



Register your new Bosch now:
www.bosch-home.com/welcome



Stojeći štednjak
Готварска печка
Stajaći šporet
HSA420120



BOSCH

[hr] Upute za uporabu uređaja ... 3
[bg] Ръководство 24

[sr] Uputstva za upotrebu 44

Kazalo

Važne sigurnosne napomene	4
Uzroci šteta	6
Štete na pećnici	6
Oštećenja na postolju s ladicom	6
Postavljanje i priključivanje	6
Za instalatera	6
Vodoravno postavljanje pećnice	6
Vaš novi aparat	7
Općenito	7
Kuhalište	7
Upravljačka ploča	8
Komora za pečenje	8
Vaš pribor	8
Umetanje pribora	9
Poseban pribor.....	9
Artikal iz servisne službe	10
Prije prvog korištenja	10
Zagrijavanje pećnice	10
Zagrijte kuhalište.....	10
Čišćenje pribora.....	10
Kuhalište ćete podesiti ovako	10
Električnu ploču za kuhanje ćete podesiti ovako	10
Podešavanje pećnice	11
Vrsta grijanja i temperatura.....	11
Njega i čišćenje	11
Sredstva za čišćenje	11
Skidanje i vješanje postolja	13
Skidanje i vješanje vrata pećnice	13
Demontaža i montaža ploča vrata.....	14
Što napraviti u slučaju smetnje?	15
Tabela smetnji	15
Izmjena žarulje pećnice na stropu	15
Stakleni pokrov.....	15
Servisna služba	15
E-broj i FD-broj	15
Savjeti za štednju energije i za očuvanje okoliša	16
Ušteda energije u pećnici	16
Štednja energije na kuhalištu	16
Ekološki prihvatljivo zbrinjavanje	16
Testirano za vas u našem studiju za kuhanje	16
Kolači i peciva.....	16
Savjeti za pečenje.....	18
Meso, perad, riba.....	18
Savjeti za pečenje i žar.....	20
Nabujci, zapečena jela, toastovi	20
Gotovi proizvodi	21
Specijalna jela	21
Ukuhavanje	21
Akrilamid u namirnicama	22
Probna jela	22
Pečenje	22
Pečenje na žaru	23

Dodatne informacije o proizvodima, priboru, rezervnim dijelovima i servisima ćete pronaći na internet stranicama: www.bosch-home.com i u internet trgovini: www.bosch-eshop.com

⚠ Važne sigurnosne napomene

Pozorno pročitajte ovu uputu za uporabu. Samo tako možete sigurno i pravilno rukovati vašim uređajem. Upute za uporabu sačuvajte za kasnije ili za drugog vlasnika uređaja.

Provjerite uređaj kada ste ga raspakirali. Ne priključujte ga ako je došlo do oštećenja prilikom transporta.

Samo službeno ovlaštena tehnička osoba smije priključiti uređaje bez utikača. Kod nastanka štete uslijed neispravnog priključka, nemate pravo na jamstvo.

Ovaj uređaj je namijenjen samo za kućnu uporabu. Koristite uređaj samo za pripremanje hrane i pića. Tijekom uporabe budite u blizini uređaja. Koristite uređaj samo u zatvorenom prostoru.

Ovaj uređaj predviđen je za korištenje do visine od maksimalno 2000 metara iznad morske razine.

Ovaj uređaj nije primjeren za rad s eksternim alarmnim satom ili daljinskim upravljačem.

Nemojte koristiti neprimjerene zaštitne naprave ili rešetku za zaštitu djece. Mogle bi uzrokovati nezgode.

Ovaj uređaj mogu koristiti djeca od 8 godina nadalje i osobe smanjenih tjelesnih, osjetilnih ili mentalnih sposobnosti ili osobe s nedovoljnim iskustvom ili znanjem ako su pod nadzorom osobe odgovorne za njihovu sigurnost ili ako ih je osoba uputila glede sigurnog korištenja uređaja i ako su razumjeli opasnosti koje iz toga proizlaze.

Djeca se ne smiju igrati uređajem. Djeca ne smiju čistiti i održavati uređaj ukoliko nemaju 8 godina i više i ako su pod nadzorom.

Djecu mlađu od 8 godina držite na sigurnoj udaljenosti od uređaja i priključka.

Pribor uvijek pravilno stavljajte u komoru za pečenje. *Vidi opis pribora* u uputama za uporabu.

Opasnost od požara!

- Zapaljivi predmeti ostavljeni u komori za pečenje bi se mogli zapaliti. Nikada ne čuvajte zapaljive predmete u komori za pečenje. Nikada ne otvarajte vrata uređaja, kada iz uređaja izlazi dim. Isključite uređaj i izvucite mrežni utikač ili

isključite osigurač u ormariću s osiguračima.

- Kod otvaranja vrata uređaja nastaje propuh. Papir za pečenje bi mogao dodirnuti grijače te bi se mogao zapaliti. Kod zagrijavanja nikada ne stavljajte papir za pečenje na pribor a da ga ne pričvrstite. Papir za pečenje uvijek poklopite posuđem ili modelom za pečenje. Papirom za pečenje obložite samo potrebnu površinu. Papir za pečenje ne smije viriti iz pribora.
- Vruće ulje i masti mogu se brzo zapaliti. Ne ostavljajte vruće ulje i masti bez nadzora. Nikada ne gasite vatru vodom. Isključite kuhalo. Ugasite pažljivo vatru poklopcem, dekom za gašenje požara ili sličnim.
- Kuhališta postaju jako vruća. Na ploču za kuhanje nikada ne postavljajte zapaljive predmete. Na ploči za kuhanje ne držite nikakve predmete.
- Uređaj postaje jako vruć, zapaljivi materijali bi lako mogli uhvatiti vatru. Ne čuvajte i ne koristite zapaljive predmete (npr. sprejeve, sredstva za čišćenje) ispod ili u blizini pećnice. Ne čuvajte zapaljive predmete u ili na pećnici.
- Površine postolja s ladicom mogu postati jako vruće. U ladici čuvajte samo pribor za pećnicu. Zapaljive i gorive predmete ne smijete čuvati u postolju s ladicom.

Opasnost od opekline!

- Uređaj postaje jako vruć. Nikada ne dodirujte vruće unutarnje površine komore za pečenje i grijače. Uređaj uvijek ostavite da se ohladi. Djecu držite podalje od pećnice.
- Pribor ili posuđe postaje jako vruće. Vrući pribor ili posuđe uvijek vadite iz komore za pečenje s krpom ili rukavicom.
- Alkoholne pare bi se mogle zapaliti u komori za pečenje. Nikada ne pripremajte jela s velikim količinama visokopostotnih alkoholnih pića. Koristite samo male

količine visokopostotnih pića. Oprezno otvorite vrata uređaja.

- Kuhališta i prostor oko njih jako su vrući . Nikada ne dodirujte vruće površine. Djecu držite podalje od pećnice.
- Tijekom rada postaju površine uređaja vruće. Ne dodirujte vruće površine. Djecu držite podalje od uređaja.
- Kuhalište se zagrijava ali indikator ne funkcionira. Isključite osigurač u ormariću s osiguračima. Nazovite servis.
- Uređaj je vruć dok radi. Prije čišćenja ostavite da se uređaj ohladi.

Opasnost od opekline!

- Dostupni dijelovi postaju tijekom rada vrući. Nikada ne dodirujte vruće dijelove. Djecu držite podalje od pećnice.
- Kod otvaranja vrata uređaja može izlaziti vruća para. Oprezno otvorite vrata uređaja. Djecu držite podalje od pećnice.
- Zbog vode u vrućoj komori za pečenje može nastati vruća para. Vodu nikada ne lijevajte u vruću pećnicu.

Opasnost od ozljeda!

- Izgrebano staklo na staklu vrata se može raspuknuti. Ne koristite strugač za staklo, oštra ili abrazivna sredstva za čišćenje.
- Posuđe može zbog tekućine koja se nalazi između dna lonca i kuhališta naglo skočiti u zrak. Kuhališta i dno lonca uvijek držite suhima.
- Ako je uređaj postavljen nepričvršćen na postolju ili stalku, mogao bi skliznuti s postolja odn stalka. Uređaj mora biti čvrsto povezan s postoljem.

Opasnost od prevrtanja!

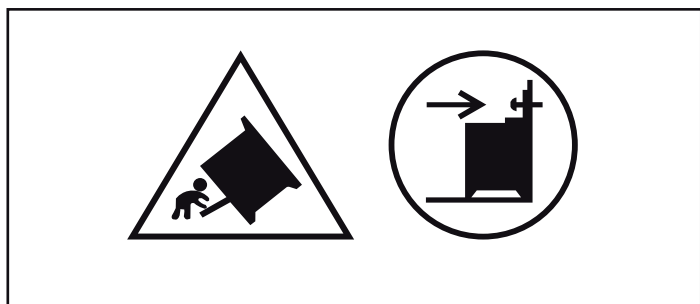

Upozorenje: Kako biste spriječili prevrtanje uređaja, valja montirati zaštitu od prevrtanja. Molimo pročitajte upute za montažu.

Opasnost od strujnog udara!

- Nestručni popravci su opasni. Samo kod nas školovani tehničar servisne službe smije vršiti popravke na uređaju. Ako je uređaj u kvaru, izvucite mrežni utikač ili izvadite osigurač iz ormarića za osigurače. Pozovite servisnu službu.
- Izolacija kabela električnih uređaja može se rastopiti u dodiru s vrućim dijelovima uređaja. Nemojte nikada dovesti u dodir priključni kabel električnih uređaja s vrućim dijelovima uređaja.
- Prodor vlage može izazvati strujni udar. Ne smiju se koristiti visokotlačni uređaji za čišćenje ili uređaji za čišćenje parom.
- Kod zamjene svjetla pećnice su kontakti žaruljice pod naponom. Prije zamjene izvucite mrežni utikač ili isključite osigurač u ormariću s osiguračima.
- Neispravan uređaj može uzrokovati strujni udar. Nikada ne uključujte neispravan uređaj. Izvucite mrežni utikač ili isključite osigurač u ormariću s osiguračima. Nazovite servis.

Uzroci šteta

Kuhalište

Oprez!

- Pripazite da štednjak ne stavljate u rad sa zatvorenim pokrovom (npr. djeca prilikom igre).
- Koristite kuhališta samo s postavljenim posuđem. Ne zagrijavajte prazne lonce ili tave. Dno lonca će se oštetiti.
- Odmah uklonite ostatke iskipjele hrane. Za jela s puno tekućine koristite visoke lonce. U tom se slučaju ništa ne može prekuhati.
- Pazite da se ploča za kuhanje nikada ne uključi kada je pokrovna ploča zatvorena, npr. tijekom dječje igre.
- Ploču za kuhanje održavajte suhom. Slana voda ili vlaga joj štete.
- Nikada ne koristite ploču za kuhanje bez lonca. Nikada ne koristite lonce s neravnim dnom. S ploče za kuhanje se ne oduzima dovoljno topline. Ploča za kuhanje može se užariti tako da bude crvena.

Štete na pećnici

Oprez!

- Pribor, folija, papir za pečenje ili posuđe na dnu komore za pečenje: Pribor ne stavljajte na dno komore za pečenje. Dno komore za pečenje ne oblažite folijom ili papirom za pečenje, bez obzira o kojoj vrsti folije ili papira je riječ. Ne stavljajte posuđe na dno pećnice, ako je temperatura podešena na iznad 50 °C. Moglo bi doći do zastoja topline. Vremena za pečenje i pirjanje više neće biti dobra pa se može oštetiti emajl.
- Voda u vrućoj komori za pečenje: Vodu nikada ne lijevajte u vruću pećnicu. Nastaje vodena para. Zbog naglih

temperaturnih promjena bi mogla nastati oštećenja na emajlu.

- Vlažne namirnice: Vlažne namirnice nemojte duže vrijeme čuvati u zatvorenoj komori za pečenje. Emajl bi se mogao oštetiti.
- Voćni sok: Kada pripremate izrazito sočne voćne kolače, pliticu ne oblažite suviše obilno. Voćni sok koji kaplje s plitice ostavlja mrlje koje ne možete ukloniti. Ukoliko je moguće koristite dublju univerzalnu tavu.
- Hlađenje s otvorenim vratima uređaja: Komoru za pečenje pustite da se ohladi samo sa zatvorenim vratima pećnice. Čak i kada su vrata uređaja otvorena samo za jedan utror, s vremenom bi se mogle oštetiti fronte namještaja u neposrednoj blizini.
- Jako zaprljana brtva vrata: Kada je brtva vrata jako zaprljana, vrata pećnice u radu se više ne zatvaraju pravilno. Fronte kuhinjskog namještaja u blizini bi se mogle oštetiti. Brtva vrata uvijek održavajte čistom.
- Vrata pećnice nemojte koristiti kao prostor za sjedenje ili odlaganje: Ne vješajte ništa niti ne sjedajte na otvorena vrata pećnice. Posuđe ili pribor ne odlažite na vrata pećnice.
- Umetanje pribora: Ovisno o tipu uređaja, može pribor izgubiti staklo vrata kod zatvaranja vrata uređaja. Pribor uvijek ugurajte do kraja u pećnicu.
- Transportiranje uređaja: Uređaj nemojte držati ili nositi za ručku na vratima. Ručka na vratima ne može izdržati težinu uređaja te se može odlomiti.

Oštećenja na postolju s ladicom

Oprez!

Ne stavljajte teške predmete u postolje s ladicom. Ladica bi se mogla oštetiti.

Postavljanje i priključivanje

Električni priključak

Električni priključak mora provesti ovlaštenu stručnjak. Valja se pridržavati propisa distributera električne energije.

Ako se uređaj neispravno priključi, u slučaju štete gubi se pravo na garanciju.

Oprez!

Ako je mrežni kabel oštećen, treba ga zamijeniti proizvođač, njegov servis ili neka druga kvalificirana osoba.

Za instalatera

- Kod instalacije mora biti prisutan svepolni uređaj za razdvajanje s otvorom za kontakt od najmanje 3 mm. Kod priključivanja preko utikača to nije potrebno, ukoliko je utikač dostupan za korisnika.
- Električna sigurnost: Pećnica je uređaj klase zaštite I i smije se pokretati samo s priključenim zaštitnim vodičem.
- Za priključivanje uređaja valja koristiti vod tipa H 05 VV-F ili istovrijedan vod.

Vodoravno postavljanje pećnice

Pećnicu postavite izravno na pod.

1. Izvucite postolje s ladicom te ga podignite prema gore. Na postolju iznutra su s prednje i stražnje strane nogice za regulaciju visine.
2. Nogice za regulaciju visine okrećite po potrebi pomoću šesterobridnog ključa prema gore ili prema dolje, sve dok pećnica ne bude u vodoravnom položaju (slika A).
3. Ponovno umetnite postolje s ladicom (slika B).

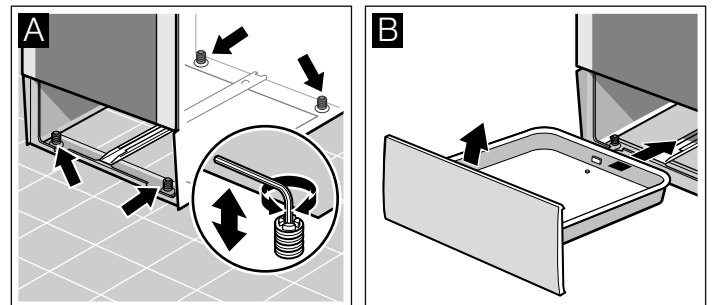

Pričvršćenje na zidu

Kako se pećnica ne bi prevrnula, morate je pričvrstiti na zid pomoću priloženih kutnika. Molimo pazite na upute za montažu za pričvršćenje na zid.

Vaš novi aparat

U ovom poglavlju ćete dobiti informacije o aparatu, načinima rada i priboru.

Općenito

Izvedba ovisi o pojedinom tipu uređaja.

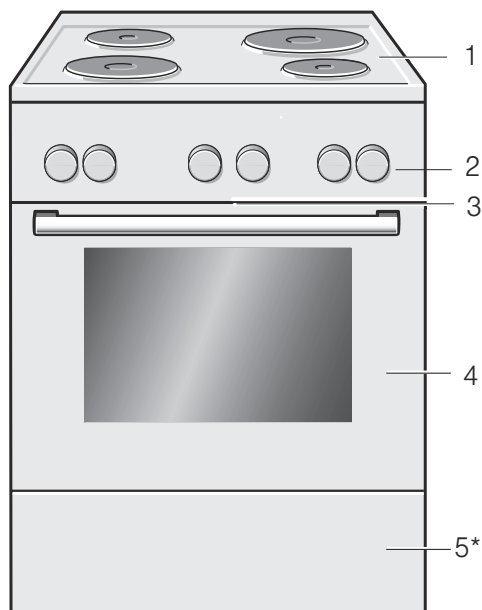

Objašnjenja

1	Ploča za kuhanje**
2	Upravljačka ploča**
3	Rashladni ventilator
4	Vrata pećnice**
5*	Ladica ispod štednjaka**

* Opcionalno (dostupno za neke uređaje)

** Odstupanja u detaljima moguća su ovisno o tipu uređaja.

Kuhalište

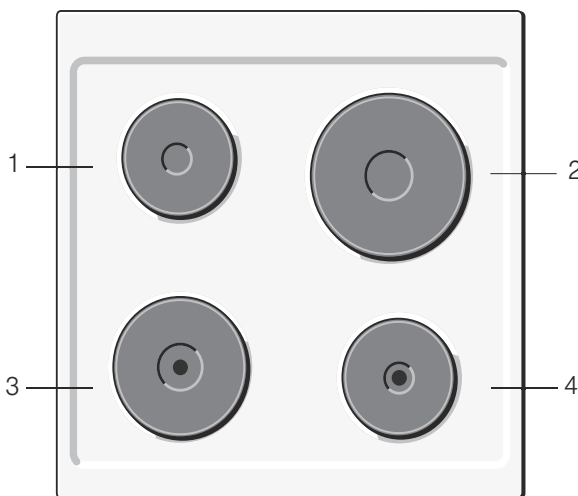

Objašnjenja

1	Kuhalište 14,5 cm
2	Kuhalište 22 cm
3	Brzo kuhalište s crvenom točkom 18 cm
4	Brzo kuhalište s crvenom točkom 14,5 cm

Brzo kuhalište s crvenom točkom

Kada podesite najviši stupanj kuhanja, kuhalište se brzo zagrije.

Upravljačka ploča

Odstupanja u detaljima moguća su ovisno o tipu uređaja.

Birač funkcija

S biračem funkcija podešavate vrstu grijanja za pećnicu. Birač funkcija može se okretati udesno ili ulijevo.

Kada podesite željenu vrstu grijanja, svijetli žarulja u pećnici.

Postavke	Funkcija
Isklj	Pećnica je isključena.
Gornji/donji grijač*	Pečenje i prženje je moguće samo na jednoj razini. Za kolače i pizzu u kalupima ili na plitici i za nemasne komade govedine, teletine i divljači izvrsno je prikladna ova postavka. Toplina jednakomjerno dolazi odozgo i odozdo.
Donji grijač	S donjim grijačem možete jače zapeći odn. popeći odozdo. Temperatura dolazi odozdo.
Plosnati roštilj, mala površina	Ova vrsta grijača prikladna je za pečenje odrezaka, kobasica, ribe i tostova u malim količinama na žaru. Zagrijava se srednji dio grijača roštilja.
Plosnati roštilj, velika površina	Na žaru možete peći više odrezaka, kobasica, riba ili tostove. Zagrijava se cjelokupna površina ispod grijača roštilja.

* Vrsta grijanja prema klasi energetske učinkovitosti EN50304.

Birač temperature

Biračem temperature možete podesiti temperaturu i stupanj roštilja.

Postavke	Funkcija	
Položaj nula	Pećnica nije vruća.	
50-270	Temperaturno područje	Informacija o temperaturi u °C.
1, 2, 3	Stupanj roštilja	Stupanj roštilja za roštilj, mala i velika površina. Stupanj 1 = slabo Stupanj 2 = srednje Stupanj 3 = jako

Kada se pećnica zagrijava, svijetli lampica iznad birača temperature. Ako se zagrijavanje prekine, lampica se gasi. Kod određenih postavki ne svijetli.

Prekidač kuhališta

Snagu grijanja kuhališta možete podešavati pomoću četiriju prekidača kuhališta.

Postavke	Funkcija	
0	Položaj nula	Štednjak isključen.
1/2-3	Stupnjevi kuhanja	1/2 = najniži stupanj 3 = najviši stupanj

Kada podešavate električno kuhalište, svijetli indikacijska lampica.

Prekidač kuhališta možete okretati udesno ili ulijevo.

Komora za pečenje

U komori za pečenje se nalazi žarulja pećnice. Rashladni ventilator štiti pećnicu od pregrijavanja.

Žarulja pećnice

Žarulja pećnice svijetli tijekom rada komore za pečenje.

Rashladni ventilator

Rashladni ventilator se po potrebi uključuje i isključuje. Topli zrak izlazi kroz vrata.

Kako bi se nakon rada komora za pečenje brže ohladila, rashladni ventilator radi još određeno vrijeme.

Oprez!

Ne prekrivajte otvore za prozračivanje. Pećnica se inače pregrijava.

Vaš pribor

Isporučeni pribor primjeren je za brojna jela. Pazite da pribor uvijek pravilno umećete u komoru za pečenje.

Kako bi jela još bolje uspjela ili kako bi rukovanje vašom pećnicom bilo još ugodnije, na raspolaganju vam je izbor posebnog pribora.

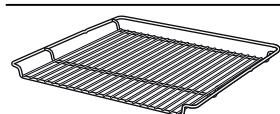

Rešetka

Za posude, modele za kolače, pečenje, žar i duboko smrznutu hranu.

Rešetku s otvorenom stranom prema vratima pećnice i ukošenjem prema dolje umetnite u pećnicu.



Emajlirana plitica

Za kolače i kekse.

Posudu za pečenje s ukošenjem za vrata pećnice umetnite u pećnicu.

Umetanje pribora

Pribor se može staviti u 5 različitih visina u pećnicu. Pribor uvijek umećite do graničnika, kako ne bi došao u dodir sa staklenim vratima pećnice.

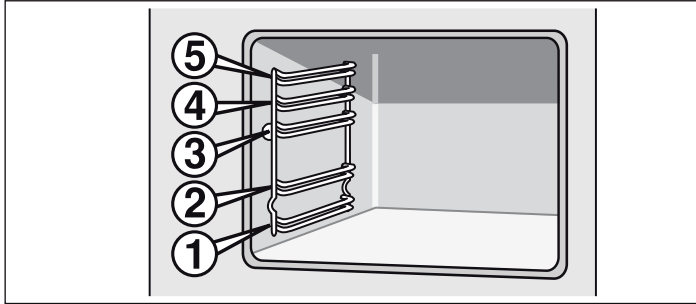

Pribor možete izvući do polovine, a da se pritom ne prevrne. Na taj se način pripremljena jela lako mogu izvaditi.

Kod umetanja pribora u pećnicu pazite na izbočinu sa stražnje strane pribora. Samo se na taj način pravilno uglavljuje.

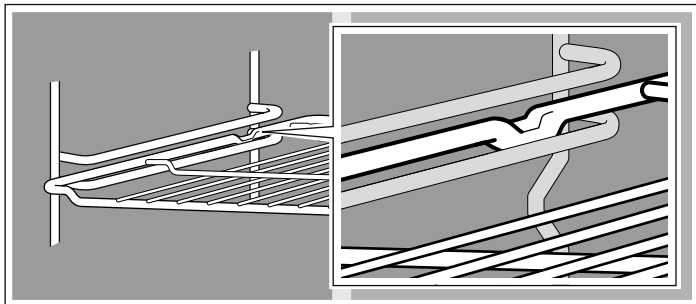

Napomena: Pribor bi se zbog velike vrućine mogao deformirati. Čim se pribor ohladi, ponovno će poprimiti svoj izvorni oblik. To neće negativno utjecati na funkciju.

Pliticu za pečenje držite s obje strane s obje ruke te je gurnite paralelno u stalak. Kod umetanja plitice za pečenje izbjegavajte pomake ulijevo i udesno. U suprotnom se slučaju plitica za pečenje teško može umetnuti. Emajlirane površine bi se mogle oštetiti.

Dotadni pribor možete naručiti u servisnoj službi, u specijaliziranoj trgovini ili na internetu. Uvijek navedite i HEZ-broj.

Poseban pribor

Poseban pribor možete dodatno kupiti kod servisne službe ili u specijaliziranoj trgovini. U našim brošurama ili na internetu ćete pronaći različite proizvode koji su primjereni za vašu pećnicu. Raspoloživost posebnog pribora ili mogućnost naručivanja preko interneta razlikuje se od zemlje do zemlje. Informacije o tome ćete pronaći u prodajnoj dokumentaciji.

Svaka vrsta posebnog pribora nije primjerena za svaki uređaj. Molimo da prilikom kupovine uvijek navedete puni naziv (E-br.) vašeg uređaja.

Poseban pribor	HEZ broj	Funkcija
Plitica za pečenje pizze	HEZ317000	Primjereno je naročito za pizzu, duboko smrznuta jela i okrugle torte. Pliticu za pizzu možete koristiti univerzalne tave. Postavite lim na rešetku i poštujujte informacije i napomene navedene u tabeli.
Rešetka za umetanje	HEZ324000	Za pečenje. Rešetku roštilja uvijek postavite na univerzalnu tavu. Na taj ćete način sakupiti masnoću koja kaplje i sok od mesa.
Plitica za roštilj	HEZ325000	Koristi se kod pečenja na roštilju umjesto rešetke roštilja ili kao zaštita od prskanja, kako bi se pećnica zaštitila od velikog zaprljanja. Pliticu za roštilj koristite samo s univerzalnom tavom. Komadi za pečenje na roštilju na plitici za roštilj: Koristiti se mogu samo visine umetanja 1, 2 i 3. Pliticu za roštilj koristite kao zaštitu od prskanja: Univerzalna tava umeće se zajedno s pliticom za roštilj ispod rešetke.
Opeka za pečenje	HEZ327000	Opeka za pečenje je izrazito prikladna za pripremu domaćeg kruha, peciva i pice s hrskavom podlogom. Opeka se uvijek mora zagrijati na preporučenu temperaturu.
Emajlirana plitica	HEZ331003	Za kolače i kekse. Posudu za pečenje s ukošenjem za vrata pećnice umetnite u pećnicu.
Emajlirana plitica s neprijanjajućom oblogom	HEZ331011	Kolači i keksi mogu se dobro raspodijeliti po plitici. Posudu za pečenje s ukošenjem za vrata pećnice umetnite u pećnicu.
Univerzalna tava	HEZ332003	Za sočne kolače, pecivo, duboko smrznutu hranu i veliku pečenku. Možete koristiti i za skupljanje masnoće ili soka iz mesa ispod rešetke. Univerzalnu tavu s ukošenjem za vrata pećnice umetnite u pećnicu.
Univerzalna tava s neprijanjajućom oblogom	HEZ332011	Sočni kolači, keksi, duboko zamrznuta hrana i velika pečenka mogu se dobro rasporediti po univerzalnoj tavi. Univerzalnu tavu s ukošenjem za vrata pećnice umetnite u pećnicu.
Poklopac za profesionalnu tavu	HEZ333001	Zahvaljujući se poklopcu se profesionalna tava pretvara u profesionalni pekač.
Profesionalna tava s rešetkom za umetanje	HEZ333003	Prikladna je naročito za pripremu velikih količina.

Poseban pribor	HEZ broj	Funkcija
Rešetka	HEZ334000	Za posude, kalupe za kolače, pečenje, žar i duboko smrznutu hranu.
Teleskopski izvlačni element		
2-struki teleskopski izvlačni element	HEZ338250	Sa izvlačnim vodilicama u visini 2 i 3 možete pribor skroz izvući, a da se ne prevrne.
Stakleni pekač	HEZ915001	Stakleni pekač je primjeren za pirjana jela i nabujke. Primjereno je naročito za programe i automatske programe pečenja.

Artikal iz servisne službe

Za vaše kućanske aparate možete u servisu, u specijaliziranoj prodavaonici ili preko interneta za pojedine zemlje u e-shopu

Krpe za njegu za površine iz nehrđajućeg čelika	Broj artikla 311134	Smanjuje nakupljanje prljavštine. Impregnacijom sa specijalnim uljem su površine uređaja od nehrđajućeg čelika optimalno održavane.
Gel za čišćenje pećnica i roštilja	Broj artikla 463582	Za čišćenje komore za pečenje. Gel je bez mirisa.
Krpe od mikrovlakana sa strukturom poput saća	Broj artikla 460770	Naročito je primjereno za čišćenje osjetljivih površina, poput stakla, staklokeramike, nehrđajućeg čelika ili aluminija. Krpa s mikrovlaknima odstranjuje u jednom koraku vodenastu i masnu prljavštinu .
Osigurač vrata	Broj artikla 612594	Kako djeca ne bi mogla otvoriti vrata pećnice. Ovisno o vrata uređaja se osigurač privija na drugačiji način. Poštujte obrazac, koji je priložen osiguraču vrata.

Prije prvog korištenja

Ovdje ćete saznati što trebate činiti, prije nego što ćete po prvi puta pripremati jela u vašoj pećnici. Najprije pročitajte poglavlje *Sigurnosne napomene*.

Zagrijavanje pećnice

Za uklanjanje novog mirisa zagrijte praznu, zatvorenu pećnicu. Idealno ju je zagrijati jedan sat na gornjem/donjem grijaču  na 240 °C. Pazite da nema ostataka ambalaže u pećnici.

Prozračite kuhinju dok se pećnica zagrijava.

1. Podesite biračem funkcije gornjim/donjim grijačem .

2. Birač temperature podesite na 240 °C.

Isključite pećnicu nakon sat vremena. Zatim birač funkcije okrenite u osnovni položaj.

Zagrijte kuhalište

Za uklanjanje novog mirisa, zagrijavajte kuhalište bez lonca na najvišem stupnju tijekom 3 minute.

Čišćenje pribora

Prije prvog korištenja pribora temeljito ga očistite vrućom sapunicom i mekom krpom za pranje posuđa.

Kuhalište ćete podesiti ovako

U ovom odlomku ćete saznati kako ćete podesiti štednjak.

Električnu ploču za kuhanje ćete podesiti ovako

Pomoću odgovarajućeg prekidača za kuhalište električnog kuhališta možete podesiti stupanj kuhanja.

Postupite ovako:

1. Podesite prekidač električne kuhališta ulijevo na prikladan stupanj kuhanja između 1/2-3.
2. Za kuhanje koristite lonac koji ima isti promjer kao i električno kuhalište.
3. Kad je jelo gotovo, isključite električno kuhalište (stupanj kuhanja 0).

Stupanj kuhanja 1/2 = najniži položaj

Stupanj kuhanja 3 = najviši položaj

Način grijanja	1/2 ili 1	Ovisno o količini
Kuhanje	3 1	Kada počinjete kuhati Tijekom kuhanja, ovisno o potrebi na visokom ili niskom stupnju
Pečenje	3 2	Zagrijte uljekada počinjete kuhati Tijekom pečenja

Kada je kuhalište uključeno, svijetli indikator.

Prekidač kuhališta možete okretati udesno ili ulijevo.

Podešavanje pećnice

Na raspolaganju imate razne mogućnosti za podešavanje vaše pećnice. U ovom poglavlju ćemo vam pokazati na koji način možete podesiti željenu vrstu grijanja i temperaturu ili stupanj roštiljanja.

Napomena: Preporučamo Vam da prije pečenja jela zagrijete pećnicu kako bi se spriječila suvišna kondenzacija pare na staklu vrata pećnice.

Vrsta grijanja i temperatura

Primjer na slici: Gornje i donje zagrijavanje na 190°C .

1. Pomoću birača funkcija namještate vrstu grijanja.

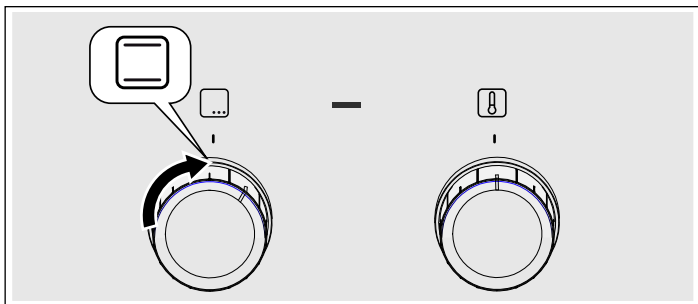

2. Pomoću birača temperature podešavate temperaturu ili stupanj roštiljanja.

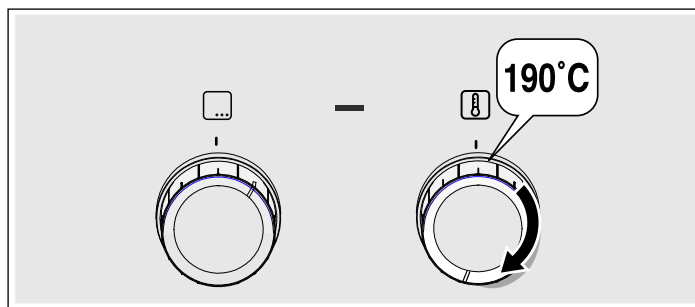

Pećnica se zagrijava.

Isključivanje pećnice

Okrenite birač funkcija na položaj nula.

Promjena postavki

Uvijek možete promijeniti biračem funkciju pećnice i temperaturu ili funkciju roštiljanja.

Njega i čišćenje

Uz pažljivu brigu i čišćenje vaše kuhalište i vaša pećnica duže ostaju ljepše i funkcionalne. Ovdje ćemo vam objasniti na koji ćete način oboje pravilno održavati i čistiti.

Napomene

- Neznatne razlike u boji se na fronti pećnice pojavljuju zbog različitih materijala, poput stakla, plastike ili metala.
- Sjenke na staklu vrata pećnice koje djeluju poput pruga su svjetlosni refleksi žarulje pećnice.
- Emajl će zagorjeti na jako visokim temperaturama. Time mogu nastati neznatne razlike u boji. To je sasvim normalno i nema nikakav negativan učinak na rad pećnice. Rubove tankih limova nije moguće u cijelosti emajlirati. Stoga rubovi mogu ostati grubi. To nema negativan utjecaj na zaštitu od korozije.

Sredstva za čišćenje

Poštujte slijedeće obavijesti i napomene kako biste spriječili da se različite površine oštete krivim sredstvima za čišćenje.

Prilikom čišćenja kuhališta

- ne koristite nerazrijeđeno sredstvo za pranje posuđa ili sredstvo za strojno pranje posuđa,
- spužve za ribanje,
- agresivna sredstva za čišćenje poput sredstva za čišćenje pećnica ili sredstva za uklanjanje mrlja,
- visokotlačne ili parne čistače.
- Pojedine dijelove ne perite u perilici posuđa.

Prilikom čišćenje pećnice

- ne upotrebljavajte nagrizajuća ili abrazivna sredstva za čišćenje,
- sredstva za čišćenje s visokim udjelom alkohola,
- spužve za ribanje,
- visokotlačne ili parne čistače.
- Pojedine dijelove ne perite u perilici posuđa.

Nove spužve dobro isperite prije prvog korištenja.

Zona	Sredstva za čišćenje
Površine od plemenitog čelika* (ovisno o tipu uređaja)	Vruća sapunica: Očistite spužvicom i obrišite mekom krpom. Kod površina od plemenitog čelika brišite uvijek paralelno u smjeru prirodnih šara. U suprotnom mogu nastati ogrebotine. Uvijek odmah uklonite mrlje od kamenca, masti, škroba i bjeločevina. Ispod takvih mrlja može doći do korozije. Kod servisne službe ili u specijaliziranim trgovinama možete naći posebna sredstva za njegu vrućih površina od plemenitog čelika. Sredstvo za njegu nanosite mekom krpom u tankom sloju.
Emajlirane, lakirane, plastične površine i površine obrađene tehnikom sitotiska* (ovisno o tipu uređaja)	Vruća sapunica: Očistite spužvicom i obrišite mekom krpom. Za čišćenje nemojte rabiti sredstva za čišćenje stakla ili strugače za staklo.
Upravljačka ploča	Vruća sapunica: Očistite spužvicom i obrišite mekom krpom. Za čišćenje nemojte rabiti sredstva za čišćenje stakla ili strugače za staklo.
Gornji stakleni poklopac* (ovisno o tipu uređaja)	Sredstvo za čišćenje stakla: Čistite mekom krpom. Gornji stakleni poklopac možete skinuti za čišćenje. Molimo pridržavajte se poglavlja <i>Gornji stakleni poklopac!</i>

* Opcionalno (dostupno za neke uređaje, ovisno o tipu uređaja.)

Zona	Sredstva za čišćenje
Okretni gumbi Ne skidajte brtvu!	Vruća sapunica: Očistite spužvicom i obrišite mekom krpom.
Okvir ploče za kuhanje	Vruća sapunica: Ne čistite strugačem za staklo, limunovim sokom ili octom.
Plinska ploča za kuhanje i rešetka* (ovisno o tipu uređaja)	Vruća sapunica. Koristite malo vode, ali pazite da ne dospije u unutrašnjost uređaja kroz donje dijelove plamenika. Odmah uklonite ostatke iskipjele hrane ili ostatke hrane. Možete skinuti rešetku. Rešetka od lijevanog željeza*: Ne perite u perilici posuđa.
Plinski plamenik* (ovisno o tipu uređaja)	Skinite glavu plamenika i poklopac te očistite vrućom sapunicom. Ne perite u perilici posuđa. Otvori za izlazak plina moraju uvijek biti slobodni. Svječice: mala mekana četka. Plinski plamenici rade samo kada su svječice suhe. Sve dijelove dobro osušite. Prilikom ponovnog umetanja pazite na točan dosjed. Poklopci plamenika su crno emajlirani. Tijekom vremena dolazi do promjene boje. To ne utječe na funkciju.
Električno kuhalište* (ovisno o tipu uređaja)	Abrazivna sredstva ili spužve za čišćenje: Potom kratko zagrijte kuhalište da se osuši. Vlažna kuhališta hrđaju s vremenom. Na kraju nanesite sredstvo za njegu. Odmah uklonite ostatke iskipjele hrane ili ostatke hrane.
Prsten kuhališta* (ovisno o tipu uređaja)	Promjene boje od blago žute do plave na prstenu kuhališta uklonite sredstvom za njegu čelika. Ne koristite abrazivna ili oštra sredstva za čišćenje.
Staklokeramička ploča za kuhanje* (ovisno o tipu uređaja)	Njega: sredstva za zaštitu i njegu staklokeramike Čišćenje: sredstva za čišćenje koja su prikladna za staklokeramiku. Pridržavajte se napomena za čišćenje na ambalaži. ⚠ Strugač za staklo za veliku prljavštinu: Otpustite i očistite samo s oštricom. Pozor, oštrica je jako oštra. Opasnost od ozljede. Nakon čišćenja je ponovno pričvrstite. Oštećene oštrice odmah zamijenite.
Staklena ploča za kuhanje* (ovisno o tipu uređaja)	Njega: sredstva za zaštitu i njegu stakla Čišćenje: sredstva za čišćenje stakla. Pridržavajte se napomena za čišćenje na ambalaži. ⚠ Strugač za staklo za veliku prljavštinu: Otpustite i očistite samo s oštricom. Pozor, oštrica je jako oštra. Opasnost od ozljede. Nakon čišćenja je ponovno pričvrstite. Oštećene oštrice odmah zamijenite.
Staklena ploča	Sredstvo za čišćenje stakla: Čistite mekom krpom. Nemojte rabiti strugač za staklo. Za jednostavnije čišćenje možete skinuti vrata. Molimo pridržavajte se poglavlja <i>Skidanje i stavljanje vrata pećnice!</i>

Zona	Sredstva za čišćenje
Zaštita za djecu* (ovisno o tipu uređaja)	Vruća sapunica: Očistite spužvicom. Ukoliko je osigurač za zaštitu djece postavljen na vratima pećnice, valja ga skinuti prije čišćenja. U slučaju velike prljavštine osigurač za zaštitu djece neće više ispravno raditi.
Brtva Ne skidajte brtvu!	Vruća sapunica: Očistite spužvicom. Ne ribajte.
Zona za kuhanje	Vruća sapunica ili voda s octom: Očistite spužvicom. Kod velikih zaprljanja koristite metalnu nehrđajuću spužvicu za čišćenje ili sredstvo za čišćenje pećnice. Koristite samo u hladnoj pećnici. ⚠ Kod površina koje imaju sposobnost samočišćenja molimo koristite funkciju samočišćenja. Molimo pridržavajte se poglavlja <i>Samočišćenje!</i> Pozor! Nikada ne koristite sredstvo za čišćenje štednjaka za površine koje imaju sposobnost samočišćenja.
Stakleni poklopac žarulje u pećnici	Vruća sapunica: Očistite spužvicom.
Okvir vodilice	Vruća sapunica: Očistite spužvicom ili četkicom. Za čišćenje možete izvaditi okvire vodilica. Molimo pridržavajte se poglavlja <i>Vađenje i stavljanje okvira vodilica!</i> Teleskopska vodilica na izvlačenje* (ovisno o tipu uređaja) Vruća sapunica: Očistite spužvicom ili četkicom. Ne skidajte mazivo na izvlačnim vodilicama, najbolje ih čistite umetnute. Ne namačite ih niti ih ne perite u perilici posuđa ili ne čistite pomoću samočišćenja. To može oštetiti okvire vodilica i ograničiti njihovu funkciju.

* Opcionalno (dostupno za neke uređaje, ovisno o tipu uređaja.)

* Opcionalno (dostupno za neke uređaje, ovisno o tipu uređaja.)

Zona	Sredstva za čišćenje
Pribor	Vruća sapunica: Navlažite i očistite krpom za pranje posuđa ili četkom. Aluminijski lim za pečenje*: (ovisno o tipu uređaja) Dodatno osušite mekom krpom. Ne perite u perilici posuđa. Nikada ne koristite sredstva za čišćenje pećnice. Kako biste izbjegli ogrebotine, metalne površine nikada ne dodirujte nožem ili sličnim oštrim predmetom. Neprikladna su agresivna sredstva za čišćenje, spužve za struganje i grube krpe za čišćenje. U suprotnom mogu nastati ogrebotine. Ražanj* (ovisno o tipu uređaja) Vruća sapunica: Očistite spužvicom ili četkicom. Ne perite u perilici posuđa. Termometar za pečenje mesa* (ovisno o tipu uređaja) Vruća sapunica: Očistite spužvicom ili četkicom. Ne perite u perilici posuđa.
Ladica ispod štednjaka* (ovisno o tipu uređaja)	Vruća sapunica: Očistite spužvicom.
* Opcionalno (dostupno za neke uređaje, ovisno o tipu uređaja.)	

Skidanje i vješanje postolja

Postolje možete izvaditi kako biste ga očistili. Pećnica se prvo mora ohladiti.

Vađenje postolja

1. Postolje podignite prema naprijed i prema gore
2. te ga izvadite (slika A).
3. Zatim čitavo postolje povucite prema naprijed
4. te ga izvadite (slika B).

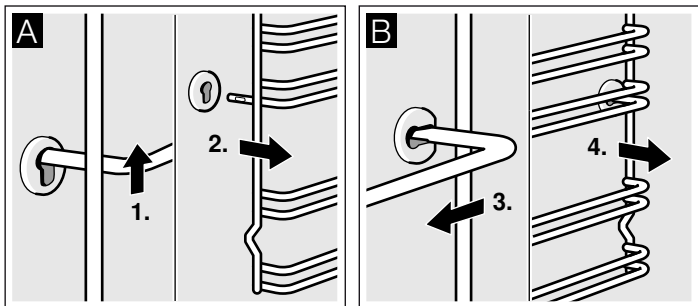

Postolje čistite sredstvom i spužvom za pranje. Kod tvrdokornih zaprljanja koristite četku.

Vješanje postolja

1. Postolje prvo umetnite u stražnju čahuru, pritisnite ga blago prema natrag (slika A)
2. te ga potom objesite u prednju čahuru (slika B).

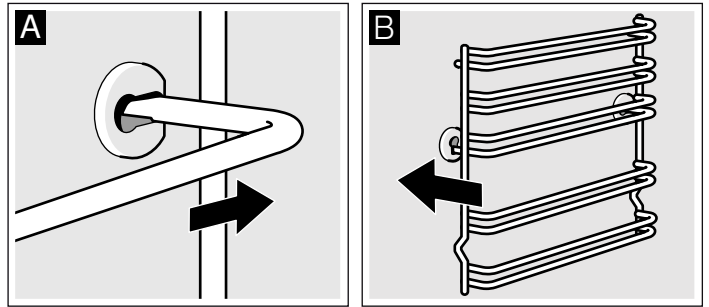

Postolja pristaju desno i lijevo. Pazite da su kao na slici B visina 1 i 2 dolje a visina 3, 4 i 5 gore.

Skidanje i vješanje vrata pećnice

Za čišćenje i vađenje stakla vrata možete skinuti vrata pećnice. Šarke vrata pećnice imaju po jednu polugu za blokadu. Kada su poluge za blokadu zatvorene (slika A), vrata pećnice su zaštićena. Vrata pećnice se ne mogu skinuti. Kada je poluga za blokadu za vađenje vrata pećnice zatvorena (slika B), šarke su zaštićene. Ne mogu se zatvoriti.

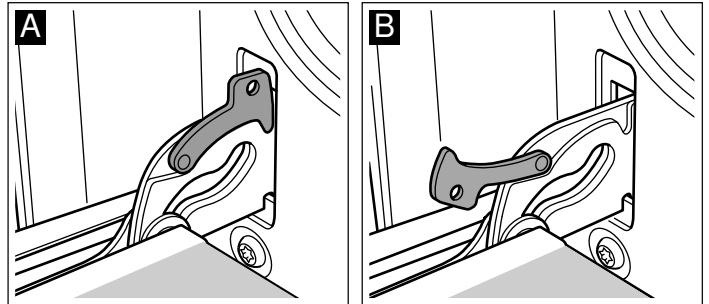

⚠ Opasnost od ozljeda!

Ako su šarke nezaštićene, zatvaraju se velikom snagom. Pazite na to da su poluge za blokadu uvijek u potpunosti zatvorene, odn. da su kod vješanja vrata pećnice u potpunosti otvorena.

Skidanje vrata

1. Vrata pećnice otvorite do kraja.
2. Otklopite obje poluge za blokadu lijevo i desno (slika A).
3. Vrata pećnice zatvorite do kraja. Uхватite ih s obje ruke lijevo i desno. Još ih malo zatvorite te ih izvucite (slika B).

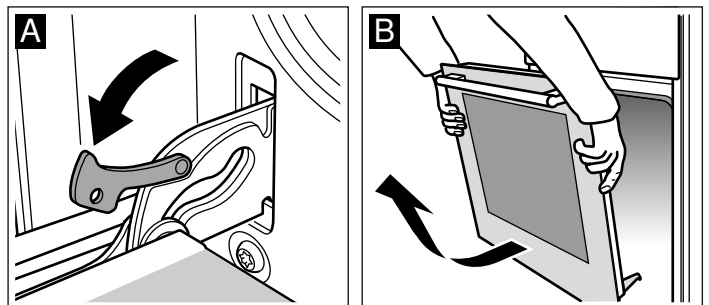

Vješanje vrata

Vrata pećnice objesite obrnutim redoslijedom.

1. Kod vješanja vrata pećnice pazite na to da obje šarke ravno umetnete u otvor (slika A).
2. Urez na šarci mora sjesti na obje strane (slika B).

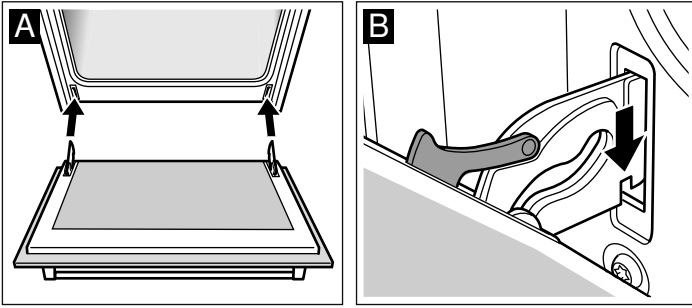

3. Objije poluge za blokadu ponovno zaklopite (slika C). Zatvorite vrata pećnice.

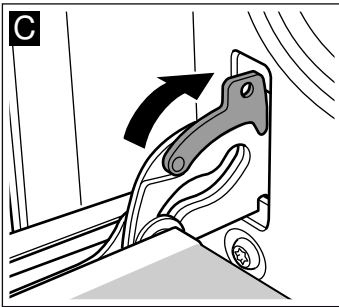

⚠ Opasnost od ozljeda!

Ukoliko vrata pećnice slučajno ispadnu ili se šarka zaklopi, nemojte popravljati ili pomicati šarku. Pozovite servisnu službu.

Demontaža i montaža ploča vrata

Kako biste bolje mogli očistiti, možete demontirati staklene ploče na vratima pećnice.

Demontaža

1. Demontirajte vrata pećnice te ih s ručkom okrenutom prema dolje stavite na krpu.
2. Skinite pokrov gore na vratima pećnice. Zatim lijevo i desno prstima pritisnite na spojnice (slika A).
3. Podignite najvišu ploču te je izvucite (slika B).

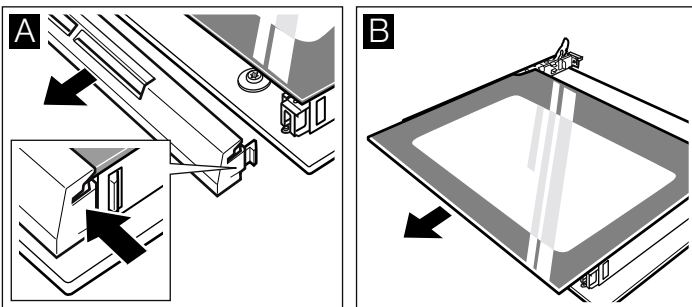

4. Podignite ploču te je izvucite (slika C).

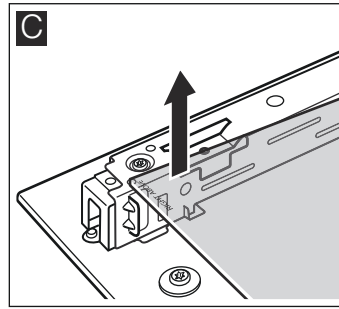

Ploče očistite sredstvom za čišćenje stakala i mekom krpom.

⚠ Opasnost od ozljeda!

Izgrebano staklo na staklu vrata se može raspuknuti. Ne koristite strugač za staklo, oštra ili abrazivna sredstva za čišćenje.

Ugradnja

Kod ugradnje pazite na to, da lijevo ispod logotipa natpis "right above" bude okrenut prema gore.

1. Ploču umetnite ukoso prema natrag (slika A).
2. Najvišu ploču ukoso umetnite prema natrag u oba držača. Glatka površina mora biti vani. (slika B).

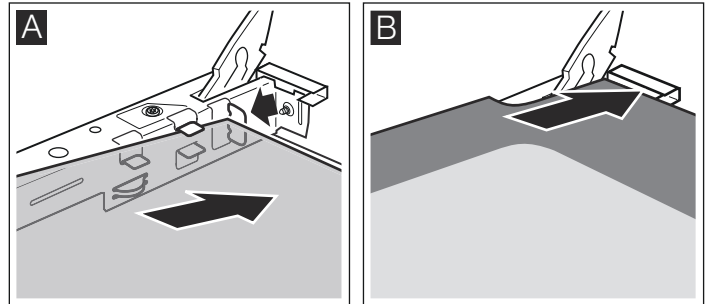

3. Postavite pokrov te ga pritisnite.
4. Objesite vrata pećnice.

Pećnicu koristite ponovno tek kada su ploče propisno ugrađene.

Što napraviti u slučaju smetnje?

Ukoliko se pojavi smetnja, najčešće je riječ tek o sitnicama. Prije nego što kontaktirate servisnu službu, pogledajte tabelu. Možda ćete sami uspjeti otkloniti smetnju.

Tabela smetnji

Ako jelo ne uspije dobro, molimo pogledajte u poglavlju *Testirali smo za vas u našem studiju za kuhanje*. Tamo ćete naći puno savjeta i naputaka o kuhanju.

Smetnja	Mogući uzrok	Pomoć/naputci
Pećnica ne funkcionira.	Osigurač je u kvaru.	U ormariću s osiguračima pogledajte je li osigurač u redu.
	Nestanak struje.	Provjerite radi li kuhinjsko svjetlo ili drugi kuhinjski uređaji.
Pećnica ne grije.	Ima prašine na kontaktnim dijelovima.	Ručice sklopki nekoliko puta okrenite tamo i natrag.

⚠ Opasnost od strujnog udara!

Nestručni popravci su opasni. Popravke smije vršiti samo serviser koji je prošao našu obuku.

Izmjena žarulje pećnice na stropu

Ako je žarulja pećnice u kvaru, trebate je zamijeniti. Rezervne žarulje otporne na temperaturu od 40 Watta možete dobiti u servisnoj službi ili u specijaliziranoj trgovini. Koristite samo ove žarulje.

⚠ Opasnost od strujnog udara!

Isključite osigurač u ormariću s osiguračima.

1. Stavite krpu za posuđe u hladnu pećnicu, kako biste spriječili nastanak oštećenja.
2. Stakleni pokrov odvrnite okretanjem ulijevo.

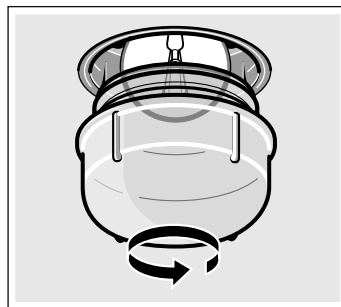

3. Zamijenite žarulju jednakim tipom žarulje.
4. Ponovno zavrnite stakleni pokrov.
5. Izvucite krpu za posuđe i uključite osigurač.

Stakleni pokrov

Oštećeni stakleni pokrov treba zamijeniti. Odgovarajuće staklene pokrove možete nabaviti u servisnoj službi. Navedite E-broj i FD-broj vašeg uređaja.

Servisna služba

Ako je vašem uređaju potreban popravak na usluzi vam stoji naš servis. Uvijek pronalazimo odgovarajuće rješenje, pa i da spriječimo nepotrebne intervencije naših tehničara.

E-broj i FD-broj

Kada pozivate naš servis, molimo navedite broj proizvoda (E-br.) i broj proizvodnje (FD-br.), kako bi vaš zahtjev stručno mogli obraditi. Označnu pločicu s brojevima ćete pronaći bočno na vratima pećnice. Kako u slučaju potrebe ne biste suviše dugo trebali tražiti, ovdje možete unijeti podatke vašeg uređaja te telefonski broj servisne službe.

E-br.

FD-br.

Servisna služba ☎

Molimo uzmite u obzir činjenicu da intervencija servisnog tehničara u slučaju otklanjanja kvara čak i unutar garancijskog roka nije besplatna.

Podatke za vezu za sve zemlje ćete naći u priloženom popisu službi održavanja.

Imajte povjerenja u kompetentnost proizvođača. Tako ćete biti sigurni da će popravak izvršiti obučeni serviseri koji raspolažu originalnim rezervnim dijelovima za vaš uređaj.

Savjeti za štednju energije i za očuvanje okoliša

Ovdje ćete pronaći savjete na koji način možete kod pečenja i pirjanja u pećnici i kod kuhanja na kuhalištu uštedjeti energiju te na koji način možete pravilno zbrinuti vaš uređaj.

Ušteda energije u pećnici

- Pećnicu zagrijavajte samo ako je tako navedeno u tabelama upute za uporabu ili u receptu.
- Koristite tamne, crno lakirane ili emajlirane modele za pečenje. Jako dobro prihvaćaju toplinu.
- Tijekom pečenja, kuhanja ili pirjanja vrata pećnice otvarajte što je rjeđe moguće.
- Više kolača najbolje pecite jednog za drugim. Pećnica je još vruća. Na taj se način skraćuje vrijeme pečenja za drugi kolač. Možete umetnuti i 2 modela za kuglof jednog uz drugoga.
- Kod dužih vremena pečenja možete isključiti pećnicu 10 minuta prije kraja vremena pečenja, a jelo se može do kraja skuhati toplinom preostalom u pećnici.

Štednja energije na kuhalištu

- Koristite lonce i tave s debelim, ravnim dnom. Neravno dno povećava potrošnju energije.

- Promjer dna lonca ili tave treba odgovarati veličini kuhališta. Suviše mali lonci naročito doprinose gubicima energije na kuhalištu. Poštujte: Proizvođači posuđa najčešće navode gornji promjer lonca. Najčešće je veći od promjera dna lonca.
- Za manje količine koristite mali lonac. Za veliki, tek djelomično napunjeni lonac je potrebno puno energije.
- Lonce uvijek zatvarajte s odgovarajućim poklopcem. Kod kuhanja bez poklopca trošite četiri puta više energije.
- Kuhajte s malo vode. To štedi energiju. Pri kuhanju će povrće sačuvati vitamine i minerale.
- Pravovremeno prebacite na niži stupanj kuhanja.
- Iskoristite preostalu toplinu. Kod dužeg vremena kuhanja isključite kuhalište već 5-10 minuta prije kraja kuhanja.

Ekološki prihvatljivo zbrinjavanje

Ambalažu zbrinite na ekološki prihvatljiv način.



Ovaj je uređaj označen u skladu s europskom smjernicom 2012/19/EU o otpadnim električnim i elektronskim uređajima (waste electrical and electronic equipment - WEEE).

Smjernica određuje okvir za povratak i zbrinjavanje otpadnih uređaja valjan u cijeloj Europskoj Uniji.

Testirano za vas u našem studiju za kuhanje

Ovdje ćete pronaći izbor jela i optimalne postavke za kuhanje. Pokazat ćemo vam, koja vrsta grijanja i koje temperature su najprimjerenije za vaše jelo. Dobit ćete informacije o odgovarajućem priboru i o tome na kojoj visini ga trebate umetnuti u pećnicu. Dobit ćete savjete o posudu i o pripravi.

Napomene

- Tablične vrijednosti vrijede za stavljanje u hladnu i praznu komoru za pečenje. Samo zagrijavanje, ako je navedeno u tabelama. Pribor oblažite tek nakon zagrijavanja s papirom za pečenje.
- Informacije o vremenima u tabelama su okvirne vrijednosti. Ovise o kvaliteti i svojstvima namirnica.
- Koristite isporučeni pribor. Dodatni pribor ćete dobiti kao poseban pribor u specijaliziranoj trgovini ili u servisnoj službi. Prije korištenja iz komore za pečenje izvadite pribor i posuđe koji vam nisu potrebni.
- Uvijek koristite krpu ili rukavicu kada vadite vrući pribor ili posuđe iz komore za pečenje.

Kolači i peciva

Modeli za pečenje

Najprimjereniji su tamni, metalni modeli za pečenje.

Kada koristite svijetle modele za pečenje iz tankih metala ili kada koristite staklene modele, vremena pečenja se produžuju a kolač se neće jednakomjerno zapeći.

Kod korištenja silikonskih modela ravnajte se prema informacijama i receptima proizvođača. Silikonski modeli su često manji od normalnih modela. Količine tijesta i recepti bi mogli odstupati od uobičajenih.

Tabele





U tabelama ćete pronaći optimalnu vrstu grijanja i pečenja za razne kolače i peciva. Temperatura i trajanje pečenja ovise o količini i strukturi tijesta. Stoga su u tabelama navedeni rasponi od-od. Najprije pokušajte s nižom vrijednošću. Pečenje na nižim temperaturama daje ravnomjerniju zapečenost. Ukoliko će biti potrebno, slijedeći puta povećajte vrijednost.

Vremena pečenja se skraćuju za 5 do 10 minuta, ako ste prethodno zagrijali pećnicu.









Dodatne informacije ćete pronaći na *Savjetima za pečenje* koji se nalaze u nastavku tabela.







Kolači u modelima	Model	Visina	Način grijanja	Informacija o temperaturi u °C	Trajanje, minute
Jednostavan, suhi kolač	Okrugli model za tortu s dnom koje se može izvaditi/Model za kuglof	2		170-190	50-60
Jednostavan, suhi kolač, fini	Okrugli model za tortu s dnom koje se može izvaditi/Model za kuglof	2		150-170	60-70
Podloga za tortu od lijevanog tijesta	Model za voćnu tortu	2		150-170	20-30

* Pustite da se kolači hlade oko 20 minuta u aparatu.

Kolači u modelima	Model	Visina	Način grijanja	Informacija o temperaturi u °C	Trajanje, minute
Voćna torta, jednostavno tijesto	Visoki model za tortu s dnom koje se može izvaditi	2		160-180	50-60
Biskvitna torta	Model za tortu	2		160-180	30-40
Podloga za tortu od lijevanog tijesta	Model za tortu	1		170-190	25-35
Voćna torta ili torta od sira, prhko tijesto*	Model za tortu	1		170-190	70-90
Aromatični kolač*	Model za tortu	1		180-200	50-60

* Pustite da se kolači hlade oko 20 minuta u aparatu.



Kolači na plitici	Pribor	Visina	Način grijanja	Temperatura u °C	Trajanje u minutama
Prhko ili dizano tijesto sa suhim nadjevom	Plitica	2		170-190	20-30
Prhko ili dizano tijesto sa sočnim nadjevom, voće	Plitica	3		170-190	40-50
Biskvitna rolada (zagrijavanje)	Plitica	2		190-210	15-20
Pletenica s 500 g brašna	Plitica	2		160-180	30-40
Božićni kolač s 500 g brašna	Plitica	3		160-180	60-70
Božićni kolač s 1 kg brašna	Plitica	3		150-170	90-100
Savijača, slatka	Plitica	2		180-200	55-65
Burek (pita)	Plitica	2		180-200	40-50
Pizza	Plitica	2		220-240	25-35

Sitno pecivo	Pribor	Visina	Način grijanja	Informacija o temperaturi u °C	Trajanje, minute
Keksi	Posuda za pečenje	3		150-170	10-20
Biskvitna rolada (zagrijavanje)	Posuda za pečenje	2		150-170	20-30
Kolačići s bademima	Posuda za pečenje	3		110-120	30-40
Puslice od snijega	Posuda za pečenje	3		80-100	90-180
Pecivo od paljenog tijesta	Posuda za pečenje	2		200-220	30-40
Lisnato tijesto	Posuda za pečenje	3		200-220	20-30

Kruh i pecivo

Kada pečete kruh zagrijavajte pećnicu, ako nije ništa drugo navedeno.

Vodu nikada ne ulijevajte direktno u vruću pećnicu.

Kruh i pecivo	Pribor	Visina	Način grijanja	Temperatura u °C	Trajanje u minutama
Kruh od dizanog tijesta s 1,2 kg brašna	Plitica	2		270	8
				200	35-45
Kruh s kiselim tijestom s 1,2 kg brašna	Plitica	2		270	8
				200	40-50
Pecivo, npr. raženo pecivo (nije potrebno prethodno zagrijavanje)	Plitica	4		200-220	20-30

Savjeti za pečenje

Želite peći prema vašem vlastitom receptu.	Uzmite slično pečenje za orijentaciju u tabelama za pečenje.
Ovako ćete provjeriti da li je kolač od lijevanog tijesta ispečen:	Zabodite drveni štapić ca. 10 minuta prije kraja vremena pečenja koje je navedeno u receptu na najvišem mjestu u kolaču. Kada se tijesto više ne lijepi za drvo, tada je kolač pečen.
Kolač se je slegnuo.	Slijedeći puta koristite manje tekućine ili smanjite temperaturu pećnice za 10 stupnjeva. Poštujte vrijeme miješanja (miksanja) navedeno u receptu.
Kolač je u sredini nabujao a na rubovima je niži.	Ne podmazujte rub modela za tortu. Pažljivo odvojite kolač nakon pečenja nožem.
Kolač s gornje strane postaje suviše taman.	Pogurnite ga dublje, odaberite nižu temperaturu i pecite kolač nešto duže.
Kolač je presuh.	Čačkalicom za zube zabodite nekoliko malih rupa u gotovi kolač. Zatim nakapajte voćni sok ili alkoholno piće po njemu. Slijedeći puta odaberite 10 stupnjeva višu temperaturu i smanjite vrijeme pečenja.
Kruh ili kolač (npr. kolač od sira) dobro izgleda, ali je iznutra gnjecav (mjestimično prožet vodom).	Slijedeći puta koristite nešto manje tekućine i pecite na nižoj temperaturi duže vremena. Kod kolača sa sočnim slojem ispecite najprije dno. Pospite ga bademima ili mrvicama te zatim na njega stavite nadjev. Molimo pratite recepte i poštujte vrijeme pečenja.
Pecivo je nejednakomjerno zapečeno.	Odaberite nešto nižu temperaturu, onda će pecivo biti jednakomjernije. Osjetljivo pecivo pecite s gornjim i donjim grijačem □ na jednoj razini. Papir za pečenje koji strši bi mogao negativno utjecati na cirkulaciju zraka. Papir za pečenje izrežite tako da bude po mjeri plitice.
Voćni kolač je ispod presvijetao.	Slijedeći puta stavite kolač jedan nivo dublje.
Voćni sok se prelijeva.	Slijedeći puta koristite dublju univerzalnu tavu, ukoliko postoji.
Sitno pecivo iz dizanog tijesta se kod pečenja lijepi jedno na drugo.	Oko svakog komada peciva bi trebao biti razmak od cca. 2 cm. Tako ima dovoljno mjesta da se pojedini komadi peciva lijepo dignu i okolo zarumene.
Kod pečenja sočnih kolača se pojavljuje kondenzat.	Kod pečenja može nastati vodena para. Izlazi kroz vrata. Para se može nataložiti na upravljačkom polju ili na susjednim kuhinjskim frontama te isteći kao kondenzat. To je fizikalna pojava.

Meso, perad, riba

Posuđe

Možete koristiti sve posuđe otporno na visoke temperature. Za velika pečenja je primjerena i plitica.

Najprimjerenije je stakleno posuđe. Poklopac bi trebao odgovarati ovalnoj posudi za pečenje te je dobro zatvarati.

Ukoliko koristite emajliranu posudu za pečenje, dodajte nešto više tekućine.

Kod posuda za pečenje iz nehrđajućeg čelika, zapečenost do rumene boje nije tako jaka a meso može biti nešto slabije pečeno. Produžite vrijeme pečenja.

Informacije u tabelama:

Posuđe bez poklopca = otvoreno

Posuđe s poklopcem = zatvoreno

Posuđe uvijek stavljajte na sredinu rešetke.

Vruće stakleno posuđe odlažite na suhi podmetač. Ako je podloga vlažna ili hladna, staklo se može raspuknuti.

Pečenje

Nemasnom mesu dodajte nešto tekućine. Dno posude bi trebalo biti pokriveno s ca. ½ cm tekućine.

Mesu za pržanje dodajte obilno tekućine. Dno posude bi trebalo biti prekriveno s 1-2cm tekućine.

Količina tekućine ovisi o vrsti mesa i materijalu posuđa. Ako pripravljate mesu u emajliranim posudama za pečenje, tada je potrebno nešto više tekućine nego u staklenom posuđu.

Posude za pečenje iz nehrđajućeg čelika primjerene su tek u određenim situacijama. Meso se peče sporije i slabije će se zapeći. Pecite na višoj temperaturi i/ili duže vrijeme.

Napomene za pečenje na roštilju (gril)

Kod pečenja na roštilju komoru za pečenje zagrijavajte cca. 3 minute prije nego što ćete u nju staviti hranu.

Na roštilju pecite uvijek u zatvorenoj pećnici.

Po mogućnosti stavite jednako velike komadiće za pečenje na roštilju. Na taj će se način jednakomjerno zapeći te ostati sočni.

Komadiće za pečenje na roštilju okrećite nakon ⅔ vremena pečenja.

Steakove posolite tek neposredno prije pečenja na roštilju.

Komadiće koje pečete na roštilju uvijek stavite izravno na rešetku roštilja. Samo jedan komad koji pečete na roštilju će biti najbolji, ako ga stavite na sredinu rešetke roštilja.

Osim toga umetnite i pliticu na visinu 1. Sok od mesa od pečenja će se sakupiti u plitici a pećnica će ostati čišća.

Posudu za pečenje ili univerzalnu tavu ne umećite kod pečenja na roštilju na visinu 4 ili 5. Zbog velike će se vrućine deformirati te može prilikom vađenja oštetiti komoru za pečenje.

Grijač roštilja se neprekidno isključuje i uključuje. To je normalno. Bez obzira na to koliko se to puta često desi, podešava se na podešeni stupanj roštilja (žara).





















Meso

Komadiće ribe okrenite nakon polovice vremena.

Kada je pečenje gotovo, treba ga ostaviti da stoji još 10 minuta u isključenoj, zatvorenoj pećnici. Na taj će se način sok od mesa bolje raspodijeliti.

Nakon pečenja rozbif umotajte u aluminijsku foliju i ostavite ga da odstoji u pećnici 10 minuta.

Kod svinjskog pečenja nasjeckajte kožu ukriž i stavite pečenje u posudu najprije s kožom okrenutom prema dolje.

Meso	Težina	Pribor i posuđe	Visina	Način grijanja	Informacija o temperaturi u °C, stupanj žara	Trajanje, minute
Govedina						
Goveđe pečenje	1,0 kg	zatvoreno	2		200-220	120
	1,5 kg		2		190-210	140
	2,0 kg		2		180-200	160
Goveđi filet	1,0 kg	otvoreno	2		210-230	70
	1,5 kg		2		200-220	80
	2,0 kg		2		190-210	90
Rostbif, ružičasti	1,0 kg	otvoreno	2		210-230	60
Steakovi, dobro pečeni		Rešetka	5		3	20
Steakovi, roza boje 3 cm		Rešetka	5		3	15
Teleće meso						
Teleće pečenje	1,0 kg	otvoreno	2		190-210	110
	2,0 kg		2		170-190	120
Svinjsko meso						
bez kože (npr. vrat)	1,0 kg	otvoreno	2		210-230	110
	1,5 kg		2		200-220	130
	2,0 kg		2		190-210	150
s kožicom (npr. plećka)	1,0 kg	otvoreno	2		210-230	130
	1,5 kg		2		200-220	160
	2,0 kg		2		190-210	180
Dimljena rebra s kostima	1,0 kg	zatvoreno	2		210-230	70
Janjeće meso						
Janjeći but bez kostiju, srednji	1,5 kg	otvoreno	2		170-190	120
Mljeveno meso						
Mljeveno meso	ca. 750 g	otvoreno	2		200-220	70
Kobasice						
Kobasice	ca. 750 g	Rešetka	4		3	15

Perad

Podaci o težini u tabeli odnose se na nenapunjenu perad pripremljenu za pečenje.







Čitavu perad stavite na rešetku s prsima okrenutim prema dolje. Okrenite je nakon $\frac{2}{3}$ navedenog vremena.

Pečenke, poput pureće rolade ili purećih prsa okrenite nakon što prođe polovina navedenog vremena pečenja. Komade peradi okrenite nakon $\frac{2}{3}$ navedenog vremena.

Kod patke ili guske probodite kožu ispod krila. Na taj će način izići mast.

Kokoš će biti posebno hrskavo smeđa ako je pri kraju pečenja premažete maslacem, slanom vodom ili sokom od naranče.

Ako želite peći direktno na roštilju, stavite pliticu za pečenje na visinu 1. Sok od mesa od pečenja će se sakupiti u plitici a pećnica će ostati čišća.

Perad	Težina	Pribor i posuđe	Visina	Način grijanja	Informacija o temperaturi u °C	Trajanje, minute
Pile, pola	po 400 g	Rešetka	2		210-230	50-60
Dijelovi pileta	po 250 g	Rešetka	2		210-230	30-40
Pile, cijelo	1,0 kg	Rešetka	2		210-230	60-80
Patka, cijela	1,7 kg	Rešetka	2		200-220	90-100
Guska, cijela	3,0 kg	Rešetka	2		190-210	100-120
Purica, cijela	3,0 kg	Rešetka	2		200-220	80-100
2 pureća zabatka	po 800 g	Rešetka	2		200-220	100-120





Riba

Komadiće ribe okrećite nakon $\frac{2}{3}$ vremena pečenja.

Cijelu ribu ne morate okretati. Cijelu ribu umetnite u pećnicu u položaju u kojem riba inače pliva s leđnom perajom okrenutom

prema gore. Narezani krumpir ili mala vatrostalna posuda u utrobi ribe će je učiniti stabilnijom.

Ako želite peći direktno na roštilju, stavite dodatno pliticu za pečenje na visinu 1. Na taj će se način na plitici sakupiti tekućina a pećnica će ostati čista.

Riba	Težina	Pribor i posude	Visina	Način grijanja	Informacija o temperaturi u °C, stupanj žara	Trajanje, minute
Riba, cijela	po 300 g	Rešetka	3		2	20-25
	1,0 kg	Rešetka	2		190-210	45-50
	1,5 kg	Rešetka	2		180-200	50-60
Riblji filet, 3 cm	po 300 g	Rešetka	4		2	20-25

Savjeti za pečenje i žar





Za željenu težinu / masu pečenja u tabeli nije navedeno ništa.	Odaberite onu vrijednost koja je najbliža težini te produžite vrijeme pečenja.
Želite provjeriti, je li pečenje gotovo.	Koristite termometar za meso (možete ga nabaviti u specijaliziranoj trgovini) ili napravite "probu žlicom". Žlicom pritisnite na pečenje. Ako je pri dodiru čvrsto, znači da je gotovo. Ukoliko je mekano, to znači da mu je potrebno još nekoliko vremena.
Pečenje je suviše tamno a korica je na mjestima izgorena.	Provjerite visinu na kojoj pečete i temperaturu.
Pečenje dobro izgleda ali je umak zago-rio.	Slijedeći puta odaberite manju posudu za pečenje ili dodavajte više tekućine.
Pečenje dobro izgleda ali je umak suviše svijetao i vodenast.	Slijedeći puta odaberite veću posudu za pečenje ili dodavajte manje tekućine.
Kod zalijevanja pečenja nastaje vodena para.	To je fizikalna pojava koja je normalna. Veliki dio vodene pare izlazi otvor za izlaz para. Para se može nataložiti na hladnijoj fronti s sklopkama ili na susjednim kuhinjskim frontama te isteći kao kondenzat.

Nabujci, zapečena jela, toastovi

Ako želite peći direktno na roštilju, stavite dodatno pliticu za pečenje na visinu 1. Pećnica ostaje čišća.

Posuđe uvijek stavljajte na rešetku.

Stanje pečenja nabujka ovisi o veličini posuda i visini nabujka. Informacije navedene u tabeli su samo informativne.

Jelo	Pribor i posuđe	Visina	Način grijanja	Temperatura °C, stupanj žara	Trajanje, minute
Nabujak					
Nabujak, slatki	Model za nabujke	2		180-200	40-50
Nabujak od tjestenine	Model za nabujke	2		210-230	30-40
Gratinirano (zapečeno) jelo					
Gratinirani (zapečeni) krumpir iz sirovih sastojaka, visina maks. 4 cm	Model za nabujke	2		160-180	50-60
Tost					
Tostovi zapečeni odozgo 12 komada	Rešetka	4		3	5-8

Gotovi proizvodi

Molimo, poštujujte navode proizvođača na ambalaži.

Kada pribor oblažete papirom za pečenje, pazite da je papir za pečenje primjeren za ove temperature. Veličinu papira prilagodite jelu.

Jelo	Pribor	Visina	Način grijanja	Informacija o temperaturi u °C	Trajanje, minute
Savijača, duboko smrznuta	Posuda za pečenje	3		200-220	30-40
Prženi krumpirići (pommes frites)	Posuda za pečenje	3		190-210	25-30
Pizza	Rešetka	2		200-220	15-20
Pizza-baguette	Rešetka	3		200-220	20-25

Specijalna jela

Dizano tijesto i domaći jogurt se na niskim temperaturama mogu jako dobro pripremiti.

Izvadite pribor iz pećnice.

Priprava jogurta

1. Zakuhajte 1 litru mlijeka (3,5 % mliječne masti), te ga ostavite da se ohladi na temperaturu od 40 °C.
2. U mlijeko stavite 150 g jogurta (iz hladnjaka) te ga dobro promiješajte.
3. Mlijeko stavite u čašice za jogurt koje se mogu zatvoriti te ih pokrijte prozirnom kuhinjskom folijom.

Jelo	Posude	Način grijanja	Temperatura	Trajanje
Jogurt	Čašice za jogurt koje se mogu zatvoriti 1		50 °C	6-8 sati
Dizanje tijesta	Vatrostalno posude stavite na dno pećnice		zagrijte na 50 °C Isključite uređaj i stavite dizano tijesto u pećnicu	5-10 minuta 20-30 minuta

Ukuhavanje

Za ukuhavanje čaše i gumeni prstenovi moraju biti čisti i u redu. Po mogućnosti koristite jednako velike čaše. Podaci u tablicama odnose se na okrugle čaše od jedne litre.

Oprez!

Ne upotrebljavajte veće ili više čaše. Poklopci bi se mogli raspuknuti.

Koristite samo besprijeckorno voće i povrće. Temeljito ga operite.

Navedeno vrijeme u tablicama je samo okvirna vrijednost. Na vrijeme mogu utjecati temperatura prostora, broj čaša, količina i toplina sadržaja u čaši. Prije preklapanja ili isključivanja provjerite da li se u čašama stvarno pjenu.

Priprema

1. Napunite čaše, ali ne do kraja.
2. Obrišite rubove čaša, moraju biti čisti.
3. Stavite na svaku čašu vlažni gumeni prsten i poklopac.

Voće u jednolitarskim čašama	od pjenjenja	Dogrijavanje
Jabuke, ribiz, jagode	isključivanje	cca. 25 minuta
Trešnje, marelice, breskve, ogrozdi	isključivanje	cca. 30 minuta
Voćna kaša od jabuke, kruške, šljive	isključivanje	cca. 35 minuta

Rezultat pečenja znatno ovisi o namirnicama. Zapečenost do rumene boje i nejednakomjernosti se mogu pojaviti već kod sirovih namirnica.

4. Čašice stavite na rešetku i stavite je na visinu 1.

5. Temperaturu za pečenje podesite na 50 °C te nastavite kao što je navedeno.

Dizanje tijesta

1. Dizano tijesto pripremite kao po običaju, stavite ga u vatrostalnu keramičku posudu i pokrijte ga.
2. Pećnicu zagrijte kao što je navedeno.
3. Zatvorite vrata pećnice te ostavite dizano tijesto da se diže u pećnici.

4. Zatvorite čaše kopčama.

Ne stavlajte više od šest čaša u pećnicu.

Podešavanje

1. Umetnite univerzalnu tavu na visinu 2. Čaše stavite tako da se ne dodiruju.
2. Ulijte ½ litre vruće vode (cca. 80 °C) u univerzalnu tavu.
3. Zatvorite vrata pećnice.
4. Podesite donji grijač .
5. Postavite temperaturu na 170 do 180 °C.

Ukuhavanje

Voće

Nakon cca. 40 do 50 minuta pojavljuju se mjehurići u kratkim razmacima. Isključite pećnicu.

Nakon 25 do 35 minuta dogrijavanja izvadite čaše iz pećnice. Kod dužeg hlađenja mogle bi se stvoriti klice i pogodovati kiselosti ukuhanog voća.

Povrće

Čim se u čašama pojave mjehurići, postavite temperaturu natrag na 120 do 140 °C. Ovisno o vrsti voća cca. 35 do

70 minuta. Isključite pećnicu nakon tog vremena i iskoristite akumuliranu toplinu.

Povrće s hladnim sokom u jednolitarskim čašama	od pjenjenja	Dogrijavanje
Krastavci	-	cca. 35 minuta
Cikla	cca. 35 minuta	cca. 30 minuta
Kelj pupčar	cca. 45 minuta	cca. 30 minuta
Grah, kolerabica, crveni kupus	cca. 60 minuta	cca. 30 minuta
Grašak	cca. 70 minuta	cca. 30 minuta

Izvadite čaše

Izvadite čaše nakon ukuhavanja iz pećnice.

Oprez!

Ne odlažite vruće čaše na hladnu ili vlažnu podlogu. Mogle bi se raspuknuti.

Akrilamid u namirnicama

Akrilamid nastaje prije svega kod žitarica i proizvoda od krumpira pripremljenih i zagrijanih na visokim temperaturama, poput primjerice čipsa od krumpira, prženih krumpirića

(pommes frites), toasta, žemlji, kruha ili finih kolačića i peciva (keksi, medenjaci, spekulaskeksi).

Savjeti za pripravu jela s malim udjelom akrilamida

Općenito

- Vrijeme kuhanja neka bude što je moguće kraće.
- Jela zapecite tako da budu zlatno-žute, ne suviše tamne boje.
- Velika, debela jela koja se peku sadrže manje akrilamida.

Pečenje

S gornjim / donjim grijačem maks. 200 °C.
S 3D vrućim zrakom ili vrućim zrakom maks. 180 °C.

Keksi

S gornjim / donjim grijačem maks. 190 °C.
S 3D vrućim zrakom ili vrućim zrakom maks. 170 °C.
Jaje ili žumanjak smanjuju stvaranje akrilamida.

Priprava prženih krumpirića (pommes frites) u pećnici

Krumpiriće raspodijelite jednakomjerno i u jednom sloju na pliticu. Pecite najmanje 400 g po plitici, kako se krumpirići ne bi sasušili

Probna jela

Ova tabela je izrađena za institute koje vrše kontrolu s ciljem da olakša provjeru i ispitivanje različitih uređaja.





Prema EN 50304/EN 60350 (2009) odn. IEC 60350.

Kolači u modelima iz bijelog lima:

Pecite s gornjim / donjim grijačem  na visini 1. Umjesto rešetke koristite posudu za pečenje te na to stavite model za tortu.



Pečenje

Kod pokrivenog kolača s jabukama, tamne kalupe za torte postavljajte odvojeno jednog od drugoga.

Jelo	Pribor i posuđe	Visina	Način grijanja	Temperatura u °C	Trajanje u minutama
Štrcano pecivo	Plitica	2		150-170	20-30
Sitni kolači, 20 komada	Plitica	3		160-180	20-30
Vodeni biskvit	Model za tortu na rešetci	2		160-180	30-40
Pokriveni kolač od jabuka	Rešetka + 2 modela za tortu Ø 20 cm	1		190-210	70-80

Pečenje na žaru

Kada namirnice stavite izravno na rešetku, istovremeno dodatno gurnite i pliticu na visinu 1. Na taj će se način na plitici sakupiti tekućina a pećnica će ostati čista.

Jelo	Pribor i posuđe	Visina	Način grijanja	Stupanj pečenja na žaru	Trajanje u minutama
Zapržiti tost Zagrijavanje 10 minuta	Rešetka	5		3	1-2
Pljeskavica od govedine, 12 komada* ne zagrijavajte	Rešetka + posuda za pečenje	4		3	25-30

*Preokrenite nakon $\frac{2}{3}$ vremena.

Съдържание

www.bosch-home.com и интернет магазина: www.bosch-eshop.com

Важни указания за безопасност	25
Причини за повреди	27
Повреди на готварската фурна	27
Щети в долния шкаф	27
Поставяне и свързване	27
За инсталатора	27
Поставяне на печката водоравно	27
Вашият нов уред	28
Обща информация	28
Готварски плот	28
Обслужващ панел	29
Камерата	29
Вашите допълнителни принадлежности	29
Вкарване на допълнителни принадлежности	30
Допълнителни принадлежности	30
Асортимент на центъра за обслужване на клиенти	31
Преди да използвате за първи път	31
Подгряване на фурната	31
Нагриване на котлона	31
Почистване на принадлежностите	31
Така се настройва готварския плот	31
Така се настройва електрическия котлон	31
Регулиране на фурната	32
Вид на нагриване и температура	32
Поддържане и почистване	32
Препарат за миене	32
Откачване и закачване на поставките	34
Откачване и закачване на вратата на фурната	34
Демонтаж и монтаж на стъклата на вратата	35
Какво да правя при повреда?	36
Таблица с повредите	36
Смяна на лампата на тавана на фурната	36
Стъклен капак	36
Център за обслужване на клиенти	36
E - номер и FD - номер	36
Съвети за спестяване на енергия и за опазване на околната среда	37
Пестене на енергия във фурната	37
Спестяване на енергия от готварския плот	37
Изхвърляне на определените места на отпадъчни продукти	37
Изпробвано е в нашето готварско студио	37
Сладкиши и сладки	37
Съвети за печене	39
Риба, птици, месо	39
Съвети за печене на фурна и печене на грил	41
Суфлета, огретени, препечени филии	41
Готови продукти	41
Специални ястия	42
Консервиране	42
Акриламид в хранителните продукти	43
Тестови ястия	43
Печене	43
Печене на грил	43

По-нататъшна информация за продуктите, принадлежностите, резервните части и обслужването ще намерите на адрес:

Важни указания за безопасност

Прочетете внимателно това ръководство. Само тогава можете да използвате вашия уред безопасно и правилно. Съхранявайте ръководството за експлоатация за по-късна употреба или за следващите собственици.

Проверете уреда след разопаковането. При транспортна щета не свързвайте към мрежата.

Само оправомощен специалист може да свързва уреди без щепсел към мрежата. При щети поради погрешно свързване гаранцията е невалидна.

Този уред е предназначен само за домакински нужди и за битова употреба. Използвайте уреда само за приготвяне на ястия и напитки. Не оставяйте без надзор уреда по време на работа. Използвайте уреда само в затворени помещения.

Този уред е предназначен за използване на височина до максимум 2000 метра над морското равнище.

Този уред не е замислен за работа с външен таймер или дистанционно управление.

Не използвайте неподходящи защитни оборудвания или решетки за защита от деца. Те могат да доведат до злополуки.

Този уред може да се използва от деца над 8 години и лица с намалени физически, сетивни или ментални способности или без достатъчно опит или познания, ако се контролират или инструктират по отношение на безопасната употреба на уреда от лице, отговорно за тяхната сигурност и ако са наясно с опасностите, които могат да се получат от тази употреба.

Деца не бива да си играят с уреда. Почистването и потребителската поддръжка не бива да се извършват от деца, освен ако не са над 8 години и не се контролират.

Деца под 8 години да се пазят далеч от уреда и кабела и съединителния кабел.

Винаги поставяйте допълнителните принадлежности правилно в камерата. *Вж. описанието на допълнителните принадлежности* в ръководството за експлоатация.

Опасност от пожар!

- Съхраняваните запалими предмети в камерата могат да се възпламенят. Никога не съхранявайте запалими предмети в камерата. Никога не отваряйте вратата на уреда, когато той изпуска дим. Изключете уреда и изтеглете щепсела от контакта или изключете предпазителя в кутията с предпазители.
- При отваряне на вратата на уреда възниква въздушно течение. Хартията за печене може да докосне нагревателните елементи и да се възпламени. Никога не поставяйте хартията за печене при предварително загряване незакрепена върху допълнителните принадлежности. Винаги затискайте хартията за печене с кухненски съд или форма за печене. Покривайте само нужната повърхност с хартия за печене. Хартията за печене не трябва да се подава над допълнителните принадлежности.
- Горещите олио и мазнина се възпламеняват бързо. Не оставяйте никога горещите олио и мазнина без контрол. Никога не гасете пожар с вода. Изключете котлона. Внимателно задушете пламъците с капак, гасящо покритие или подобен предмет.
- Котлоните се нагриват много. Никога не поставяйте запалими предмети върху готварския плот. Не съхранявайте предмети върху готварския плот.
- Уредът става много горещ, запалимите материали могат лесно да се подпалят. Не съхранявайте или използвайте запалими предмети (напр. спрейове, почистващи препарати) под или в близост до фурната. Не съхранявайте запалими предмети в или върху фурната.
- Повърхностите на долния шкаф на фурната могат силно да се нагорещят. Съхранявайте в тях само принадлежности за фурната. В долния шкаф на печката не бива да бъдат поставяни никакви възпламеняващи се или запалими предмети.

Опасност от изгаряне!

- Уредът се нагрива много. Никога не докосвайте горещите вътрешни повърхности на камерата или нагревателните елементи. Винаги оставяйте уреда да се охлади. Дръжте децата далеч от уреда.
- Допълнителните принадлежности или кухненските съдове стават много горещи. Горещите допълнителни принадлежности или кухненски съдове изваждайте винаги с топлозащитни ръкавици от камерата.
- Алкохолните пари могат да се запалят в горещата камера. Никога не приготвяйте ястия с големи количества високоалкохолни напитки. Използвайте само малки количества високоалкохолни напитки. Внимателно отваряйте вратата на уреда.
- Котлоните и мястото около тях стават много горещи. Никога не докосвайте горещите повърхности. Дръжте децата далеч от уреда.
- По време на работа повърхностите на уреда се нагорещават. Не докосвайте горещите повърхности. Дръжте децата далеч от уреда.
- Котлонът загрява, но индикаторът не функционира. Изключете предпазителя от таблото. Обадете се на центъра за обслужване на клиенти.
- Уредът се нагрива по време на работа. Преди почистване оставяйте уреда да се охлади.

Опасност от попарване!

- Достъпните части се нагриват по време на работа. Никога не докосвайте горещите части. Дръжте децата далеч от уреда.
- При отваряне на вратата на уреда може да излезе гореща пара. Внимателно отваряйте вратата на уреда. Дръжте децата далеч от уреда.
- При наличие на вода в горещата камера може да се получи гореща водна пара. Никога не изсипвайте вода в горещата камера.

Опасност от нараняване!

- Надрасканото стъкло на вратата на уреда може да се пръсне. Не използвайте стъргало за стъкло, остри или драскащи почистващи препарати.
- Тенджерите могат поради течност между дъното и котлона да подскочат внезапно.

Винаги дръжте сухи котлона и дъното на тенджерата.

- Ако уредът е поставен свободно върху поставка, той може да се изплъзне от нея. Уредът трябва да се закрепва здраво към поставката.

Опасност от преобръщане!

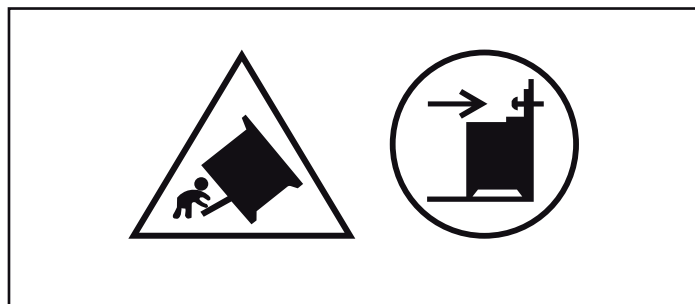

Предупреждение: За да предотвратите преобръщане на уреда, трябва да е монтирана защита от преобръщане. Моля, прочетете указанията за монтаж.

Опасност от токов удар!

- Некомпетентните ремонти са опасни. Само обучен от нас техник от центъра за обслужване на клиенти може да извършва ремонти. Ако уредът е дефектен, изтеглете щепсела от контакта или изключете предпазителя в кутията с предпазители. Обадете се на центъра за обслужване на клиенти.
- При топли части на уреда изолацията на кабела на електроуредите може да се стопи. Никога не оставяйте свързващия кабел на електроуредите да влиза в контакт с горещи части на уреда.
- Проникващата влажност може да предизвика токов удар. Не използвайте почистващ препарат под налягане или пароструйка.
- При смяна на лампата в камерата контактите на фасунгата на лампата са заредени с електричество. Преди смяната изтегляйте щепсела от контакта или изключвайте предпазителя в кутията с предпазители.
- Дефектният уред може да предизвика токов удар. Никога не включвайте дефектен уред. Изтегляйте щепсела от контакта или изключвайте предпазителя от кутията с предпазители. Обадете се на центъра за обслужване на клиенти.

Причини за повреди

Готварски плот

Внимание!

- Внимавайте за това, печката да не бъде включена със затворен капак (особено от играещи деца).
- Използвайте готварските зони само с поставени върху тях съдове. Не нагрявайте празни тенджери или тигани. Уврежда се дъното на съда.
- Незабавно отстранявайте прелялото. За ястия с много течност използвайте високи тенджери. Тогава нищо не може да изкипи.
- Внимавайте за това, котлонът никога да не се включва при затворена покривна плоча, например от играещи си деца.
- Пазете котлона сух. Солената вода и мокрите дъна на тенджерите го увреждат.
- Никога не използвайте котлона без тенджера. Никога не използвайте тенджери с неравно дъно. От котлона не се отнема достатъчно топлина. Така той може да се нагорещи до червено.

Повреди на готварската фурна

Внимание!

- Допълнителни принадлежности, фолио, хартия за печене или кухненски съдове върху дъното на камерата: Не поставяйте допълнителни принадлежности върху дъното на камерата. Не поставяйте върху дъното на камерата фолио, независимо от какъв вид, нито пък хартия за печене. Не поставяйте кухненски съдове на пода на камерата, ако температурата е настроена над 50 °С. Образува се повишаване на температурата. Времената за печене и пържене повече не съответстват и емайлт се уврежда.
- Вода в горещата камера: Никога не изсипвайте вода в горещата камера. Образува се водна пара. Чрез смяната на температурата могат да възникнат щети по емайла.
- Влажни храни: Не съхранявайте влажни храни за дълго време в затворената камера. Емайлт се поврежда.
- Плодов сок: Не покривайте прекалено обилно тавата за печене при много сочен плодов сладкиш. Отцеждащият се от

тавата за печене плодов сок оставя петна, които не могат да се отстранят. Ако е възможно, използвайте по-дълбокия универсален тиган.

- Охлаждане с отворена врата на уреда: Оставете камерата да се охлажда само затворена. Дори когато вратата на уреда е отворена съвсем малко, околните мебелни повърхности могат да бъдат повредени с течение на времето.
- Силно замърсено уплътнение на вратата: Ако уплътнението на вратата е силно замърсено, вратата на уреда при работа не се затваря добре. Съседните мебелни повърхности могат да се повредят. Винаги пазете чисто уплътнението на вратата.
- Врата на уреда като място за сядане или като поставка: Не се облягайте, сядайте или увесявайте на вратата на уреда. Не оставяйте кухненски съдове или допълнителни принадлежности на вратата на уреда.
- Вкарайте допълнителните принадлежности: Според типа на уреда допълнителните принадлежности могат да надраскат стъклото на вратата при затварянето на вратата на уреда. Винаги вкарвайте докрай в камерата допълнителните принадлежности.
- Транспортиране на уреда: Уредът да не се носи или държи за дръжката на вратата. Вратата на дръжката не издържа теглото на уреда и може да се счупи.

Щети в долния шкаф

Внимание!

Не поставяйте горещи предмети в долния шкаф. Той може се повреди.

Поставяне и свързване

Електрическо свързване

Електрическото свързване трябва да се извърши от оправомощен специалист. Предписанията на компетентната електрическа компания трябва да се спазват.

Ако уредът се свърже погрешно, при възникване на повреда гаранцията отпада.

Внимание!

Ако мрежовият кабел се повреди, той трябва да се смени от производителя, от неговата клиентска служба или от друго квалифицирано лице.

За инсталатора

- На мястото на инсталацията трябва да има разделително съоръжение за всички полюси с контактен отвор от минимум 3 мм. При свързване с щепсел това не е необходимо, ако щепселът е достъпен за потребителя.
- Електрическа безопасност: Печката е уред с клас на защита I и може да се използва само във връзка със свързване с предпазен проводник.
- За свързване на уреда трябва да се използва кабел от тип H 05 VV-F или подобен.

Поставяне на печката водоравно

Поставете печката директно на пода.

1. Изтеглете долното чекмедже и повдигнете нагоре. Отвътре на поставката отпред и отзад има регулируеми крачета.
2. При нужда завъртайте регулируемите крачета с гаечен ключ на високо или на ниско, докато печката не застане водоравно (фиг. А).
3. Вкарайте обратно долното чекмедже (фиг. В).

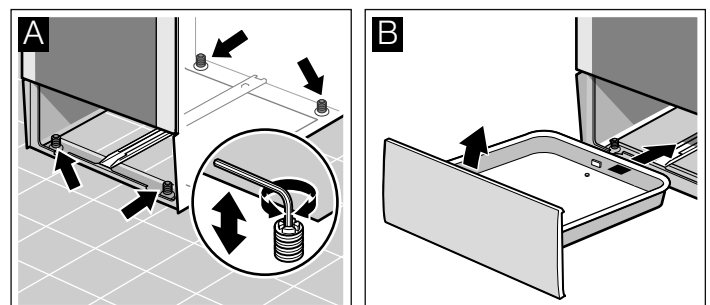

Закрепване за стена

За да не може да се преобърне печката, вие трябва да я закрепите с приложения винкел за стената. Моля, съблюдавайте указанията за монтажа при закрепване за стена.

Вашият нов уред

В тази глава ще получите информация относно уреда, режимите на работа и допълнителните принадлежности.

Обща информация

Изпълнението зависи от вида на съответния уред.

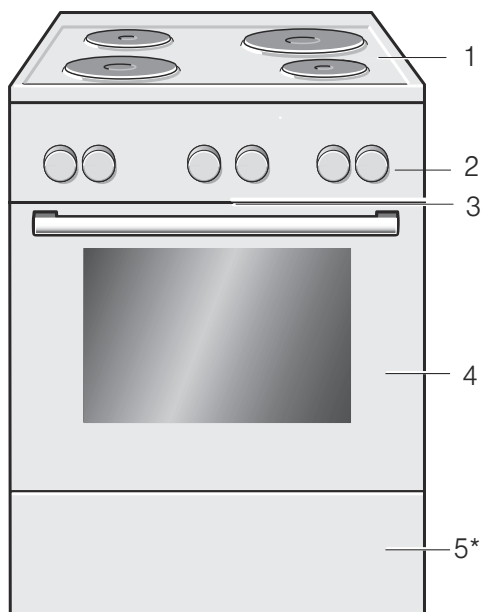

Разяснения

1	Готварски плот**
2	Обслужващ панел**
3*	Охлаждащ вентилатор
4	Врата на фурната**
5*	Долен шкаф на фурната**

* Опционално (налично за някои уреди)

** Според типа на уреда са възможни отклонения в детайлите.

Готварски плот

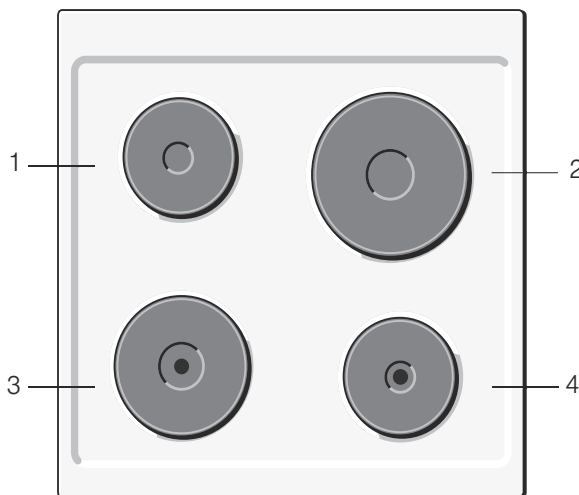

Разяснения

1	Котлон 14,5 см
2	Котлон 22 см
3	Бърз котлон с червена точка 18 см
4	Бърз котлон с червена точка 14,5 см

Бърз котлон с червена точка

Когато настройвате най-висока степен на готвене, котлонът се нагрява бързо.





Обслужващ панел

Според типа на уреда са възможни отклонения в детайлите.

Функционален превключвател

С функционалния превключвател настройвате вида на нагряването за фурната. Функционалният превключвател може да се върти надясно или наляво.



Когато се настройва желания вид на нагряването лампата на фурната свети.

Позиции	Функция
 изключено	Фурната е изключена.
 загряване отгоре/отдолу*	Печенето е възможно само на едно ниво. Тази настройка е подходяща за сладкиш и пица във форми или върху тава, както и за нетлъсти късове печено от говеждо, телешко и дивеч. Топлината идва равномерно отгоре и отдолу.
 загряване отдолу	Със загряване отдолу можете да допичате и запичате отдолу ястия. Температурата идва отдолу.
 печене на грил на определено равнище, малка повърхност	Видът на нагряването е подходящ за печене на грил на пържоли, наденички, риба и препечени филии в малки количества. Средната част на нагряващото тяло на грила се нагрява.
 печене на грил на определено равнище, голяма повърхност	Можете да печете на грил няколко пържоли, наденички, риби и препечени филии. Цялата повърхност под нагряващото тяло на грила се нагрява.

* Вид на нагряването по клас за енергийна ефикасност EN50304.

Превключвател на температурата

Чрез превключвателя на температурата можете да регулирате температурата и степента на грила.

Позиции	Функция	
 Изключено	Фурната не нагрява.	
50-270	Температурен диапазон	Температурата се задава в °C.
1, 2, 3	Степени на грила	Степени на грила, малка и голяма повърхност   . Степен 1 = слаба Степен 2 = средна Степен 3 = силна

Когато фурната нагрява, свети лампичката над превключвателя за температурата. Ако нагряването прекъсне, символът угасва. При някои настройки символът не свети.

Ключ за готварската зона

От ключа за готварската зона можете да регулирате нейната мощност.

Позиции	Функция	
0	Зануляване	Печката е изключена.
1/2-3	степен на готвене	1/2 = степен с най-малка мощност 3 = степен с най-висока мощност

Когато настройвате електрическия котлон, индикаторната лампичка свети.

Вие можете да въртите ключа на котлона наляво или надясно.

Камерата

В камерата се намира лампичката за фурната. Вентилатор за студен въздух предпазва фурната от прегряване.

Лампа на фурната

По време на работа лампата на фурната в камерата свети.

Вентилатор за студен въздух

Вентилаторът за студен въздух се включва и изключва при нужда. Топлият въздух преминава през вратата.

За да се охлади след работа по-бързо камерата, вентилаторът за студен въздух продължава да работи за определено време.

Внимание!

Не покривайте отворите за проветрение. В противен случай фурната ще се прегрее.

Вашите допълнителни принадлежности

Вашите доставени допълнителни принадлежности са подходящи за много ястия. Внимавайте допълнителните принадлежности винаги да са правилно вкарани в камерата.

За да станат по-добре някои ястия или за да е по-удобна работата с вашата фурна, на разположение е избор от специални принадлежности.



Скара

За кухненски съдове, различни видове сладкиши, полуфабрикати и меса за печене, дълбоко замразени ястия.

Пъхнете скарата във фурната с отворената страна към вратата на фурната и с извивката надолу .



Емайлирана тава

За сладкиши и курабии.

Поставете тавата за печене във фурната със скосяването към вратата.

Вкарване на допълнителни принадлежности

Допълнителните принадлежности могат да бъдат поставени на 5 различни височини във фурната. Вкарвайте допълнителните принадлежности винаги докрай, за да не се допират до стъклената врата на фурната.

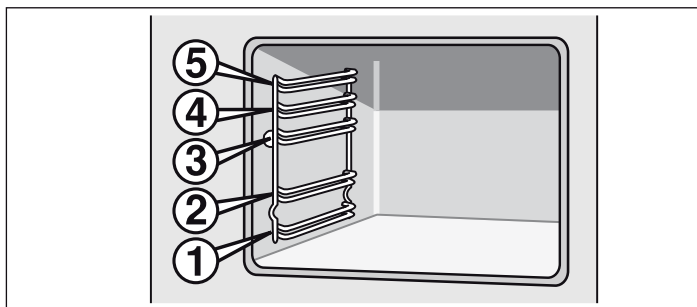

Допълнителните принадлежности могат да се изтеглят до около половината, без да се преобръщат. Така ястията могат лесно да се вземат.

При вкарване на допълнителни принадлежности във фурната внимавайте за изгъналостта от задната страна на допълнителните принадлежности. Само така те влизат добре.

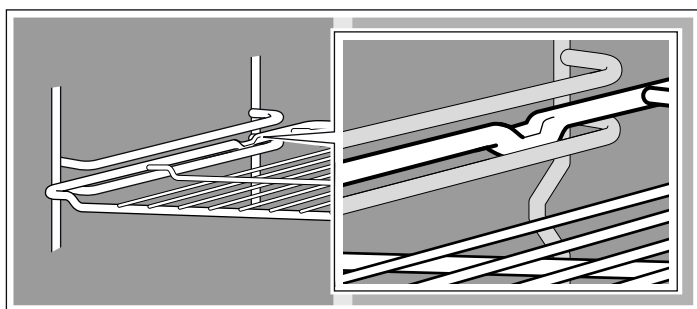

Указание: Допълнителните принадлежности могат да се деформират от топлината. Когато допълнителните принадлежности се охладят, те отново приемат оригиналната си форма. Функцията не се уврежда.

Дръжте тавата за печене с две ръце от страни и я плъзгайте успоредно в поставката. При плъзгането на тавата избягвайте движения налясо или наляво. В противен случай тавата ще се плъзга много трудно. Емайлираните повърхности могат да бъдат повредени.

Можете да закупите принадлежности от центъра за обслужване на клиенти, от специализираните магазини или по интернет. Моля, представете „HEZ“-номера.

Допълнителни принадлежности

Можете да купите специалните принадлежности от центъра за обслужване на клиенти или от специализираните магазини. В нашите брошури или в Интернет ще намерите различни подходящи продукти за вашата фурна. Наличността на специалните принадлежности и възможността за поръчка през Интернет се различават в различните страни. Информация за това ще откриете в документите за продажба.

Не всички специални принадлежности са подходящи за всеки един уред. При покупката винаги посочвайте пълното име (E-Nr.) на своя уред.

Специални принадлежности	HEZ номер	Функция
Тава за пица	HEZ317000	Много подходяща за пица, дълбоко замразени ястия и кръгли торти. Можете да използвате тавата за пица вместо универсалната тава. Вкарайте тавата над скарата и се придържайте към данните в таблиците.
Скара за полагагане	HEZ324000	За печене. Винаги поставяйте скарата за грил върху универсалната тава. Така оттичащата се мазнина и сокът от месото ще бъдат събрани в нея.
Тава за грил	HEZ325000	Използва се при печенето на грил вместо скара за грил или като защита от пръски, за да се предпази фурната от по-силно замърсяване. Използвайте тавата за грил само с универсалната тава. Продукти за печене на грил върху тава за грил: Могат да се използват само нива 1, 2 и 3. Тава за грил като защита от пръски: Универсалната тава се вкарва заедно с тавата за грил под скарата.
Каменна плоча за печене	HEZ327000	Каменната плоча за печене е изключително подходяща за приготвяне на домашен хляб, хлебчета и пица, които трябва да се изпекат с хрупкава коричка отдолу. Каменната плоча трябва винаги да бъде предварително нагрята до препоръчаната температура.
Емайлирана тава за печене	HEZ331003	За сладкиши и курабии. Поставете тавата за печене във фурната със скосяването към вратата.
Емайлирана тава за печене с незалепващо покритие	HEZ331011	Сладкишите и курабиите могат да се разпределят добре върху тавата за печене. Поставете тавата за печене във фурната със скосяването към вратата.
Универсална тава	HEZ332003	За сочни сладкиши, печива, дълбокозамразени ястия и големи по размер печива. Може да се използва и за улавяне на мазнината или месния сок под скарата. Поставете универсалната тава за печене във фурната със скосяването към вратата.
Универсална тава с незалепващо покритие	HEZ332011	Сочни сладкиши, печива, дълбоко замразени продукти и големи късове месо се разпределят лесно върху универсалната тава. Поставете универсалната тава за печене във фурната със скосяването към вратата.

Специални принадлежности	HEZ номер	Функция
Капак за професионалната тава	HEZ333001	С капака професионалната тава става професионална тенджерка.
Професионална тава с поставяща се скара	HEZ333003	Много подходяща за приготвяне на големи количества.
Скара	HEZ334000	За кухненски съдове, форми за сладкиш, печено, продукти за печене на грил и дълбоко замразени ястия.
Телескопичен пълнен водач		
Пълнен водач на 2 нива	HEZ338250	С изваждащите шини на нива 2 и 3 можете да извадите напълно допълнителните принадлежности, без те да се преобърнат.
Дълбок стъклен съд с капак	HEZ915001	Дълбокият стъклен съд с капак е подходящ за задушени ястия и суфлета. Много подходящ за печене по програми и автоматично печене.

Асортимент на центъра за обслужване на клиенти

За домакинските уреди можете да закупите от центъра за обслужване на клиенти, от специализираните магазини или по

интернет от e-Shop за отделни страни подходящите препарати за поддръжка и почистване или специални принадлежности. За целта посочете съответния артикулен номер.

Кърпи за почистване на иноксови повърхности	Артикулен № 311134	Намалява натрупването на мърсотия. Чрез импрегниране със специално масло се полага оптимална грижа за повърхностите на иноксовите уреди.
Гел за почистване на грила на фурна	Артикулен № 463582	За почистване на камерата на фурната. Гелът е без миризма.
Парче от микрофазер с клетъчна структура	Артикулен № 460770	Особено подходящо за чувствителни повърхности, като напр. стъкло, стъклокерамика, инокс или алуминий. Микрофазерното парче отстранява с едно преминаване воднисти и съдържачи мазнини замърсители.
Блокировка на вратата	Артикулен № 612594	За да не могат децата да отворят вратата на фурната. Защитата се завива по различен начин в зависимост от вратата на уреда. Обърнете внимание в приложението дали е приложена блокировката на вратата.

Преди да използвате за първи път

Тук ще научите какво трябва да направите преди да пригответе ястия за пръв път с вашата фурна. Преди това прочетете глава *Инструкции за безопасност*.

Подгриване на фурната

За да се отстрани миризмата на новия уред, подгрейте празната, затворена фурна. Идеално за тази цел е един час при загряване отгоре/отдолу  с 240 °C. Погрижете се в камерата да няма остатъци от опаковка.

Проветрявайте кухнята докато фурната нагрива.

- С функционалния превключвал настройте загряване отгоре/отдолу .

- С превключвателя на температурата настройте 240 °C.

След един час изключете фурната. За тази цел завъртете функционалния превключвател на нулево положение.

Нагриване на котлона

За да отстраните миризмата на ново, нагreete котлона без тенджера на най-високата степен за 3 минути.

Почистване на принадлежностите

Преди да използвате принадлежностите за първи път, ги почистете основно с горещ почистващ разтвор и меко парче.

Така се настройва готварския плот

В този раздел ще разберете как да настроите печката.

Така се настройва електрическият котлон

Можете да настроите степента на готвене със съответния ключ на котлона на електрическият котлон.

Процедирате по следния начин:

- Настройте ключа на електрическият котлон наляво на подходящо ниво на готвене между 1/2-3.
- За готвене използвайте тенджера, която има същия диаметър като електрическият котлон.
- Когато ястието е готово изключете електрическият котлон (степен на готвене 0).

Степен на готвене 1/2 = най-ниска настройка

Степен на готвене 3 = най-висока настройка

Вид на нагрива-	1/2 или 1	В зависимост от количеството нето
Готвене	3 1	Когато започвате с готвенето По време на готвене според нуждата високо или ниско
Печене	3 2	Нагриване на олиото, Когато започвате с печенето По време на печенето

Когато котлонът се включва, индикацията светва.

Вие можете да въртите ключа на котлона наляво или надясно.

Регулиране на фурната

Имате различни възможности за настройка на фурната си. Тук ще Ви обясним, как да настроите желания начин на нагряване и температура, или степента на грила.

Указание: Препоръчва се преди готвене на ястия фурната да се нагрее предварително, за да се предотврати образуването на прекомерно много кондензатна вода по стъклото.

Вид на нагряване и температура

Пример на фигурата: Горно/долно загреване при 190°C .

1. Посредством копчето за избор на функция се настройва видът на нагряване.

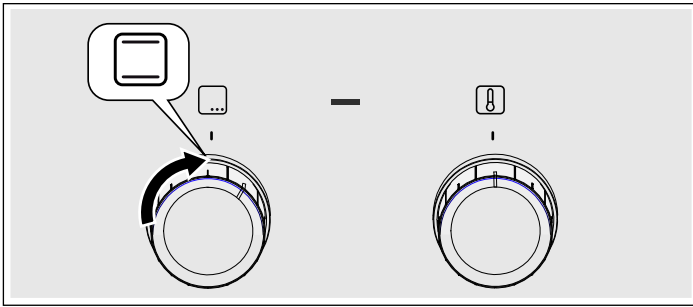

2. Посредством копчето за избор на температура се настройват температурата или степента на грила.

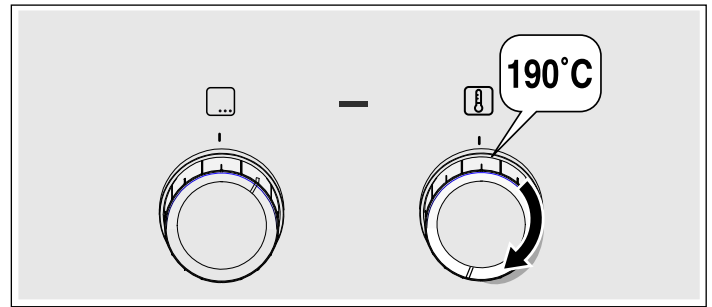

Фурната се нагрява.

Изключване на фурната

Завъртете функционалния превключвател на нулево положение.

Промяна на настройките

Можете да промените вида на нагряването и температурата или степента на грила по всяко време със съответния превключвател.

Поддържане и почистване

При старателна поддръжка и почистване готварският Ви плот и фурната Ви се запазват дълго красиви и функционални. Тук ще Ви обясним как да се грижите за тях и как да ги почиствате.

Указание

- По предния панел на фурната се появяват малки цветови разлики по различните материали като стъкло, пластмасата или метал.
- Сенките по стъклото на вратата, които изглеждат като ивици, са отражения на светлината на лампата на фурната.
- При много високи температури емайлт си променя цвета. Поради това могат да се получат малки цветови разлики. Това е нормално и няма отражение върху функционалността. Ръбовете на тънката ламарина не могат да бъдат напълно емайлирани. По тази причина те могат да бъдат грапави. Корозионната защита не се влошава от това.

Препарат за миене

За да не повредите различните повърхности с погрешен миеш препарат, съблюдавайте следните указания.

При почистване на готварската зона не използвайте

- неразреден миеш препарат или миеш препарат за съдомиялни машини,
- абразивни гъби,
- агресивни миеш препарати, като препарат за почистване на фурна или препарат за почистване на петна,
- уреди за почистване под налягане или пароструйки.
- Не мийте отделните части в съдомиялна машина.

При почистване на фурната не използвайте

- остри или абразивни средства за измиване,
- миеш препарати с високо съдържание на алкохол,
- абразивни гъби,
- уреди за почистване под налягане или пароструйки.
- Не мийте отделните части в съдомиялна машина.

Преди първото използване на гъбите ги измивайте старателно.

Зона	Препарат за миене
Повърхности от благородна стомана* (според типа на уреда)	Горещ сапунен разтвор: С кърпа за миене почистете и подсушете с мека кърпа. При повърхности от благородна стомана търкайте винаги паралелно на естествените шарки. Иначе могат да се получат драскотини. Котления камък, мазнината, упоритите петна и петната от белтъци да се почистват незабавно. Под такива петна може да се образува корозия. В клиентската служба или в специализираната търговия са налице специални средства за поддръжка на горещи повърхности от неръждаема стомана. Моля, нанесете малко средство за поддръжка с мека кърпа на тънък слой.
Емайлирани, лакирани повърхности от пластмаса и ситово пресоване* (според типа на уреда)	Горещ сапунен разтвор: С кърпа за миене почистете и подсушете с мека кърпа. Не използвайте препарати за стъкло или стъклени шпатули за почистване.
Обслужващ панел	Горещ сапунен разтвор: С кърпа за миене почистете и подсушете с мека кърпа. Не използвайте препарати за стъкло или стъклени шпатули за почистване.
Горен стъклен капак* (според типа на уреда)	Препарат за почистване на стъкло: Почистете с мека кърпа. Горният стъклен капак можете да свалите за почистване. Моля, за тази цел спазвайте глава <i>Горен стъклен капак!</i>
Въртящи се копчета Не сваляйте!	Горещ сапунен разтвор: С кърпа за миене почистете и подсушете с мека кърпа.

* Опционално (налично за някои уреди, според типа на уреда)

Зона	Препарат за миене
Рамка на готварския плот	Горещ сапунен разтвор: Не почиствайте стъргалка за стъкло, лимон или оцет.
Газов котлон и носач на тенджери* (според типа на уреда)	Горещ сапунен разтвор. Използвайте малко вода, тя не бива да попада във вътрешността на уреда през долните части на горелката. Отстранявайте незабавно прелялото и остатъците от храна. Носачите на тенджери могат да се свалят. Носачи на тенджери от чугун*: Не почиствайте в съдомиялна.
Газов котлон* (според типа на уреда)	Свалете копчето на горелката и капака, почистете с горещ сапунен разтвор. Не я мийте в съдомиялна машина. Отворите за излизане на газ трябва винаги да са свободни. Запалителните свещи: Малка мека четка. Газовите горелки функционират само когато запалителните свещи са сухи. Изсушавайте добре всички части. При повторното поставяне внимавайте за точната позиция. Капаците на горелките са емайлирани в черно. С течение на времето цветът се променя. Това няма отражение върху функционалността.
Електрически котлон* (според типа на уреда)	Абразивни средства или гъби за почистване: След това за кратко нагрейте котлона за готвене, за да изсъхне. Мокрите плоскости с времето рждясват. Накрая нанасяйте поддържащо средство. Отстранявайте незабавно прелялото и остатъците от храна.
Пръстен на котлона за готвене* (според типа на уреда)	Искрящите в жълто до синьо оцветявания по пръстена на котлона за готвене отстранявайте с поддържащо средство за стомана. Не използвайте жулеци или драскащи средства.
Готварски плот от стъклокерамика* (според типа на уреда)	Грижа: Защитно и поддържащо средство за стъклокерамика Почистване: Препарати за миене, които са подходящи за стъклокерамика. Спазвайте съветите за почистване върху опаковката. ⚠Стъргалка за стъкло за силно замърсяване: Освободете и почиствайте само с острието. Внимание, острието е много остро. Опасност от нараняване. След почистването отново обезопасете. Повредените остриета да се сменят веднага.
Стъклен готварски плот* (според типа на уреда)	Грижа: Защитно и поддържащо средство за стъкло Почистване: Препарат за миене за стъкло. Спазвайте съветите за почистване върху опаковката. ⚠Стъргалка за стъкло за силно замърсяване: Освободете и почиствайте само с острието. Внимание, острието е много остро. Опасност от нараняване. След почистването отново обезопасете. Повредените остриета да се сменят веднага.

* Опционално (налично за някои уреди, според типа на уреда)

Зона	Препарат за миене
Стъкло	Препарат за почистване на стъкло: Почистете с мека кърпа. Не използвайте стъргалка за стъкло. Вратата се сваля за удобно почистване. Моля, за тази цел спазвайте глава <i>Откачане и закачане на вратата на фурната!</i>
Защита от деца* (според типа на уреда)	Горещ сапунен разтвор: Почистете с кърпа. Ако е монтирано съоръжение за защита на деца на вратата на фурната, преди почистване то трябва да бъде демонтирано. Силно замърсено съоръжение за защита на деца може да не функционира добре.
Уплътнение Не сваляйте!	Горещ сапунен разтвор: Почистете с кърпа. Не драскайте.
Готварска зона	Горещ миеш разтвор или разтвор на вода и оцет: Почистете с кърпа. При силно замърсяване използвайте изстъргваща спирала от неръждаема стомана или препарат за почистване на фурни. Използвайте само в студена камера. ⚠При самопочистващи се повърхности, моля, използвайте функцията за самопочистване. Моля, за тази цел спазвайте глава <i>Самопочистване!</i> Внимание! Никога не използвайте препарат за почистване на печка за самопочистващи се повърхности.
Стъклен плафон за лампата на фурната	Горещ сапунен разтвор: Почистете с кърпа.
Рамка	Горещ сапунен разтвор: Почистете с кърпа или четка. Рамките могат да се свалят за почистване. За тази цел спазвайте глава <i>Откачане и закачане на рамки!</i> Телескопичен водач* (според типа на уреда) Горещ сапунен разтвор: Почистете с кърпа или четка. Не отстранявайте смазката от телескопичните шини, най-добре ги почиствайте вкарани. Не разめквайте, не почиствайте в съдомиялна и не почиствайте със самопочистване. Може да повреди рамката и нейната функция.

* Опционално (налично за някои уреди, според типа на уреда)

Зона	Препарат за миене
Допълнителни принадлежности	Горещ сапунен разтвор: Размекнете и почистете с парцал или четка. Алуминиева тава за печене*: (според типа на уреда) Подсушете с мека кърпа. Не я мийте в съдомиялна машина. Никога не използвайте почистващи препарати за фурна. За да предотвратите надраскване, никога не докосвайте металните повърхности с нож или подобен остър предмет. Не са подходящи агресивни почистващи препарати, драскащи гъби и груби кърпи за почистване. Иначе могат да се получат драскотини. Въртящ се шиш* (според типа на уреда) Горещ сапунен разтвор: Почистете с кърпа или четка. Не почиствайте в съдомиялна. Термометър за печене* (според типа на уреда) Горещ сапунен разтвор: Почистете с кърпа или четка. Не почиствайте в съдомиялна.
Долен шкаф на фурната*	Горещ сапунен разтвор: Почистете с кърпа.

(според типа на уреда)

* Опционално (налично за някои уреди, според типа на уреда)

Откачване и закачване на поставките

При почистване можете да извадите поставките. Фурната трябва да бъде охладена.

Откачване на поставките

1. Повдигнете поставката отпред нагоре
2. и я откачете (фиг. А).
3. После издърпайте цялата поставка напред
4. и я извадете (фиг. Б).

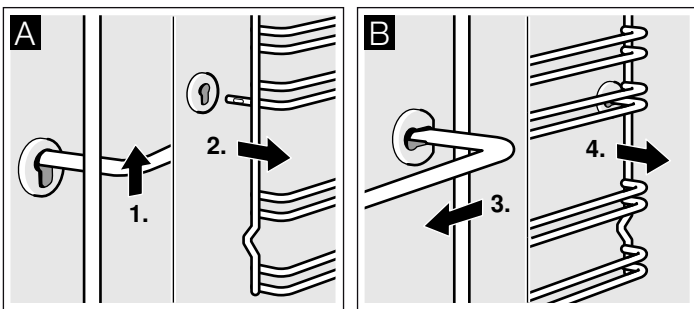

Почистете поставките с почистващ препарат и гъба. При силно замърсяване използвайте четка.

Закачване на поставките

1. Вкарайте поставката първо в задното гнездо, натиснете малко назад (фиг. А)
2. и след това закачете в предното гнездо (фиг. В).

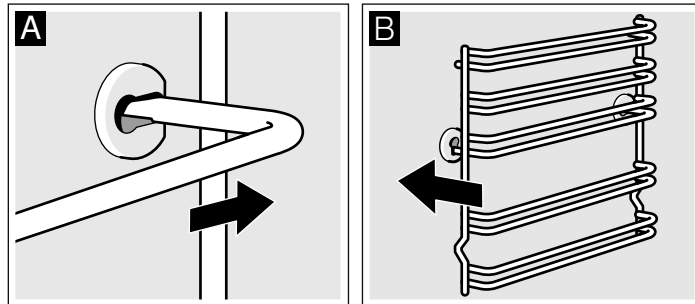

Поставките пасват както отляво, така и отдясно. Внимавайте както е на фиг. В височина 1 и 2 да са отдолу, а височина 3, 4 и 5 да са отгоре.

Откачване и закачване на вратата на фурната

При почистване и за демонтиране на стъклата на вратата можете да откачите вратата.

Всяка от пантите на вратата на фурната има един осигурителен лост. Когато тези лостове са затворени (фиг. А), вратата на фурната е блокирана. Тя не може да бъде откачена. Когато осигурителните лостове са отворени в положение за откачване на вратата (фиг. Б), пантите са блокирани. Не можете да затворите.

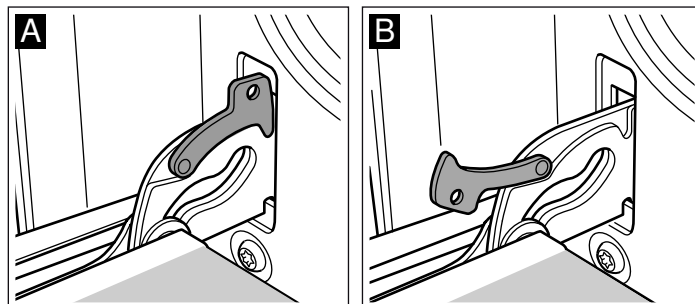

⚠ Опасност от нараняване!

Когато пантите не са блокирани, се затварят с голяма сила. Внимавайте осигурителните лостове винаги да бъдат напълно затворени, съответно при откачване на вратата да бъдат напълно отворени.

Откачване на вратата

1. Отворете напълно вратата на фурната на печката.
2. Отворете и двата защитни лоста отляво и отдясно (фиг. А).
3. Затворете вратата на фурната до упор. Хванете я с двете ръце отляво и отдясно. Затворете я още малко и я извадете (фиг. Б).

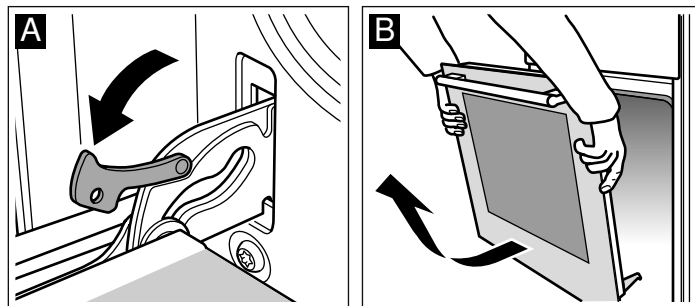

Закачване на вратата

Закачете отново вратата на фурната по обратен ред.

1. При закачване на вратата на фурната внимавайте за това, и двете панти да влизат в отворите направо (фиг. А).
2. Жлебовете на пантите трябва да бъдат закачени и от двете страни (фиг. Б).

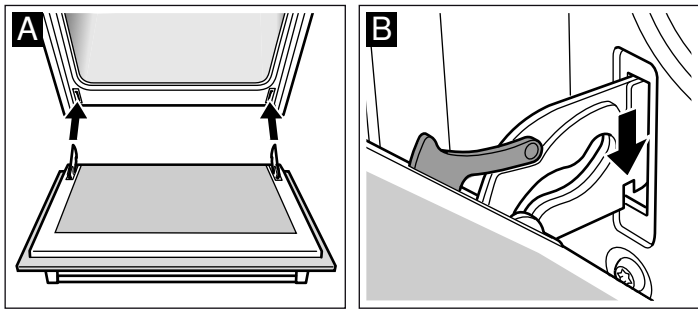

3. И двата осигурителни лоста да бъдат отново затворени (фиг. В). Затворете вратата на фурната.

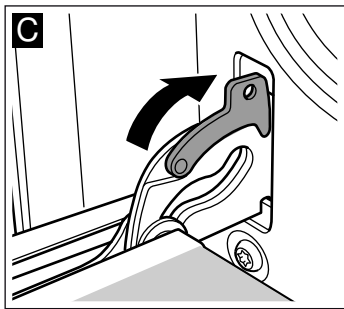

⚠ Опасност от нараняване!

Когато вратата на фурната неочаквано се откачи или някоя от пантите се затвори, не пипайте пантата. Обадете се на центъра за обслужване на клиенти.

Демонтаж и монтаж на стъклата на вратата

За по-добро почистване можете да демонтирате стъклата на вратата на фурната.

Демонтаж

1. Откачете вратата на фурната и я поставете с дръжката надолу върху кърпа.
2. Развийте капака отгоре върху вратата на фурната. За тази цел притиснете вляво и вдясно с пръстите езичето (фиг. А).
3. Повдигнете и издърпайте горното стъкло (фиг. В).

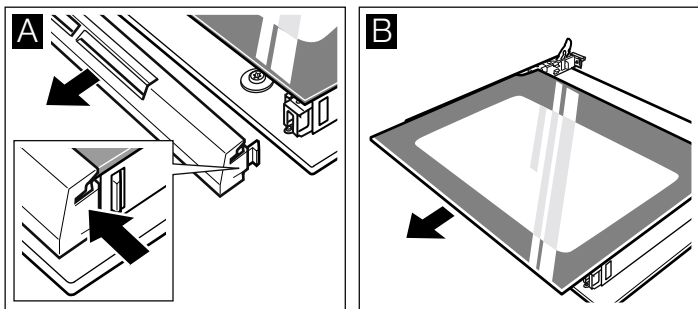

4. Повдигнете и издърпайте стъклото (фиг. С).

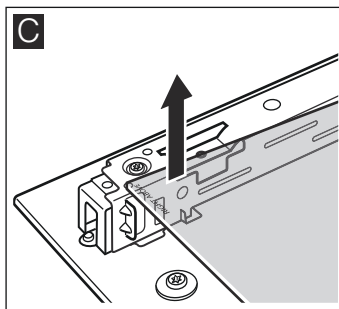

Почистете стъклата с препарат за стъкло и мека кърпа.

⚠ Опасност от нараняване!

Надрасканото стъкло на вратата на уреда може да се пръсне. Не използвайте стъргало за стъкло, остри или драскащи почистващи препарати.

Монтаж

При монтажа внимавайте за това, да стои отляво под надписа "right above" на главата.

1. Плъзнете полегатото стъклото назад (фиг. А).
2. Плъзнете полегатото горното стъкло назад в двата крепежа. Гладката повърхност трябва да е отвън. (Фиг. В).

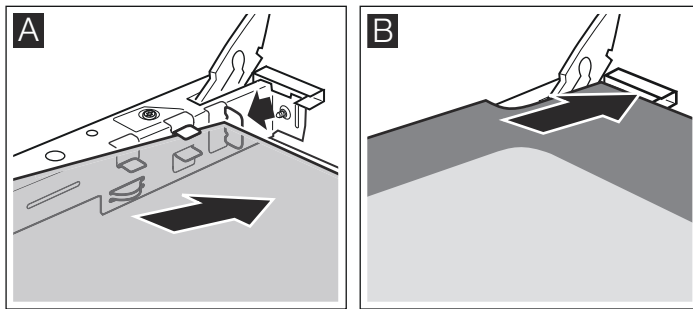

3. Поставете капака и притиснете.
4. Закачете вратата на фурната.

Използвайте фурната само след като стъклата са монтирани правилно.

Какво да правя при повреда?

Ако възникне повреда, често става дума за дреболии. Преди да се обадите на центъра за обслужване, вижте следната таблица. Може би бихте могли да се справите сами.

Таблица с повредите

Когато ястието не е оптимално изпечено, моля, погледнете глава *Проверено за Вас в нашето готварско студио*. Там ще намерите много съвети и указания за готвенето.

Повреда	Възможна причина	Отстраняване на нередност/указание
Фурната не функционира.	Предпазителят е дефектен.	Погледнете в блока за стопяемите предпазители, за да установите дали предпазителите са в изправност.
	Спиране на тока.	Проверете дали кухненската лампа респ. другите кухненски уреди функционират.
Фурната не нагрява.	Има прах по контактите.	Завъртете многократно наляво и надясно дръжките на превключвателите.

Опасност от токов удар!

Некомпетентните ремонти са опасни. Само обучен от нас техник от отдела за обслужване може да извършва ремонти.

Смяна на лампата на тавана на фурната

Когато лампата на фурната е изгоряла, тя трябва да бъде сменена. Можете да си доставите топлоустойчиви резервни

крушки от 40 вата от центъра за обслужване на клиенти или от специализираните магазини. Използвайте само тези крушки.

Опасност от токов удар!

Изключете предпазителя от таблото.

1. Поставете кърпа за съдове в студената фурна, за да предотвратите повреди.
2. Развийте стъкления капак чрез завъртане наляво.

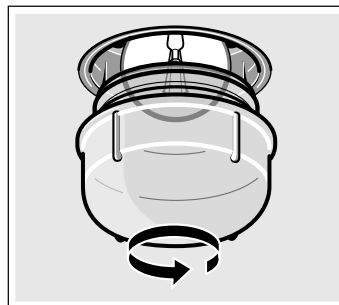

3. Сменете крушката с друга от същия тип.
4. Завийте отново стъкления капак.
5. Извадете кърпата за съдове и включете предпазителя.

Стъклен капак

Повреден стъклен капак трябва да бъде сменен. Подходящия стъклен капак ще получите от центъра за обслужване на клиенти. Дайте Е-номера и FD-номера на Вашия уред.

Център за обслужване на клиенти

Когато уредът Ви трябва да бъде ремонтиран, нашият център за обслужване на клиенти е на разположение. Ние винаги намираме подобавашо решение, дори и да избегнем ненужното посещение на техници.

Е - номер и FD - номер

При обаждането, моля, посочвайте продуктовия номер (Е-ном.) и производствения номер (FD-ном.), за да можем да ви обслужим качествено. Идентификационната табелка с номерата ще намерите отстрани на вратата на фурната. За да не трябва да търсите дълго при нужда, можете да въведете тук данните за вашия уред и телефонния номер на центъра за обслужване на клиенти.

Е-ном.

FD-ном.

Център за обслужване на клиенти

Имайте предвид, че посещението на сервизния техник в случай на неправилно обслужване няма да е безплатно и през гаранционния период.

Данните за контакт със сервизите във всички страни ще намерите в приложения списък.

Доверете се на компетентността на производителя. Така ще сте сигурни, че ремонтът ще бъде извършен от обучени сервизни техници, които разполагат с оригинални резервни части за Вашия уред.

Съвети за спестяване на енергия и за опазване на околната среда

Тук получавате съвети как можете да спестите енергия при печене във фурната и при готвене на панела с котлоните и как е правилно да изхвърлите уреда.

Пестене на енергия във фурната

- Подгръвайте фурната само тогава, когато е указано в рецептата или в таблиците на ръководството за експлоатация.
- Използвайте тъмни, лакирани в черно или емайлирани форми за печене. Те поемат особено добре топлината.
- Отваряйте възможно най-рядко вратата на фурната при затопляне, печене или пържене.
- Няколко сладкиша най-добре ще опечете един след друг. Фурната е още топла. По този начин се намалява времето за печене на втория сладкиш. Можете и да вкарате 2 форми една до друга.
- При по-дълго време за печене можете да изключите фурната 10 минути преди края на времето за печене и да използвате остатъчната топлина за допичане.

Спестяване на енергия от готварския плот

- Използвайте тенджери и тигани с дълбоко, равно дъно. Неравното дъно повишава разхода на енергия.
- Диаметърът на дъното на тенджерата или на тигана трябва да е с размера на котлона. По-специално тенджери с много малко дъно водят до енергийни загуби. Обърнете внимание:

Често производителите на съдове указват само горния диаметър. Той най-често е по-голям от диаметъра на дъното.

- За малки количества храна използвайте по-малки съдове. Голяма, малко напълнена тенджера консумира много енергия.
- Затваряйте тенджерите със съответстващ капак. При готвене без капак е нужна много повече енергия.
- Гответе с малко вода. Така се пести енергия. При зеленчуците се запазват витамините и минералите.
- Превключете своевременно на по-ниска степен на мощност.
- Използвайте остатъчната топлина. При по-продължително готвене изключвайте котлона 5-10 минути преди края на времето за готвене.

Изхвърляне на определените места на отпадъчни продукти

Изхвърлете опаковката на определените места за отпадъчни продукти.



Този уред е обозначен в съответствие с европейската директива 2012/19/ЕС за стари електрически и електронни уреди (waste electrical and electronic equipment - WEEE).

Тази директива регламентира валидните в рамките на ЕС правила за приемане и използване на стари уреди.

Изпробвано е в нашето готварско студио

Тук ще намерите избор от ястия и оптималните настройки за приготвянето им. Ще Ви обясним кой начин на нагряване и коя температура са най-подходящи за Вашето ястие. Получавате информация за подходящите принадлежности и на кое ниво трябва да бъдат поставени. Получавате съвети за съдовете и за приготвянето.

Указание

- Стойностите в таблицата са в сила за поставяне в студена и празна камера. Подгръвайте предварително само тогава, когато е указано в таблиците. Покрийте допълнителните принадлежности с хартия за печене едва след предварителното подгръване.
- Указанията за времето в таблиците са ориентировъчни. Те зависят от качеството и от състоянието на хранителните продукти.
- Използвайте принадлежностите от окомплектовката на уреда. Допълнителните принадлежности можете да си набавите като специални принадлежности в специализираните магазини или от центъра за обслужване на клиенти. Преди употреба изваждайте допълнителните принадлежности и кухненските съдове, които няма да са ви нужни, от камерата.
- Винаги използвайте топлозащитни ръкавици, когато изваждате горещи принадлежности или съдове от камерата.

Сладкиши и сладки

Форми за печене

Най-добре пригодени са тъмните форми за печене от метал.

При светлите форми за печене от тънъкостенен метал или при стъклените форми времената за печене се удължават и сладкишът не се изпича толкова равномерно.

Ако искате да използвате форми от силикон, ориентирайте се според данните и рецептите на производителя. Силиконовите форми често пъти са по-малки от нормалните форми. Количествата тесто и данните от рецептата могат да се различават.

Таблицы

В таблиците ще намерите оптималния вид на нагряване за различните сладкиши и сладки. Температурата и времето на печене са зависими от количеството и консистенцията на тестото. Ето защо в таблиците са посочени диапазони. Опитайте първо с по-ниската стойност. По-ниската температура дава по-равномерно изпичане. Когато е нужно настройвате следващия път на по-висока.

Времената на печене се намаляват с 5 до 10 минути, ако използвате предварително загреване.

Допълнителна информация ще откриете в *Съвети за печене* във връзка с таблиците.

Сладкиши във форма	Форма	Височина	Вид на нагряването	Зададена температура, °C	Продължителност, минути
Обикновен, сух сладкиш	Форма с подвижен пръстен с дупка в средата/ форма за кралски сладкиш	2	☐	170-190	50-60
Обикновен, сух сладкиш, фин	Форма с подвижен пръстен с дупка в средата/ форма за кралски сладкиш	2	☐	150-170	60-70
Блат за торта от бъркано тесто	Форма за плодов блат	2	☐	150-170	20-30
Плодова торта, обикновено тесто	Висока Форма с подвижен пръстен с дупка в средата	2	☐	160-180	50-60
Бисквитена торта	тавичка за печене с разглобяема обвивка	2	☐	160-180	30-40
Блат за торта от бъркано тесто	тавичка за печене с разглобяема обвивка	1	☐	170-190	25-35
Плодова или сметанова торта, тесто за блатове	тавичка за печене с разглобяема обвивка	1	☐	170-190	70-90
Сладкиши с подправки*	тавичка за печене с разглобяема обвивка	1	☐	180-200	50-60

* Да се остави сладкиша да изстине около 20 мин. във фурната.

Сладкиш на тава	Допълнителни принадлежности	Височина	Вид на нагряването	Температура в °C	Времетраене в минути
Бъркано тесто или тесто с мая със суха плънка	Тава за печене	2	☐	170-190	20-30
Бъркано тесто или тесто с мая със сочна плънка, плод	Тава за печене	3	☐	170-190	40-50
Бисквитено руло (предварително загреване)	Тава за печене	2	☐	190-210	15-20
Козунак с 500 г брашно	Тава за печене	2	☐	160-180	30-40
Щолен с 500 г брашно	Тава за печене	3	☐	160-180	60-70
Щолен с 1 кг брашно	Тава за печене	3	☐	150-170	90-100
Щрудел, сладък	Тава за печене	2	☐	180-200	55-65
Бюрек	Тава за печене	2	☐	180-200	40-50
Пица	Тава за печене	2	☐	220-240	25-35

Дребни печива	Допълнителни принадлежности	Височина	Вид на нагряването	Зададена температура, °C	Продължителност, минути
Сладки	Тава за печене	3	☐	150-170	10-20
Шприцвани печива (с предварително подгреване)	Тава за печене	2	☐	150-170	20-30
Бадемове сладки	Тава за печене	3	☐	110-120	30-40
Целувки	Тава за печене	3	☐	80-100	90-180
Печива от варено тесто	Тава за печене	2	☐	200-220	30-40
Хилядолистно тесто	Тава за печене	3	☐	200-220	20-30

Хляб и хлебчета

При печенето на хляб предварително загрейте фурната, ако не е посочено нищо друго.

Никога не наливайте вода в горещата фурна.

Хляб и хлебчета	Допълнителни принадлежности	Височина	Вид на нагряването	Температура в °C	Времетраене в минути
Хляб с мая с 1,2 кг брашно	Тава за печене	2	☐	270	8
				200	35-45
Квасен хляб с 1,2 кг брашно	Тава за печене	2	☐	270	8
				200	40-50
Хлебчета, напр. ржени хлебчета (не загревайте предварително)	Тава за печене	4	☐	200-220	20-30

Съвети за печене

Когато печете по рецепта.	Ориентирайте се по данните в таблицата за печене за подобно печиво.
Определете ги по такъв начин, че кексът да е добре изпечен:.	Продупчете около 10 минути преди края на зададеното в рецептата време с дървена клечка най-високата точка на сладкиша. Когато по клечката вече не полепва тесто, сладкишът е готов.
Сладкишът се разпада.	Следващия път използвайте по-малко течност или настройте температурата на фурната с 10 градуса по-ниска. Спазвайте указанията в рецептата за времена за бъркане.
Сладкишът е висок в средата, а по края по-нисък.	Не мажете с мазнина пръстена на формата. След печенето внимателно отделете сладкиша с нож.
Сладкишът отгоре става твърде тъмен.	Вкарайте го по-надълбоко, изберете по-ниска температура и печете сладкиша малко по-дълго.
Сладкишът е прекалено сух.	Пробийте с клечка за зъби малки дупчици в готовия сладкиш. После залейте с плодови сок или с алкохола отгоре. Следващия път изберете температурата с 10 градуса по-висока и намалете времето на печене.
Хлябът или сладкишът (на пр. сладкиш със сирене) изглеждат добре, но отвътре са клисави (мазни, пресечени с водни ивици).	Следващия път използвайте по-малко течности и печете при по-ниска температура малко по-дълго. При сладкиши със сочна пълнка първо изпечете долната част. Поръсете с бадеми или хлебни трошици и след това поставете пълнката. Съблюдавайте рецептите и времената на печене.
Печивото е неравномерно изпечено.	Изберете температурата малко по-ниска, тогава печивото ще стане по-равномерно. Печете чувствителното печиво със загряване отгоре/отдолу ☐ на една равнина. И намиращата се отстрани хартия за печене може да повлияе на циркулацията на въздуха. Винаги изрязвайте хартията за печене точно по размерите на тавата.
Плодovият сладкиш е прекалено светъл отдолу.	Следващият път пхнете сладкиша с едно ниво по-ниско.
Плодovият сок прелива.	Следващият път използвайте по-дълбоката универсална тава, ако има.
Малките сладки от тесто с мая при печене залепват една за друга.	Около всяка сладка трябва да има разстояние от около 2 см. Така има достатъчно място сладките да могат да бухнат добре и да се изпекат отвсякъде.
При печене на сочни сладкиши се появява кондензирана вода.	При печене може да се образува водна пара. Тя излиза над вратата. Водната пара може да влезе в контакт с панела за управление или със съседните мебелни повърхности и да се оттече във вид на конденз. Това е физично явление.

Риба, птици, месо

Кухненски съдове

Можете да използвате всички топлоустойчиви съдове. За голямо по размери печено е подходяща тавата за печене.

Най-подходящи са стъклените съдове. Капакът трябва да пасва на дълбокия съд и добре да се затваря.

Когато използвате емайлирани дълбоки съдове, долейте малко повече течност.

При дълбоки съдове от инокс храната не се запича особено и месото може да не е съвсем готово. Удължете времето за приготвяне.

Данни в таблиците:

Съдове без капак = открити

Съдове с капак = закрити

Поставяйте съда винаги в средата на скарата.

Поставяйте горещите стъклени съдове на суха подложка. Когато подложката е влажна или студена, стъклото може да се спуска.

Печене

Добавете малко течност към нетлъстото месо. Дъното на съда трябва да бъде покрито около 1/2 см.

За задушено долейте обилно течност. Дъното на съда трябва да бъде покрито около 1 - 2 см.

Количеството на течността е в зависимост от вида на месото и материала на съда. Когато пригответе месо в емайлиран дълбок съд, е нужна малко повече течност, отколкото за стъклен съд.

Дълбоки иноксови съдове с капак са с ограничена пригодност. Месото ври по-бавно и се препича по-малко. Използвайте по-висока температура и/или по-дълго време на приготвяне.

Указания за печене на грил

При печене на грил нагрейте за около 3 минути преди да поставите ястието в камерата.

Печете винаги при затворена фурна.

Взимайте възможно еднакви по дебелина парчета месо. Така те се препичат равномерно и остават сочни.

След изтичане на 2/3 от времето за печене обръщайте парчетата месо.

Посолете стеквете едва след печенето на грил.

Поставете продуктите за печене на грил направо върху скарата. Отделно парче за печене на грил се изпича най-добре, когато е поставено в средната зона на скарата.

Допълнително поставете тавата за печене на ниво 1. Месният сок ще бъде уловен и фурната остава по-чиста.

Не пхайте тавата за печене или универсалния тиган при печене на грил на ниво 4 или 5. Поради силната топлина тя се деформира и при изваждането може да повреди камерата.

Нагряващото тяло на грила непрекъснато се включва и се изключва. Това е нормално. Колко често става това, се определя от избраната степен на грила.

Месо

Обърнете късовете месо по средата на времето за готвене.

Когато печеното е готово, то би трябвало да постои още 10 минути в изключената, затворена фурна. Така сокът от месото ще може да се разпредели по-добре.

След печене увийте ростбифа в алуминиево фолио и го оставете да престои 10 минути във фурната.

Нарежете на кръст кожата на свинското печено и първоначално го сложете с кожата надолу в съда.

Месо	Тегло	Принадлежности и съд	Височина	Вид на нагриването	Зададена температура, °С, степен на грила	Продължителност, минути
Говеждо месо						
Говеждо печено	1,0 кг	затворен	2	☐	200-220	120
	1,5 кг		2	☐	190-210	140
	2,0 кг		2	☐	180-200	160
Говеждо филе	1,0 кг	отворен	2	☐	210-230	70
	1,5 кг		2	☐	200-220	80
	2,0 кг		2	☐	190-210	90
Ростбиф, розов	1,0 кг	отворен	2	☐	210-230	60
Стекове		Скара	5	☑	3	20
Стекове, розови 3 см		Скара	5	☑	3	15
Телешко месо						
Телешко печено	1,0 кг	отворен	2	☐	190-210	110
	2,0 кг		2	☐	170-190	120
Свинско месо						
без кожа (напр.врат)	1,0 кг	отворен	2	☐	210-230	110
	1,5 кг		2	☐	200-220	130
	2,0 кг		2	☐	190-210	150
с кожа (напр. плешка)	1,0 кг	отворен	2	☐	210-230	130
	1,5 кг		2	☐	200-220	160
	2,0 кг		2	☐	190-210	180
Свински ребра с кост	1,0 кг	затворен	2	☐	210-230	70
Агнешно месо						
Агнешки бут без кост, средно	1,5 кг	отворен	2	☐	170-190	120
Кайма						
Руло от кайма	прибл. 750 г	отворен	2	☐	200-220	70
Наденички						
Наденички	прибл. 750 г	Скара	4	☑	3	15

Птици

Данните за теглото в таблицата се отнасят за ненапълнени, готови за печене птици.

Сложете първоначално цялата птица с гърдите надолу върху скарата. След $\frac{2}{3}$ указаното време обърнете.

Късове печено, като печено пуешко руло или пуешки гърди, обърнете след средата на зададеното време. Обръщайте частите от отици след $\frac{2}{3}$ от времето.

При патици или гъски надупчете кожата под крилата. Така мазнината може да излиза.

Птицата става особено хрупкава и препечена, когато към края на времето за печене бъде намазана с масло, солена вода или портокалов сок.

Когато печете директно върху скарата, поставете тавата за печене на ниво 1. Месният сок ще бъде уловен и фурната остава по-чиста.

Птици	Тегло	Принадлежности и съд	Височина	Вид на нагриването	Зададена температура, °С	Продължителност, минути
Пилета, половинки	всяка 400 г	Скара	2	☐	210-230	50-60
Пилешки разфасовки	всяка 250 г	Скара	2	☐	210-230	30-40
Пилета, цели	1,0 кг	Скара	2	☐	210-230	60-80
Патица, цяла	1,7 кг	Скара	2	☐	200-220	90-100
Гъска, цяла	3,0 кг	Скара	2	☐	190-210	100-120
Малка пуйка, цяла	3,0 кг	Скара	2	☐	200-220	80-100
2 Пуешки бутчета	всяко 800 г	Скара	2	☐	200-220	100-120

Риба

След изтичане на $\frac{2}{3}$ от времето за печене обръщайте парчетата риба.

Цялата риба не трябва да се обръща. Вкарайте цялата риба във фурната в положение на плаване с гръбните перки нагоре.

Разрязан картоф или малък огнеупорен съд в корема на рибата я прави по-стабилна.

Когато печете директно върху скарата, пъхайте допълнително тавата за печене на ниво 1. Течността се улавя и фурната остава по-чиста.

Риба	Тегло	Принадлежности и съд	Височина	Вид на нагриването	Зададена температура, °C, степен на грила	Продължителност, минути
Риба, цяла	по 300 г	Скара	3		2	20-25
	1,0 кг	Скара	2		190-210	45-50
	1,5 кг	Скара	2		180-200	50-60
Рибено филе, 3 см	по 300 г	Скара	4		2	20-25

Съвети за печене на фурна и печене на грил

В таблицата няма данни за теглото на печеното.	Изберете най-близкото по-малко тегло и увеличете времето.
Искате да проверите дали печеното е готово.	Използвайте термометър за месо (наличен в специализираните магазини) или направете „проба с лъжица“. Натиснете печеното с лъжица. Ако е твърдо, е готово. Ако подава, се нуждае от още малко време.
Печеното е прекалено тъмно и коричката на места е прегоряла.	Проверете нивото на печене и температурата.
Печеното изглежда добре, но сосът е загорял.	Следващия път изберете по-малък съд за печене или добавете повече течност.
Печеното изглежда добре, но сосът е светъл и воднист.	Следващия път изберете по-голям съд за печене и използвайте по-малко течност.
При заливане на печеното се вдига пара.	Това е физично явление и е напълно нормално. Голяма част от водната пара излиза през изхода за пара. Тя може да попадне по по-хладния панел за управление или по съседните повърхности и да се оттече като конденз.

Суфлета, огретени, препечени филии

Когато печете директно върху скарата, пъхайте допълнително тавата за печене на ниво 1. Фурната остава по-чиста.

Винаги поставяйте кухненските съдове върху скарата.

Състоянието на суфлето зависи от размера на кухненския съд и от височината на суфлето. Данните от таблицата са само ориентировъчни стойности.

Ястие	Принадлежности и съд	Височина	Вид на нагриването	Температура, °C, степен на грила	Продължителност, минути
Суфлета					
Пудинг, сладък	Форма за пудинг	2		180-200	40-50
Суфле с макарони	Форма за пудинг	2		210-230	30-40
Огритен					
Огритен от картофи от сурови продукти, Височина макс. 4 см	Форма за пудинг	2		160-180	50-60
Препечени филии					
Филийки, запечени отгоре 12 бр.	Скара	4		3	5-8

Готови продукти

Съблюдавайте указанията на производителя върху опаковката.

Ако покривате допълнителните принадлежности с хартия за печене, внимавайте хартията да е подходяща за тази температура. Напасвайте големината на хартията към ястието.

Резултатът от изпичането е силно зависим от храната.

Почерняването и неравномерността могат да са налице и при суровата храна.

Ястие	Допълнителни принадлежности	Височина	Вид на нагриването	Зададена температура, °C	Продължителност, минути
Щрудел, дълбоко замразен	Тава за печене	3		200-220	30-40
Пържени картофи	Тава за печене	3		190-210	25-30
Пица	Скара	2		200-220	15-20
Пица-багета	Скара	3		200-220	20-25

Специални ястия

Тесто с мая и домашно кисело мляко се приготвят много добре при ниски температури.

Отстранете принадлежностите от фурната.

Приготвяне на кисело мляко

1. Сварете 1 литър мляко (3,5 % масленост) и го оставете да се охлади до 40 °C.
2. Прибавете към млякото 150 г кисело мляко (от хладилника) и разбъркайте добре.
3. Разлейте в малки, добре затварящи се съдове и покрийте с фолио за печене.

Ястие	Кухненски съдове	Вид на нагриването	Температура	Продължителност
Кисело мляко	Затварящи се съдове за кисело мляко	1	50 °C	6-8 часа
Втасване на тесто с мая	Поставете термоустойчивия съд на дъното на фурната		Предварително подгриване при 50 °C Изключете уреда и поставете тестото във фурната	5-10 минути 20-30 минути

Консервиране

За консервиране бурканите и гумените пръстени трябва да са чисти и в добро състояние. По възможност използвайте еднакви по големина буркани. Данните в таблицата се отнасят до еднолитрови кръгли буркани.

Внимание!

Не използвайте по-големи или по-високи буркани. Капаците могат да се пукнат.

Използвайте само безупречни плодове и зеленчуци. Измивайте ги добре.

Посоченото време в таблиците е ориентировъчно. То може да се повлияе от стайната температура, броя на бурканите, количеството и топлината на съдържанието на буркана. Преди да превключвате, респ. изключвате, проверете дали в буркана се получава пяна.

Подготовка

1. Напълнете бурканите, не ги препълвайте.
2. Избършете ръбовете на бурканите, те трябва да са чисти.
3. Върху всеки буркан поставете мокър гумен пръстен и капак.

Плодове в еднолитрови буркани	От образуването на мехурчета	Допълнителна топлина
Ябълки, касис, ягоди	изключване	прибл. 25 минути
Череша, кайсии, праскови, френско грозде	изключване	прибл. 30 минути
Ябълков мус, круши, сливи	изключване	прибл. 35 минути

Зеленчуци

Когато в бурканите започнат да се надигат мехурчета, намалете температурата на 120 до 140 °C. Според вида на

Зеленчуци със студена марината в еднолитрови буркани	От образуването на мехурчета	Допълнителна топлина
Краставици	-	прибл. 35 минути
Червено цвекло	прибл. 35 минути	прибл. 30 минути
Брюкселско зеле	прибл. 45 минути	прибл. 30 минути
Боб, алабаш, червено зеле	прибл. 60 минути	прибл. 30 минути
Грах	прибл. 70 минути	прибл. 30 минути

Изваждане на бурканите

Извадете бурканите от камерата след консервирането.

Внимание!

Не поставяйте горещите буркани върху студена или мокра подложка. Те могат да гръмнат.

4. Наредете съдовете на скарата и ги поставете на ниво 1.
5. Нагласете температурата на 50 °C и продължете както е описано.

Втасване на тесто с мая

1. Пригответе тестото с мая както обикновено, сложете го в термоустойчив керамичен съд и го покрийте.
2. Подгрейте предварително фурната според указанията.
3. Затворете вратата на фурната и оставете тестото с мая да втасва във фурната.

4. Затворете бурканите с щипките.

Не поставяйте повече от шест буркана в камерата.

Настройка

1. Вкарайте универсалната тава на ниво 2. Поставете буркана така, че да не се допират едно до друго.
2. Налейте ½ литър гореща вода (прибл. 80 °C) в универсалната тава.
3. Затворете вратата на фурната.
4. Настройте загряване отдолу .
5. Настройте температурата на 170 до 180 °C.

Консервиране

Плодове

След прибл. 40 до 50 минути на къси разстояния започват да се издигат мехурчета. Изключете фурната.

След 25 до 35 минути допълнително затопляне извадете буркана от камерата. При по-дълго охлаждане в камерата могат да се образуват зародиши и да се улесни кисването на консервираните плодове.

зеленчуците прибл. 35 до 70 минути. След това изключете фурната и използвайте допълнителната топлина.

Акриламид в хранителните продукти

Акриламидът се получава преди всичко в приготвените при силно нагряване зърнени и картофени продукти, като на пр.

картофен чипс, пържени картофи, препечени филии, хлебчета, хляб или фини сладкиши (кексове, меденки, тънки бисквитки).

Съвети за приготвяне на ястия с ниско съдържание на акриламид

Обща информация

- Времената на печене да се запазват по възможност най-кратки.
- Ястията да се запичат до златисто-жълто, а не до тъмно-кафяво.
- Големият и дебел продукт съдържа по-малко акриламид.

Печене

Със загряване отгоре/отдолу макс. 200 °C.

С 3D-горещ въздух или горещ въздух макс. 180 °C.

Сладки

Със загряване отгоре/отдолу макс. 190 °C.

С 3D-горещ въздух или горещ въздух макс. 170 °C.

Яйцето или жълтъкът намаляват образуването на акриламид.

Пържени картофи на фурна

Разпределете равномерно и еднослойно върху тавата. Печете най-малко 400 г на тава, за да не изсушавате пържените картофи

Тестови ястия

Тези таблици са изготвени от тестови институти, за да облекчат тестването и контрола на различни уреди.





Съгласно EN 50304/EN 60350 (2009) респ. IEC 60350.

Сладкиш в откопчаващи се тави от бял метал:

Печете със загряване отгоре/отдолу  на 1 ниво. Използвайте тавата за печене вместо скарата и върху нея поставете откопчаващите се тави.



Печене

При покрит ябълков сладкиш поставяйте разбъркано тъмните откопчаващи се тави.

Ястие	Принадлежности и съд	Височина	Вид на нагряването	Температура в °C	Времетраене в минути
шприцовани сладки	Тава за печене	2		150-170	20-30
Малки кексчета, 20 броя	Тава за печене	3		160-180	20-30
Водни бишкоти	Откопчаваща се тава върху скара	2		160-180	30-40
Ябълкови сладки	Скара + 2 откопчаващи се тави Ø 20 см	1		190-210	70-80

Печене на грил

Когато поставяте храната директно върху скарата, пъхайте допълнително тавата за печене на ниво 1. Течността се улавя и фурната остава по-чиста.

Ястие	Принадлежности и съд	Височина	Вид на нагряването	Степен за печене	Времетраене в минути
Добре изпечени филийки 10 минути предварително загряване	Скара	5		3	1-2
Кюфтета от говеждо месо, 12 броя* без предварително загряване	Скара + тава за печене	4		3	25-30

* Обръщайте след $\frac{2}{3}$ време

Sadržaj

Važne napomene za bezbednost	45
Uzroci oštećenja	47
Oštećenja rerne.....	47
Oštećenja u donjoj fioci.....	47
Postavljanje i priključivanje	47
Za instalatera	47
Vodoravno postavljanje šporeta	47
Vaš novi uređaj	48
Opšte.....	48
Ringla	48
Polje sa komandama	49
Rerna.....	49
Vaš pribor	49
Ubacivanje pribora	50
Specijalan pribor	50
Artikli servisne službe	51
Pre prvog korišćenja	51
Zagrevanje rerne.....	51
Zagrevanje ringle	51
Čišćenje pribora.....	51
Ovako podešavate ringlu	51
Ovako podešavate električnu ringlu.....	51
Podešavanje rerne	52
Vrsta zagrevanja i temperatura	52
Održavanje i čišćenje	52
Sredstva za čišćenje	52
Otkaćivanje i zakaćivanje okvira.....	54
Otkaćivanje i zakaćivanje vrata na rerni.....	54
Demontaža i ugradnja stakla na vrata.....	55
Smetnja, šta činiti?	55
Tabela sa smetnjama.....	55
Zamena sijalice na svodu u rerni	56
Stakleni poklopac	56
Tablica smetnji	56
E-broj i FD-broj	56
Saveti vezani za energiju i životnu sredinu	56
Štednja energije u rerni	56
Štednja energije na ringli.....	56
Rešavanje otpada u skladu sa zaštitom okoline	57
Za Vas testirano u našoj kuhinji	57
Kolači i peciva	57
Saveti za pečenje.....	58
Meso, živina, riba	59
Saveti za prženje i pečenje roštilja	61
Pite savijače, gratinirana jela, tostevi	61
Gotovi proizvodi	61
Specijalna jela	62
Ukuvavanje.....	62
Akrimalid u namirnicama	63
Probna jela	63
Pečenje	63
Roštilj.....	63

Ostale informacije o proizvodima, priboru, rezervnim delovima i servisima ćete naći na internetu: www.bosch-home.com i "online" prodavnici: www.bosch-eshop.com

Važne napomene za bezbednost

Pažljivo pročitajte ovo uputstvo. Samo onda možete sigurno i pravilo da koristite Vaš uređaj. Sačuvajte ovo uputstvo za kasniju upotrebu ili za druge korisnike.

Pošto ste ga raspakovali, proverite uređaj. Ukoliko oštetio prilikom transporta, nemojte ga priključivati.

Samo ovlašćeni stručnjak sme da priključuje uređaje bez utikača. U slučaju štete zbog pogrešnog priključka ne postoji zahtev za garancijom.

Ovaj uređaj je namenjen za privatno domaćinstvo i kućno okruženje. Uređaj koristite samo za pripremu jela i pića. Nadzirite uređaj tokom rada. Uređaj koristite samo u zatvorenim prostorijama.

Ovaj uređaj je namenjen za korišćenje na nadmorskim visinama od maksimalno 2000 metara.

Ovaj uređaj nije napravljen za režim rada sa nekim eksternim alarmnim satom ili daljinskim upravljačem.

Nemojte da koristite neadekvatne zaštitne mehanizme ili rešetku za zaštitu dece. Mogu da dovedu do nezgoda.

Ovaj uređaj mogu koristiti deca od 8 godina i lica sa smanjenim psihičkim, osećajnim ili mentalnim sposobnostima ili nedostacima iskustva ili znanja, ako ih nadzire lice, koje je odgovorno za bezbednost, ili ih je uputilo u vezi sa sigurnom upotrebom uređaja i ako su oni razumeli opasnosti, koje iz toga mogu da nastanu.

Nikada ne smete pustiti decu da se igraju sa uređajem. Čišćenje i korisničko održavanje ne smeju da vrše deca, čak i ako imaju 8 godina ili više i ako imaju nadzor.

Decu, mlađu od 8 godina udaljite od uređaja i priključnog kabla.

Pribor uvek pravilno gurajte po rerni. *Videti opis pribora* u uputstvu za upotrebu.

Opasnost od požara!

- Zapaljivi predmeti, koji su odloženi u rernu, mogu da se zapale. Zapaljive predmete nemojte čuvati u rerni. Nikada ne otvarajte vrata uređaja, ako ima dima u uređaju. Isključite uređaj i povucite mrežni utikač ili isključite osigurač u kutiji za osigurače.

- Prilikom otvaranja vrata na uređaju nastaje promaja. Papir za pečenje može da dodirne grejne elemente i da se zapali. Papir za pečenje prilikom zagrevanja nemojte nikada nepričvršćen da stavljate na pribor. Preko papira za pečenje uvek stavite neku posudu ili kalup za pečenje. Papirom za pečenje prekrijte samo potrebnu površinu. Papir za pečenje ne sme da viri preko pribora.
- Vrelo ulje i mast se veoma brzo pale. Vrelo ulje i mast nikada ne ostavljajte bez nadzora. Vatru nemojte nikada da gasite vodom. Isključite ringlu. Plamen ugascite pažljivo pomoću poklopca, krpom za gašenje požara ili sličnim.
- Ringle se zagrevaju. Zapaljive predmete nemojte da stavljate na ringlu. Nemojte da odlažete predmete na ringlu.
- Uređaj je veoma vreo, zapaljivi materijali mogu lako da planu. Zapaljive predmete (npr. sprejeve, sredstva za čišćenje) nemojte čuvati ili koristiti ispod ili u blizini rerne. Zapaljive predmete nemojte čuvati u ili na rerni.
- Površine donje fioke mogu biti veoma vrole. U fioci čuvajte samo pribor za rernu. Predmete koji mogu da planu i zapaljive predmete ne smete čuvati u donjoj fioci.

Opasnost od opekotina!

- Uređaj se jako zagreva. Nikada nemojte da dodirujete unutrašnje površine u rerni ili grejne elemente. Uređaj uvek ostavite da se ohladi. Udaljite decu.
- Pribor ili posude se zagreva. Vreli pribor ili posude iz rerne uzimajte pomoću krpe za lonce.

- Para alkohola može da se zapali u vreloj rerni. Nemojte nikada da pripremate jela sa velikim količinama visokoprocenatnih alkoholnih pića. Koristite samo male količine visokoprocenatnih alkoholnih pića. Pažljivo otvarajte vrata na uređaju.
- Ringle i njihovo okruženje se zagrevaju. Nikada nemojte da dodirujete vrele površine. Udaljite decu.
- Tokom režima rada površine uređaja su vrele. Nemojte da dodirujete vrele površine. Udaljite decu od uređaja.
- Ringla greje, ali prikaz ne funkcioniše. Isključite osigurač u električnom ormanu. Pozovite servisnu službu.
- Uređaj se zagreva tokom rada. Pre čišćenja ostavite uređaj da se ohladi.

Opasnost od oparotina!

- Dostupni delovi se tokom rada zagrevaju. Nikada nemojte da dodirujete vrele delove. Udaljite decu.
- Prilikom otvaranja vrata na uređaju može da izađe vrela para. Pažljivo otvarajte vrata na uređaju. Udaljite decu.
- Zbog vode u vreloj rerni može da nastane vrela vodena para. Nikada ne sipajte vodu u vrelu rernu.

Opasnost od povrede!

- Izgrebano staklo na vratima uređaja može da iskoči. Nemojte koristiti strugaljku za staklo, oštra i abrazivna sredstva za čišćenje.
- Lonci za kuvanje zbog tečnosti između dna lonca i ringle mogu iznenada da poskoče. Neka ringla i dno lonca uvek budu suvi.
- Ako je uređaj nefiksiran postavljen na postolje, može da klizi sa postolja. Uređaj mora da bude čvrsto povezan sa postoljem.

Opasnost od prevrtanja!

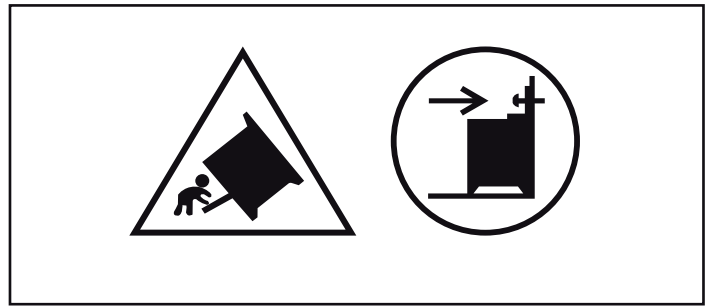

Upozorenje: Kako biste sprečili prevrtanje uređaja, morate da montirate zaštitu od prevrtanja. Molimo da pročitate uputstva za montažu.

Opasnost od strujnog udara!

- Neprimerene popravke su opasne. Popravke sme da vrši samo obučeni servisni tehničar. Ako je uređaj u kvaru, povucite mrežni utikač ili isključite osigurač u kutiji za osigurače. Pozovite servisnu službu.
- Na vrelim delovima uređaja može da se istopi izolacija kabla električnih uređaja. Priključni kabl električnih uređaja nemojte nikada da dovodite u kontakt sa vrelim delovima uređaja.
- Vlaga, koja prodire, može da prouzrokuje strujni udar. Nemojte da koristite čišćenje pod visokim pritiskom ili čišćenje parom.
- Prilikom zamene lampice u rerni kontakti sijaličnog grla su pod naponom. Pre zamene izvucite mrežni utikač ili isključite osigurač u kutiji za osigurače.
- Pokvaren uređaj može da prouzrokuje strujni udar. Pokvaren uređaj nikada nemojte da uključujete. Izvucite mrežni utikač ili isključite osigurač u kutiji za osigurače. Pozovite servisnu službu.

Uzroci oštećenja

Ringla

Oprez!

- Pazite na to, da neko ne uključi šporet sa zatvorenim poklopcem (posebno deca koja se igraju).
- Ringle koristite samo ako ste na njih postavili posuđe. Nemojte da zagrevate prazne lonce i tiganje. Dno lonca se oštećuje.
- Odmah uklonite ono što Vam je pokipelo. Za jela sa puno tečnosti upotrebljavajte visoke lonce. Onda ne može ništa da pokipi.
- Pazite na to da ringlu nikada ne uključite dok je pokrivna ploča zatvorena, npr. da to ne urade deca koja se igraju.
- Ringlu održavajte suvom. Slana voda ili mokro dno lonca je oštećuju.
- Ringlu nikada nemojte da puštate u rad bez lonca. Nikada nemojte da upotrebljavate lonce sa neravnim dnom. Lonac na ringli ne može dovoljno da se zagreje. Ringla može da pocrveni od toplote.

Oštećenja rerne

Oprez!

- Plehove za pečenje nemojte gurati na dno rerne. Dno rerne nemojte oblagati aluminijumskom folijom. Na dno rerne nemojte stavljati posude za hranu, inače će doći do

akumulacije toplote. Vreme pečenja i prženja nisu u redu i emajl se oštećuje.

- Voda u vreloj rerni: Nikada ne sipajte vodu u vrelu rernu. Tako nastaje vodena para. Zbog promene temperature mogu da nastanu oštećenja na emajlu.
- Vlažne namirnice: Vlažne namirnice nemojte dugo čuvati u zatvorenoj rerni. Oštećuje se emajl.
- Voćni sok: Pleh za pečenje nemojte preobilno napuniti sočnim voćnim kolačem. Voćni sok, koji kaplje sa pleha za pečenje može da ostavi mrlje, koje se ne mogu više ukloniti. Ako je moguće, koristite dublje univerzalne tiganje.
- Hlađenje sa otvorenim vratima na uređaju: Samo zatvorenu rernu ostavite da hladi. Iako su vrata na uređaju samo malo otvorena, vremenom se mogu oštetiti susedni prednji delovi nameštaja.
- Jako zaprljan zaptivač na vratima: Ako je zaptivač na vratima jako zaprljan, vrata na uređaju se tokom rada neće više ispravno zatvarati. Susedni prednji delovi nameštaja mogu da se oštete. Zaptivač na vratima uvek držite čist.
- Vrata na uređaju kao površina za sedenje ili odlaganje: Na vrata uređaja nemojte ništa da stavljate, kačite ili da na njih sedate. Na vrata uređaja nemojte da stavljate posuđe ili pribor.
- Uguravanje pribora: U zavisnosti od tipa uređaja možete pribor može da izgrebe staklo na vratima prilikom zatvaranja vrata na uređaju. Pribor uvek ugurajte u rernu do kraja.
- Transportovanje uređaja: Uređaj nemojte nositi ili držati za dršku. Drška ne može da izdrži težinu uređaja i može da se slomi.

Oštećenja u donjoj fioci

Oprez!

U donju fioku nemojte stavljati vrele predmete. Može se oštetiti.

Postavljanje i priključivanje

Električni priključak

Električno priključivanje mora da izvrši ovlašćeni stručnjak. Morate da se pridržavate propisa nadležnog isporučioaca električne struje.

Ako je uređaj pogrešno priključen, kod eventualnih oštećenja ne važi garancija.

Oprez!

Ako je mrežni kabl oštećen, njegovu zamenu mora da izvrši proizvođač, njegova servisna služba ili neko slično kvalifikovano lice.

Za instalatera

- Sa strane instalacije treba da postoji svepolni razdelni mehanizam sa kontaktnim otvorom od najmanje 3 mm. Kod priključka preko utikača to nije neophodno, ako je utikač dostupan za korisnika.
- Električna sigurnost: Šporet je uređaj zaštitne klase I i ne sme da se pogoni u vazi sa priključkom защитног проводника.
- Za priključak uređaja mora da se koristi kabl tipa H 05 VV-F ili ekvivalentan.

Vodoravno postavljanje šporeta

Šporet postavite direktno na pod.

1. Izvucite donju fioku i izdignite je na gore. Na postolju su unutra napred i pozadi podesive stopice.
2. Podesive stopice po potrebi obrnite šestougaonim ključem da budu više ili niže, dok šporet ne stoji vodoravno (slika A).
3. Ponovo ugurajte donju fioku (slika B).

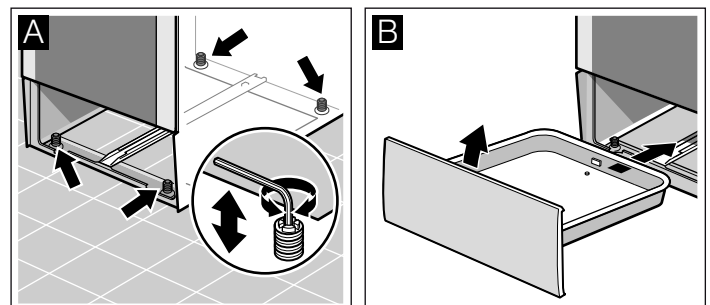

Fiksator za zid

Da se šporet ne bi prevrnuo, morate da ga fiksirate pod navedenim uglom na zid. Molimo obratite pažnju na uputstvo za montažu fiksatora za zid.

Vaš novi uređaj

Ovo poglavlje sadrži informacije o uređaju režimu rada i priboru.

Opšte

Izvedba zavisi od dotičnog tipa uređaja.

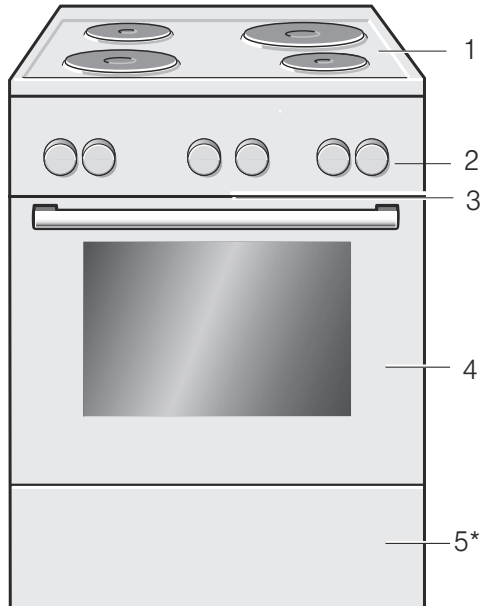

Objašnjenja

1	Ravna ploča za kuvanje**
2	Polje sa komandama**
3	Ventilator za hlađenje
4	Vrata rerne**
5*	Fioka u postolju**

* Opciono (raspoloživo samo za neke uređaje)

** U zavisnosti od tipa uređaja moguća su odstupanja u detaljima.

Ringla

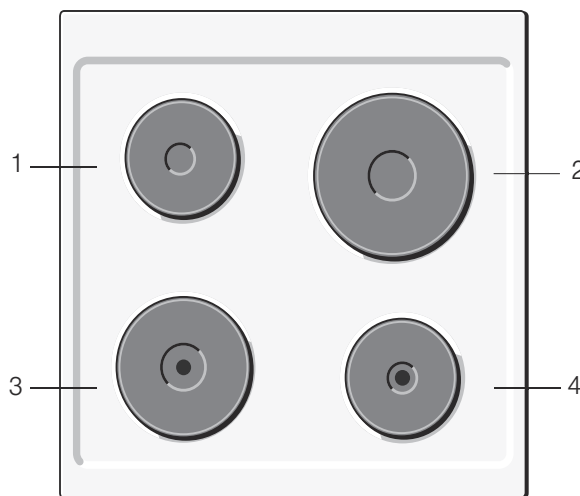

Objašnjenja

1	Ringla 14,5 cm
2	Ringla 22 cm
3	Ekspres ringla sa crvenom tačkom 18 cm
4	Ekspres ringla sa crvenom tačkom 14,5 cm

Ekspres ringla sa crvenom tačkom

Ako ste podesili najviši stepen, ringla se zagreva veoma brzo.

Polje sa komandama

U zavisnosti od tipa uređaja moguća su odstupanja u detaljima.

Birač za funkcije

Pomoću birača za funkcije podešavate vrstu zagrevanja za rernu. Birač za funkcije možete obrtati u desno ili u levo.

Ako je podešena željena vrsta zagrevanja, svetli lampica u rerni.

Podešavanja	Funkcija
<input type="radio"/> Isklj.	Rerna je isključena.
<input type="checkbox"/> Zagrevanje sa gornje/donje strane*	Pečenje i prženje je moguće samo na jednom nivou. Ovo podešavanje je namenjeno za kolače i picu u kalupima ili na plehu, kao i za komade posnog pečenja, govedina, teletina i divljač. Toplota dolazi ravnomerno odozgo i odozdo.
<input type="checkbox"/> Zagrevanje sa donje strane	Pomoću zagrevanja sa donje strane možete da dopečete ili istižite jela sa donje strane. Temperatura dolazi sa donje strane.
<input type="checkbox"/> Ravan roštilj, mala površina	Vrsta zagrevanja je namenjena za pečenje steka, viršli, ribe i tosta na roštilju u malim količinama. Zagreva se srednji deo grejnog tela na roštilju.
<input type="checkbox"/> Ravan roštilj, velika površina	Na roštilju možete da pečete stekove, viršle, ribe i tostove. Zagreva se cela površina ispod grejnog tela na roštilju.

* Vrsta zagrevanja prema klasi energetske efikasnosti EN50304.

Birač za temperaturu

Pomoću birača za temperaturu možete da podesite temperaturu i stepen na roštilju.

Podešavanja	Funkcija
<input type="radio"/> Nulti položaj	Rerna nije vrela.
50-270 Opseg temperature	Podaci o temperaturi u °C.
1, 2, 3 Stepeni na roštilju	Stepeni na roštilj, mala <input type="checkbox"/> i velika <input type="checkbox"/> površina. Stepen 1 = slab Stepen 2 = srednji Stepen 3 = jak

Ako se rerna zagreva, svetli lampica iznad birača za temperaturu. Ako se zagrevanje prekine, ona se gasi. Kod određenih podešavanja ni ne svetli.

Prekidač za ringlu

Pomoću četiri prekidača za ringle možete da podešavate grejnu snagu ringli.

Podešavanja	Funkcija
0 Nulti položaj	Šporet je isključen.
1/2-3 Stepeni	1/2 = najniži stepen 3 = najviši stepen

Ako ste podesili električnu ringlu, svetli lampica na prikazu. Prekidač za ringlu možete okretati u desno ili u levo.

Rerna

U rerni se nalazi lampica za rernu. Rashladni ventilator štiti rernu od pregrevanja.

Lampica za rernu

Tokom rada u rerni svetli lampica.

Rashladni ventilator

Rashladni ventilator se po potrebi uključuje i isključuje. Topao vazduh izlazi na vrata.

Kako bi se rerna posle rada brže ohladila, rashladni ventilator nastavlja da radi jedno određeno vreme.

Oprez!

Nemojte da prekrivate proreze za vazduh. Inače će se rerna pregrijati.

Vaš pribor

Pribor, koji je isporučen uz uređaj, namenjen je za mnoga jela. Pazite na to, da pribor uvek pravilno gurnete u rernu.

Kako bi mnoga jela bolje uspela ili da rad sa Vašom rernom bude još komforniji, možete da izaberete specijalan pribor.



Žica

Za posuđe, modle za kolače, pečenje, komade za roštilj i smrznuta jela.

Ugurajte rešetku zakrivljenu  na dole.



Emajlirani pleh za pečenje

Za kolače i kesks.

Gurnite pleh za pečenje sa nagibom ka vratima na rerni u rernu.

Ubacivanje pribora

Pribor može da se gurne u rernu na 5 različitih visina. Pribor uvek ubacite do kraja, kako ne bi dolazio u dodir sa staklenim vratima rerne.

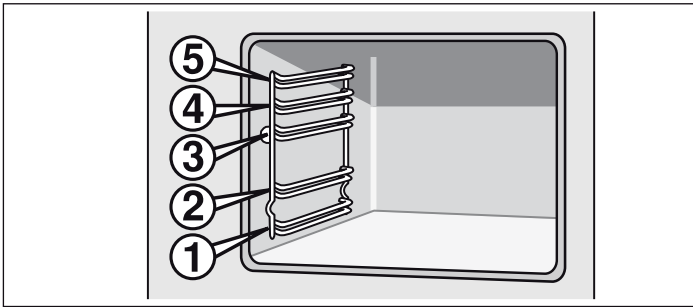

Pribor možete da izvučete otprilike do polovine, a da se ne prevrne. Na taj način se jela mogu lako uzimati.

Prilikom ubacivanja pribora u rernu pazite na izbočinu na zadnjoj strani pribora. Samo tako se može uglaviti.

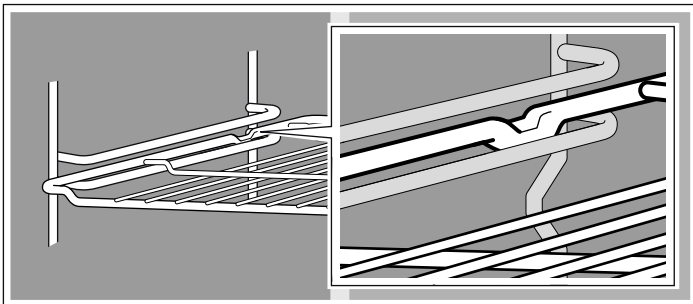

Napomena: Pribor može da se deformiše zbog toplote. Kada se pribor ohladi, vraća se u svoj prvobitni oblik. To ne ugrožava njegovu funkciju.

Držite pleh za pečenje sa strane obema rukama i ugurajte ga paralelno u postolje. Prilikom uguravanja pleha za pečenje izbegavajte pokrete na desno ili levo. U suprotnom ćete teško moći da ugurate pleh za pečenje. Emajlirane površine bi se mogle oštetiti.

Pribor možete naknadno kupiti kod servisne službe, u specijalizovanoj radnji ili na internetu. Molimo navedite HEZ-broj.

Specijalan pribor

Specijalan pribor možete kupiti kod servisne službe ili u specijalizovanoj prodavnici. U našim brošurama ili na internetu ćete pronaći različite proizvode namenjene za Vašu rernu. Dostupnost specijalnog pribora ili mogućnost poručivanja preko interneta se razlikuju od zemlje do zemlje. Informacije o tome ćete pronaći u prodajnoj dokumentaciji.

Nije svaki specijalan pribor namenjen za svaki uređaj. Prilikom kupovine uvek navedite pun naziv (E-br.) Vašeg uređaja.

Specijalan pribor	HEZ-broj	Funkcija
Pleh za picu	HEZ317000	Specijalno namenjen za picu, smrznuta jela i okrugle torte. Pleh za picu možete koristiti umesto univerzalnog tiganja. Gurnite pleh preko rešetke i pridržavajte se podataka u tabelama.
Rešetkasti podmetač	HEZ324000	Za pečenje. Rešetku za roštilj uvek postavite na univerzalni tiganj. Mast koja kaplje i sokovi od mesa padaju na dno tiganja.
Pleh za roštilj	HEZ325000	Koristi se prilikom pečenja roštilja umesto rešetke za roštilj ili kao zaštita od prskanja, kako bi se rerna zaštitila od jake nečistoće. Pleh za roštilj se koristi samo sa univerzalnim tiganjem. Pečenje komada roštilja na plehu za roštilj: mogu da se koriste samo visine za ubacivanje 1, 2 i 3. Pleh za roštilj kao zaštita od prskanja: univerzalni tiganj se ubacuje ispod rešetke zajedno sa plehom za roštilj.
Kameni pleh za pečenje	HEZ327000	Kameni pleh za pečenje je posebno namenjen za pripremu hleba, zemički i pice, kod kojih donji deo treba da bude hrskav. Kameni pleh za pečenje se uvek mora predhodno zagrejati na temperaturu koja se preporučuje.
Emajlirani pleh za pečenje	HEZ331003	Za kolače i kesks. Gurnite pleh za pečenje sa nagibom ka vratima na rerni u rernu.
Emajlirani pleh sa slojem koji štiti od zagorevanja	HEZ331011	Kolači i keks na plehu za pečenje mogu dobro da se rasporede. Gurnite pleh za pečenje sa nagibom ka vratima na rerni u rernu.
Univerzalni tiganj	HEZ332003	Za sočne kolače, peciva, amrznuta jela i velike komade pečenja. Takođe može da se koristi za prihvatanje masti ili sokova iz mesa ispod rešetke. Gurnite univerzalni tiganj sa nagibom ka vratima na rerni u rernu.
Univerzalni tiganj sa slojem koji štiti od zagorevanja	HEZ332011	Sočni kolači, pecivo, smrznuta jela i veliki komadi pečenja se lakše raspoređuju na univerzalnom tiganju. Gurnite univerzalni tiganj sa nagibom ka vratima na rerni u rernu.
Poklopac za profesionalnu šerpu	HEZ333001	Sa poklopcem profesionalna šerpa postaje profesionalni pekač.

Specijalan pribor	HEZ-broj	Funkcija
Profesionalna šerpa sa rešetkom za umetanje Rešetka	HEZ333003 HEZ334000	Posebno namenjena za pripremu velikih količina. Za posuđe, kalupe za kolače, pečenje, komade za roštilj i smrznuta jela.
Teleskopsko potpuno izvlačenje Potpuno izvlačenje u 2 nivoa	HEZ338250	Pomoću šina za izvlačenje na visini 2 i 3 možete više da izvučete pribor, a da on ne prevagne.
Stakleni pekač	HEZ915001	Stakleni pekač odgovara za dinstana jela i pite savijače. Specijalno namenjen za programe i automatsko pečenje.

Artikli servisne službe

Za Vaše uređaje za domaćinstvo kod servisne službe, u specijalizovanoj prodavnici ili preko interneta, za pojedine

zemlje u e-šopu, možete da kupite odgovarajuća sredstva za negu i čišćenje ili ostali pribor. Za to navedite dotični broj artikla.

Krpe za negu prohrmskih površina	Br. artikla 311134	Smanjuje nagomilavanje nečistoće. Impregnacijom pomoću specijalnog ulja površine prohrmskih uređaja imaju optimalnu negu.
Gel za čišćenje roštilja u rerni	Br. artikla 463582	Za čišćenje rerne. Gel ne miriše.
Krpa od mikrovlakana sa mrežastom strukturom	Br. artikla 460770	Specijalno namenjena za čišćenje osetljivih površina, kao n pr. stakla, staklene keramike, prohroma ili aluminijuma. Krpa od mikrovlakana u jednom potezu uklanja nečistoće od vode i masti.
Osigurač za vrata	Br. artikla 612594	Na taj način deca ne mogu da otvore vrata na rerni. U zavisnosti od vrata na uređaju, osigurač je različito zavrnut. Pazite na list, koji je priložen uz osigurač za vrata.

Pre prvog korišćenja

Ovde ćete saznati, šta morate da uradite, pre nego što po prvi put pripremite jela u Vašoj rerni. Pre toga pročitajte poglavlje *Napomene za sigurnost*.

Zagrevanje rerne

Kako biste odstranili miris ogorevanja, zagrejte praznu, zatvorenu rernu. Idealno za to je jedan čas zagrevanja sa gornje/donje strane  na 240 °C. Pazite na to, da u prostoru za pečenje nema ostataka ambalaže.

Sve dok se rerna zagreva, provetrajte kuhinju.

1. Pomoću birača za funkcije podesite zagrevanje sa gornje/donje strane .

2. Pomoću birača za temperaturu podesite na 240 °C.

Posle jednog časa isključite rernu. Za to birač funkcije obrnite u nulti položaj.

Zagrevanje ringle

Kako biste odstranili miris novog, zagrevajte ringlu bez lonca na najvišem stepenu 3 minuta.

Čišćenje pribora

Pre nego što pribor koristite prvi put, očistite ga temeljno vrelom sapunicom i mekom krpom.

Ovako podešavate ringlu

U ovom poglavlju ćete saznati, kako podešavate šporet.

Ovako podešavate električnu ringlu

Pomoću odgovarajućih prekidača za ringle na električnoj ringli možete podesiti odgovarajući stepen.

Postupajte na sledeći način:

1. Prekidač električne ringle podesite u levo na odgovarajući stepen između 1/2-3.
2. Za kuvanje koristite lonac za kuvanje, koji ima isti prečnik kao električna ringla.
3. Ako je jelo gotovo, isključite električnu ringlu (stepen 0).

Stepen 1/2 = najniže podešavanje
Stepen 3 = najviše podešavanje

Vrsta zagrevanja	1/2 ili 1	U zavisnosti od količine
Kuvanje	3 1	Kada započnete kuvanje Tokom kuvanja, u zavisnosti od potrebe visoko ili nisko
Prženje	3 2	Zagrevanje ulja Ako ste započeli prženje Tokom preženja

Ako je ringla uključena, svetli prikaz.

Prekidač za ringlu možete okretati u desno ili u levo.

Podešavanje rerne

Imate različite mogućnosti da podesite Vašu rernu. Ovde ćemo Vam objasniti, kako da podesite željenu vrstu zagrevanja i temperature ili stepen na roštilju.

Napomena: Preporučuje se da pre pečenja jela rernu preliminarno zagrejte, kako bi se sprečilo obrazovanje prekomerne kondenzovane vode na staklu.

Vrsta zagrevanja i temperatura

Primer na slici: zagrevanje sa gornje/donje strane na 190 °C

1. Pomoću birača funkcije podesite vrstu zagrevanja.

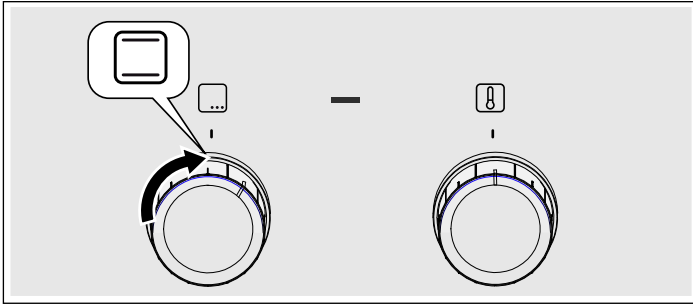

2. Pomoću birača temperature podešavate temperaturu ili stepen za pečenje roštilja.

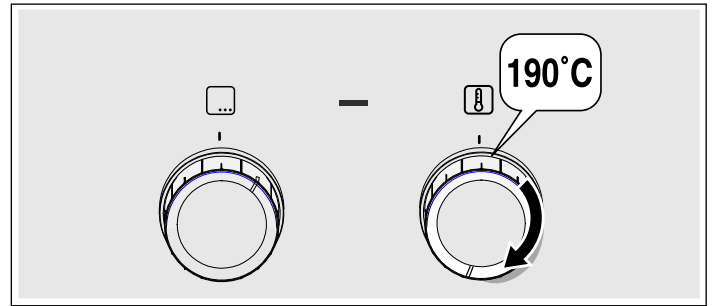

Rerna se zagreva.

Isključivanje rerne

Birač funkcije obrnite u nulti položaj.

Promena podešavanja

Pomoću dotičnog birača u svako doba možete da promenite vrstu zagrevanja ili stepen na roštilju.

Održavanje i čišćenje

Ako ih brižljivo negujete i čistite Vaša ringla i Vaša rerna ostaju dugo lepe i funkcionišu dobro. Kako da ih obe pravilno negujete i čistite, objasnićemo Vam ovde.

Napomene

- Male razlike u boji na prednjem delu rerne su rezultat različitih materijala, kao što su staklo, plastika ili metal.
- Senke na staklu na vratima, koje deluju kao trake, su svetlosne refleksije od sijalice u rerni.
- Emajl se spaljuje na veoma visokim temperaturama. Na taj način mogu da nastanu male razlike u boji. To je normalno i nema uticaj na funkcionisanje. Ivice tanjih plehova se ne mogu potpuno emajlirati. Iz tog razloga one mogu biti grube. Zaštita od korizije se ne oštećuje na taj način.

Sredstva za čišćenje

Kako različite površine ne biste oštetili pogrešno odabranim sredstvom za čišćenje, obratite pažnju na sledeće podatke.

Prilikom čišćenja ringli nemojte koristiti

- nerazblaženo sredstvo za pranje sudova ili sredstvo za mašinsko pranje sudova,
- abrazivne sundere,
- agresivna sredstva za čišćenje kao što su sredstva za čišćenje rerni ili skidači fleka,
- kompresorske ili parne čistače.
- Pojedinačne delove nemojte prati u mašini za pranje posuđa.

Prilikom čišćenja rerne nemojte koristiti

- jaka i abrazivna sredstva za čišćenje,
- sredstva za čišćenje sa velikim udelom alkohola,
- abrazivne sundere,
- kompresorske ili parne čistače.
- Pojedinačne delove nemojte prati u mašini za pranje posuđa.

Pre prve upotrebe uredno operite nove sundere.

Zona	Sredstva za čišćenje
Površine od prohroma* (u zavisnosti od tipa uređaja)	Vrela sapunica: Očistite krpom za posuđe i osušite mekom krpom. Kod površina od prohroma uvek brišite u pravcu prirodne teksture. U suprotnom mogu da nastanu ogrebotine. Odmah uklonite fleke od kamenca, masti, skroba i belanceta. Ispod takvih fleka može da se formira korozija. Specijalna sredstva za negu za vrele površine od prohroma možete da dobijete kod servisne službe ili u specijalizovanoj trgovini. Molimo da malo sredstva za negu tanko nanese pomoću meke krpe.
Emajlirane, lakirane, površine od plastike i sito štampe* (u zavisnosti od tipa uređaja)	Vrela sapunica: Očistite krpom za posuđe i osušite mekom krpom. Nemojte da koristite sredstvo za čišćenje stakla ili strugač za staklo.
Polje sa komandama	Vrela sapunica: Očistite krpom za posuđe i osušite mekom krpom. Nemojte da koristite sredstvo za čišćenje stakla ili strugač za staklo.
Gornji poklopac od stakla* (u zavisnosti od tipa uređaja)	Sredstva za čišćenje stakla: Očistite mekom krpom. Radi čišćenja možete da skinete gornji poklopac od stakla. Molimo da za to obratite pažnju na poglavlje <i>Gornji poklopac od stakla!</i>
Obrtna dugmad Nemojte da skidate!	Vrela sapunica: Očistite krpom za posuđe i osušite mekom krpom.

*Opciono (raspoloživo samo za neke uređaje, u zavisnosti od tipa uređaja.)

Zona	Sredstva za čišćenje
Okvir ravne ploče za kuvanje	Vrela sapunica: Nemojte da čistite strugaljkom za staklo, limunom ili sirćetom.
Ravna ploča za kuvanje na gas i nosači za lonce* (u zavisnosti od tipa uređaja)	Vrela sapunica. Upotrebite malo vode, ne sme da dospe u unutrašnjost uređaja kroz donje delove gorionika. Odmah uklonite ono što je pokipelo i ostatke jela. Možete da skinete nosač za lonac. Nosači za lonce od livenog gvožđa*: Nemojte da perete u mašini za pranje posuđa.
Gorionik na gas* (u zavisnosti od tipa uređaja)	Uklonite glavu gorionika i poklopac, očistite vrelom sapunicom. Nemojte da perete u mašini za pranje posuđa. Otvori za ispuštanje gasa moraju uvek da budu slobodni. Svećice za paljenje: mala meka četka. Gorionici na gas funkcionišu samo ako su svećice za paljenje suve. Sve delove dobro osušite. Prilikom ponovnog umetanja pazite na to da ih vratite tačno u ležište. Poklopci gorionika su u crnom emajlu. Tokom vremena boja se menja. To nema nikakvog uticaja na funkciju.
Električna ringla* (u zavisnosti od tipa uređaja)	Abrazivna sredstva ili sunđer i za ribanje: Posle toga ringlu kratko zagrejte, kako bi se osušila. Vlažne ringle vremenom rđaju. Na kraju nanosite sredstvo za negu. Odmah uklonite ono što je pokipelo i ostatke jela.
Prsten za ringlu* (u zavisnosti od tipa uređaja)	Promene boje koje imaju žuti ili plavi odsjaj na prstenu ringle uklonite pomoću sredstva za negu čelika. Nemojte da upotrebljavate abrazivna i sredstva koja ostavljaju ogrebotine.
Staklena-Keramička-Ravna ploča za kuvanje* (u zavisnosti od tipa uređaja)	Nega: sredstva za zaštitu i negu staklene keramike Čišćenje: sredstva za čišćenje, koja su namenjena za staklenu keramiku. Obratite pažnju na napomene za čišćenje na ambalaži. ⚠Strugaljka za staklo za jaku nečistoću: Otvorite je i čistite samo pomoću oštrice. Pažnja, oštrica je veoma oštra. Opasnost od povrede. Posle čišćenja je ponovo sklopite. Oštećene oštrice odmah zamenite.
Staklena-Ravna ploča za kuvanje* (u zavisnosti od tipa uređaja)	Nega: sredstva za zaštitu i negu stakla Čišćenje: sredstva za čišćenje stakla. Obratite pažnju na napomene za čišćenje na ambalaži. ⚠Strugaljka za staklo za jaku nečistoću: Otvorite je i čistite samo pomoću oštrice. Pažnja, oštrica je veoma oštra. Opasnost od povrede. Posle čišćenja je ponovo sklopite. Oštećene oštrice odmah zamenite.

*Opciono (raspoloživo samo za neke uređaje, u zavisnosti od tipa uređaja.)

Zona	Sredstva za čišćenje
Staklo	Sredstva za čišćenje stakla: Očistite mekom krpom. Nemojte da koristite strugaljku za staklo. Radi ugodnijeg čišćenja možete da skinete vrata. Molimo da za to obratite pažnju na poglavlje <i>Otkaćivanje i zakaćivanje vrata rerne!</i>
Osigurač za decu* (u zavisnosti od tipa uređaja)	Vrela sapunica: Očistite mekom krpom za posuđe. Ukoliko je na vrata rerne postavljen osigurač za decu, pre čišćenja morate da ga uklonite. U slučaju jake nečistoće osigurač za decu ne funkcioniše više pravilno.
Zaptivač Nemojte da skidate!	Vrela sapunica: Očistite mekom krpom za posuđe. Nemojte da ribate.
Zona za kuvanje	Topla sapunica ili vodeni rastvor sirćeta: Očistite mekom krpom za posuđe. U slučaju jake nečistoće upotrebljavajte abrazivnu spiralu od prohroma ili sredstva za čišćenje rerne. Upotrebljavajte samo u hladnoj pećnici. ⚠Molimo da kod samočišćenja površina upotrebljavate funkciju samočišćenja. Molimo da za to obratite pažnju na poglavlje <i>Samočišćenje!</i> Pažnja! Nemojte nikada da upotrebljavate sredstvo za čišćenje šporeta za samočišćeće površine.
Stakleni poklopac lampice za rernu	Vrela sapunica: Očistite mekom krpom za posuđe.
Stalak	Vrela sapunica: Očistite krpom za posuđe ili četkom. Radi čišćenja stalke možete da skinete. Molimo da za to obratite pažnju na poglavlje <i>Otkaćivanje i zakaćivanje stalaka</i> beachten! Teleskopski deo za izvlačenje* (u zavisnosti od tipa uređaja) Vrela sapunica: Očistite krpom za posuđe ili četkom. Ne uklanjajte mast za podmazivanje na šinama za izvlačenje, najbolje je da ih očistite dok su ugrane. Nemojte da ih potapate, perete u mašini za pranje posuđa ili čistite pomoću funkcije samočišćenja. Stalci mogu da se oštete i da im se na taj način ograniči funkcija.

*Opciono (raspoloživo samo za neke uređaje, u zavisnosti od tipa uređaja.)

Zona	Sredstva za čišćenje
Pribor	<p>Vrela sapunica: Potopite i očistite krpom za pranje posuđa ili četkom.</p> <p>Aluminijumski pleh*: (u zavisnosti od tipa uređaja)</p> <p>Obrišite mekom krpom. Nemojte da perete u mašini za pranje posuđa. Nemojte nikada da upotrebljavate sredstva za čišćenje rerne. Kako biste izbegli ogrebotine, metalne površine nemojte nikada da dodirujete nožem ili nekim sličnim oštrim predmetom. Nisu adekvatna agresivna sredstva za čišćenje, sušeri koji grebu i grube krpe za čišćenje. U suprotnom mogu da nastanu ogrebotine.</p> <p>Obrtni ražanj* (u zavisnosti od tipa uređaja)</p> <p>Vrela sapunica: Očistite krpom za posuđe ili četkom. Nemojte da perete u mašini za pranje posuđa.</p> <p>Termometar za prženje* (u zavisnosti od tipa uređaja)</p> <p>Vrela sapunica: Očistite krpom za posuđe ili četkom. Nemojte da perete u mašini za pranje posuđa.</p>
Fioka u postolju* (u zavisnosti od tipa uređaja)	<p>Vrela sapunica: Očistite mekom krpom za posuđe.</p>

*Opciono (raspoloživo samo za neke uređaje, u zavisnosti od tipa uređaja.)

Otkračivanje i zakačivanje okvira

Ako čistite možete da skinete okvire. Rerna mora da bude hladna.

Otkračivanje i zakačivanje okvira

Ako čistite možete da skinete okvire. Rerna mora da bude hladna.

Zakačivanje okvira

1. Okvir najpre postavite u zadnju buksnu, malo pritisnite pozadi (slika A)
2. i onda zakačite u prednju buksnu (slika B).

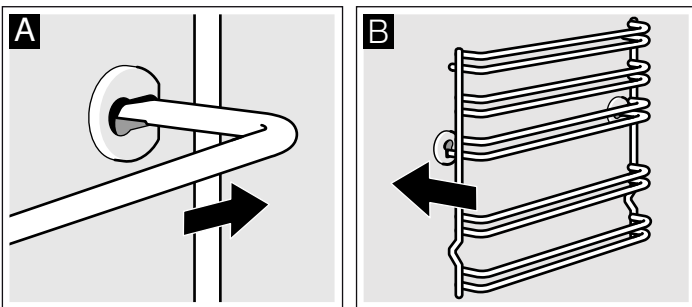

Okviri naležu desno i levo. Pazite na to, da kao na slici B visina 1 i 2 dole, a visina 3, 4 i 5 gore.

Otkračivanje i zakačivanje vrata na rerni

Za čišćenje i demontažu stakla na vratima možete da otkračite vrata na rerni.

Šarniri vrata na rerni imaju po jednu polugu za blokadu. Ako su poluge za blokadu zaklopljene (slika A), vrata na rerni su osigurana. Na mogu da se otkrače. Ako su poluge za blokadu za otkračivanje vrata na rerni otklopljene (slika B), onda su šarniri osigurani. Ne mogu iznenada da se zatvore.

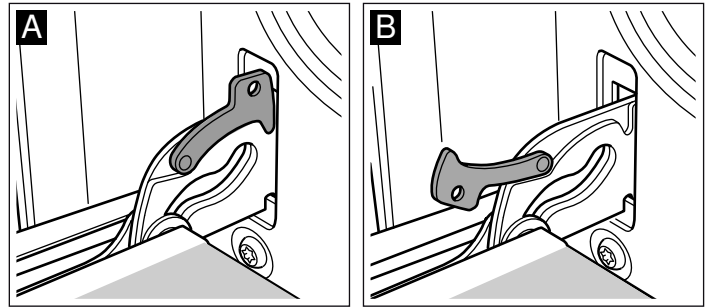

⚠ Opasnost od povrede!

Ako su šarniri neosigurani, zatvaraju se iznenada sa velikom snagom. Pazite na to, da poluge za blokadu uvek budu sasvim zaklopljene, odnosno sasvim otklopljeneprilikom otkračivanja vrata na rerni.

Otkračivanje vrata

1. Vrata rerne sasvim otvoriti.
2. Obe poluge za blokadu otklopite levo i desno (slika A).
3. Zatvorite vrata na rerni do kraja. Uхватite sa obe ruke levo i desno. Još malo dalje zatvorite i izvucite (slika B).

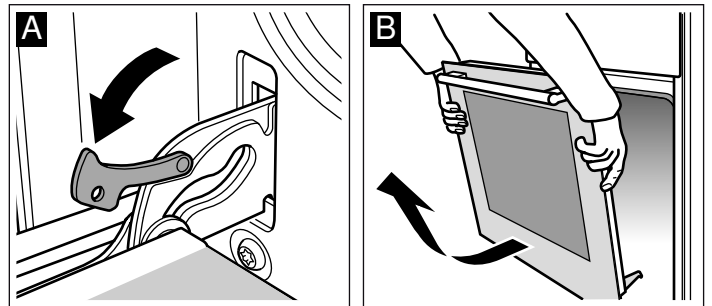

Zakačivanje vrata

Vrata na rerni ponovo zakačite obrnutim redosledom.

1. Prilikom zakačivanja vrata na rerni pazite na to, da oba šarnira uđu pravo u otvor (slika A).
2. Zarez na šarniru mora da ulegne na obe strane (slika B).

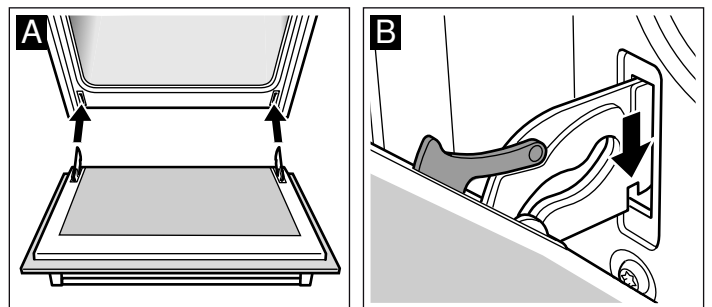

3. Ponovo zaklopite obe poluge za blokadu (slika C). Zatvorite vrata na rerni.

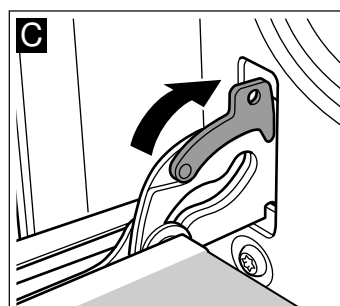

⚠ Opasnost od povrede!

Ako vrata na reneri iznenada ispadnu ili se neki šarnir zaklopi, nemojte dodirivati šarnir. Pozovite servisnu službu.

Demontaža i ugradnja stakla na vrata

Kako biste ih bolje očistili, možete da demontirate stakla na vratima rerne.

Demontaža

1. Otključajte vrata na reneri i sa ručkom okrenutom na dole, položite na krpu.
2. Skinite poklopac gore na vratima rerne. Uz to levo i desno prstima pritisnite spojnicu (slika A).
3. Podignite gornje staklo i izvucite (slika B).

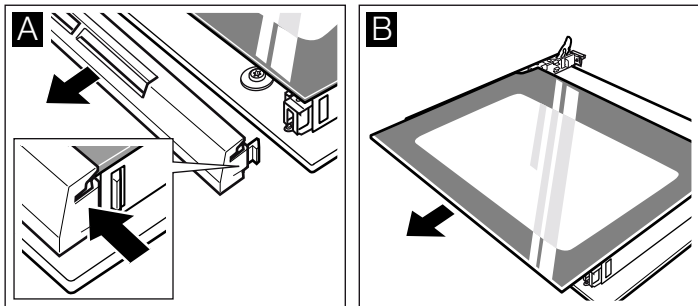

4. Podignite staklo i izvucite (slika C).

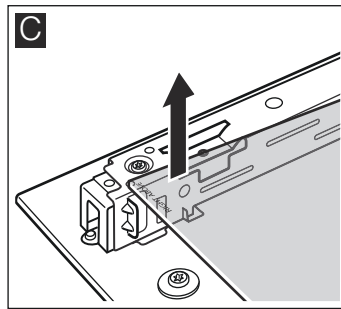

Očistite staklo sredstvom za čišćenje stakla i mekom krpom.

⚠ Opasnost od povrede!

Izgrebano staklo na vratima uređaja može da iskoči. Nemojte koristiti strugaljku za staklo, oštra i abrazivna sredstva za čišćenje.

Ugradnja

Prilikom ugradnje pazite na to, da dole levo ispravno stoji logo "right above" .

1. Staklo ugurajte ukoso pozadi (slika A).
2. Gornje staklo ugurajte ukoso u nazad u oba držača. Glatka površina mora da bude spolja. (slika B).

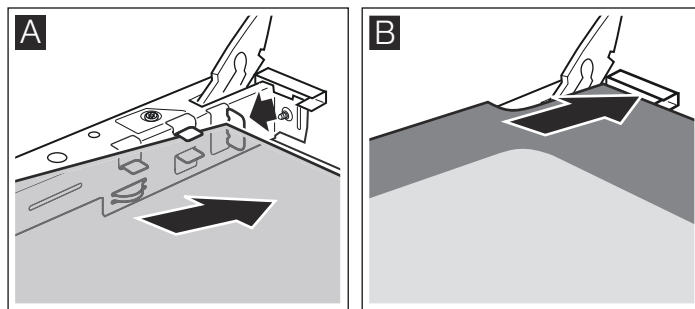

3. Postavite poklopac i pritisnite.
4. Zakačite vrata rerne.

Rernu koristite tek onda kada su stakla pravilno ugrađena.

Smetnja, šta činiti?

Ako dođe do smetnje, često se radi samo o nekoj sitnici. Pre nego što pozovete servisnu službu, pogledajte tabelu. Možda sami možete da otklonite smetnju.

Tabela sa smetnjama

Ako jelo nije optimalno uspelo, pogledajte poglavlje *Za Vas testirano u našoj kuhinji*. Tamo ćete pronaći mnoge savete i napomene za kuvanje.

Smetnja	Mogući uzrok	Pomoć/Napomene
Rerna ne funkcioniše.	Osigurač je u kvaru.	Proverite, da li su osigurači u komandnom ormanu u redu.
	Nestalo je električne struje.	Proverite, da li radi svetlo u kuhinji ili da li funkcionišu drugi uređaji u kuhinji.
Rerna ne greje.	Prašina na kontaktima.	Obrnite drške prekidača više puta tamo-ovamo.

⚠ Opasnost od strujnog udara!

Neovlašćene popravke su opasne. Popravke sme da vrši samo obučeni servis tehničar.

Zamena sijalice na svodu u rerni

Ako je sijalica u rerni prestala da radi, mora da se zameni. Zamenske sijalice, koje su otporne na temperaturu, 40 W, dobićete kod servisne službe ili u specijalizovanoj prodavnici. Koristite samo te sijalice.

⚠ Opasnost od strujnog udara!

Isključite osigurač u električnom ormanu.

1. U hladnu rernu položite krpu za posuđe, kako biste izbegli oštećenja.
2. Stakleni poklopac odvrnite obrtanjem u levo.

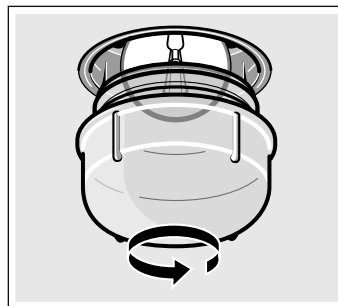

3. Sijalicu zamenite istim tipom sijalice.
4. Ponovo zavrните stakleni poklopac.
5. Izvadite krpu za posuđe i uključite osigurač.

Stakleni poklopac

Oštećeni stakleni poklopac mora da se zameni. Odgovarajući stakleni poklopac ćete dobiti kod servisne službe. Navedite E-broj i FD-broj Vašeg uređaja.

Tablica smetnji

Često se radi samo o nekoj sitnici, kada nastane smetnja. Pre nego što pozovete servisnu službu, molimo Vas da pokušate sami ukloniti smetnju uz pomoć tablice.

Ako jednom jelo ne uspije na optimalni način, pogledajte u poglavlju *Za Vas provereno u našoj studio-kuhinji*. Tu ćete da nađete puno saveta i napomena za kuvanje.

E-broj i FD-broj

Prilikom poziva molimo navedite broj proizvoda (E-br.) i fabrički broj (FD-br.), kako bi Vam kvalifikovano osoblje moglo pomoći. Pločicu sa tipom i brojevima ćete pronaći bočno na vratima rerne. Kako po potrebi ne biste morali dugo da tražite, ovde možete da unesete podatke Vašeg uređaja i broj telefona servisne službe.

E-br.

FD-br.

Servisna služba ☎

Obratite pažnju na to, da poseta servisnog tehničara u slučaju pogrešnog rukovanja, čak i tokom garantnog roka, nije besplatna.

Kontaktne podatke za sve države naći ćete u priloženom spisku servisnih službi.

Imajte poverenja u kompetenciju proizvođača. Tako ćete biti sigurni da će popravku izvršiti obučeni servisni tehničari koji su opremljeni originalnim rezervnim delovima za Vaš uređaj.

Saveti vezani za energiju i životnu sredinu

Ovde ćete dobiti savete, koji prilikom pečenja prženja u rerni i prilikom kuvanja na ringli mogu da uštede energiju i kako da uređaj pravilno uklonite.

Štednja energije u rerni

- Rernu unapred zagrejte, samo ako je to navedeno u receptu ili u tabelama u uputstvu za upotrebu.
- Koristite tamne, u crno lakirane ili emajlirane kalupe za pečenje. Oni jako dobro primaju toplotu.
- Vrata rerne tokom kuvanja, pečenja ili prženja otvarajte što je moguće ređe.
- Najbolje je da više kolača pečete jedan za drugim. Rerna je još vrela. Na taj način se skraćuje vreme pečenja za drugi kolač. Takođe 2 pravougaona kalupa možete da ugurate jedan pored drugog.
- Kod dužih vremena pečenja rernu možete da isključite 10 minuta pre isteka vremena pečenja i da za pečenje do kraja iskoristite ostatak toplote.

Štednja energije na ringli

- Koristite lonce i šerpe sa debelim, ravnim dnom. Neravna dna povećavaju potrošnju energije.
- Prečnik dna lonca ili šerpe treba da odgovara veličini ringle. Specijalno mali lonci na ringli povećavaju gubitak energije. Pazite: Proizvođači posuđa često navode gornji prečnik lonca. On je najčešće veći od prečnika dna.
- Za male količine koristite mali lonac. Veliki, malo napunjeni lonac troši više energije.
- Lonce uvek zatvorite odgovarajućim poklopcima. Pri kuvanju bez poklopca potrebno Vam je četiri puta više energije.
- Kuvajte sa malo vode. To štedi energiju. Kod povrća se tako čuvaju vitamini i mineralne materije.
- Blagovremeno prebacite na niži stepen.
- Iskoristite ostatak toplote. Kod dugog vremena kuvanja već 5-10 minuta pre kraja kuvanja isključite ringlu.

Rešavanje otpada u skladu sa zaštitom okoline

Ambalažu ukloniti na otpad ekološki ispravno.



Ovaj je aparat označen u skladu sa evropskom smernicom 2012/19/EU o otpadnim električnim i elektronskim aparatima (waste electrical and electronic equipment - WEEE).

Smernica određuje okvir za povratak i reciklažu otpadnih aparata koji važi u celoj Evropskoj Uniji.

Za Vas testirano u našoj kuhinji

Ovde ćete pronaći izbor jela i optimalna podešavanja za njih. Pokazaćemo Vam, koja vrsta zagrevanja i temperature je najbolje namenjena za Vaše jelo. Dobićete podatke za odgovarajući pribor i na koju visinu treba da ga ugurate. Dobićete savete za posuđe i za pripremu.

Napomene

- Vrednosti u tabeli važe uvek za ubacivanje u hladnu i praznu rernu.
Unapred zagrejte rernu, ako je to navedeno u tabeli. Pribor tek posle podgrevanja obložite papirom za pečenje.
- Podaci o vremenu u tabelama su orijentacione vrednosti. One zavise od kvaliteta i prirode namirnica.
- Koristite pribor koji ste dobili prilikom isporuke uređaja. Dodatni pribor možete dobiti kao specijalan pribor u specijalizovanoj radnji ili kod servisne službe.
Pre korišćenja rerne izvadite pribor i posuđe koje Vam nije potrebno.
- Uvek koristite rukavice, kada iz rerne uzimate vrelo pribor ili posuđe.

Kolači i peciva

Kalupi za pečenje

Najbolji su tamni kalupi za pečenje od metala.

Kod svetlih kalupa za kolače od tankog metala ili kod staklenih kalupa produžuje se vreme pečenja i kolači ne rumene ravnomerno.

Ako želite da koristite silikonske kalupe, orijentišite se prema podacima i receptima proizvođača. Silikonski kalupi su često manji od normalnih kalupa. Količine testa i podaci u receptima mogu da odstupaju.

Tabele

U tabelama ćete za različite kolače i peciva pronaći optimalnu vrstu zagrevanja. Temperatura i trajanje pečenja zavise od količine i vrste testa. Zato su u tabelama navedeni opsezi. Najpre pokušajte sa nižim vrednostima. Niža temperatura za rezultat ima ravnomernije rumenilo. Ako je neophodno, sledeći put podesite višu temperaturu.

Vreme pečenja se skraćuje za 5 do 10 minuta, ako predhodno zagrejete rernu.

Dodatne informacije ćete pronaći pod *Saveti za pečenje* u nastavku posle tabela.

Kolači u kalupima	Kalup	Visina	Vrsta zagrevanja	Podatak o temperaturi u °C	Trajanje, minuti
Jednostavni, suvi kolač	Kalup sa skočnim mehanizmom sa cevastim dnom/kalup za kraljevske kolače	2		170-190	50-60
Jednostavni, suvi kolač, fini	Kalup sa skočnim mehanizmom sa cevastim dnom/kalup za kraljevske kolače	2		150-170	60-70
Kore za torte od mučenog testa	Kalup za kore za voćne torte	2		150-170	20-30
Voćna torta, jednostavno testo	Visoki kalup sa skočnim mehanizmom sa cevastim dnom	2		160-180	50-60
Torta od biskvita	Kalup sa skočnim mehanizmom	2		160-180	30-40
Kore za torte od mučenog testa	Kalup sa skočnim mehanizmom	1		170-190	25-35
Voćna torta ili torta sa sirom, mrvljivo testo*	Kalup sa skočnim mehanizmom	1		170-190	70-90
Začinjeni kolač*	Kalup sa skočnim mehanizmom	1		180-200	50-60

* Kolač ostavite u uređaju oko 20 minuta da se ohladi.

Kolači na plehu	Pribor	Visina	Vrsta zagrevanja	Temperatura u °C	Trajanje u minutima
Mučeno i kiselo testo sa suvim nadevom	Pleh za pečenje	2	☐	170-190	20-30
Mučeno i kiselo testo sa sočnim nadevom, voće	Pleh za pečenje	3	☐	170-190	40-50
Biskvitni rolat (predhodno zagrejati)	Pleh za pečenje	2	☐	190-210	15-20
Pletenica sa 500 g brašna	Pleh za pečenje	2	☐	160-180	30-40
Štolen (tvrda štrudla) sa 500 g brašna	Pleh za pečenje	3	☐	160-180	60-70
Štolen (tvrda štrudla) sa 1 kg brašna	Pleh za pečenje	3	☐	150-170	90-100
Štrudla, slatka	Pleh za pečenje	2	☐	180-200	55-65
Burek	Pleh za pečenje	2	☐	180-200	40-50
Pica	Pleh za pečenje	2	☐	220-240	25-35

Mala peciva	Pribor	Visina	Vrsta zagrevanja	Podatak o temperaturi u °C	Trajanje, minuti
Keks	Pleh za pečenje	3	☐	150-170	10-20
Pecivo koje se pravi pomoću šprica (predhodno zagrejati)	Pleh za pečenje	2	☐	150-170	20-30
Keks sa bademima	Pleh za pečenje	3	☐	110-120	30-40
Pislice	Pleh za pečenje	3	☐	80-100	90-180
Pecivo od kivanog testa	Pleh za pečenje	2	☐	200-220	30-40
Lisnato testo	Pleh za pečenje	3	☐	200-220	20-30

Hleb i zemičke

Prilikom pečenja hleba rernu uvek predhodno zagrejte, ako nije drugačije navedeno.

Nikada ne sipajte vodu u vrelu rernu.

Hleb i zemičke	Pribor	Visina	Vrsta zagrevanja	Temperatura u °C	Trajanje u minutima
Hleb sa kvascem sa 1,2 kg brašna	Pleh za pečenje	2	☐	270 200	8 35-45
Hleb od kiselog testa sa 1,2 kg brašna	Pleh za pečenje	2	☐	270 200	8 40-50
Zemičke, npr. ražane zemičke (prethodno ne zagrevati)	Pleh za pečenje	4	☐	200-220	20-30

Saveti za pečenje

Hoćete da pečete po svom sopstvenom receptu.	Orijentišite se prema sličnom pecivu u tabeli za pečenje.
Tako ćete utvrditi, da li je mučeni kolač pečen.	Otpriblike 10 minuta pre kraja vremena za pečenje, koje je navedeno u receptu, drvenim štapićem probodite kolač na mestu, koje je najviše naraslo. Ako se testo ne lepi za drvo, kolač je gotov.
Kolač se slepio.	Sledeći put koristite manje tečnosti ili u rerni podesite za 10 stepeni manju temperaturu. Obratite pažnju na navedeno vreme mućenja u receptu.
Kolač je na sredini narastao, a na ivicama nije.	Nemojte podmazivati ivice kalupa sa skočnim mehanizmom. Kad je pečen, kolač pažljivo odvojte nožem.
Kolač je odozgo previše taman.	Ugurajte ga na niži nivo, izaberite nižu temperaturu i kolač pecite nešto duže.
Kolač je previše suv.	Gotov kolač čačalicom izbušite na nekoliko mesta. Onda ga pospite voćnim sokom ili alkoholnim pićem. Sledeći put izaberite za 10 stepeni višu temperaturu i skratite vreme pečenja.
Hleb ili kolač izgledaju dobro (np r. kolač od sira), ali su unutra gnjecavi (dekavi, izbrazdani vodenim targovima).	Sledeći put koristite manje tečnosti i pecite na nižoj temperaturi nešto duže. Kod kolača sa sočnim nadevom, najpre pecite koru. Po njoj pospite badem ili prezle i tek onda preko toga sipajte nadev. Obratite pažnju na recepte i vreme pečenja.
Pecivo je neravnomerno porumenelo.	Izaberite nešto nižu temperaturu, onda će pecivo ravnomernije da porumeni. Osetljivo pecivo pecite pomoću zagrevanja sa gornje/donje strane ☐ na jednom nivou. Papir za pečenje koji viri iz pleha može da utiče na cirkulaciju vazduha. Papir za pečenje isecite uvek u skladu sa plehom.

Voćni kolač je odozdo previše svetao.	Sledeći put kolač gurnite na niži nivo u rerni.
Voćni sok se preliva sa kolača.	Sledeći put koristite, ako postoji, dublji univerzalni tiganj.
Malo pecivo od testa sa kvascem se prilikom pečenja lepi jedno za drugo.	Oko svakog komada peciva razmak bi trebalo da bude oko 2 cm. Tako ima dovoljno mesta, da komadi peciva mogu lepo narastu i svuda okolo porumene.
Prilikom pečenja sočnih kolača isparava kondenzovana voda.	Prilikom pečenja može da nastane vodena para. Ona izlazi na vrata. Vodena para može da pada na polje za parametrisanje ili na prednje delove susednog nameštaja i da kaplje kao kondenzovana voda. To je uslovljeno zakonom fizike.

Meso, živina, riba

Posuđe

Možete da koristite svo posuđe, koje je otporno na toplotu. Za velika pečenja namenjen je takođe i pleh za pečenje.

Najbolju namenu ima posuđe od stakla. Poklopac treba da odgovara tiganju i da dobro zatvara.

Ako koristite emajlirane tiganje, dodajte malo više tečnosti.

Kod tiganja od prohroma meso slabije rumeni i može da bude slabije kuvano. Produžite vreme kuvanja.

Podaci u tabeli:

Posuđe bez poklopca = otvoreno

Posuđe sa poklopcem = zatvoreno

Posuđe postavite uvek na sredinu rešetke.

Vrelo stakleno posuđe postavite na suv podmetač. Ako je podloga mokra ili hladna, staklo može da pukne.

Prženje

U posnije meso dodajte malo tečnosti. Dno posude bi trebalo da bude pokriveno oko 1/2 cm.

Za dinstanje dodajte dosta tečnosti. Dno posude bi trebalo da bude pokriveno oko 1 - 2 cm.

Količina tečnosti zavisi od vrste mesa i materijala posude. Ako meso pripremate u emajliranom tiganju, potrebno je nešto više tečnosti nego u staklenom posuđu.

Tiganji od prohroma su samo za uslovnu namenu. Meso se kuva sporije i slabije rumeni. Kuvajte na višim temperaturama i/ili kuvajte duže.

Napomene za pečenje roštilja

Prilikom pečenja roštilja oko 3 minuta zagrevajte rernu, pre nego što u nju stavite komade za roštilj.

Roštilj pecite uvek u zatvorenoj rerni.

Neka Vam komadi za roštilj budu otprilike iste debljine. Na taj način se jednako peku i ostaju lepo sočni.

Komade za roštilj okrenite posle 2/3 vremena za pečenje.

Stekove posolite tek posle pečenja na roštilju.

Komade za roštilj položite direktno na rešetku. Komad za roštilj je najbolji, ako ga položite na sredinu rešetke.

Dodatno ugurajte pleh za pečenje na visinu 1. Sokovi iz mesa će iscureti u posudu, a rerna ostaje čista.

Pleh za pečenje ili univerzalni tiganj prilikom pečenja roštilja nemojte gurati na visine 4 ili 5. Zbog visoke temperature se iskrivi i prilikom izvlačenja iz rerne može da se ošteti.

Grejna tela roštilja se uvek iznova uključuju i isključuju. To je normalno. Koliko često se to dešava, zavisi od podešenog stepena za pečenje roštilja.















Riba

Po isteku polovine vremena okrenite komade ribe.

Ako je pečenje gotovo, trebalo bi još 10 minuta da odstoji u isključenoj, zatvorenoj rerni. Na taj način se sokovi mesa bolje raspodeljuju.

Posle kuvanja goveđe meso uvite u aluminijumsku foliju i ostavite da odstoji u rerni 10 minuta.

Kod svinjskog pečenja sa kožicom, kožicu isecite na krstiče i pečenje najpre položite u sud sa kožicom na dole.

Meso	Težina	Pribor za posuđe	Visina	Vrsta zagrevanja	Podatak o temperaturi u °C, stepen na roštilju	Trajanje, minuti
Govedina						
Goveđe pečenje	1,0 kg	zatvoreno	2		200-220	120
	1,5 kg		2		190-210	140
	2,0 kg		2		180-200	160
Goveđi file	1,0 kg	otvoreno	2		210-230	70
	1,5 kg		2		200-220	80
	2,0 kg		2		190-210	90
Govedina, roza	1,0 kg	otvoreno	2		210-230	60
Stekovi, kroz		rešetku	5		3	20
Stekovi, roza 3 cm		Rešetka	5		3	15
Teletina						
Teleće pečenje	1,0 kg	otvoreno	2		190-210	110
	2,0 kg		2		170-190	120
Svinjsko meso						
bez kože (npr..vrat)	1,0 kg	otvoreno	2		210-230	110
	1,5 kg		2		200-220	130
	2,0 kg		2		190-210	150

Meso	Težina	Pribor za posude	Visina	Vrsta zagrevanja	Podatak o temperaturi u °C, stepen na roštilju	Trajanje, minuti
sa kožom (npr. plečke)	1,0 kg	otvoreno	2		210-230	130
	1,5 kg		2		200-220	160
	2,0 kg		2		190-210	180
Svinjsko dimljeno meso sa kostima	1,0 kg	zatvoreno	2		210-230	70

Jagnjetina

Jagnjeći butovi bez kostiju, srednji	1,5 kg	otvoreno	2		170-190	120
--------------------------------------	--------	----------	---	--	---------	-----

Mleveno meso

Veknice od mesa	oko 750 g	otvoreno	2		200-220	70
-----------------	-----------	----------	---	--	---------	----

Viršle

Viršle	oko 750 g	Rešetka	4		3	15
--------	-----------	---------	---	--	---	----

Živina

Podaci o težini u tabeli se odnose na nenapunjenu živinu, koja je spremna za prženje.

Celo živinče najpre grudima na dole položite na rešetku. Okrenite posle $\frac{2}{3}$ navedenog vremena.

Komade pečenja, kao što je rolavano ćureće pečenje ili ćureće grudi, okrenite kad istekne polovina navedenog vremena. Živinče okrenite posle $\frac{2}{3}$ datog vremena.

Kod patke ili guske probušite kožicu ispod krila. Na taj način može da iscuri mast.

Živinče će biti posebno hrskavo rumeno, ako ga pred kraj prženja premažete puterom, slanom vodom ili sokom od pomorandže.

Ako roštilj pečete direktno na rešetki, gurnite pleh za pečenje na visinu 1. Sokovi iz mesa će iscureti u posudu, a rerna ostaje čista.

Živina	Težina	Pribor za posude	Visina	Vrsta zagrevanja	Podatak o temperaturi u °C	Trajanje, minuti
Pile, polovina	po 400 g	Rešetka	2		210-230	50-60
Komadi piletine	po 250 g	Rešetka	2		210-230	30-40
Pile, celo	1,0 kg	Rešetka	2		210-230	60-80
Patka, cela	1,7 kg	Rešetka	2		200-220	90-100
Guska, cela	3,0 kg	Rešetka	2		190-210	100-120
Mala ćurka, cela	3,0 kg	Rešetka	2		200-220	80-100
2 ćureća batka	po 800 g	Rešetka	2		200-220	100-120

Riba

Komade ribe okrenite posle $\frac{2}{3}$ vremena za pečenje na roštilju.

Celu ribu ne morate da okrećete. Celu ribu u plivajućem položaju, leđnim perajem okrenutim na gore, stavite u rernu.

Nasečeni krompir ili malo bure otporno na visoku temperaturu u ribljem stomaku čine je stabilnijom.

Ako roštilj pečete direktno na rešetki, dodatno gurnite pleh za pečenje na visinu 1. Tečnost će iscureti u posudu, a rerna ostaje čista.

Riba	Težina	Pribor za posude	Visina	Vrsta zagrevanja	Temperatura °C, stepen na roštilju	Trajanje, minuti
Riba, cela	à 300 g	Rešetka	2		3	20-25
	1,0 kg	Rešetka	2		180-200	45-50
	1,5 kg	Rešetka	2		170-190	50-60
Ribljí fileti, 3 cm		Rešetka	3		2	20-25

Saveti za prženje i pečenje roštilja

Za težinu pečenja u tabeli nema podataka.	Izaberite podatke u skladu sa težinom, koja stoji u nastavku i produžite vreme.
Želeli biste da proverite, da li je pečenje gotovo.	Koristite termometar za meso (može se nabaviti u specijalizovanim prodavnicama) ili proverite "kašikom". Kašikom pritisnite pečenje. Ako je čvrsto, onda je gotovo. Ako utanja, potrebno je još malo vremena.
Pečenje je previše tamno i kožica je na mestima izgorela.	Печење је превише тамно и кожица је на местима изгорела.
Pečenje izgleda dobro, ali je sos izgoreo.	Sledeći put izaberite manji pleh ili dodajte više tečnosti.
Pečenje izgleda dobro, ali je sos previše svetao i voden.	Sledeći put izaberite veći pleh i sipajte manje tečnosti.
Prilikom prelivanja pečenja nastaje vodena para.	To je fizički uslovljeno i normalno. Veliki deo vodene pare izlazi kroz otvor za paru. Može da padne na prednji deo prekidača ili na prednje delove nameštaja, koji se nalaze u neposrednoj blizini ili da kaplje kao konzenzovana voda.

Pite savijače, gratinirana jela, tostevi

Ako roštilj pečete direktno na rešetki, dodatno gurnite pleh za pečenje na visinu 1. Rerna ostaje čistija.

Posuđe uvek stavljajte na rešetku.

Stanje pečenja pite savijače zavisi od veličine posuda i od visine pite savijače. Podaci iz tabele su samo orijentacione vrednosti.

Jelo	Pribor za posuđe	Visina	Vrsta zagrevanja	Temperatura °C, stepen na roštilju	Trajanje, minuti
Gužvare					
Gužvara, slatka	Đuvečara	2		180-200	40-50
Tepsija za rezance	Đuvečara	2		210-230	30-40
Garniranje					
Garnirani krompir sa sirovim dodacima, Visina maks. 4 cm	Đuvečara	2		160-180	50-60
Tost					
Tost odozgo rumen 12 komada	Rešetka	4		3	5-8

Gotovi proizvodi

Pazite na podatke, koje na pakovanju dao proizvođač.

Ako ste pribor obložili papirom za pečenje, pazite na to, da je papir namenjen za te temperature. Uskladite veličinu papira sa jelom.

Rezultat pečenja jako zavisi od namirnica. Prepečenost i neravnomernost mogu da postoje već kod sirove robe.

Jelo	Pribor	Visina	Vrsta zagrevanja	Podatak o temperaturi u °C	Trajanje, minuti
Štrudla, zaleđena	Pleh za pečenje	3		200-220	30-40
Pomfrit	Pleh za pečenje	3		190-210	25-30
Pica	Rešetka	2		200-220	15-20
Pica baget	Rešetka	3		200-220	20-25

Specijalna jela

Testo sa kvascem i domaći jogurt veoma dobro možete pripremiti na nižim temperaturama.

Uklonite pribor iz rerne.

Priprema jogurta

1. Uzvrite 1 litar mleka (3,5 % масти), ostavite da se ohladi na 40 °C.
2. Dodajte 150 g jogurta (iz frižidera) u mleko i dobro promešajte.
3. Sipajte u male čaše za jogurt sa zatvaračem i pokrijte folijom koja održava svežinu.

Jelo	Posuđe	Vrsta zagrevanja	Temperatura	Trajanje
Jogurt	Čaša za jogurt sa zatvaračem 1	<input type="checkbox"/>	50 °C	6-8 časova
Narastanje testa sa kvascem	Sud, koji je otporan na visoke temperature postavite na dno rerne	<input type="checkbox"/>	predhodno zagrejte na 50 °C Isključite uređaj i testo sa kvascem stavite u rernu	5-10 minuta 20-30 minuta

Ukuvavanje

Za ukuvavanje tegle i gumeni prstenovi moraju da budu čisti i ispravni. Ako je moguće odmah koristite velike tegle. Podaci u tabelama se odnose na okrugle tegle od jedan litar.

Opres!

Nemojte koristiti veće i više tegle. Poklopci bi mogli da puknu. Koristite samo odgovarajuće voće i povrće. Temeljno ga operite.

Navedena vremena u tabelama su orijentacione vrednosti. Uticaj mogu imati temperatura u prostoriji, broj tegli, količina i toplota sadržaja tegle. Pre nego što promenite podešavanje odnosno isključite, proverite, da li sadržaj u teglama pravilno vri.

Priprema

1. Napunite tegle, nemojte ih prepuniti.
2. Obrišite ivice tegli, moraju da budu čiste.
3. Na svaku teglu stavite moker gumeni prsten i poklopac.

Voće u teglama od jedan litar	od vrenja	Preostala toplota
Jabuke, ribizle, jagode	Isključivanje	oko 25 minuta
Višnje, kajsije, breskve, ogrozdi	Isključivanje	oko 30 minuta
Mus od jabuka, kruške, šljive	Isključivanje	oko 35 minuta

Povrće

Ukoliko se u teglama podižu mehurići, temperaturu vratite na 120 do 140 °C. U zavisnosti od vrste povrća oko 35 do

Povrće sa hladnim prelivom u teglama od jedan litar	od vrenja	Preostala toplota
Krastavci	-	oko 35 minuta
Cvekla	oko 35 minuta	oko 30 minuta
Prokelj	oko 45 minuta	oko 30 minuta
Pasulj, keleraba, radič	oko 60 minuta	oko 30 minuta
Grašak	oko 70 minuta	oko 30 minuta

Vađenje tegli

Pošto je završeno ukuvavanje izvadite tegle iz rerne.

Opres!

Vrele tegle ne stavljajte na hladnu ili mokru podlogu. Mogle bi da prsnu.

4. Stavite čaše na rešetku i ugurajte na visinu 1.

5. Temperaturu u rerni podesite na 50 °C i nastavite kako je navedeno.

Narastanje testa sa kvascem

1. Testo sa kvascem pripremite na uobičajeni način, stavite ga u keramički sud, koji je otporan na visoke temperature i prekrijte ga.
2. Rernu predhodno zagrejte, kako je navedeno.
3. Zatvorite vrata na rerni i testo sa kvascem ostavite u rerni da naraste.

4. Tegle zatvorite stezaljkama.

U rernu nemojte stavljati više od šest tegli.

Podešavanje

1. Na visinu 2 ugurajte univerzalni tiganj. Tegle postavite tako, da ne dodiruju jedna drugu.
2. ½ litra vrele vode (oko 80 °C) sipajte u univerzalni tiganj.
3. Zatvorite vrata na rerni.
4. Podesite zagrevanje sa donje strane .
5. Temperaturu podesite na 170 do 180 °C.

Ukuvavanje

Voće

Posle otprilike 40 do 50 minuta u kratkim razmacima podižu se mehurići. Isključite rernu.

Posle 25 do 35 minuta na preostaloj toploti uzmite tegle iz rerne. Ako se u rerni tegle duže hlade, mogle bi se stvoriti bakterije i pospešiti, da se ukuvano voće ukiseli.

70 minuta. Posle tog vremena isključite rernu i koristite preostalu toplotu.

Akrimalid u namirnicama

Akrilamid nastaje, pre svega, kod pripreme proizvoda od žitarica i krompira na visokoj temperaturi kao n pr. čipsa,

pomfrita, tosta, zemički, hleba ili finih peciva (keksevi, medenjaci, špekule).

Saveti za pripremu jela bez akrilamida

Opšte	<ul style="list-style-type: none">■ Što je moguće više skratite vreme pečenja.■ Neka jela budu zlatno žuta, ne tamna.■ Veliki, debeli komadi za pečenje sadrže manje akrilamida.
Pečenje	Zagrevanjem sa gornje/donje strane maks. 200 °C. Pomoću 3D-vrelog vazduha ili vrelog vazduha maks. 180 °C.
Keks	Zagrevanjem sa gornje/donje strane maks. 190 °C. Pomoću 3D-vrelog vazduha ili vrelog vazduha maks. 170 °C. Jaje ili žumance smanjuju formiranje akrilamida.
Pomfrit iz rerne	Raspodelite ga po plehu ravnomerno i u jednom sloju. Pecite najmanje 400 g po plehu, kako se pomfrit ne bi isušio

Probna jela





Ove tabele su napravljene za ispitne institute, kako bi se olakšalo ispitivanje i testiranje različitih uređaja.

Po EN 50304/EN 60350 (2009) odnosno IEC 60350.

Kolači u kalupima sa skočnim mehanizmom od belog lima: Pecite uz zagrevanje sa gornje/donje strane  na nivou 1. Umesto rešetke koristite pleh za pečenje i na njega stavite kalup sa skočnim mehanizmom.



Pečenje

Kod lenje pite tamne kalupe sa skočnim mehanizmom stavite razmaknute jedan pored drugog.

Jelo	Pribor za posude	Visina	Vrsta zagrevanja	Temperatura u °C	Trajanje u minutima
Pecivo koje se pravi pomoću šprica	Pleh za pečenje	2		150-170	20-30
Kolačići, 20 komada	Pleh za pečenje	3		160-180	20-30
Vodeni biskvit	Kalup sa skočnim mehanizmom na rešetki	2		160-180	30-40
Lenja pita	Rešetka + 2 kalupa sa skočnim mehanizmom Ø 20 cm	1		190-210	70-80

Roštilj

Ako namirnice polažete direktno na rešetku, dodatno gurnite pleh za pečenje na visinu 1. Tečnost će iscureti u posudu, a rerna ostaje čista.

Jelo	Pribor za posude	Visina	Vrsta zagrevanja	Stepen roštiljanja	Trajanje u minutima
Pečenje tosta Prethodno zagrevajte 10 minuta	Rešetka	5		3	1-2
Bifburger, 12 komada* nemojte prethodno zagrevati	Rešetka + pleh za pečenje	4		3	25-30

* Posle 2/3 vremena okrenite



Robert Bosch Hausgeräte GmbH

Carl-Wery-Straße 34

81739 München

Germany

www.bosch-home.com



9001154701

01
021095