

**SIEMENS**

Emhætte

Liesituuletin

Avtrekkshette

Fläkt

LF16RH560, LF26RH560

[da]Brugsanvisning .....	3	[no]Bruksveiledning .....	17
[fi] Käyttöohje .....	10	[sv]Bruksanvisning .....	24



Register your product on My Siemens and discover exclusive services and offers.  
[siemens-home.bsh-group.com/welcome](https://siemens-home.bsh-group.com/welcome)

The future moving in.





<b>Vigtige sikkerhedsanvisninger</b> .....	<b>3</b>
<b>Miljøbeskyttelse</b> .....	<b>4</b>
Energibesparelse .....	4
Miljøvenlig bortskaffelse .....	4
<b>Driftstype</b> .....	<b>4</b>
Cirkulationdrift.....	4
<b>Betjene apparatet</b> .....	<b>5</b>
Betjeningslementer.....	5
Tænde og slukke for apparatet.....	5
Intensivt trin .....	5
Intervaldrift.....	5
Efterløbsfunktion .....	6
Belysning.....	6

<b>Rengøring og vedligeholdelse</b> .....	<b>6</b>
Filterindikator .....	6
Afmontere og montere filter.....	7
<b>En fejl, hvad gør man?</b> .....	<b>8</b>
LED-belysning.....	8
Fejltabel .....	8
Udskifte batterierne i fjernbetjeningen .....	8
<b>Kundeservice</b> .....	<b>9</b>
<b>Ekstra tilbehør</b> .....	<b>9</b>

Der findes yderligere oplysninger om produkter, tilbehør, reservedele og services på internettet:

**www.siemens-home.bsh-group.com** og Online-Shop:  
**www.siemens-home.bsh-group.com/eshops**

## Vigtige sikkerhedsanvisninger

Læs denne vejledning omhyggeligt igennem. Det er en forudsætning for, at apparatet kan betjenes sikkert og korrekt. Opbevar brugs- og montagevejledningen til senere brug eller til kommende ejere af apparatet.

Sikkerheden under brug er kun sikret, hvis emhætten er blevet monteret korrekt iht. monteringsvejledningen. Installatøren har ansvaret for, at apparatet fungerer fejlfrit på opstillingsstedet.

Dette apparat er udelukkende beregnet til anvendelse i private husholdninger. Apparatet er ikke beregnet til brug udendørs. Apparatet skal være under opsig, når det er i drift. Producenten hæfter ikke for skader, som er opstået som følge af ukorrekt anvendelse eller forkert betjening.

Dette apparat er beregnet til brug i en højde på op til maksimalt 2000 meter over havets overflade.

Dette apparat kan benyttes af børn fra en alder af 8 år og af personer med reducerede fysiske, sensoriske eller mentale evner eller manglende erfaring eller viden, hvis de er under opsig af en person, der er ansvarlig for deres sikkerhed, eller hvis de er blevet instrueret i sikker brug af apparatet og har forstået de farer og risici, der kan være forbundet med brugen af apparatet.

Børn må ikke bruge apparatet som legetøj. Rengøring og vedligeholdelse må ikke udføres af børn, med mindre de er over 15 år gamle og er under opsig.

Børn, som er under 8 år, skal altid befinde sig på sikker afstand af apparatet og dets tilslutningsledning.

Kontroller apparatet, når det er pakket ud. Apparatet må ikke tilsluttes, hvis det har transportskader.

Apparater uden netstik må udelukkende tilsluttes af en autoriseret fagmand. Der kan ikke gøres krav gældende om garantiydelse ved skader, der skyldes forkert tilslutning.

Dette apparat er ikke beregnet til brug med et eksternt tidsur eller en fjernbetjening.

### **Fare for kvælning!**

Emballagemateriale er farligt for børn. Sørg for, at børn ikke leger med emballagemateriale.

### **Brandfare!**

- Fedtaflejringer i fedtfilteret kan blive antændt.  
**Fedtfilteret skal udskiftes mindst hver 2. måned.**  
Anvend aldrig emhætten uden fedtfilter.
- Fedtaflejringer i fedtfilteret kan blive antændt. Der må ikke arbejdes ved åben ild (f.eks. flambering) i nærheden af emhætten. Emhætten må kun installeres i nærheden af et ildsted til fast brændsel (f.eks. træ eller kul), hvis der forefindes en lukket, ikke aftagelig afdækning. Der må ikke kunne forekomme gnister.
- Varm olie og fedtstof kan hurtigt blive antændt. Lad aldrig varm olie eller fedtstof være uden opsig. Sluk aldrig ild med vand. Sluk for kogezone. Kvæl forsigtigt flammerne med et låg, et brandtæppe eller lignende.
- Tændte gaskogezoner uden pander eller gryder udvikler ekstremt meget varme. En emhætte, som er placeret ovenover, kan blive beskadiget eller begynde at brænde. Gaskogezonerne må kun være tændt, når der er placeret en gryde eller en pande på dem.
- Der udvikles en meget kraftig varme, når flere gaskogezoner er tændt samtidig. En emhætte, som er placeret ovenover, kan blive beskadiget eller begynde at brænde. Lad aldrig to gaskogezoner være tændt samtidigt ved den største effekt i mere end 15 minutter. Et stort blus med en effekt på mere end 5kW (wokblus) svarer til effekten af to gaskogezoner.

### **Fare for forbrænding!**

De tilgængelige dele bliver meget varme under brugen. Rør aldrig ved de varme dele. Hold børn på sikker afstand.

### **Fare for tilskadekomst!**

- Komponenterne indvendig i emhætten kan have skarpe kanter. Brug beskyttelseshandsker.
- Genstande, som er placeret oven på emhætten, kan falde ned. Stil ikke genstande på emhætten.
- Lyset fra LED-pærer er meget skarpt og kan forårsage øjenskader (risikogruppe 1). Se aldrig direkte ind i en tændt LED-pære længere end 100 sekunder.

## Fare for elektrisk stød!

- Et defekt apparat kan forårsage et elektrisk stød. Tænd aldrig for et defekt apparat. Træk netstikket ud af kontakten, eller slå sikringen fra i sikringsskabet. Kontakt kundeservice.
- Fagligt ukorrekte reparationer er farlige. Reparationer må kun udføres af en kundeservicetekniker, der er uddannet af os. Det samme gælder udskiftning af tilslutningsledninger. Træk netstikket ud af kontakten, eller slå sikringen fra i sikringsskabet, hvis apparatet er defekt. Kontakt kundeservice.
- Indtrængende fugtighed kan forårsage et elektrisk stød. Anvend aldrig højtryksrensere eller dampstråler.

## Årsager til skader

### Pas på!

Risiko for beskadigelse pga. korrosionsskader. Apparatet skal altid tændes under madlavningen for at undgå kondensvanddannelse. Kondensvand kan medføre korrosionsskader.

Fare for beskadigelse som følge af indtrængende væde i elektronikken. Betjeningselementer må aldrig rengøres med en meget våd klud.

Beskadigelse af overfladen pga. forkert rengøring. Overflader af rustfrit stål må kun rengøres i poleringens retning. Anvend ikke rengøringsmidler til rustfrit stål til betjeningselementerne.

Beskadigelse af overfladen pga. aggressive eller skurende rengøringsmidler. Benyt aldrig aggressive eller skurende rengøringsmidler.

Fare for beskadigelse som følge af tilbageløb af kondensvand. Aftrækskanalen fra emhætten skal installeres med et svagt fald (1° fald).

## Miljøbeskyttelse

Det nye apparat er meget energieffektivt. Her findes tips om, hvordan der kan spares på energien ved brugen af apparatet, og om hvordan det bortskaffes korrekt.

### Energibesparelse

- Sørg for tilstrækkelig god lufttilførsel under madlavningen, så emhætten kan arbejde effektivt og med så ringe driftsstøj som muligt.
- Tilpas ventilationstrinnet efter intensiteten af madlavningsdampen. Brug kun det intensive trin, når det er nødvendigt. Et lavere ventilationstrin betyder et lavere energiforbrug.
- Vælg i god tid et højere ventilationstrin ved intensiv dampudvikling fra madlavningen. Hvis dampen fra madlavningen allerede har fordelt sig ud i køkkenet, er det nødvendigt at lade emhætten være i drift i længere tid.
- Sluk for emhætten, når der ikke længere er brug for den.

- Sluk for belysningen, når der ikke længere er brug for den.
- Udskift hhv. rens filtrene med de foreskrevne intervaller for at forøge ventilationens effektivitet og for at forhindre brandfare.
- Læg låg på under madlavningen for at reducere damp og kondensvand.

### Miljøvenlig bortskaffelse

Emballagen skal bortskaffes korrekt iht. reglerne for miljøbeskyttelse.



Dette apparat er klassificeret iht. det europæiske direktiv 2012/19/EU om affald af elektrisk- og elektronisk udstyr (waste electrical and electronic equipment - WEEE).

Dette direktiv angiver rammerne for indlevering og recycling af kasserede apparater gældende for hele EU.

## Driftstype

Dette apparat kan bruges med recirkulationsdrift.

### Cirkulationdrift



Den opsugede luft renses i fedtfilterne og et aktivfilter og ledes tilbage i køkkenet igen.

**Bemærk:** Der skal være monteret et aktivfilter for at binde køkkendunsten i forbindelse med cirkulationsdrift. De forskellige muligheder at bruge emhætten på i cirkulationsdrift er forklaret i brochuren. Du kan også kontakte faghandlen. Det nødvendige tilbehør fås i faghandlen, hos kundeservice eller i online-shoppen. Tilbehørsnumrene findes bag i brugsanvisningen.

# Betjene apparatet

**Bemærk:** Tænd for emhætten, før De begynder at lave mad, og sluk først for den igen et par minutter efter, at De er færdig med at lave mad. På denne måde fjernes køkkendunsten mest effektivt.

## Betjeningslementer

**Bemærk:** Der skal bruges følgende batterier til fjernbetjeningen: Type CR2032/3 V. Vedr. ilægning af batterierne, se følgende kapitel: *Udskifte batterier i fjernbetjening*.

**Bemærk:** Ret fjernbetjeningen så nøjagtigt som muligt mod den infrarøde modtager på emhættens betjeningsfelt.

**Bemærk:** Fjernbetjeningen kan blive beskadiget af varme og indtrængende fugt. Fjernbetjeningen må ikke udsættes for stærk varme eller fugt.

## Fjernbetjening

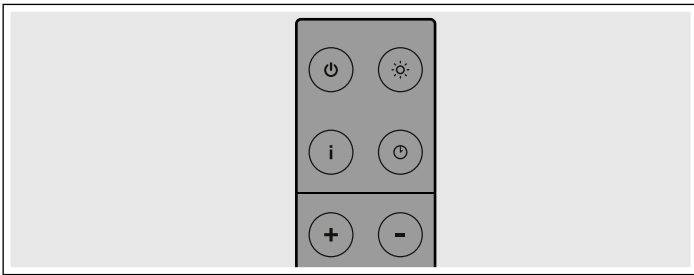

Betjeningstaster

Tast	Forklaring
⏻	Tænde/slukke emhætte
☀️	Tænde / slukke belysning
i	Aktivere intensivt trin
⌚	Aktivere efterløbsfunktion / intervalfunktion
+	Forøge effektttrin
-	Reducere effektttrin

## Emhættens betjeningsfelt

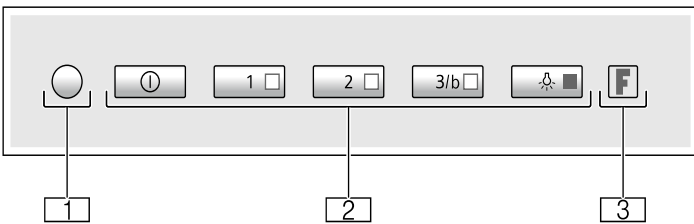

1	Infrarød modtager
2	Betjeningstaster
3	Udskiftningsindikator

Betjeningstaster

Tast	Forklaring
⏻	Tænde / slukke emhætte
1	Aktivering af effektttrin 1
2	Aktivering af effektttrin 2
3/b	Aktivering af effektttrin 3 / aktivering af det intensive trin
☀️	Tænde / slukke belysning

## Tænde og slukke for apparatet

**Bemærk:** Tilpas altid effektttrinnet til de aktuelle forhold. Vælg et højt effektttrin ved udvikling af meget em fra madlavningen.

### Tænd for apparatet

Tryk på tasten ⏻ på fjernbetjeningen eller på tasten ① på emhættens betjeningsfelt.

Emhætten starter på effektttrin 1.

Tasten 1 lyser.

### Indstille effektttrin

Tryk på tasten + eller - på fjernbetjeningen eller på tasten 1, 2 eller 3/b på emhættens betjeningsfelt for at indstille det pågældende effektttrin.

Tasten 1 lyser, når effektttrin 1 er indstillet.

Tasterne 1 og 2 lyser, når effektttrin 2 er indstillet.

Tasterne 1, 2 og 3/b lyser, når effektttrin 3 er indstillet.

Tasterne 1 og 2 lyser, og tasten 3/b blinker, når det intensive trin er indstillet.

### Sluk for apparatet

Tryk på tasten ⏻ på fjernbetjeningen eller på tasten ① på emhættens betjeningsfelt.

## Intensivt trin

Aktiver det intensive trin ved madlavning med kraftig lugt- eller dampudvikling. Her arbejder emhætten ved maksimal effekt i kort tid. Efter kort tid skifter den automatisk ned til et lavere trin.

### Tænde

Tryk vedvarende på tasten i på fjernbetjeningen eller på tasten 3/b på emhættens betjeningsfelt.

Tasterne 1 og 2 lyser, og tasten 3/b blinker. Det intensive trin er aktiveret.

**Bemærk:** Efter 6 minutter skifter emhætten automatisk ned til det effektttrin, som var indstillet forinden.

### Slukke

Tryk på tasten i på fjernbetjeningen eller på tasten ① på emhættens betjeningsfelt.

## Intervaldrift

Ved intervalfunktionen bliver emhætten automatisk aktiveret i 10 minutter en gang i timen. Efter 24 timer slukkes funktionen.

**Bemærk:** Når det intensive trin eller efterløbsfunktionen er aktiveret, kan intervalfunktionen ikke aktiveres.

### Tænde

Tryk vedvarende på tasten ⌚ på fjernbetjeningen eller på tasten 2 på emhættens betjeningsfelt.

Tasten 1 på emhættens betjeningsfelt blinker. Intervalfunktionen er aktiveret. Emhætten starter på effektttrin 1.

### Slukke

Tryk på tasten ⏻ på fjernbetjeningen eller på tasten ① på emhættens betjeningsfelt.

Intervalfunktionen er deaktiveret.

## Efterløbsfunktion



Ved efterløbsfunktionen fortsætter emhætten driften et par minutter efter, at der er slukket for den. På den måde bliver den tilbageværende madlavningslugt fjernet. Derefter slukkes emhætten automatisk.

### Tænde

**Bemærk.** Hvis det intensive trin er aktiveret, kan efterløbsfunktionen ikke aktiveres.

1. Vælg effektrin.
2. Tryk vedvarende på tasten  på fjernbetjeningen eller på tasten 1 på emhættens betjeningsfelt.  
Tasten for det indstillede effektrin på emhættens betjeningsfelt blinker. Ventilatoren fortsætter med at køre i 30 minutter på det indstillede effektrin, og slukkes derefter automatisk, når tiden er gået. Hvis belysningen er tændt, slukkes den også efter udløbet af efterløbstiden.

### Slukke



Tryk på tasten  eller  på fjernbetjeningen eller på tasten  på emhættens betjeningsfelt.

Efterløbsfunktionen afsluttes med det samme.



## Belysning

Belysningen fungerer også, når emhætten er slukket.



### Tænde

Tryk på tasten  på fjernbetjeningen eller på tasten  på emhættens betjeningsfelt.

### Reducere lysstyrke

Tryk vedvarende på tasten  på fjernbetjeningen eller på tasten  på emhættens betjeningsfelt, til lysstyrken bliver reduceret.

### Slukke

Tryk på tasten  på fjernbetjeningen eller på tasten  på emhættens betjeningsfelt.

## Rengøring og vedligeholdelse

### Fare for forbrænding!

Apparatet bliver meget varmt under brugen. Lad apparatet køle af, inden det rengøres.

### Fare for elektrisk stød!

Indtrængende fugtighed kan forårsage et elektrisk stød. Rengør kun emhætten med en fugtig klud. Træk netstikket ud af kontakten inden rengøring, eller slå sikringen fra i sikringskabet.

### Fare for elektrisk stød!

Indtrængende fugtighed kan forårsage et elektrisk stød. Anvend aldrig højtryksrensere eller dampstråler.

## Rengøringsmidler

Følg anvisningerne i tabellen, så de forskellige overflader ikke bliver beskadiget pga. forkerte rengøringsmidler. Anvend:

- aldrig aggressive eller skurende rengøringsmidler,
- aldrig rengøringsmidler med højt indhold af alkohol,
- aldrig hårde skure- eller rengøringssvampe,
- ikke højtryksrensere eller damprensere.

Vask nye rengøringssvampe grundigt ud inden brug.

Følg de anvisninger og advarsler, som er vedlagt rengøringsmidlerne.

Område	Rengøringsmiddel
Rustfrit stål	Varmt opvaskevand: Rengør med en blød rengøringsvamp, og tør efter med en blød klud. Overflader af rustfrit stål må kun rengøres i slibningens retning. Der kan købes særlige rengøringsmidler til rustfrit stål hos kundeservice eller i specialforretninger. Påfør plejemidlet i et ganske tyndt lag med en blød klud.

Område	Rengøringsmiddel
Lakerede overflader	Varmt opvaskevand: Rengør med en fugtig rengøringsvamp, og tør efter med en blød klud. Anvend ikke rengøringsmidler til rustfrit stål.
Aluminium og kunststof	Glasrengøringsmiddel: Rengør med en blød klud.
Glas	Glasrengøringsmiddel: Rengør med en blød klud. Brug ikke en glasskraber.
Betjeningselementer	Varmt opvaskevand: Rengør med en fugtig rengøringsvamp, og tør efter med en blød klud. Fare for elektrisk stød som følge af indtrængende væde. Fare for beskadigelse af elektronikken som følge af indtrængende væde. Betjeningselementer må aldrig rengøres med en våd klud. Anvend ikke rengøringsmidler til rustfrit stål.

## Filterindikator

Hvis metalfedtfiltrene eller det aktive kulfilter skal renses eller udskiftes, blinker det pågældende symbol:

- **Metalfedtfilter:** Indikatoren F og tasten 1 lyser
- **Aktivt kulfilter:** Indikatoren F og tasten 3/b lyser
- **Metalfedtfilter og aktivt kulfilter:** Indikatoren F og tasterne 1 og 3/b lyser

Senest på dette tidspunkt skal metalfedtfiltret renses, eller det aktive kulfilter skal udskiftes eller regenereres.

## Afmontere og montere filter

For at opnå en tilfredsstillende lugt- og fedtfiltreringsgrad skal filtrene vedligeholdes regelmæssigt.

### Metalfedtfilter

Metalfedtfilterne skal rengøres for hver 100 driftstimer, dog mindst hver anden måned.

#### Brandfare!

Fedtaflejringer i fedtfilteret kan blive antændt.

### Rengør fedtfilteret mindst hver 2. måned .

Anvend aldrig emhætten uden fedtfilter.

### Aktivt kulfilter

Det aktive kulfilter skal udskiftes eller regenereres med regelmæssige mellemrum. Vær opmærksom på udskiftningsindikatoren på apparatet.

### Afmontere metalfedtfilter

Metalfedtfilterne filtrerer fedtet ud af emmen fra madlavningen. For at kunne opnå den optimale funktion, skal filtrene renses mindst hver 2. måned.

1. Træk filterafdækningen nedad.

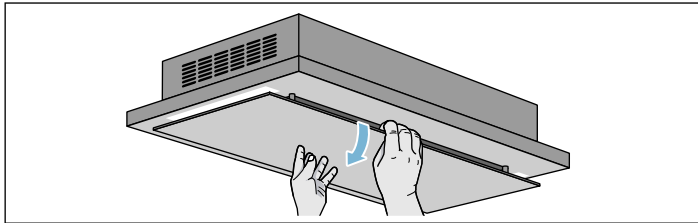

**Bemærk:** Pas på, at filterafdækningen ikke klapper ned med et ryk.

2. Luk metalfedtfilterets låseanordning op, og tag filtret ud af holderen.

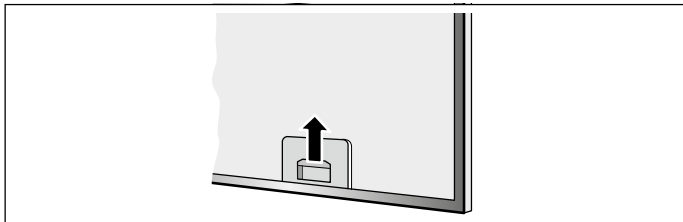

### Anvisninger

- Hold samtidigt den anden hånd under metalfedtfilteret. Pas på, at metalfedtfilteret ikke falder ned og beskadiger kogesektionen.
- Der kan ansamle sig fedt nede i filterholderen. Hold ikke filterholderen vandret for at forhindre, at der drypper fedt ud.
- Fjern ikke afdækningspladen inde i apparatet.

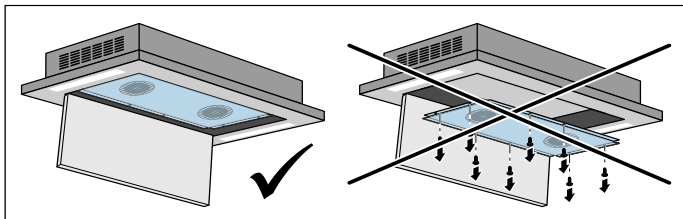

3. Fjern det aktive kulfilter fra metalfedtfilteret.
4. Rengør metalfedtfilteret og filterafdækningen.
5. Rengør apparatet indvendig, når filtrene er taget ud.

### Udskifte eller regenerere aktivt kulfilter

Aktive kulfiltre binder lugtpartiklerne i emmen fra madlavningen. De bliver kun anvendt i forbindelse med recirkulationsdrift.

### Anvisninger

- De aktive kulfiltre er indeholdt i leveringen. Der kan fås aktive kulfiltre til udskiftning hos forhandleren, hos kundeservice eller i online-shoppen.
  - Anvend kun originale filtre. Derved sikres det, at emhætten fungerer optimalt.
1. Fjern holderen på bagsiden af metalfedtfilteret, og tag det aktive kulfilter ud.

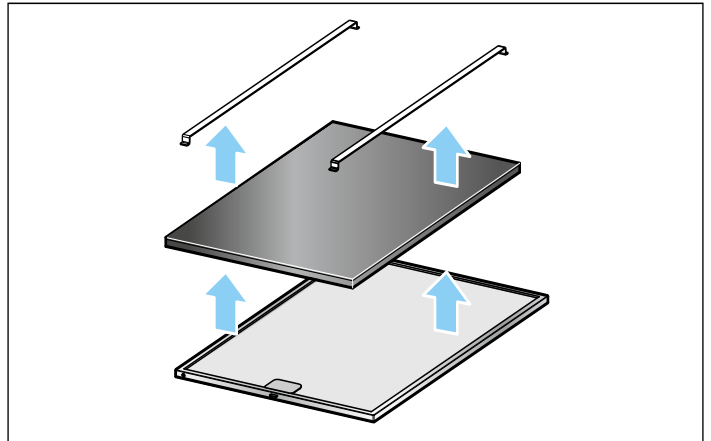

2. Rengør apparatet.
3. Rengør metalfedtfilterne.
4. Fastgør det nye aktive kulfilter på bagsiden af metalfedtfilteret ved hjælp af holderen.

### Regenerering af aktivt kulfilter

**Bemærk:** Det aktive kulfilter kan regenereres op til fire gange.

**Bemærk:** Der kan forekomme lugt i forbindelse med regenereringen af det aktive kulfilter. Sørg for, at rummet er godt ventileret, og åbn om nødvendigt vinduet.

**Bemærk:** Regenererbare recirkulationsfiltre kan blive beskadiget, hvis de falder ned. Sådanne beskadigelser er ikke altid synlige udefra. Hvis et regenererbart recirkulationsfilter er faldet ned, skal det kasseres og skiftes ud med et nyt.

1. Afmonter det aktive kulfilter.
2. Opvarm det aktive kulfilter 1 time i den forvarmede ovn ved 100 °C og cirkulationsluft.
3. Lad det aktive kulfilter køle af.
4. Monter det aktive kulfilter.

### Metalfedtfilter rengøres

#### Anvisninger

- Brug ikke skrappe, syre- eller ludholdige rengøringsmidler.
- Når metalfedtfilterne rengøres, skal du også rengøre metalfedtfilternes holder i emhætten med en fugtig klud.
- Metalfedtfilterne kan du rengøre i opvaskemaskinen eller i hånden.

#### Manuelt:

**Bemærk:** Brug et specielt fedtopløsende middel til meget fastsiddende snavs. Det kan bestilles i online-shoppen.

- Opblød metalfedtfilterne i varmt opvaskevand.
- Rengør filtrene med en børste, og skyl dem herefter godt af.
- Lad metalfedtfilterne dryppe godt af.

## I opvaskemaskinen:

**Bemærk:** Stilles filteret i opvaskemaskinen, kan der opstå lette misfarvninger. Det påvirker ikke metalfedtfiltrenes funktion.

- Sørg for, at meget snavsede metalfedtfiltre ikke opvaskes sammen med service.
- Stil metalfedtfiltrene løst ind i opvaskemaskinen. Metalfedtfiltrene må ikke klemmes fast.

## Montere metalfedtfilter

1. Sæt metalfedtfiltret i.
2. Klap metalfedtfiltret op, og lad låseanordningen gå i indgreb.
3. Klap filterafdækningen opad.

**Bemærk:** Kontroller, at filterafdækningen er korrekt lukket.

## Nulstille udskiftningsindikator

Når et filter er blevet rensat hhv. udskiftet, skal udskiftningsindikatoren nulstilles, så symbolerne holder op med at blinke.

Kontroller, at emhætten og belysningen er slukket.

Tryk vedvarende på tasten , til F blinker tre gange.

Udskiftningsindikatorerne bliver nulstillet.

## En fejl, hvad gør man?

Tit kan De selv afhjælpe fejl, der opstår. Vær opmærksom på følgende henvisninger, inden De ringer til kundeservicen.

### Fare for elektrisk stød!

Fagligt ukorrekte reparationer er farlige. Reparationer må kun udføres af en kundeservicetekniker, der er uddannet af os. Det samme gælder udskiftning af tilslutningsledninger. Træk netstikket ud af kontakten, eller slå sikringen fra i sikringskabet, hvis apparatet er defekt. Kontakt kundeservice.

## LED-belysning

Defekt LED-belysning må kun skiftes af producenten, producentens kundeservice eller af en autoriseret el-installatør.

## Fejltabel

Fejl	Mulig årsag	Afhjælpning
Apparatet virker ikke	Stikket er ikke sat i stikkontakten	Tilslut apparatet til strømmenet
	Strømafbrydelse	Kontroller, om andre køkkenapparater fungerer
	Sikring defekt	Kontroller, om apparatets sikring i sikringskabet er i orden
Belysningen fungerer ikke.	LED-lamperne er defekte.	Kontakt kundeservice.
Tastebelysningen fungerer ikke.	Styreenheden er defekt.	Kontakt kundeservice.
Indikatoren F og tasten 1 eller indikatoren F og tasten 3/b lyser.	Fedtfiltret eller det aktive kulfilter skal renses eller udskiftes.	Rengør fedtfiltret, eller rengør eller udskift det aktive kulfilter, se kapitlet <i>Rengøring og vedligeholdelse</i> .

## Udskifte batterierne i fjernbetjeningen

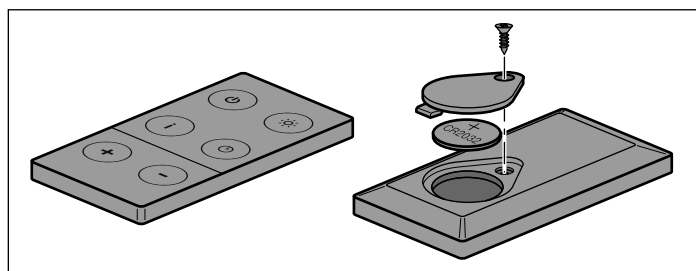

1. Skru skruen ud.
2. Tag afdækningen af.
3. Fjern batteriet.
4. Sæt et nyt batteri korrekt i (type CR2032/3 V).

**Bemærk:** Bortskaf brugte eller defekte batterier i overensstemmelse med de lokalt gældende forskrifter.

**Bemærk:** Batterier må ikke lægges i husholdningsaffaldet.



---

## Kundeservice

Hvis Deres apparat skal repareres, står vores kundeservice til Deres rådighed. Vi finder altid en passende løsning, også for at undgå unødige teknikerbesøg.

Opgiv altid modelnummer (E-nr.) og fabriksnummer (FD-nr.) for apparatet ved kontakt med kundeservice, så spørgsmål kan besvares målrettet. Typeskiltet med numrene findes inde i apparatet (metalfedtfilteret skal tages ud, før numrene er synlige).

Det er en god ide at skrive apparatets data og telefonnummeret til kundeservice her, så det er let at finde oplysningerne frem, hvis det skulle blive nødvendigt.

---

<b>E-nr.</b>	<b>FD-nr.</b>
--------------	---------------

---

**Kundeservice** 

---

Vær opmærksom på, at det også indenfor garantiperioden ikke er gratis at få besøg af en tekniker fra kundeservice, hvis det viser sig, at apparatet er blevet betjent forkert.

Kontaktdataene for alle lande findes i vedlagte kundeservicefortegnelse.

### Reparationsordre og rådgivning i tilfælde af fejl

**DK** 44 89 89 85

Stol på producentens kompetence. På den måde sikres det, at reparationer udføres af uddannede serviceteknikere, som ligger inde med de originale reservedele, der passer til det pågældende apparat.

---

## Ekstra tilbehør

Tilbehør	Bestillingsnummer
Aktivt kulfilter til LF16H560	LZ57P00
Aktivt kulfilter til LF26RH560	LZ57P10

---

<b>Tärkeitä turvaohjeita</b> .....	<b>10</b>	<b>Puhdistus ja huolto</b> .....	<b>13</b>
<b>Ympäristönsuojelu</b> .....	<b>11</b>	Kyllästysasteen näyttö.....	13
Energiansäästö.....	11	Metallisen rasvasuodattimen irrotus ja asennus.....	14
Ympäristöystävällinen hävittäminen.....	11	<b>Toimintahäiriö, mitä on tehtävä?</b> .....	<b>15</b>
<b>Käyttötapa</b> .....	<b>11</b>	LED-valot.....	15
Toiminta huoneilmaan palauttavana.....	11	Häiriötaulukko.....	15
<b>Laitteen käyttö</b> .....	<b>12</b>	Kauko-ohjaimen paristojen vaihto.....	15
Valitsimet .....	12	<b>Huoltopalvelu</b> .....	<b>16</b>
Laitteen kytkeminen päälle ja pois päältä.....	12	<b>Lisävarusteet</b> .....	<b>16</b>
Intensiiviteho .....	12		
Intervallikäyttö .....	12		
Jälkikäyttötoiminto .....	13		
Valo.....	13		

Lisätietoja tuotteista, varusteista, varaosista ja palveluista löydät Internetistä: [www.siemens-home.bsh-group.com/fin](http://www.siemens-home.bsh-group.com/fin) ja Online-Shopista: [www.siemens-home.bsh-group.com/eshops](http://www.siemens-home.bsh-group.com/eshops)

## Tärkeitä turvaohjeita

Lue tämä käyttöohje huolellisesti. Vasta sitten voit käyttää laitettasi turvallisesti ja oikein. Säilytä käyttö- ja asennusohje myöhempiä käyttöä tai seuraavaa käyttäjää varten.

Turvallinen käyttö on taattu vain, kun asennus tehdään ammattitaitoisesti asennusohjeita noudattaen. Asentaja vastaa moitteettomasta toiminnasta laitteen asennuspaikassa.

Tämä laite on tarkoitettu yksityisille kotitalouksille ja kodinomaiseen ympäristöön. Laitetta ei ole tarkoitettu ulkokäyttöön. Pidä laitetta käytön aikana silmällä. Valmistaja ei vastaa vahingoista, jotka aiheutuvat asiattomasta tai virheellisestä käytöstä.

Tämä laite on tarkoitettu käytettäväksi enintään 2000 metrin korkeudella merenpinnasta.

Laitetta voivat käyttää yli 8-vuotiaat lapset ja henkilöt, joiden fyysiset ominaisuudet, aistit tai henkiset valmiudet ovat rajoittuneet tai joilta puuttuu tarvittava kokemus ja osaaminen, jos heitä valvoo heidän turvallisuudestaan vastaava henkilö tai heitä on opastettu laitteen turvallisessa käytössä ja he ovat ymmärtäneet laitteen vaarat.

Lapset eivät saa leikkiä laitteella. Lapset eivät saa puhdistaa tai huoltaa laitetta, paitsi jos he ovat täyttäneet 15 vuotta ja heidän toimiaan valvotaan.

Pidä alle 8-vuotiaat lapset poissa laitteen ja liitäntäjohtojen läheltä.

Tarkasta laite, kun olet purkanut sen pakkauksesta. Jos laitteessa on kuljetusvaurioita, älä kytke laitetta käyttöön.

Ilman pistoketta olevan laitteen saa liittää vain valtuutettu asentaja. Takuu ei kata virheellisestä liittämisestä johtuvia vaurioita.

Tätä laitetta ei ole suunniteltu käytettäväksi ulkopuolisen ajastimen tai kauko-ohjaimen kanssa.

### Tukehtumisvaara!

Pakkausmateriaali on vaarallista pikkulapsille. Älä anna lasten leikkiä pakkausmateriaalilla.

### Palovaara!

- Rasvasuodattimeen kerääntynyt rasva voi syttyä palamaan. **Vaihda rasvasuodatin vähintään 2 kuukauden välein.** Älä käytä laitetta koskaan ilman rasvasuodatinta.
- Rasvasuodattimeen kerääntynyt rasva voi syttyä tuleen. Älä pidä avotulta liesituulettimen läheisyydessä (esim. älä liekitä ruokia). Liesituulettimen saa asentaa kiinteillä polttoaineilla toimivien (esim. puu- tai hiililämmitteisten) liesien yläpuolelle vain, kun liesi on varustettu suljetulla, kiinteällä kannella. Kipinöitä ei saa muodostua.
- Kuuma öljy ja rasva syttyvät helposti palamaan. Älä jätä kuumaa öljyä tai rasvaa ilman valvontaa. Älä sammuta tulipaloa vedellä. Kytke keittoalue pois päältä. Tukahduta liekit varovasti kannella tai palopeitteellä tai vastaavalla.
- Kaasukeittoalueet, joilla ei ole astiaa, muodostavat käytössä erittäin korkean kuumuuden. Sen päälle asennettu liesituuletin voi vaurioitua tai syttyä tuleen. Käytä kaasukeittoaluetta vain siten, että keittoastia on keittoalueella.
- Useamman kaasukeittoalueen samanaikaisesta käytöstä kehittyä korkea kuumuus. Sen päälle asennettu liesituuletin voi vaurioitua tai syttyä tuleen. Älä käytä kahta kaasulla toimivaa keittoaluetta isolla liekillä samanaikaisesti pidempään kuin 15 minuuttia. Suurtehopoltin (yli 5 kW), esim. wokki, vastaa kahden kaasupoltin tehoa.

### Palovamman vaara!

Käden ulottuvilla olevat osat kuumenevat käytössä. Älä kosketa kuumia osia. Pidä lapset poissa laitteen läheltä.

### Loukkaantumiskaava!

- Laitteen sisäpuolella olevat rakenneosat voivat olla teräväreunaiset. Käytä suojakäsineitä.
- Laitteen päälle asetetut esineet voivat pudota. Älä aseta mitään esineitä laitteen päälle.
- LED-lamppujen valo on hyvin kirkas ja se voi vahingoittaa silmiä (riskiluokka 1). Älä katso suoraan LED-valoon yli 100 sekuntia kauempaa.

## Sähköiskun vaara!

- Viallinen laite voi aiheuttaa sähköiskun. Älä kytke viallista laitetta päälle. Irrota verkkopistoke tai kytke sulake sulakerasiassa pois päältä. Soita huoltopalveluun.
- Epäasianmukaiset korjaukset ovat vaarallisia. Vain koulutukseemme osallistunut huoltopalvelun teknikko saa tehdä korjauksia ja vaihtaa vaurioituneita liitäntäjohtoja. Jos laite on rikki, irrota verkkopistoke tai kytke sulake sulakerasiassa pois päältä. Soita huoltopalveluun.
- Laitteeseen pääsevä kosteus voi aiheuttaa sähköiskun. Älä käytä painepesuria tai höyrysuihkua.

## Vahinkojen syyt

### Huomio!

Syöpymisen aiheuttama vioittumisen vaara. Käynnistä laite aina ruokaa laittaessasi, siten estät kondenssiveden kerääntymisen laitteeseen. Kondenssivesi voi aiheuttaa syöpymistä.

Vioittumisen vaara sähköosiin tunkeutuvan kosteuden johdosta. Älä puhdista valitsimia märällä liinalla.

Ulkopintojen vioittuminen vääränlaisen puhdistuksen johdosta. Puhdista jaloteräspinnat vain hiontasuunnassa. Säätlaitteiden puhdistamiseen ei saa käyttää jaloteräksen puhdistusaineita.

Ulkopintojen vioittuminen vahvojen ja hankaavien puhdistusaineiden johdosta. Älä käytä vahvoja ja hankaavia puhdistusaineita.

Paluukosteuden aiheuttama vaurioitumisvaara. Asenna laitteesta lähtevä poistoilmakanava hieman kaltevaksi (1° kaltevuus).

## Ympäristönsuojelu

Uusi laitteesi on erityisen energiatahokas. Tässä annamme vihjeitä, miten voit säästää laitetta käyttäessäsi vielä enemmän energiaa, ja kerromme laitteen asianmukaisesta hävittämisestä.

### Energiansäästö

- Varmista keittäessäsi riittävä tuloilman saanti, jotta liesituuletin toimii tehokkaasti ja käyttöäänit ovat vähäiset.
- Sovita tuuletusteho ruokahöyryjen määrään. Käytä intensiivitehoa vain tarpeen mukaan. Pienempi tuuletusteho tarkoittaa pienempää energiankulutusta.
- Jos ruokahöyryjä on runsaasti, valitse ajoissa suurempi tuuletusteho. Ruokahöyryt, jotka ovat jo levinneet keittiöön, vaativat liesituulettimen pidemmän käytön.
- Kytke liesituuletin pois päältä, kun sitä ei enää tarvita.
- Kytke valo pois päältä, kun sitä ei enää tarvita.
- Puhdista ja vaihda suodattimet annetuin aikaväleihin, jotta tuuletusteho pysyy hyvänä ja vältät palovaaran.
- Käytä keittäessäsi kantta, jotta keittämishöyryjä ja kondenssivettä muodostuu vähemmän.

### Ympäristöystävällinen hävittäminen

Hävitä pakkaus ympäristöystävällisesti.



Tämän laitteen merkintä perustuu käytettyjä sähkö- ja elektroniikkalaitteita (waste electrical and electronic equipment - WEEE) koskevaan direktiiviin 2012/19/EU.

Tämä direktiivi määrittää käytettyjen laitteiden palautus- ja kierrätys-säännökset koko EU:n alueella.

## Käyttötapa

Tätä laitetta voidaan käyttää kiertoilmakäytössä eli huoneilmaan palauttavana.

### Toiminta huoneilmaan palauttavana



Liesituulettimen imemä ilma palautetaan rasvasuodattimien ja aktiivihiilisuodattimen puhdistamana takaisin keittiöön.

**Huomautus:** Kun liesituuletin on huoneilmaan palauttava, aktiivihiilisuodattimen tulee olla asennettuna, jotta keittiöön ei jää hajuja ja käryjä. Katso tuotetiedoista, mitä mahdollisuuksia on käyttää liesituuletinta huoneilmaan palauttavana tai kysy neuvoja alan liikkeestä. Tarpeellisia lisävarusteita saat kodinkoneliikkeestä tai huoltopalvelusta. Lisävarusteiden numerot löytyvät käyttöohjeen lopusta.

# Laitteen käyttö

**Huomautus:** Käynnistä liesituuletin, ennen kuin aloitat ruoanvalmistuksen, ja kytke se pois toiminnasta vasta muutaman minuutin kuluttua lopetettuasi ruoanvalmistuksen. Näin keittiöhöyry poistuu tehokkaasti.

## Valitsimet

**Huomautus:** Tarvitset kauko-ohjainta varten seuraavat paristot: tyyppi CR2032/3 V. Ohjeet paristojen paikoilleen laittamisesta löydät seuraavasta luvusta: *Kauko-ohjaimen paristojen vaihto*.

**Huomautus:** Kohdista kauko-ohjain mahdollisimman tarkasti liesituulettimen ohjauspaneelissa olevaan infrapunavastaanottimeen.

**Huomautus:** Kuumuus tai sisään päässyt kosteus voi vaurioittaa kauko-ohjainta. Älä altista kauko-ohjainta voimakkaalle kuumuudelle tai kosteudelle.

## Kauko-ohjain

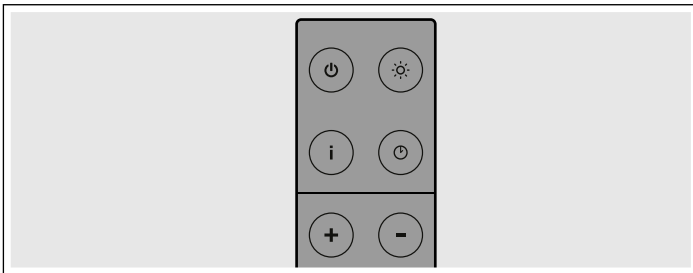

Valitsimet

Valitsin	Selostus
⏻	Liesituulettimen kytkeminen päälle ja pois päältä
☀️	Valon kytkeminen päälle ja pois päältä
i	Intensiivitehon kytkeminen päälle
🕒	Jälkikäyntitoiminnon / intervallitoiminnon kytkeminen päälle
+	Tehotason nosto
-	Tehotason lasku

## Liesituulettimen ohjauspaneeli

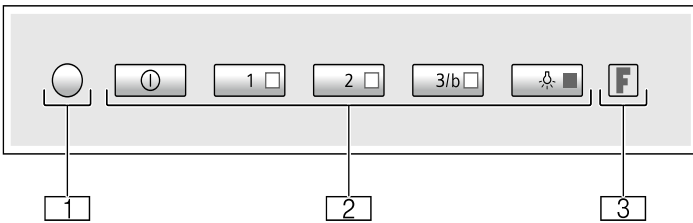

1	Infrapunavastaanotin
2	Valitsimet
3	Likaisuuden näyttö

Valitsimet

Valitsin	Selostus
⏻	Liesituulettimen kytkeminen päälle ja pois päältä
1	Tehotason 1 kytkeminen päälle
2	Tehotason 2 kytkeminen päälle
3/b	Tehotason 3 kytkeminen päälle / intensiivitehon kytkeminen päälle
☀️	Valon kytkeminen päälle ja pois päältä

## Laitteen kytkeminen päälle ja pois päältä

**Huomautus:** Sovita teho aina senhetkisiin olosuhteisiin. Jos keittiöhöyryjä muodostuu runsaasti, valitse myös suuri tehotaso.

### Laitteen kytkeminen päälle

Paina kauko-ohjaimen valitsinta ⏻ tai valitsinta ① liesituulettimen ohjauspaneelissa.

Liesituuletin käynnistyy tehotasolla 1.

Valitsin 1 palaa.

### Tehotason säätö

Aseta haluamasi tehotaso painamalla kauko-ohjaimen valitsinta + tai - tai valitsinta 1, 2 tai 3/b liesituulettimen ohjauspaneelissa.

Valitsin 1 palaa, kun tehotaso 1 on asetettu.

Valitsimet 1 ja 2 palavat, kun tehotaso 2 on asetettu.

Valitsimet 1, 2 ja 3/b palavat, kun tehotaso 3 on asetettu.

Valitsimet 1 ja 2 palavat ja valitsin 3/b vilkkuu, kun intensiiviteho on asetettu.

### Laitteen kytkeminen pois päältä

Paina kauko-ohjaimen valitsinta ⏻ tai valitsinta ① liesituulettimen ohjauspaneelissa.

## Intensiiviteho

Jos hajujen tai höyryn muodostuminen on runsasta, aktivoi intensiiviteho. Tällöin liesituuletin toimii hetken aikaa täydellä teholla. Laite kytkeytyy hetken kuluttua itsestään takaisin pienelle teholle.

### Käynnistys

Paina kauko-ohjaimen valitsinta i tai pidä valitsin 3/b liesituulettimen ohjauspaneelissa painettuna.

Valitsimet 1 ja 2 palavat ja valitsin 3/b vilkkuu. Intensiiviteho on aktivoitu.

**Huomautus:** Liesituuletin kytkeytyy 6 minuutin kuluttua itsestään aikaisemmin asetetulle tehotasolle.

### Pysäytys

Paina kauko-ohjaimen valitsinta i tai valitsinta ① liesituulettimen ohjauspaneelissa.

## Intervallikäyttö

Intervallitoiminto kytkee liesituulettimen joka tunti 10 minuutiksi päälle. Toiminto kytkeytyy 24 tunnin kuluttua pois päältä.

**Huomautus:** Jos aktivoituna on intensiiviteho tai jälkikäyntitoiminto, intervallitoiminto ei ole käytettävissä.

### Käynnistys

Pidä kauko-ohjaimen valitsin 🕒 tai valitsin 2 liesituulettimen ohjauspaneelissa painettuna.

Valitsin 1 liesituulettimen ohjauspaneelissa vilkkuu. Intervallitoiminto on kytketty päälle. Liesituuletin käynnistyy tehotasolla 1.

### Pysäytys

Paina kauko-ohjaimen valitsinta ⏻ tai valitsinta ① liesituulettimen ohjauspaneelissa.

Intervallitoiminto on kytketty pois päältä.



## Jälkikäyttötoiminto

Jälkikäyntitoiminnolla liesituuletin käy muutaman minuutin ajan laitteen pois päältä kytkemisen jälkeen. Siten vielä jäljellä olevat keittiöhöyryt poistuvat. Liesituuletin kytkeytyy sen jälkeen automaattisesti pois päältä.

### Käynnistys

**Huomautus.** Jos intensiiviteho on aktivoitu, jälkikäyntitoiminto ei ole käytettävissä.

1. Valitse tehotaso.

2. Paina kauko-ohjaimen valitsinta  tai pidä valitsin 1 liesituulettimen ohjauspaneelissa painettuna.

Asetetun tehotason valitsin liesituulettimen ohjauspaneelissa vilkkuu. Tuuletin käy vielä 30 minuuttia asetetulla tehotasolla ja kytkeytyy sen jälkeen automaattisesti pois päältä. Jos valo on kytketty päälle, myös se kytkeytyy pois päältä, kun jälkikäyntiaika on kulunut.

### Pysäytys



Paina kauko-ohjaimen valitsinta  tai  tai valitsinta  liesituulettimen ohjauspaneelissa.

Jälkikäyntitoiminto päättyy heti.



## Valo

Liesituulettimen valo toimii myös silloin, kun laite on kytketty pois päältä.

### Käynnistys

Paina kauko-ohjaimen valitsinta  tai valitsinta  liesituulettimen ohjauspaneelissa.

### Kirkkauden vähentäminen

Pidä kauko-ohjaimen valitsin  tai valitsin  liesituulettimen ohjauspaneelissa painettuna, kunnes kirkkaus on himmentynyt.

### Pysäytys

Paina kauko-ohjaimen valitsinta  tai valitsinta  liesituulettimen ohjauspaneelissa.

## Puhdistus ja huolto

### Palovamman vaara!

Laite kuumenee käytön aikana. Anna laitteen jäähtyä ennen puhdistusta.

### Sähköiskun vaara!

Laitteeseen pääsevä kosteus voi aiheuttaa sähköiskun. Puhdista laite vain kostealla liinalla. Irrota ennen puhdistusta verkkopistoke pistorasiasta tai irrota sulake tai kytke sitä vastaava automaattisulake pois päältä.

### Sähköiskun vaara!

Laitteeseen pääsevä kosteus voi aiheuttaa sähköiskun. Älä käytä painepesuria tai höyrysuihkua.

## Puhdistusaine

Jotta eri pinnat eivät vahingoitu vääristä puhdistusaineista, noudata taulukon ohjeita. Älä käytä

- voimakkaita tai hankaavia puhdistusaineita,
- vahvasti alkoholipitoisia puhdistusaineita,
- kovia hankaustyynyjä tai puhdistussieniä,
- painepesuria tai höyrysuihkua.

Huuhtelee uudet sieniliinat huolellisesti ennen käyttöä.

Noudata kaikkia puhdistusaineissa olevia ohjeita ja varoituksia.

Alue	Puhdistusaine
Teräs	Kuuma astianpesuaineliuos: Puhdista talousliinalla ja kuivaa pehmeällä liinalla.  Puhdista jaloteräspinnat vain hiontasuunnassa.  Huoltopalvelusta tai alan liikkeistä on saatavana erillistä teräksenhoitoainetta. Sivele pinnalle hyvin ohut kerros hoitoainetta pehmeällä liinalla.
Maalatut pinnat	Kuuma astianpesuaineliuos: Puhdista kostealla talousliinalla ja kuivaa pehmeällä liinalla. Älä käytä teräksenpuhdistusainetta.

Alue	Puhdistusaine
Alumiini ja muovi	Lasinpesuaine: Puhdista pehmeällä liinalla.
Lasi	Lasinpesuaine: Puhdista pehmeällä liinalla. Älä käytä puhdistuslastaa.
Valitsimet	Kuuma astianpesuaineliuos: Puhdista kostealla talousliinalla ja kuivaa pehmeällä liinalla.  Laitteen sisään pääsevä kosteus aiheuttaa sähköiskun vaaran.  Kosteus aiheuttaa elektronisten osien vaurioitumisvaaran. Älä puhdista valitsimia märällä liinalla.  Älä käytä teräksenpuhdistusainetta.

## Kyllästysasteen näyttö

Kun metallinen rasvasuodatin tai aktiivihiihisuodatin on saavuttanut kyllästysasteensa, kyseinen symboli vilkkuu:

- **Metallinen rasvasuodatin:** näyttö F ja valitsin 1 palavat
- **Aktiivihiihisuodatin:** näyttö F ja valitsin 3/b palavat
- **Metallinen rasvasuodatin ja aktiivihiihisuodatin:** näyttö F ja valitsimet 1 ja 3/b palavat

Puhdista metallinen rasvasuodatin tai vaihda tai regeneroi aktiivihiihisuodatin viimeistään nyt.

## Metallisen rasvasuodattimen irrotus ja asennus

Jotta hajut ja rasva poistuvat suunnitelmien mukaisesti, suodattimet on huollettava säännöllisesti.

### Metallinen rasvasuodatin

Metalliset rasvasuodattimet on puhdistettava 100 käyttötunnin välein, vähintään kuitenkin aina kahden kuukauden kuluttua.

#### Palovaara!

Rasvasuodattimeen kerääntynyt rasva voi syttyä tuleen.

#### **Puhdista rasvasuodatin vähintään 2 kuukauden välein.**

Älä käytä laitetta koskaan ilman rasvasuodatinta.

### Aktiivihiihisiuodatin

Aktiivihiihisiuodattimet on vaihdettava tai regeneroitava säännöllisin välein. Ota tätä varten huomioon laitteessa oleva ikkaisuuden näyttö.

### Metallisen rasvasuodattimen irrotus

Metalliset rasvasuodattimet suodattavat rasvan keittiöhöyryistä. Optimaalisen toiminnan takaamiseksi on suodattimet puhdistettava vähintään 2 kuukauden välein.

#### 1. Vedä suodatinkansi alaspäin.

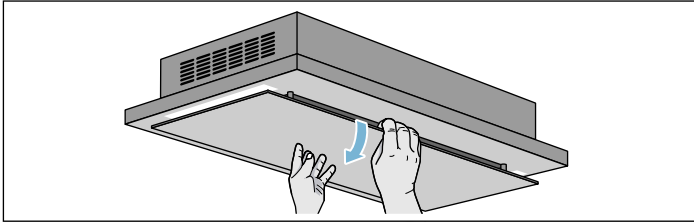

**Huomautus:** Varmista, että suodatinkansi ei pääse putoamaan äkillisesti.

#### 2. Avaa metallisen rasvasuodattimen lukitsin ja ota suodatin pois pidikkeestä.

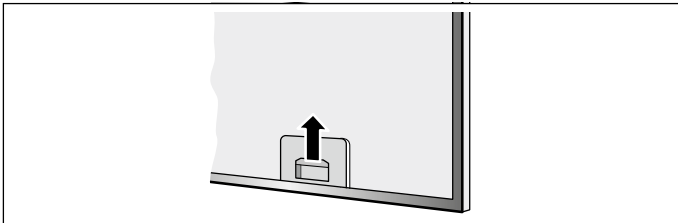

#### Huomautuksia

- Pidä samalla toisella kädellä kiinni rasvasuodattimen pohjasta. Varmista, että metallinen rasvasuodatin ei putoa ja vaurioita keittotasoa.
- Rasvaa saattaa kerääntyä suodattimen pidikkeen pohjalle. Älä pidä suodattimen pidikettä vaakatasossa, jotta rasvan tippumisen.
- Älä poista laitteen sisällä olevaa suojalevyä.

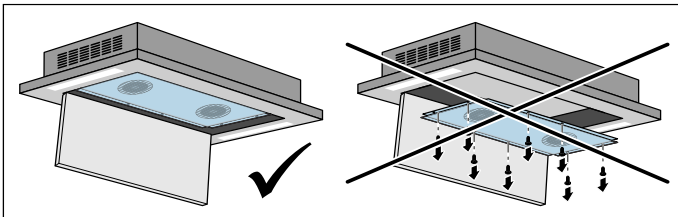

#### 3. Ota aktiivihiihisiuodatin pois metallisesta rasvasuodattimesta.

#### 4. Puhdista metallinen rasvasuodatin ja suodatinkansi.

#### 5. Kun olet poistanut suodattimen, puhdista laitteen sisäpuoli.

### Aktiivihiihisiuodattimen vaihto tai regenerointi

Aktiivihiihisiuodattimet sitovat itseensä hajut keittiöhöyryistä. Niitä käytetään vain kiertoilmakäytössä.

#### Huomautuksia

- Aktiivihiihisiuodattimet sisältyvät toimitukseen. Lisää aktiivihiihisiuodattimia voit hankkia alan liikkeistä, huoltopalvelusta tai Online-Shopista.
- Käytä vain alkuperäisiä suodattimia. Näin varmistetaan optimaalinen toiminta.

#### 1. Poista metallisen rasvasuodattimen takasivulla oleva pidike ja ota aktiivihiihisiuodatin pois paikaltaan.

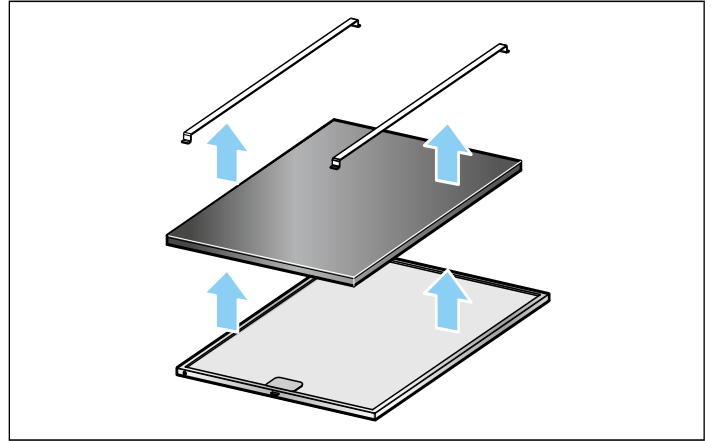

#### 2. Puhdista laite.

#### 3. Puhdista metallinen rasvasuodatin.

#### 4. Kiinnitä uusi aktiivihiihisiuodatin paikalleen metallisen rasvasuodattimen takasivulla olevan pidikkeen avulla.

### Aktiivihiihisiuodattimen regenerointi

**Huomautus:** Aktiivihiihisiuodatin voidaan regeneroida enintään neljä kertaa.

**Huomautus:** Aktiivihiihisiuodattimen regeneroinnin yhteydessä voi muodostua hajuja. Varmista, että huoneessa on hyvä tuuletus, ja avaa tarvittaessa ikkuna.

**Huomautus:** Regeneroitavat kiertoilmasuodattimet voivat vaurioitua, jos ne pääsevät putoamaan. Vauriot eivät ole aina havaittavissa ulkopuolelta. Hävitä ja vaihda pudonneet regeneroitavat kiertoilmasuodattimet.

#### 1. Irrota aktiivihiihisiuodatin.

#### 2. Kuumenna aktiivihiihisiuodattimia esilämmitetyssä uunissa lämpötilassa 100 °C kiertoilmakäytöllä 1 tunnin ajan.

#### 3. Anna aktiivihiihisiuodattimen jäähtyä.

#### 4. Asenna aktiivihiihisiuodatin paikalleen.

### Metallisten rasvasuodattimien puhdistaminen

#### Huomautuksia

- Älä käytä voimakkaita, happamia tai emäksisiä pesuaineita.
- Kun puhdistat metalliset rasvasuodattimet, muista puhdistaa kostealla liinalla myös rasvasuodattimien pidike laitteessa.
- Voit pestä metalliset rasvasuodattimet astianpesukoneessa tai käsin.

#### Käsin:

**Huomautus:** Jos lika on pinttynyt, käytä rasvaa irrottavaa erikoispuhdistusainetta. Voit tilata tuotetta huoltopalvelusta.

- Liota rasvasuodattimia kuumassa pesuliouksessa.
- Harjaa ne sitten puhtaaksi ja huuhtelee huolellisesti.
- Anna rasvasuodattimien valua kuivaksi.

## Astianpesukoneessa:

**Huomautus:** Suodattimien väri saattaa vähän muuttua, kun peset ne astianpesukoneessa. Se ei kuitenkaan vaikuta rasvasuodattimien toimintaan.

- Älä pese erittäin rasvaisia metallisia rasvasuodattimia yhdessä astioiden kanssa.
- Aseta rasvasuodattimet väljästi astianpesukoneeseen. Suodattimet eivät saa jäädä puristuksiin.

## Metallisen rasvasuodattimen asennus

1. Asenna metallinen rasvasuodatin paikalleen.
2. Käännä metallisuodatin ylös ja napsauta lukitsin kiinni.
3. Käännä suodatinkansi ylöspäin.

**Huomautus:** Varmista, että suodatinkansi lukittuu kunnolla paikalleen.

## Likaisuuden näyttöjen nollaaminen

Kun olet puhdistanut tai vaihtanut kyseiset suodattimet, nollaa likaisuuden näyttö, jotta symbolit lakkaavat vilkkumasta.

Varmista, että liesituuletin ja valo ovat kytkeytyneet pois päältä.

Pidä valitsin ① painettuna, kunnes F vilkahtaa kolme kertaa.

Likaisuuden näytöt ovat nollautuneet.

# Toimintahäiriö, mitä on tehtävä?

Pienet viat voi usein poistaa itse. Mikäli vikaa ei voi poistaa seuraavien vihjeiden perusteella, ota yhteys huoltoon.

## ⚠ Sähköiskun vaara!

Epäasianmukaiset korjaukset ovat vaarallisia. Vain koulutukseemme osallistunut huoltopalvelun teknikko saa tehdä korjauksia ja vaihtaa vaurioituneita liitäntäjohtoja. Jos laite on rikki, irrota verkkopistoke tai kytke sulake sulakerasiassa pois päältä. Soita huoltopalveluun.

## LED-valot

Vialliset LED-lamput saa vaihtaa vain valmistaja, valtuutettu huolto liike tai vastaavat asennusoikeudet omaava henkilö (sähköasentaja).

## Häiriötaulukko

Häiriö	Mahdollinen syy	Ratkaisu
Laite ei toimi	Pistoke ei ole pistorasiassa	Liitä laite sähköverkkoon
	Sähkökatko	Tarkasta, toimivatko muut laitteet keittiössä
	Sulake palanut	Tarkasta sulakerasiasta, onko laitteen sulake kunnossa
Valo ei pala.	LED-lamput ovat palaneet.	Soita huoltopalveluun.
Painikkeen valo ei pala.	Ohjausyksikkö on rikki.	Soita huoltopalveluun.
Näyttö F ja valitsin 1 tai näyttö F ja valitsin 3/ bpalavat.	Rasvasuodatin tai aktiivihilisuo-datin on saavut-tanut kyllästysas-teensa.	Puhdista suodatin tai rege-neroi tai vaihda aktiivihili-suodatin, ks. luku <i>Puhdistus ja huolto</i> .

## Kauko-ohjaimen paristojen vaihto

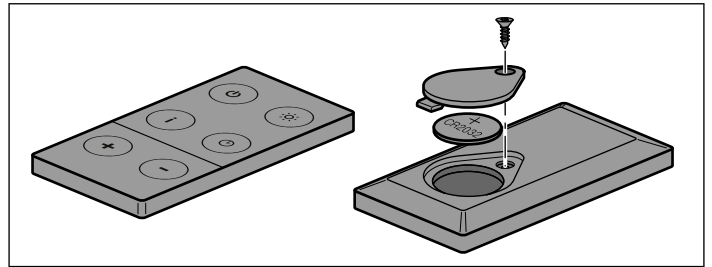

1. Löystytä ruuvi.
2. Irrota suojus.
3. Poista paristo.
4. Aseta uusi paristo (tyyppi CR2032/3 V) oikein paikalleen.

**Huomautus:** Hävitä tyhjät tai vialliset paristot paikallisten säädösten mukaisesti.

**Huomautus:** Älä hävitä paristoja kotitalousjätteen mukana.

# Huoltopalvelu

Jos laitteesi täytyy korjata, käänny huoltopalvelumme puoleen. Pyrimme aina löytämään sopivan ratkaisun ja välttämään tarpeettomat huoltokorjaajan käynnit.

Ilmoita soittaessasi laitteen mallinumero (E-Nr.) ja sarjanumero (FD-Nr.), jotta saat heti pätevät neuvot. Numerot löytyvät laitteen sisäpuolelta kiinnitetystä tyyppikilvestä (irrota ensin metallinen rasvasuodatin).

Jotta löydät tiedot tarvittaessa helposti, voit kirjoittaa laitteesi tiedot ja huoltopalvelun puhelinnumeron tähän.

E-Nr.	FD-Nr.
<hr/>	
<hr/>	
<b>Huoltopalvelu</b> 	

Ota huomioon, että huoltopalvelun asentajan käynti käyttövirheen takia aiheuttaa Sinulle kustannuksia myös takuuajana.

Kaikkien maiden yhteystiedot löydät oheisesta huoltoliikeluettelosta.

## Korjaustilaus ja neuvonta häiriötilanteissa

**FIN** 020 751 0700  
Lankapuhelimesta 8,28 snt/puhelu + 7 snt/min (alv 24%)  
Matkapuhelimesta 8,28 snt/puhelu + 17 snt/min (alv 24%)

Luota valmistajan osaamiseen. Näin varmistat, että kodinkoneesi korjaa koulutettu huoltoteknikko, joka käyttää koneeseen tarkoitettuja alkuperäisiä varaosia.

# Lisävarusteet

Varusteet	Tilausnumero
Aktiivihiihisiuodatin malliin LF16RH560	LZ57P00
Aktiivihiihisiuodatin malliin LF26RH560	LZ57P10



<b>Viktige sikkerhetsanvisninger</b> .....	<b>17</b>
<b>Miljøvern</b> .....	<b>18</b>
Energisparing.....	18
Miljøvennlig håndtering.....	18
<b>Driftstype</b> .....	<b>18</b>
Sirkulasjonsdrift.....	18
<b>Betjening av apparatet</b> .....	<b>19</b>
Betjeningsелеmenter.....	19
Slå av og på apparatet.....	19
Intensivtrinn.....	19
Intervalldrift.....	19
Etterutluftingsfunksjon.....	20
Belysning.....	20

<b>Rengjøring og vedlikehold</b> .....	<b>20</b>
Indikasjon for mettetthet.....	20
Ut- og innmontering av filter.....	21
<b>Det har oppstått en feil, hva kan du gjøre?</b> .....	<b>22</b>
LED-lamper.....	22
Feiltabell.....	22
Bytte batteriene til fjernbetjeningen.....	22
<b>Kundeservice</b> .....	<b>23</b>
<b>Spesialtilbehør</b> .....	<b>23</b>

Nærmere informasjon om produkter, tilbehør, reservedeler og tjenester finner du på Internett: [www.siemens-home.bsh-group.com](http://www.siemens-home.bsh-group.com) og nettbutikk: [www.siemens-home.bsh-group.com/eshops](http://www.siemens-home.bsh-group.com/eshops)

## Viktige sikkerhetsanvisninger

Les denne bruksanvisningen nøye. Det er en forutsetning for at du skal kunne bruke apparatet på en sikker og riktig måte. Ta vare på bruks- og monteringsanvisningen slik at du kan bruke den igjen senere eller gi den videre til eventuelle kommende eiere av apparatet.

Sikkerheten under bruken er kun garantert dersom monteringen foretas forskriftsmessig i henhold til monteringsveiledningen. Installatøren er ansvarlig for at apparatet fungerer som det skal på oppstillingsstedet.

Dette apparatet er bare ment for bruk i private husholdninger. Apparatet er ikke beregnet for bruk utendørs. Hold apparatet under oppsyn når det er i bruk. Produsenten er ikke ansvarlig for skader på grunn av ikke sakkyndig bruk eller feil betjening.

Dette apparatet er laget for bruk i en høyde over havet på maks. 2000 meter.

Dette apparatet skal kun brukes av barn over åtte år og personer med reduserte fysiske, sensoriske eller mentale evner eller manglende erfaringer eller kunnskap, dersom de holdes under oppsyn av en person som er ansvarlig for deres sikkerhet eller de har fått opplæring i sikker bruk av apparatet og har forstått farer som kan oppstå ved bruk.

Barn skal ikke leke med apparatet. Rengjøring og brukervedlikehold skal ikke utføres av barn, med mindre de er over femten år og er under oppsyn av voksne.

Barn under åtte år må holdes unna apparatet og tilkoblingsledningen.

Kontroller apparatet etter at du har pakket det ut. Ikke koble til apparatet hvis det er skadet under transport.

Apparater uten stikkontakt kan bare kobles til av autoriserte fagfolk. Skader som følge av feil tilkobling dekkes ikke av garantien.

Dette apparatet er ikke ment for bruk med et eksternt tidsur eller fjernstyring.

### **Fare for kvelning!**

Emballasjematerialet er farlig for barn. Barn må aldri få leke med emballasjen.

### **Fare for brann!**

- Fettavleiringene i fettfilteret kan antennes. **Skift ut fettfilteret minst annenhver måned.** Bruk aldri apparatet uten fettfilter.
- Fettavleiringer i fettfilteret kan antennes. Arbeid aldri i nærheten av apparatet med åpen flamme (f.eks. flambering). Apparatet må kun installeres over en komfyr for faste fyringsmidler (f. eks. tre eller kull), dersom det finnes et lukket deksel som ikke kan tas av. Det må ikke forekomme gnistsprang.
- Varm olje og varmt fett antennes raskt. La aldri varm olje eller varmt fett være uten oppsyn. Slukk aldri en brann med vann. Slå av kokeplaten. Slukk flammene forsiktig med et lokk, brannteppe eller lignende.
- Gass-kokesoner som ikke har kokekar oppå seg, utvikler sterk varme når de er slått på. En ventilator som er montert over disse, kan bli skadet eller ta fyr. Gass-kokesoner må bare brukes med kokekar.
- Ved drift av flere gasskokesoner samtidig, utvikles høy varme. En ventilator som er montert over disse, kan bli skadet eller ta fyr. To gasskokeplater må aldri brukes samtidig på høyeste innstilling lenger enn 15 minutter. En stor brenner med mer enn 5 kW (wok) tilsvarer ytelsen på to gassbrennere.

### **Fare for forbrenning!**

De tilgjengelige stedene blir svært varme under drift. Ta aldri på de varme delene. Hold barn på avstand.

### **Fare for personskader!**

- Komponenter inni apparatet kan ha skarpe kanter. Bruk vernehansker under installasjon av apparatet.
- Gjenstander som er plassert på apparatet, kan falle ned. Sett aldri fra deg gjenstander på apparatet.
- Lyset fra LED-lamper er svært skarpt og kan skade øynene (risikogruppe 1). Ikke se lenger enn 100 sekunder direkte inn i den lysende LED-lamper.

## Fare for elektrisk støt!

- Et defekt apparat kan forårsake elektrisk støt. Slå aldri på et defekt apparat. Trekk ut støpselet eller slå av sikringen i sikringskapet. Kontakt kundeservice.
- Ukyndige reparasjoner er farlig. Reparasjoner og skifte av skadde tilkoblingsledninger må kun utføres av servicetekniker som har fått opplæring av oss. Er apparatet defekt, må du trekke ut kontakten eller slå av sikringen i sikringskapet. Kontakt kundeservice.
- Fuktighet som trenger inn, kan forårsake elektrisk støt. Bruk ikke høytrykksspyler eller dampstråle til rengjøringen.

## Årsaker til skader

### Obs!

Fare for skader på grunn av korrosjon. Koble alltid inn apparatet når du lager mat for å unngå dannelse av kondensvann. Kondensvann kan føre til korrosjonsskader.

Fare for skader på grunn av fuktighet som trenger inn i elektronikken. Rengjør aldri betjenings-elementer med en våt klut.

Overflateskader ved feil rengjøring. Rengjør rustfrie stålflater bare i sliperetningen. Bruk ikke stålpuss for betjenings-elementene.

Overflateskader på grunn av skarpe og skurende rengjøringsmidler. Bruk aldri skarpe og skurende rengjøringsmidler.

Fare for skade på kondensreturløpet. Utluftingskanalen fra apparatet må installeres med et svakt fall (1° fall).

## Miljøvern

Det nye apparatet ditt er særlig energieffektivt. Her får du tips om hvordan du kan spare energi ved bruk av apparatet, og hvordan du kasserer apparatet på riktig måte.

### Energisparing

- Sørg for at det er tilstrekkelig med tilluft når du tilbereder mat, slik at ventilatoren fungerer effektivt og med lavt støynivå.
- Ventilasjonstrinnet må tilpasses stekeosens intensitet. Intensivtrinnet skal kun brukes når det er nødvendig. Lavere ventilasjonstrinn betyr lavere energiforbruk.
- Ved intensiv stekeos velger du et høyere ventilasjonstrinn i god tid. Dersom stekeosen allerede har spredd seg i kjøkkenet, må du la ventilatoren gå litt lenger.
- Slå av ventilatoren når den ikke trengs lenger.
- Slå av lyset når det ikke trengs lenger.
- For å øke effekten av ventilasjonen og unngå brannfare må filteret rengjøres og skiftes i samsvar med angitte intervaller.
- Kok under lokk for å redusere dunst og kondensat.

### Miljøvennlig håndtering

Kvitt deg med emballasjen på en miljøvennlig måte.



Dette apparatet er klassifisert i henhold til det europeiske direktivet 2012/19/EF om avhending av elektrisk- og elektronisk utstyr (waste electrical and electronic equipment – WEEE).

Direktivet angir rammene for innlevering og gjenvinning av innbytteprodukter.

## Driftstype

Dette apparatet kan brukes i sirkulasjonsdrift.

### Sirkulasjonsdrift



Den innsugete luften blir rengjort av fettfiltrene og et aktiv kullfilter og blir deretter ført tilbake i kjøkkenet.

**Merk:** For å binde lukten ved sirkulasjonsdrift, må du montere et aktiv kullfilter. De forskjellige muligheten for å bruke apparatet i sirkulasjonsdrift, finnes i brosjyrer ellers kan du også henvende deg til forhandleren. Det tilbehøret som er nødvendig fås i faghandelen, hos kundeservice eller i vår Online-Shop. Tilbehørsnumrene finner du i bruksanvisningen.

# Betjening av apparatet

**Merk:** Slå på damheten ved begynnelsen av kokingen og slå den av først noen minutter etter at du er ferdig å koke. Kjøkkendampen blir så bekjempet på mest virkningsfull måte.

## Betjeningselementer

**Merk:** Du trenger følgende typer batterier til fjernkontrollen: type CR2032/3 V. Når du skal sette i batterier, skal du følge anvisningene i kapitlet *Skifte batterier i fjernkontrollen*.

**Merk:** Rett fjernkontrollen så nøyaktig som mulig mot infrarødmottakeren på ventilatorens betjeningsfelt.

**Merk:** Fjernkontrollen kan ta skade av varme eller fuktighet som trenger inn. Utsett aldri fjernkontrollen for kraftig varme eller fuktighet.

## Fjernkontroll

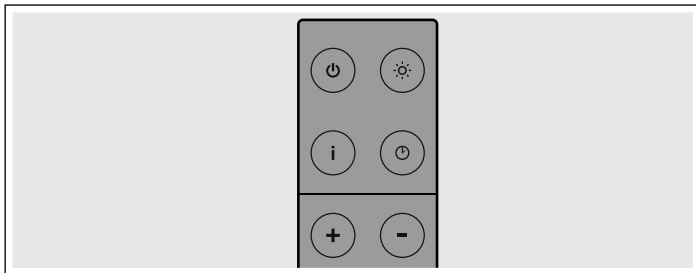

Betjeningsknapper

Velg tast	Forklaring
⏻	Slå ventilatoren av og på
💡	Slå belysningen av og på
i	Slå på intensivtrinn
⌚	Slå på etterutluftingsfunksjon / intervallfunksjon
+	Øke effekttrinn
-	Redusere effekttrinn

## Ventilatorens betjeningsfelt

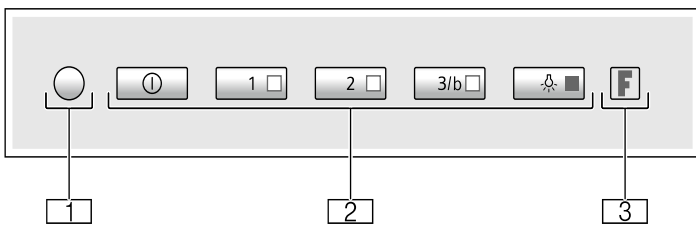

1	Infrarødmottaker
2	Betjeningsknapper
3	Metningsindikator

Betjeningsknapper

Knapp	Forklaring
⏻	Slå ventilatoren av og på
1	Slå på effekttrinn 1
2	Slå på effekttrinn 2
3/b	Slå på effekttrinn 3/intensivtrinn
💡	Slå belysningen av og på

## Slå av og på apparatet

**Merk:** Effektstyrken skal alltid tilpasses de aktuelle forholdene. Sterk matos krever et høyt effekttrinn.

### Slå på apparatet

Trykk på knappen ⏻ på fjernkontrollen eller knappen ① på ventilatorens betjeningsfelt.

Ventilatoren starter opp på effekttrinn 1.

Knappen 1 lyser.

### Stille inn effekttrinn

Trykk på knappen + eller - på fjernkontrollen eller knappen 1, 2 eller 3/b på ventilatorens betjeningsfelt for å stille inn ønsket effekttrinn.

Knappen 1 lyser når effekttrinn 1 er stilt inn.

Knappene 1 og 2 lyser når effekttrinn 2 er stilt inn.

Knappene 1, 2 og 3/b lyser når effekttrinn 3 er stilt inn.

Knappene 1 og 2 lyser og knappen 3/b blinker når intensivtrinnet er stilt inn.

### Slå av apparatet

Trykk på knappen ⏻ på fjernkontrollen eller knappen ① på ventilatorens betjeningsfelt.

## Intensivtrinn

Hvis det oppstår mye lukt- eller os, bør du aktivere intensivtrinnet. Da går ventilatoren på maksimal effekt i en kort periode. Etter en liten stund slår den seg automatisk over til et lavere trinn.

### Innkobling

Trykk på knappen i på fjernkontrollen eller hold inne knappen 3/b på ventilatorens betjeningsfelt.

Knappene 1 og 2 lyser, og knappen 3/b blinker. Intensivtrinnet er aktivert.

**Merk:** Etter 6 minutter tilbakestilles ventilatoren automatisk til det sist innstilte effekttrinnet.

### Utkobling

Trykk på knappen i på fjernkontrollen eller knappen ① på ventilatorens betjeningsfelt.

## Intervalldrift

Ved intervalldrift aktiveres ventilatoren automatisk i 10 minutter hver time. Etter 24 timer slås funksjonen av.

**Merk:** Ved aktivert intensivtrinn eller etterutluftingsfunksjon kan ikke intervallfunksjonen velges.

### Innkobling

Hold inne knappen ⌚ på fjernkontrollen eller trykk på knappen 2 på ventilatorens betjeningsfelt.

Knappen 1 på ventilatorens betjeningsfelt blinker. Intervallfunksjonen er slått på. Ventilatoren starter opp på effekttrinn 1.

### Utkobling

Trykk på knappen ⏻ på fjernkontrollen eller knappen ① på ventilatorens betjeningsfelt.

Intervallfunksjonen slås av.

## Etterutluftingsfunksjon

Med etterutluftingsfunksjonen vil ventilatoren fortsette å gå i noen minutter etter at du har slått den av. På den måten fjernes resterende matos. Deretter slås ventilatoren automatisk av.

### Innkobling

**Merk.** Dersom intensivtrinnet er aktivert, kan ikke etterutluftingsfunksjonen velges.

1. Velg effekttrinn.

2. Trykk på knappen  på fjernkontrollen eller hold inne knappen 1 på ventilatorens betjeningsfelt.

Knappen for det innstilte effekttrinnet blinker i betjeningsfeltet til ventilatoren. Ventilatoren går med det innstilte effekttrinnet i 30 minutter etter utkobling og slår seg deretter automatisk av. Hvis lyset er slått på, slås også dette av når tiden er utløpt.

### Utkobling



Trykk på knappen  eller  på fjernkontrollen eller knappen  på ventilatorens betjeningsfelt.

Etterutluftingsfunksjonen avsluttes umiddelbart.



## Belysning

Belysningen fungerer selv om ventilatoren er slått av.



### Innkobling

Trykk på knappen  på fjernkontrollen eller knappen  på ventilatorens betjeningsfelt.

### Redusere lysstyrken

Hold inne knappen  på fjernkontrollen eller knappen  på ventilatorens betjeningsfelt inntil lysstyrken er redusert til ønsket nivå.

### Utkobling

Trykk på knappen  på fjernkontrollen eller knappen  på ventilatorens betjeningsfelt.

## Rengjøring og vedlikehold

### **Forbrenningsfare!**

Apparatet blir varmt under bruk. Vent med rengjøring til apparatet er avkjølt.

### **Fare for elektrisk støt!**

Fuktighet som trenger inn, kan føre til elektrisk støt. Apparatet skal bare rengjøres med en fuktig klut. Før rengjøring må nettstøpselet trekkes ut, eller sikringen tas ut i sikringsskapet.

### **Fare for elektrisk støt!**

Fuktighet som trenger inn, kan forårsake elektrisk støt. Bruk ikke høytrykksspyler eller dampstråle til rengjøringen.

## Rengjøringsmiddel

De ulike overflatene kan ta skade hvis du bruker feil type rengjøringsmiddel. Det er derfor viktig å ta hensyn til opplysningene i tabellen. Bruk ikke

- sterke eller skurende rengjøringsmidler
- sterkt alkoholholdige rengjøringsmidler
- harde skureputer eller pussesvamper
- høytrykksspyler eller dampstråle

Vask nye svampkluter grundig før bruk.

Følg alle anvisninger og advarsler som følger med rengjøringsmidlet.

Område	Rengjøringsmiddel
Rustfritt stål	Varmt såpevann: Rengjør med en oppvaskklut og tørk av med en myk klut.  Rengjør edelstålflater bare i sliperetningen.  Hos kundeservice eller i en faghandel får du kjøpt spesielle rengjøringsmidler for rustfritt stål. Påfør rengjøringsmidlet i et tynt lag med en myk klut.

Område	Rengjøringsmiddel
Lakkerte flater	Varmt såpevann: Rengjør med en fuktet oppvaskklut og tørk av med en myk klut.  Bruk ikke stålpuss for betjeningsselementene.
Aluminium og plast	Glassrens: Rengjør med en myk klut.
Glass	Glassrens: Rengjør med en myk klut. Ikke bruk glasskrape.
Betjeningsselementer	Varmt såpevann: Rengjør med en fuktet oppvaskklut og tørk av med en myk klut.  Fare for elektrisk støt på grunn av fuktighet som trenger inn.  Fare for skader på elektronikken på grunn av fuktighet som trenger inn. Rengjør aldri betjeningsselementer med en våt klut.  Bruk ikke stålpuss for betjeningsselementene.

## Indikasjon for mettetthet

Når metallfettfiltrene eller aktivtkullfiltrene er mettet, blinker det tilhørende symbolet:

- **Metallfettfilter:** indikator F og knappen 1 lyser
- **Aktivt kullfilter:** indikator F og knappen 3/b lyser
- **Metallfettfilter og aktivt kullfilter:** indikator F og knappen 1 og 3/b lyser

Nå bør du rengjøre metallfettfiltrene eller skifte ut eller regnerer aktivtkullfiltrene.



## Ut- og innmontering av filter

For å sikre at filterne kan fange opp lukt og fett, må de rengjøres regelmessig.

### Metallfettfilter

Metallfettfilterne må rengjøres hver 100. driftstime, og ikke sjeldnere enn hver 2. måned.

#### Brannfare!

Fettavleiringer i fettfilteret kan antennes.

**Fettfilteret må renses minst hver 2. måned.**

Apparatet må aldri drives uten fettfilter.

### Aktivt kullfilter

Aktivtkullfiltere må skiftes eller regenereres med jevne mellomrom. Følg med på metningsindikatorene på apparatet.

### Demontering av fettfilteret av metall

Metallfettfilterne skiller fett fra matosen. For å sikre at filterne fungerer optimalt, må de rengjøres minst hver 2. måned.

1. Trekk filterdekselet nedover.

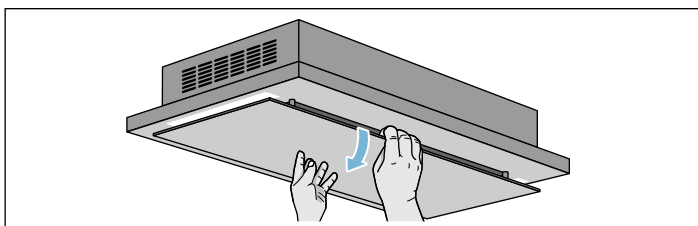

**Merk:** Se etter at filterdekselet ikke rykkvis klapper sammen.

2. Åpne låsemekanismen for fettfilteret og ta filteret ut av holderen.

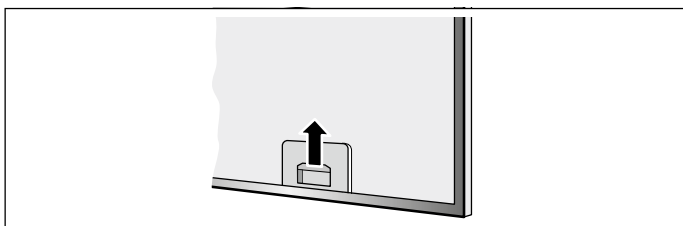

### Merknader

- Hold da med den andre hånden under metallfettfilteret. Pass på at filteret ikke faller ned og skader koketoppen.
- Det kan samle seg fett i filterholderen. Unngå at filterholderen holdes på skrå, slik at det drypper ned fett.
- Ikke fjern dekkplaten inne i apparatet.

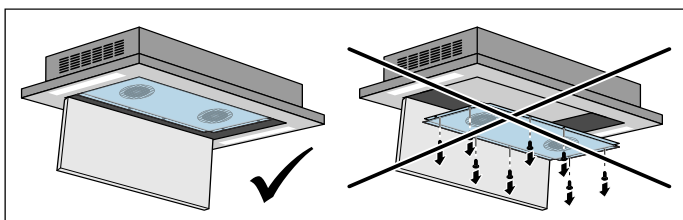

3. Fjern aktivtkullfilteret fra metallfilteret.

4. Rengjør metallfettfilteret og filterdekselet.

5. Etter at filterne er demontert, rengjøres apparatet fra innsiden.

### Skifte ut eller regenerere aktivt kullfilter

Aktivtkullfiltere fjerner luktstoffer fra matosen. De brukes kun i sirkulasjonsdrift.

### Merknader

- Aktivtkullfilterne følger med i leveringsomfanget. Dersom de må skiftes ut, får du tak i aktivtkullfiltere hos faghandelen, kundeservice eller i nettbutikken.
- Bruk kun originalfiltere. På den måten sikrer du optimal funksjon.

1. Fjern holderen på baksiden av metallfettfilteret og ta ut aktivtkullfilteret.

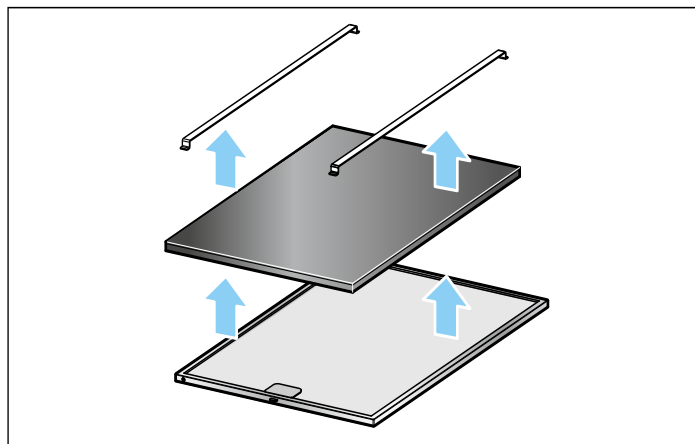

2. Rengjør apparatet.

3. Rengjør metallfettfilteret.

4. Fest det nye aktivtkullfilteret ved hjelp av holderen på baksiden av metallfettfilteret.

### Regenerere aktivtkullfilter

**Merk:** Aktivtkullfilteret kan regenereres inntil fire ganger.

**Merk:** Når kullfilteret regenereres, kan det dannes lukt. Påse at rommet er godt ventilert, og åpne et vindu ved behov.

**Merk:** Regenererbare sirkulasjonsfiltere kan skades hvis de faller ned. Skadene er ikke alltid synlige utenpå. Kast og erstatt regenererbare sirkulasjonsfiltere som har falt ned.

1. Ta ut aktivtkullfilteret.

2. Varm kullfilteret i den forvarmede stekeovnen på 100 °C i 1 time med sirkulasjon.

3. La aktivtkullfilteret avkjøles.

4. Monter aktivtkullfilteret.

### Rengjøring av metall fettfilter

#### Merknader

- Ikke bruk rengjøringsmidler som er aggressive eller som inneholder syre eller lut.
- Ved rengjøring av metall fettfilter må også opphengingen av metall fettfilteret rengjøres med en fuktig klut.
- Metall fettfilterne kan rengjøres i oppvaskmaskin eller med hånd.

#### Med hånd:

**Merk:** Ved hardnakkert smuss kan det brukes et spesielt fettløsningsmiddel. Dette kan bestilles via Online-Shop.

- Metall fettfilterne kan bløtes opp i varmt oppvaskvann.
- For rengjøring brukes en børste og filterne må deretter skylles godt.
- La metall fettfilterne dryppe av.

#### I oppvaskmaskinen:

**Merk:** Ved vask i oppvaskmaskin kan det oppstå lett misfarging. Dette har ingen innflytelse på funksjonen til metall fettfilteret.

- Ikke vask sterkt smusset metall fettfilter sammen med annen oppvask.
- Sett metall fettfilteret løst inn i oppvaskmaskinen. Metall fettfilteret må ikke bli inneklemt.

## Montering av fettfilter av metall

1. Sett inn metallfettfilteret.
2. Metallfettfilteret vippes opp og låsen smekker i.
3. Vipp filterdekselet oppover.

**Merk:** Kontroller at filterdekselet er gått forskriftsmessig i lås.

## Tilbakestille metningsindikatoren

Når du har rengjort eller skiftet ut de aktuelle filterene, skal metningsindikatoren tilbakestilles, slik at symbolene slutter å blinke.

Se etter at ventilatoren og belysningen er slått av.

Hold knappen ① inne til F blinker tre ganger.

Metningsindikatorerne er tilbakestilt.

## Det har oppstått en feil, hva kan du gjøre?

Ofte kan du lett fjerne feil selv. Vær oppmerksom på de følgende henvisningene før du ringer kundeservice.

### Fare for elektrisk støt!

Ukyndige reparasjoner er farlig. Reparasjoner og skifte av skadde tilkoblingsledninger må kun utføres av servicetekniker som har fått opplæring av oss. Er apparatet defekt, må du trekke ut kontakten eller slå av sikringen i sikringsskapet. Kontakt kundeservice.

## LED-lamper

Defekte LED-lamper må kun skiftes ut av produsenten, dennes kundeservice eller en autorisert fagmann (el-installatør).

## Feiltabell

Feil	Mulig årsak	Løsning
Apparatet virker ikke.	Støpselet er ikke satt inn.	Koble apparatet til strømmenet.
	Strømbrydd	Kontroller om andre kjøkkenapparater fungerer.
	Sikringen er defekt.	Se etter i sikringsskapet om sikringen til apparatet er i orden.
Belysningen fungerer ikke.	LED-lampene er defekte.	Ta kontakt med kundeservice.
Tastebelysningen fungerer ikke.	Styreenheten er defekt.	Ta kontakt med kundeservice.
Indikator F og knappen 1 eller indikator F og knappen 3/b lyser.	Fettfilteret eller aktivt kullfilter er mettet.	Rengjør filteret, eller varm opp eller skift ut aktivt kullfilter, se kapittelet <i>Rengjøring og vedlikehold</i> .

## Bytte batteriene til fjernbetjeningen

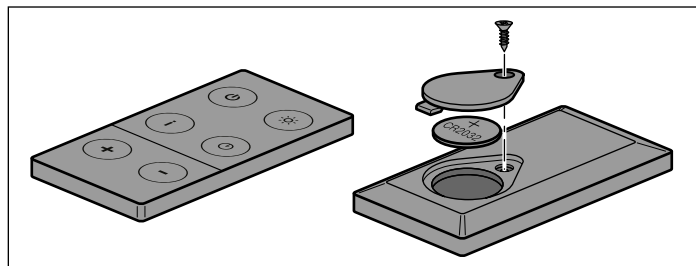

1. Løsne skruen.
2. Ta av dekslet.
3. Ta ut batteriet.
4. Sett inn nytt batteri (type CR2032/3 V) korrekt.

**Merk:** Kvitt deg med tomme eller defekte batterier i tråd med lokale forskrifter.

**Merk:** Kast ikke batterier i husholdningsavfallet.

---

## Kundeservice

Hvis apparatet ditt må repareres, står kundeservice til disposisjon. Vi finner alltid en praktisk løsning, også for å unngå unødig besøk av tekniker.

Ved kontakt med kundeservice må du oppgi produktnummer (E-nr.) og produksjonsnummer (FD-nr.), slik at vi kan bistå deg best mulig. Typeskiltet med numrene finner du på innsiden av apparatet (du må først demontere fettfilteret av metall).

For at du ikke skal behøve å lete lenge når du trenger disse numrene, kan du føre opp opplysningene for apparatet og telefonnummeret til kundeservice her.

---

E-nr.	FD-nr.
-------	--------

---

Kundeservice 

---

Vær oppmerksom på at besøk av kundeservicetekniker ikke er kostnadsfritt dersom det er snakk om feil bruk av apparatet. Dette gjelder også i garantitiden.

Kontaktadressene til alle land finnes i den vedlagte fortegnelsen over kundeservice.

### Reparasjonsoppdrag og rådgivning ved feil

**N** 22 66 06 00

Ha tiltro til produsentens kompetanse. Dette garanterer deg at reparasjonen blir utført av kompetente serviceteknikere som har originale reservedeler til ditt apparat.

---

## Spesialtilbehør

Tilbehør	Bestillingsnummer
Aktivkullfilter til LF16RH560	LZ57P00
Aktivkullfilter til LF26RH560	LZ57P10

---

<b>Viktiga säkerhetsanvisningar!</b> .....	<b>24</b>	<b>Rengöring och skötsel</b> .....	<b>27</b>
<b>Återvinning</b> .....	<b>25</b>	Mättnadsindikator.....	27
Spara effekt.....	25	Sätta i och ta ur filtren.....	27
Återvinning.....	25	<b>Felsökning</b> .....	<b>29</b>
<b>Fläktfunktion</b> .....	<b>25</b>	LED-lampor.....	29
Drift med cirkulationsluft.....	25	Felsökningstabell.....	29
<b>Användning av apparaten</b> .....	<b>26</b>	Byta batterier i fjärrkontrollen.....	29
Kontroller.....	26	<b>Service</b> .....	<b>30</b>
Slå på och av enheten.....	26	<b>Extratillbehör</b> .....	<b>30</b>
Intensivläge.....	26		
Intervallfunktion.....	26		
Ventilationsläge.....	27		
Belysning.....	27		

Utförligare information om produkter, tillbehör, reservdelar och service hittar du på Internet:

**www.siemens-home.bsh-group.com** och onlineshop:  
**www.siemens-home.bsh-group.com/eshops**

## Viktiga säkerhetsanvisningar!

Läs bruksanvisningen noggrant. Det är viktigt för att du ska kunna använda enheten säkert och på rätt sätt. Spara bruks- och monteringsanvisningen för framtida bruk och eventuella kommande ågare.

En säker användning kan bara garanteras om spisfläkten monteras på fackmässigt sätt och i enlighet med monteringsanvisningen. Installatören ansvarar för en felfri funktion på platsen.

Enheten är endast avsedd för normalt hemmabruk. Den får inte användas utomhus. Håll enheten under uppsikt vid användning. Tillverkaren ansvarar inte för skador som uppkommer på grund av olämplig eller felaktig användning.

Skåpet är avsett att användas på en nivå upp till högst 2000 meter över havet.

Barn under 8 år och personer med begränsade fysiska, sensoriska eller mentala färdigheter, eller som saknar erforderliga erfarenheter eller kunskaper, får endast använda enheten under överinseende av en annan person som ansvarar för säkerheten eller om de får lära sig hur man använder enheten säkert och vilka risker som finns.

Låt inte barn leka med enheten. Barn som ska rengöra eller använda enheten bör vara över 15 år, och då endast under uppsikt.

Barn under 8 år bör hållas på avstånd från både enheten och anslutningskabeln.

Kontrollera enheten efter uppackning. Anslut inte enheten om den har transportskador.

Det är bara behörig elektriker som får göra fast anslutning av enheten. Vid skador på grund av felanslutning gäller inte garantin.

Enheten är inte avsedd för användning med extern timer eller fjärrkontroll.

### **Kvävningsrisk!**

Förpackningsmaterial är farligt för barn. Låt aldrig barn leka med förpackningsmaterialet.

### **Brandrisk!!**

- Fettavlagringar i filtret kan börja brinna.  
**Byt filter minst varannan månad.**  
Använd aldrig enheten utan filter.
- Avlagringar i fettfiltret kan antändas. Använd aldrig öppen eldslåga i närheten av enheten (t.ex. flambering). Produkten får endast monteras i närheten av eldstad för fasta bränslen (t.ex. trä eller kol) om eldstaden har ett slutet, ej avtagbart lock. Den får inte ge ifrån sig gnistor.
- Varma oljor och fetter kan snabbt börja brinna. Lämna aldrig varma oljor och fetter utan uppsikt. Släck inte elden med vatten. Slå av kokzonen. Kväv elden med ett lock, brandfilt eller liknande.
- Gaskokplattor utan kokkärl blir snabbt mycket varma om de är igång. En fläktenhet som hänger över en sådan platta kan skadas eller fatta eld. Starta inte gaskokplattor utan kokkärl.
- Om flera gaskokplattor används samtidigt utvecklas hög värme. En fläktenhet som hänger över en sådan platta kan skadas eller fatta eld. Två gaskokplattor med maxlåga får inte användas samtidigt i mer än 15 minuter. En dubbelbrännare med över 5kW (wok) motsvarar effekten hos två gasbrännare.

### **Risk för brännskador!**

Komponenterna blir mycket varma när enheten är i drift. Vidrör aldrig heta komponenter. Håll barn på avstånd.

### **Skaderisk!**

- En del komponenter inuti enheten har vassa kanter. Bär alltid skyddshandskar.
- Föremål som placeras på fläkten kan falla ner. Ställ aldrig föremål på fläkten.
- LED-lampornas ljus är mycket skarpt och kan skada ögonen (riskgrupp 1). Titta inte längre än 100 sekunder direkt in i påslagna LED-lampor.

### Risk för stötar!

- En trasig enhet innebär risk för stötar. Slå aldrig på en trasig enhet. Dra ur sladden eller slå av säkringen i proppskåpet. Kontakta service!
- Reparationer som inte är fackmässigt gjorda är farliga. Det är bara servicetekniker utbildade av tillverkaren som får göra reparationer och byta skadade anslutningar. Är enheten trasig, dra ur sladden eller slå av säkringen i proppskåpet. Kontakta service!
- Risk för stötar om fukt tränger in! Använd aldrig högtryckstvätt eller ångrengöring!

## Skadeorsaker

### Obs!

Risk för skador på grund av korrosion. Starta alltid enheten vid matlagning, för att undvika kondens. Kondens kan orsaka korrosion.

Risk för skador om väta tränger in i elektroniken. Rengör aldrig manöverorganen med våt trasa.

Ytskada på grund av felaktig rengöring. Ytorna av rostfritt stål ska rengöras i slipriktningen. Använd inte rengöringsmedel för rostfritt stål till kontrollpanelen.

Starka eller slipande rengöringsmedel kan orsaka ytskador. Använd aldrig starka eller slipande rengöringsmedel.

Skaderisk vid kondensåterflöde. Frånluftskanalen installeras något sluttande (1° fall).

## Återvinning

Enheten är mycket energieffektiv. Här finns tips på hur du sparar effekt när du använder enheten samt hur du skrotar enheten när den är uttjänt.

### Spara effekt

- Se till så att det finns tillräckligt med tilluft vid matlagningen så fungerar fläkten tyst och effektivt.
- Anpassa fläktläget till osmängden. Använd bara intensivläget när det verkligen behövs. Lägre fläktläge ger lägre effektförbrukning.
- Öka fläktläget direkt när det börjar osa. Om oset spridit sig i köket måste du ha på fläkten längre.
- Slå av fläkten när den inte behövs längre.
- Slå av belysningen när den inte behövs längre.
- Rengör resp. byt filter med angivet intervall så att du får bibehållen ventilationseffekt och undviker brandrisk.
- Locket på, så minskar du matos och kondens.

### Återvinning

Släng förpackningen i återvinningen.



Denna enhet är märkt i enlighet med det europeiska direktivet 2012/19/EU om avfall som utgörs av eller innehåller elektroniska produkter (waste electrical and electronic equipment - WEEE).

Direktivet anger ramarna för inom EU giltigt återtagande och korrekt återvinning av uttjänta enheter.

## Fläktfunktion

Enheten klarar cirkulationsdrift.

### Drift med cirkulationsluft



Fläkten suger upp matoset som leds genom fettfiltren och ett kolfilter, där luften renas och sedan leds tillbaka till köket igen.

**Anvisning:** För att binda luktämnena används ett kolfilter. Hur fläkten drivs med kolfilter framgår av vår produktkatalog; du kan även rådfråga din fackhandlare. De tillbehör som krävs för drift med kolfilter finns att köpa i fackhandeln, men kan även beställas hos kundtjänst eller via vår Online-Shop. Tillbehörsnumren återfinns i slutet av bruksanvisningen.



# Användning av apparaten

**Anvisning:** Starta fläkten när du startar tillagningen och stäng av den ett par minuter efter det att maten är klar. På så vis får du bort matoset effektivt.

## Kontroller

**Anvisning:** Fjärrkontrollen behöver följande batterier: typ CR2032/3 V. Sätta i batterierna, se kap.: *Byta batterier i fjärrkontrollen*.

**Anvisning:** Rikta fjärrkontrollen så nära IR-mottagaren på fläktkontrollen som möjligt.

**Anvisning:** Värme eller fuktinträngning kan skada fjärrkontrollen. Exponera inte fjärrkontrollen för hög värme eller fukt.

## Fjärrkontroll

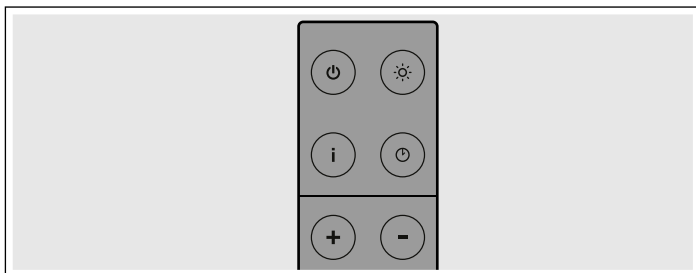

Funktionsknappar

Tryck på knapp	Kommentar
⏻	Slår på och av fläkten
💡	Slår på och av belysningen
i	Slår på intensivläge
⏻	Slår på eftergångs-/intervallfunktion
+	Ökar fläktläget
-	Minskar fläktläget

## Fläktkontroll

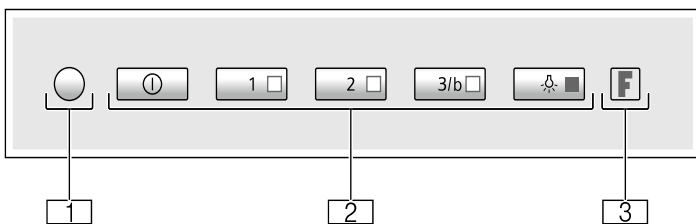

1	IR-mottagare
2	Funktionsknappar
3	Filterindikering

Funktionsknappar

Knapp	Kommentar
⏻	Slår på och av fläkten
1	Slår på fläktläge 1
2	Slår på fläktläge 2
3/b	Slår på fläktläge 3/intensivläge
💡	Slår på och av belysningen

## Slå på och av enheten

**Anvisning:** Anpassa alltid fläktläget till aktuell miljö. Välj högre fläktläge när det osar mycket.

### Slå på enheten

Tryck på ⏻ på fjärrkontrollen eller ⏻ på fläktkontrollen.

Fläkten går igång på fläktläge 1.

Knapp 1 tänds.

### Ställa in fläktläge

Tryck på + eller - på fjärrkontrollen eller knapp 1, 2 eller 3/b för resp. fläktläge på fläktkontrollen för att ställa in resp. fläktläge.

Knapp 1 lyser om fläktläge 1 är inställt.

Knapparna 1 och 2 lyser om fläktläge 2 är inställt.

Knapparna 1, 2 och 3/b lyser om fläktläge 3 är inställt.

Knapparna , 1 och 2 lyser och knapp 3/b blinkar om intensivläget är inställt.

### Slå av enheten

Håll ⏻ intryckt på fjärrkontrollen eller ⏻ på fläktkontrollen.

## Intensivläge

Slå på intensivläget om det osar mycket. Då går fläkten på maxeffekt en kort tid. Sedan återgår den automatiskt till lägre fläktläge.

### Slå PÅ

Tryck på i på fjärrkontrollen eller håll 3/b intryckt på fläktkontrollen.

Knapparna 1 och 2 lyser och knapp 3/b blinkar. Intensivläget går igång.

**Anvisning:** Fläkten återgår automatiskt till tidigare inställt fläktläge efter 6 minuter.

### Slå AV

Håll i intryckt på fjärrkontrollen eller ⏻ på fläktkontrollen.

## Intervallfunktion

Intervallfunktionen slår på fläkten automatiskt i 10 minuter varje timme. Funktionen slår av efter 24 timmar.

**Anvisning:** Du kan inte välja intervallfunktion när fläktereftergång eller intensivläge är på.

### Slå PÅ

Håll ⏻ intryckt på fjärrkontrollen eller knapp 2 på fläktkontrollen.

Knapp 1 blinkar på fläktkontrollen. Intervallfunktionen är på. Fläkten går igång på fläktläge 1.

### Slå AV

Håll ⏻ intryckt på fjärrkontrollen eller ⏻ på fläktkontrollen.

Intervallfunktionen är av.

## Ventilationsläge

Eftergångsfunktionen låter fläkten fortsätta att gå några minuter efter avstängning. Det får bort resten av osen. Sedan slår fläkten av automatiskt.

### Slå PÅ

**Anvisning.** Du kan inte välja eftergångsfunktionen när intensivläget är på.

1. Välj fläktläge.

2. Håll knappen  intryckt på fjärrkontrollen eller knapp 1 på fläktkontrollen.

Knappen för inställt fläktläge blinkar på fläktkontrollen. Fläkten fortsätter att gå i ytterligare 30 minuter på inställt fläktläge och slår sedan av automatiskt. Är belysningen på, så slår den också av när eftergångstiden går ut.

### Slå AV

Tryck på  eller  på fjärrkontrollen eller  på fläktkontrollen.

Eftergångsfunktionen slår av direkt.



## Belysning

Belysningen fungerar även när fläkten är av.

### Slå PÅ

Håll  intryckt på fjärrkontrollen eller  på fläktkontrollen.

### Sänka ljusstyrkan

Håll  intryckt på fjärrkontrollen eller  på fläktkontrollen tills ljusstyrkan minskar.

### Slå AV

Håll  intryckt på fjärrkontrollen eller  på fläktkontrollen.

## Rengöring och skötsel

### Risk för brännskador!

Enheten blir het vid användning. Låt enheten svalna före rengöring.

### Risk för elstötar!

Inträngande fukt kan orsaka elstöt. Rengör enheten med fuktad trasa. Innan rengöringen ska nätkontakten dras ur, alternativt säkring i säkringsskåpet slås ifrån.

### Risk för stötar!

Risk för stötar om fukt tränger in! Använd aldrig högtryckstvätt eller ångrengöring!

## Rengöringsmedel

Följ anvisningarna i tabellen, så skadar du inte de olika ytorna genom att använda fel rengöringsmedel. Använd

- inga skarpa eller skurande rengöringsmedel,
- inga starka, alkoholhaltiga rengöringsmedel,
- inga hårda disksvampar eller svinto,
- inte högtryckstvätt eller ångrengöring.

Skölj ur nya disktrasor noga innan du använder dem.

Följ anvisningarna och varningarna till rengöringsmedlen.

Område	Rengöringsmedel
Rostfritt	Varmt vatten och diskmedel: Rengör med disktrasa och eftertorka med mjuk trasa.  Rengör bara de rostfria ytorna i slipriktningen.  Service och återförsäljarna har specialmedel för rostfritt. Lägg på medlet mycket tunt med mjuk trasa.
Lackerade ytor	Varmt vatten och diskmedel: Rengör med fuktad disktrasa och eftertorka med mjuk trasa.  Använd inte rengöringsmedel för rostfritt.
Aluminium och plast	Fönsterputs: rengör med mjuk trasa.

Område	Rengöringsmedel
Glas	Fönsterputs: rengör med mjuk trasa. Använd inte glasskrapa.
Kontroller	Varmt vatten och diskmedel: Rengör med fuktad disktrasa och eftertorka med mjuk trasa.  Risk för elstötar om väta tränger in.  Risk för skador om väta tränger in i elektroniken. Rengör aldrig kontrollerna med våt trasa.  Använd inte rengöringsmedel för rostfritt.

## Mättnadsindikator

Är metallfiltren eller det aktiva kolfiltret smutsiga, så blinkar respektive symbol:

- **Metallfilter:** indikering F och knapp 1 lyser
- **Aktivt kolfilter:** indikering F och knapp 3/b lyser
- **Metallfilter och aktivt kolfilter:** indikering F, knapparna 1 och 3/b lyser

Rengör metallfiltren resp. byt eller regenerera det aktiva kolfiltret på en gång.

## Sätta i och ta ur filtren

Du måste underhålla filtren med jämna mellanrum för att slippa os och fett.

### Metallfilter

Metallfiltren kräver rengöring efter 100 timmars användning eller minst varannan månad.

### Brandrisk!

Avlagringar i fettfiltret kan antändas.

### Rengör fettfiltret minst varannan månad.

Starta aldrig fläkten om fettfiltret inte sitter i.

### Aktivt kolfilter

Du måste regenerera eller byta aktiva kolfilter regelbundet. Håll koll på enhetens filterindikering.

## Ta ut metallfettfiltret

Metallfiltren filtrerar bort fett från köksluften. Du måste byta filter minst varannan månad för att få optimal funktion.

1. Dra filterskyddet nedåt.

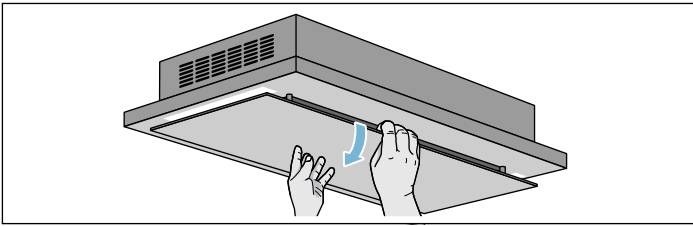

**Anvisning:** Se till så att filterskyddet inte går ryckigt när du fäller ned det.

2. Öppna metallfiltrets låsning och ta ut filtret ur hållaren.

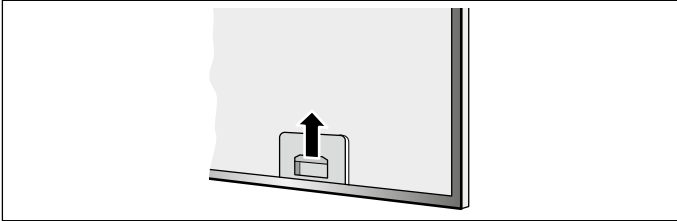

### Anvisning

- Håll samtidigt med andra handen under metallfiltret. Se till så att metallfiltret inte faller ned och skadar hållen.
- Det kan bli fettansamling nedtill i filterhållaren. Håll aldrig filterhållaren vågrätt, så undviker du droppande fett.
- Ta inte bort täckplåten inuti enheten.

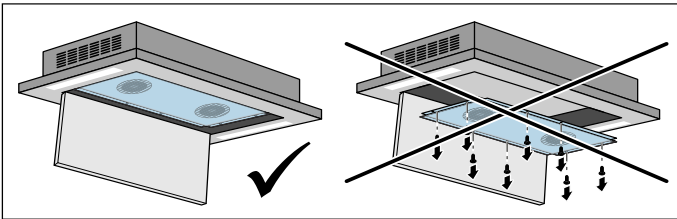

3. Ta bort det aktiva kolfiltret från metallfiltret.
4. Rengör metallfiltret och filterskyddet.
5. När du tagit ur filtret kan du passa på och rengöra enheten inuti.

## Byta eller regenerera det aktiva kolfiltret

Aktiva kolfilter binder oset i köksluften. De används bara vid cirkulationsdrift.

### Anvisning

- Aktiva kolfilter medföljer. Behöver du köpa till aktiva kolfilter, så hittar du dem hos återförsäljare, service eller i onlineshoppen.
- Använd bara originalfilter. Det ger enheten optimal funktion.

1. Ta bort hållaren på baksidan av metallfiltret och ta ur det aktiva kolfiltret.

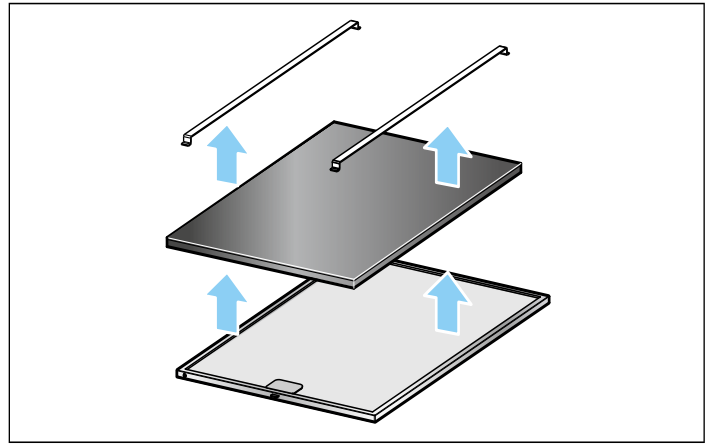

2. Rengör enheten.
3. Rengör metallfiltret.
4. Fäst det nya, aktiva kolfiltret med hållaren på baksidan av metallfiltret.

## Regenerera det aktiva kolfiltret

**Anvisning:** Det aktiva kolfiltret går att regenerera upp till 4 ggr.

**Anvisning:** Det kan lukta en del vid regenereringen av det aktiva kolfiltret. Se till så att rummet är välventilerat och öppna fönstret, om det behövs.

**Anvisning:** Regenererbara cirkulationsfilter kan bli skadade om de faller ned. Skadorna går inte alltid att se utvändigt. Omhänderta och byt regenererbara cirkulationsfilter som fallit ned.

1. Ta ur det aktiva kolfiltret.
2. Värm upp det aktiva kolfiltret i förvärmad ugn med varmluft på 100°C i 1 timme.
3. Låt det aktiva kolfiltret svalna.
4. Sätt i det aktiva kolfiltret.

## Rengöra metallfettfilter

### Anvisning

- Använd inga starka rengöringsmedel eller medel som innehåller syra eller lut.
- I samband med att metallfettfiltren rengörs bör även fästet för filtren inuti fläkten rengöras med en fuktig trasa.
- Metallfettfiltren kan rengöras i diskmaskin eller för hand.

### För hand:

**Anvisning:** Om smutsen inte vill lossna finns ett speciellt fettlösande medel. Detta kan beställas via vår Online-Shop.

- Låt först metallfettfiltren ligga i blöt i hett diskvatten.
- Borsta dem därefter ordentligt rena och skölj noga av dem.
- Låt filtren dropporka.

### I diskmaskin:

**Anvisning:** Metallen kan missfärgas något vid rengöring i diskmaskin. Detta påverkar inte filtrens funktion.

- Diska inte kraftigt nedsmutsade metallfettfilter tillsammans med annat porslin.
- Låt metallfettfiltret ligga löst inne i diskmaskinen. Kläm inte fast metallfettfilter i diskmaskinen.

### Sätta tillbaka metallfettfiltret

1. Sätt i metallfiltret
2. Fäll upp metallfiltret och snäpp fast låsningen.
3. Fäll upp filterskyddet.

**Anvisning:** Se till så att filterskyddet stänger ordentligt.

### Återställa filterindikeringen

Återställ filterindikeringen när du rengjort resp. bytt filtren, så att symbolen slutar blinka.

Se till så att fläkt och belysning är av.

Håll ① intryckt tills F blinkar 3 ggr.

Filterindikeringarna är återställda.

## Felsökning

Om fel har uppstått kan du ofta åtgärda dem lätt själv. Beakta nedanstående anvisningar innan du anlitar kundservice.

### ⚠ Risk för stötar!

Reparationer som inte är fackmässigt gjorda är farliga. Det är bara servicetekniker utbildade av tillverkaren som får göra reparationer och byta skadade anslutningar. Är enheten trasig, dra ur sladden eller slå av säkringen i proppskåpet. Kontakta service!

### LED-lampor

Det är bara tillverkaren, service eller behörig elektriker som får byta trasiga LED-lampor.

### Felsökningstabell

Fel	Möjlig orsak	Åtgärd
Enheten fungerar inte	Kontakten sitter inte i	Anslut enheten till elnätet
	Strömavbrott	Kontrollera om andra köksmaskiner fungerar
	Trasig säkring	Kontrollera att säkringen till enheten är OK i proppskåpet
Belysningen fungerar inte.	Lysdioderna är trasiga.	Kontakta service.
Knappbelysningen fungerar inte.	Fel på styrenheten.	Kontakta kundservice.
Indikering F och knapp 1 eller indikering F och knapp 3/b lyser.	Filtret eller det aktiva kolfiltret är smutsigt.	Rengör filtren, regenerera eller byt aktivt kolfilter, se kap. <i>Rengöring och skötsel</i> .

### Byta batterier i fjärrkontrollen

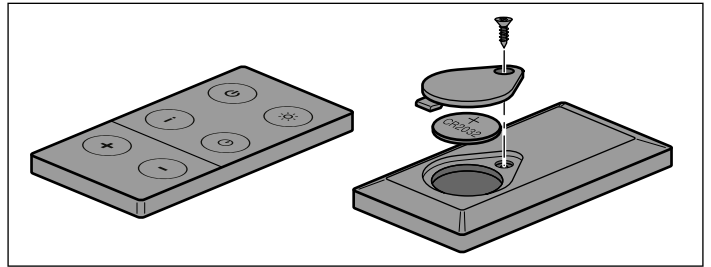

1. Lossa skruven.
2. Ta av locket.
3. Ta ur batteriet.
4. Sätt i nytt batteri (typ CR2032/3 V) rätt.

**Anvisning:** Släng förbrukade och trasiga batterier i återvinningen.

**Anvisning:** Släng inte batterierna i hushållssoporna.

---

## Service

Om din spis kräver reparation, kontakta service. Vi försöker alltid hitta en lösning som passar, så att vi inte skickar ut tekniker i onödan.

När du ringer upp, ha produktnumret (E-nr.) och tillverkningsnumret (FD-nr.) redo, så att vi kan hjälpa dig på ett snabbt och effektivt sätt. Märkskylten med dessa nummer sitter på enhetens insida (demontera metallfettfiltret).

För att du inte ska behöva leta, kan du skriva in uppgifterna om din enhet och telefonnumret till kundservice här.

---

E-nr.	FD-nr.
-------	--------

---

---

**Kundservice** 

---

Tänk på att ett besök av servicetekniker, som har orsakats av felaktig användning, kostar pengar även under garantiperioden.

Olika länders kontaktuppgifter hittar du i bifogad förteckning över Serviceställen.

### Reparationsuppdrag och råd vid fel

**S** 0771 11 22 77  
local rate

Lita på tillverkarens kompetens. Då kan du vara säker på att reparationen blir gjord av en utbildad servicetekniker som kommer till dig med originalreservdelar till maskinen.

---

## Extratillbehör

Tillbehör	Beställningsnummer
Aktivt kolfilter till LF16RH560	LZ57P00
Aktivt kolfilter till LF26RH560	LZ57P10

---





**BSH Hausgeräte GmbH**

Carl-Wery-Str. 34  
81739 München

GERMANY

Produceret af BSH Hausgeräte GmbH med varemærkelicens fra Siemens AG  
Valmistanut BSH Hausgeräte GmbH Siemens AG:n myöntämällä tavaramerkin käyttöluvalla  
Produsert av BSH Hausgeräte GmbH under Siemens AGs varemerkelisens  
Tillverkas av BSH Hausgeräte GmbH under varumärkeslicens från Siemens AG

[siemens-home.bsh-group.com](http://siemens-home.bsh-group.com)



9001153983 (990830)