



Register your new Bosch now:
www.bosch-home.com/welcome



Pralni stroj
WAW28740EU



BOSCH

sl Navodila za uporabo in namestitve

Vaš nov pralni stroj

Odločili ste se za pralni stroj znamke Bosch.

Prosimo, vzemite si nekaj minut za branje teh navodil in spoznajte prednosti svojega pralnega stroja.

Da zadostimo visokim težnjam po čim boljši kakovosti znamke Bosch, pri vsakem stroju, preden zapusti tovarno, temeljito preverimo, ali sta njegovo stanje in delovanje brezhibna.

Nadaljnje informacije in izbor naših izdelkov, dodatne opreme in nadomestnih delov najdete na naši spletni strani www.bosch-home.com ali pa se obrnite na našo servisno službo.

Če navodila za namestitev in uporabo opisujejo več različic stroja, so razlike med njimi na ustreznih mestih tudi označene.



Pralni stroj namestite šele potem, ko ste prebrali ta Navodila za namestitev in uporabo!

Pravila za prikaze

⚠ Opozorilo!

Ta kombinacija simbola in opozorila nakazuje morebitno nevarno situacijo. Neupoštevanje tega opozorila lahko privede do smrti ali poškodb.

Pozor!

To opozorilo nakazuje morebitno nevarno situacijo. Neupoštevanje lahko privede do materialne škode ali onesnaženja okolja.

Opomba / nasvet

Opombe za optimalno rabo aparata / uporabne informacije.

1. 2. 3. / a) b) c)

Postopki so ponazorjeni s številkami ali črkami.

■ / -

Naštevavanja so ponazorjena s kvadratom ali alinejo.

Kazalo

 Namen uporabe	5	 Perilo	27
 Varnostna navodila	6	Priloga perila	27
Otroci/odrasli ljudje/hišni ljubljenci	6	Razvrščanje perila	27
Namestitev	7	 Pralno sredstvo	28
Delovanje	10	Pravilna izbira pralnega sredstva	28
Čiščenje/vzdrževanje	11	Privarčevanje energije in pralnega sredstva	28
 Varovanje okolja	13	 Pregled programov	29
Embalaza/odslužen stroj	13	Programi na izbirnem stikalu programov	29
Navodila za varčevanje	13	ActiveOxygen Refresh 	35
 Namestitev in priključitev	14	Škrobljenje	35
Obseg dostave	14	Barvanje/Razbarvanje	35
Varnostni napotki	15	Namakanje	35
Površina za namestitev	15	 Prednastavitve programa	36
Namestitev stroja na podstavke ali leseni brunasti površini	15	Temperatura	36
Postavitev na podest s predalom	15	Število vrtljajev ožemanja	36
Podgradnja/vgradnja v kuhinjsko nišo	16	Končano čez	36
Odstranjevanje transportnih varoval	16	 Dodatne programske nastavitve	37
Dolžine cevi in kablov	17	SpeedPerfect 	37
Dotok vode	18	EcoPerfect 	37
Odvod vode	19	Predpranje	37
Izravnavna	20	Izpiranje plus	37
Električni priključek	20	Zaščita pred mečkanjem	37
Pred prvo uporabo	21	Active Oxygen 	37
Transport	22	 Na kratko o najvažnejšem	23
 Spoznajte svoj stroj	24	 Spoznajte svoj stroj	24
Pralni stroj	24	Pralni stroj	24
Upravljalni pult	25	Upravljalni pult	25
Prikazovalno polje	26	Prikazovalno polje	26

	Upravljanje stroja	38		Kaj storiti ob motnjah?	48
	Priprava pralnega stroja.	38		Sprostitev v sili	48
	Vklop stroja/izbira programa	38		Opombe v prikazovalnem polju	49
	Nalaganje perila v boben.	38		Kaj storiti ob motnjah?	50
	Polnjenje in doziranje pralnega in negovalnega sredstva	39		Servisna služba	52
	Sprememba prednastavitev programa.	40		Vrednosti porabe	53
	Izbira dodatnih programskih nastavitev.	40		Poraba električne energije in vode, trajanje programa in preostala vlaga za glavne programe	53
	Zagon programa	40		Preizkusni programi učinkovanja za bombažne tkanine	54
	Varovalo za otroke	41		Tehnični podatki	54
	Dodatno nalaganje perila.	41		Garancija Aquastop	55
	Sprememba programa	41			
	Prekinitev programa.	41			
	Konec programa pri zaustavitvi izpiranja	42			
	Konec programa	42			
	Odstranjevanje perila/ izključitev stroja	42			
	Nastavitve stroja	43			
	Aktiviranje nastavitvenega načina	43			
	Sprememba glasnosti zvočnega signala.	43			
	Vklop/izklop samodejnega izklopa stroja	43			
	Vklop/izklop signala za nego bobna	43			
	Končanje nastavitvenega načina	43			
	Senzorika	44			
	Količinska avtomatika	44			
	Sistem za nadzor neuravnoveženosti	44			
	Aquasensor	44			
	Čiščenje in vzdrževanje	45			
	Ohišje stroja/upravljalni pult	45			
	Pralni boben	45			
	Odstranjevanje vodnega kamna	45			
	Predal za pralno sredstvo in njegovo ohišje	46			
	Črpalka za pralno raztopino je zamašena, odmaševanje v sili	46			
	Odtočna cev na sifonu je zamašena	47			
	Sito v dovodu vode je zamašeno.	47			



Namen uporabe

- Aparat je namenjen izključno osebni gospodinjski rabi.
- Aparata ne nameščajte in ne uporabljajte na mestu, kjer bi lahko bil izpostavljen zamrzali in/ali na prostem. Če voda, ki je ostala v aparatu, zamrzne, obstaja nevarnost poškodb. Če zamrznejo cevi, lahko razpokajo/počijo.
- Aparat uporabljajte zgolj za pranje perila v gospodinjstvu (kosi perila, primerni za strojno pranje, in volneni kosi perila za ročno pranje, upoštevajte etiketo na izdelku). Uporaba aparata v druge namene ni v skladu z namenom uporabe in je prepovedana.
- Aparat je primeren za uporabo s hladno in toplo vodo iz vodovoda ter običajnimi izdelki za pranje in nego (primerni morajo biti za uporabo v pralnih strojih).
- Ta aparat je namenjen uporabi na območjih do največ 4000 metrov nadmorske višine.

Pred vklopom aparata:

Preverite, da aparat ni vidno poškodovan. Aparata ne uporabljajte, če je poškodovan. V primeru težav se obrnite na svojega specializiranega trgovca ali servisno službo.

Preberite in upoštevajte navodila za namestitev in uporabo ter vso ostalo dokumentacijo, priloženo aparatu.

Shranite dokumentacijo za poznejšo uporabo ali morebitnega naslednjega lastnika aparata.

Varnostna navodila

Naslednje varnostne informacije in opozorila so namenjena preprečevanju poškodb in materialne škode v vaši okolici.

Pri namestitvi, čiščenju in uporabi aparata vseeno ravnajte previdno in upoštevajte previdnostne ukrepe.

Otroci/odrasli ljudje/hišni ljubljenci

Opozorilo Življenjska nevarnost!

Otroci in ljudje, ki niso sposobni oceniti tveganj, povezanih z uporabo aparata, se lahko poškodujejo ali znajdejo v življenjski nevarnosti. Zato upoštevajte:

- Otroci, starejši od 8 let, in ljudje z omejenimi telesnimi, senzoričnimi in duševnimi sposobnostmi oz. ljudje, ki nimajo dovolj izkušenj in znanja, lahko aparat uporabljajo le, kadar so pod nadzorom ali v primeru, da so bili poučeni o varni uporabi aparata in so razumeli morebitna tveganja pri uporabi aparata.
- Otroci se z aparatom ne smejo igrati.
- Otroci brez nadzora ne smejo čistiti ali vzdrževati aparata.

- Otroci, mlajši od 3 let, in hišni ljubljenci se ne smejo približevati aparatu.
- Aparata ne pustite nenadzorovanega, kadar se v njegovi bližini zadržujejo otroci ali drugi ljudje, ki niso zmožni oceniti tveganja.

Opozorilo Življenjska nevarnost!

Otroci se lahko zaklenejo v aparat in se tako znajdejo v življenjski nevarnosti.

- Aparata ne namestite za vrata, saj lahko ta ovirajo vrata aparata ali pa onemogočijo njihovo popolno odpiranje.
- Ko se življenjska doba aparata izteče, izvalcite omrežni vtič iz vtičnice **preden** odrežete priključni kabel. Nato uničite ključavnico na vratih aparata.

Opozorilo Nevarnost zadušitve!

Otroci se lahko med igro z embalažo/folijo ali drugimi deli embalaže vanje ujamejo oz. si jih povežejo na glavo in se zadušijo.

Otrokom ne dovolite v bližino embalaže, folije in drugih delov embalaže.

⚠ Opozorilo**Nevarnost zastrupitve!**

Če pralna in negovalna sredstva zaužijete, se lahko zastrupite.

Če ta sredstva zaužijete, poiščite zdravniško pomoč. Pralna in negovalna sredstva hranite zunaj dosega otrok.

⚠ Opozorilo**Nevarnost opeklin!**

Ko perete pri visokih temperaturah, se steklo v vratih aparata segreje.

Otrokom preprečite dotikanje vrat aparata, ko so ta vroča.

⚠ Opozorilo**Draženje oči/kože!**

Stik s pralnimi ali negovalnimi sredstvi lahko povzroči draženje oči/kože.

Če pridete v stik s pralnim/negovalnim sredstvom, temeljito izperite oči oz. kožo. Pralna in negovalna sredstva hranite zunaj dosega otrok.

Namestitev**⚠ Opozorilo****Nevarnost električnega udara/požara/materialne škode/poškodb aparata!**

Napačna namestitev aparata je lahko nevarna. Bodite pozorni na naslednje:

- Napetost omrežja v električni vtičnici mora biti enaka nazivni napetosti, navedeni na aparatu (tipska ploščica). Priključne vrednosti in moč varovalke so navedene na tipski ploščici.
- Aparat je povezan z virom izmeničnega toka prek standardizirane in ozemljene vtičnice, ki je bila ustrezno nameščena.
- Omrežni vtič se prilega ozemljeni vtičnici in ozemljitev je bila pravilno nameščena.
- Presek kabla je dovolj velik.
- Omrežni vtič je vedno dosegljiv.
- Če uporabljate zaščitno stikalo na diferenčni tok, uporabite stikalo, ki je označeno z . Le ta oznaka zagotavlja, da zaščitno stikalo izpolnjuje vse zahtevane predpise.

Opozorilo

Nevarnost električnega udara/ požara/materialne škode/ poškodb aparata!

Če je priključni kabel aparata spremenjen ali poškodovan, lahko to pripelje do električnega udara, kratkega stika ali požara zaradi pregretja. Priključni kabel ne sme biti zavozlan, zmečkan ali spremenjen. Prav tako ne sme priti v stik z virom toplote.

Opozorilo

Nevarnost požara/materialne škode/poškodb aparata!

Uporaba podaljškov in razdelilnikov lahko zaradi pregretja ali kratkega stika povzroči požar. Aparat neposredno povežite z ozemljeno vtičnico, ki je bila pravilno nameščena. Ne uporabljajte podaljškov, razdelilnikov ali večsmernih razdelilnikov.

Opozorilo

Nevarnost poškodb/materialne škode/poškodb aparata!

- Aparat lahko med delovanjem vibrira ali se premika, kar lahko povzroči poškodbe oz. materialno škodo. Aparat položite na čisto, ravno in trdno površino. Uravnajte ga z vodovodno tehtnico in vrtljivimi nogami.

- Če primete za izstopajoče dele aparata (npr. vrata aparata), da bi aparat dvignili ali premaknili, se lahko ti deli odlomijo in povzročijo poškodbe. Ne uporabljajte izstopajočih delov aparata za premikanje aparata.

Opozorilo

Nevarnost poškodb!

- Aparat je zelo težak. Če ga dvignete, se lahko poškodujete. Aparata ne dvigajte sami.
- Aparat ima ostre robove, na katerih si lahko porežete roke. Ne prijemajte aparata za ostre robove. Ko dvigate aparat, uporabite zaščitne rokavice.
- Če cevi in priključnega kabla ne napeljete pravilno, se lahko ob njih spotaknete in poškodujete. Cevi in kable speljite tako, da se ob njih ne boste spotaknili.

Pozor!**Materialna škoda/poškodbe aparata**

- Če je vodni tlak previsok ali prenizek, aparat ne bo deloval pravilno. To lahko povzroči materialno škodo ali poškodbe aparata.
Vodni tlak v dovodu vode mora znašati najmanj 100 kPa (1 bar) in ne sme preseči 1000 kPa (10 bar).
- Če so vodovodne cevi poškodovane ali spremenjene, lahko pride do materialne škode ali poškodb aparata.
Vodovodne cevi ne smejo biti zavozlane, zmečkane, spremenjene ali prerezane.
- Uporaba cevi drugih znamk za povezavo aparata z vodovodom lahko povzroči materialno škodo ali poškodbe aparata.
Uporabite zgolj cevi, ki so priložene aparatu, ali originalne nadomestne cevi.
- Aparat je med transportom zavarovan s transportnimi varovali. Če transportnih varoval pred uporabo aparata ne odstranite, lahko poškodujejo aparat.
Pomembno je, da pred prvo uporabo aparata popolnoma odstranite vsa transportna varovala. Transportna varovala hranite ločeno. Če želite aparat premestiti, ponovno namestite transportna varovala, da tako preprečite poškodbe med transportom.

Delovanje

Opozorilo

Nevarnost eksplozije/požara!

Kosi oblačil, ki so bili obdelani s čistilnimi sredstvi na osnovi topil, na primer sredstvi za odstranjevanje madežev/ čistilnimi sredstvi, lahko v bobnu povzročijo eksplozijo. Perilo temeljito izperite z vodo, preden ga perete v stroju.

Opozorilo

Nevarnost zastrupitve!

Pralna sredstva, ki vsebujejo topila, npr. čistilna sredstva z vsebnostjo topil, lahko povzročijo nastanek strupenih plinov.

Ne uporabljajte čistilnih sredstev, ki vsebujejo topila.

Opozorilo

Nevarnost poškodb!

- Če se oprete ali usedete na vrata aparata, ko so ta odprta, se lahko aparat prevrne, kar povzroči poškodbe.
Ne opirajte se na vrata aparata, ko so ta odprta.
- Če splezate na aparat, se lahko delovna površina zlomi, kar povzroči poškodbe.
Ne plezajte na aparat.
- Če segate v boben, ko se ta še vrti, si lahko poškodujete roke.
Počakajte, da se boben neha vrteti.

Opozorilo

Nevarnost oparin!

Če perete pri visokih temperaturah, obstaja možnost oparin ob stiku z vročo pralno raztopino (npr. pri izčrpanju vroče pralne raztopine v umivalnik).

Ne segajte v vročo pralno raztopino.

Opozorilo

Draženje dihalnih poti/oči!

Ta aparat izvaja programe, ki uporabljajo aktivni kisik. Aktivni kisik lahko draži sluznice in povzroči solzenje.

Ne odpirajte vrat s sprostitvijo v sili, če se izvaja program z aktivnim kisikom. Počakajte, da se vrata sprostijo.

Opozorilo

Draženje oči/kože!

Če je med delovanjem aparata predal za pralno sredstvo odprt, lahko pralno ali negovalno sredstvo začne brizgati iz predala.

Če pridete v stik s pralnim/ negovalnim sredstvom, temeljito izperite oči oz. kožo. Če ta sredstva zaužijete, poiščite zdravniško pomoč.

Pozor!**Materialna škoda/poškodbe aparata**

- Če količina perila v aparatu preseže največjo količino perila, aparat lahko ne bo deloval pravilno ali pa lahko pride do materialne škode oz. poškodb aparata. Ne prekoračite največje količine perila za suho perilo. Upoštevajte največje količine perila za dane programe.
→ *Stran 29*
- Če v aparat nalijete napačno količino pralnega ali čistilnega sredstva, lahko to povzroči materialno škodo ali poškodbe aparata. Pralna sredstva/izdelke za nego/čistilna in mehčalna sredstva uporabljajte v skladu s proizvajalčevimi navodili.

Čiščenje/vzdrževanje** Opozorilo
Življenjska nevarnost!**

Aparat deluje na elektriko. Pri stiku s komponentami, ki so pod napetostjo, lahko pride do nevarnosti električnega udara. Zato upoštevajte:

- Ugasnite aparat. Odklopite aparat z električnega napajanja (izvlecite vtič).
- Omrežnega vtiča nikdar ne prijemajte z mokrimi rokami.
- Ko omrežni vtič vlečete iz vtičnice, vedno vlecite za vtič in nikdar za kabel, saj bi tako lahko poškodovali kabel.
- Na aparatu ali njegovih funkcijah ne izvajajte tehničnih sprememb.
- Popravila in druga dela na aparatu lahko izvajajo samo naše servisne službe ali električarji. Isto velja za menjavo priključnega kabla (kadar je to potrebno).
- Pri naši servisni službi lahko naročite rezervne priključne kable.

⚠ Opozorilo

Nevarnost zastrupitve!

Pralna sredstva, ki vsebujejo topila, npr. čistilna sredstva z vsebnostjo topil, lahko povzročijo nastanek strupenih plinov.

Ne uporabljajte čistilnih sredstev, ki vsebujejo topila.

⚠ Opozorilo

Nevarnost električnega udara/materialne škode/poškodb aparata!

Če vlaga vdre v aparat, lahko pride do kratkega stika.

Aparata ne čistite s tlačnim ali parnim čistilnikom.

⚠ Opozorilo

Nevarnost poškodb/materialne škode/poškodb aparata!

Uporaba rezervnih delov in pribora drugih znamk je nevarna in lahko povzroči poškodbe, materialno škodo ali poškodbe aparata.

Iz varnostnih razlogov uporabljajte zgolj originalne nadomestne dele in pribor.

Pozor!

Materialna škoda/poškodbe aparata

Pralna sredstva in sredstva za predhodno obdelavo perila (npr. sredstva za odstranjevanje madežev, razpršila pred pranjem itd.) lahko ob dotiku poškodujejo površino aparata. Zato upoštevajte:

- Ta sredstva ne smejo priti v stik s površino aparata.
- Aparat je dovoljeno čistiti samo z vodo in mehko, vlažno krpo.
- Takoj odstranite ostanke pralnega sredstva in razpršil ter druge ostanke.



Varovanje okolja

Embalaza/odslužen stroj



Ovojnino reciklirajte primerno in prijazno okolju.

Ta naprava je označena v skladu z evropsko smernico o odpadni električni in elektronski opremi (waste electrical and electronic equipment - WEEE). V okviru smernice sta določena prevzem in recikliranje starih naprav, ki veljata v celotni Evropski uniji.

Navodila za varčevanje

- Izkoristek največje količine perila za pranje glede na vsak program. Pregled programov → *Stran 29*
- Pranje normalno umazanega perila brez predpranja.
- Pri rahlo do normalno umazanem perilo privarčujete energijo in pralno sredstvo. → *Stran 28*
- Razpoložljive temperature veljajo za oznake za nego na tkaninah. Temperature v pralnem stroju se lahko razlikujejo od navedenih, da se zagotovi optimalna kombinacija varčevanja z energijo in dobrega rezultata pranja.
- **Podatki o porabi energije in vode:**
→ *Stran 26*
Prikazi podajajo informacije o relativni porabi energije oz. vode pri izbranih programih. Več kontrolnih luč kot je prižganih, večja je poraba. Tako lahko primerjate porabo programov pri izbiri različnih programskih nastavitev ter se po možnosti odločite za programsko nastavitve, ki zagotavlja večji prihranek energije in vode.
- **Način varčevanja z energijo:**
Osvetlitev prikazovalnega polja ugasne po nekaj minutah, utripa tipka . Za aktiviranje osvetlitve pritisnite poljubno tipko. Način varčevanja z energijo se ne aktivira, če poteka program.
- **Avtomatski izklop:** če stroja daljši čas ne upravljate, se pred zagonom programa in po izvedenem programu stroj avtomatsko izključi, da s tem privarčujete energijo. Za ponovni vklop ponovno pritisnite na tipko za glavno stikalo. Vklop/izklop funkcije → *Stran 43*
- Če perilo na koncu sušite v sušilnem stroju, izberite število vrtljajev pri ožemanju v skladu z navodili proizvajalca sušilnega stroja.



Namestitev in priključitev

Obseg dostave

Opomba: Preverite, da na stroju ni poškodb, ki so nastale med transportom. Poškodovanega stroja ne zaganjajte. Pri reklamacijah se obrnite na trgovca, kjer ste stroj kupili, ali pa na našo servisno službo. → *Stran 52*

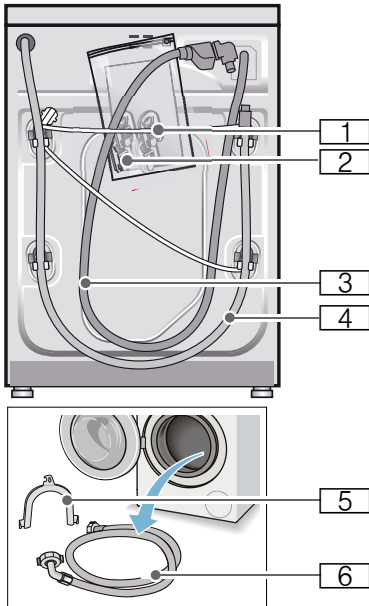

- 1 Omrežni vod
 - 2 Vreča:
 - Navodila za uporabo in namestitvev
 - Seznam servisnih služb*
 - Garancija*
 - Pokrovi za odprtine po odstranitvi transportnih varoval
 - Adapter s tesnilno ploščico 21 mm = 1/2" na 26,4 mm = 3/4" *
 - 3 Cev za dovod pri modelu Aquastop
 - 4 Cev za odvod vode
 - 5 Držalo za pritrditev cevi za odvod vode*
 - 6 Cev za dovod vode pri modelih Standard/Aqua-Secure
- * odvisno od modela

Dodatno boste pri priključitvi cevi za odvod vode na lasten sifon potrebovali cevno objemko \varnothing 24 - 40 mm (v trgovini s tehničnim blagom).

Uporabna orodja

- Libela za izravnavo
- Vijačni ključ z:
 - SW13 za odvijanje transportnih varoval in
 - SW17 za izravnavo nog stroja

Varnostni napotki

Opozorilo **Nevarnost poškodb!**

- Pralni stroj je zelo težek. Med transportom/dviganjem pralnega stroja bodite previdni.
- Ob privzdigovanju stroja z oprijemanjem na izstopajočih delih (npr. vrata) se lahko ti deli odlomijo in povzročijo nastanek poškodb. Pralnega stroja ne vzdigujte na odstopajočih delih.
- Z nestrokovnim polaganjem cevi ali električnih kablov obstaja nevarnost spotaknitve in poškodb. Cevi in vode položite tako, da ne nastane nevarnost spotikanja.

Pozor! **Okvare na stroju**

Zamrznjene cevi se lahko pretrgajo/počijo. Pralnega stroja ne nameščajte zunaj ali v območju, kjer lahko zmrzuje.

Pozor! **Poškodbe zaradi vode**

Priključne točke cevi za dotok in odtok vode so pod visokim vodnim tlakom. Za preprečitev puščanja vode ali nastanka škode zaradi vode je treba nujno upoštevati navodila v tem poglavju.

Opombe

- Dodatno k tem opombam veljajo tudi posebni predpisi pristojnih podjetij za dobavo vode in električne energije.
- V primeru dvoma naj vam stroj namesti strokovnjak.

Površina za namestitev

Opomba: Stabilnost stroja je pomembna zato, da se pralni stroj ne začne premikati!

- Površina za namestitev mora biti trdna in ravna.
- Mehke podlage niso primerne za namestitev.

Namestitev stroja na podstavek ali leseni brunasti površini

Pozor! **Okvare na stroju**

Pri ožemanju se lahko pralni stroj začne premikati in se lahko prevrne ali pade s podstavka.

Noge stroja nujno pritrdite z držalnimi vezmi.

Naročilna št. WMZ 2200, WX 9756, Z 7080X0

Opomba: Pri podlagah iz lesenih tramov postavite pralni stroj:

- po možnosti v kot,
- na vodoodporno leseno ploščo (min. 30 mm debelo), ki je trdno privita na tleh.

Postavitev na podest s predalom

Naročilna št. za podest: WMZ 20490, WZ 20490, WZ 20510, WZ 20520

Podgradnja/vgradnja v kuhinjsko nišo

⚠ Opozorilo **Življenjska nevarnost!**

Pri dotiku delov, ki so pod napetostjo, obstaja nevarnost električnega udara. Ne odstranite pokrova stroja.

Opombe

- Potrebujete širino niše 60 cm.
- Pralni stroj postavite samo pod neprekinjeno delovno ploščo, ki je trdno povezana s sosednjim pohištvom.

Odstranjevanje transportnih varoval

Pozor!

Okvare na stroju

- Stroj je za transport zaščiten s transportnimi varovali. Če transportna varovala pred obratovanjem ne odstranite, se lahko deli stroja, npr. boben, poškodujejo. Pred prvo uporabo stroja nujno odstranite vsa 4 transportna varovala. Transportna varovala shranite.
- Za zaščito stroja pred okvarami zaradi poznejšega transporta, vgradite v stroj pred transportom transportna varovala.

Opomba: Shranite vijake in tulce.

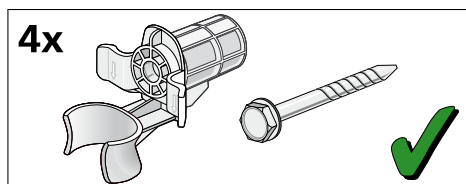

1. Vzemite cevi iz držal.

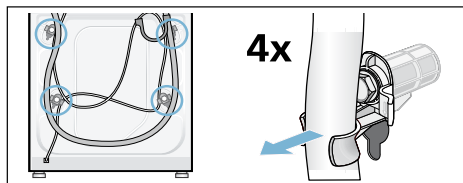

2. Vse 4 vijake transportnih varoval odvijte z vijačnim ključem dim. 13 in jih odstranite. Odstranite tulce. Pri tem električni kabel snemite z držal.

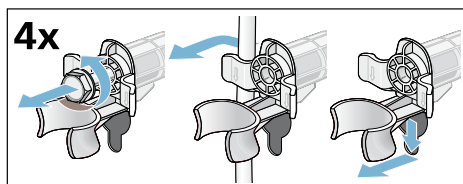

3. Namestite pokrove. Pokrove fiksno zaprite, tako da pritisnete na zaskočne sponke.

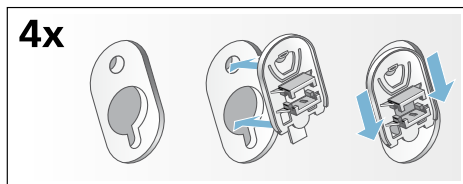

Dolžine cevi in kablov

■ Priključitev na levi strani

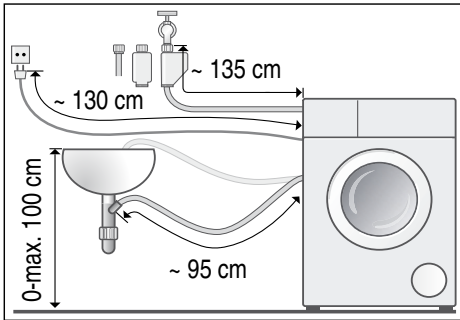

■ Priključitev na desni strani

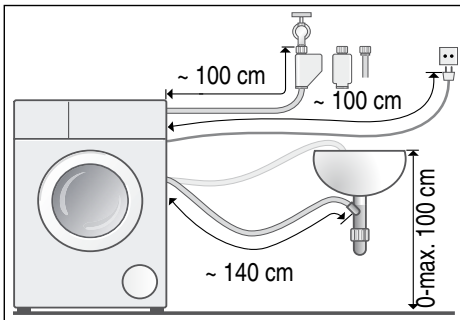

Nasvet: Dobavljivo v trgovinah z belo tehniko/pri servisni službi:

- podaljšek za cev Aquastop oz. za dovod hladne vode (pribl. 2,50 m); naročilna št. WM Z2380, WZ 10130, CZ 11350, Z 7070X0
- daljša dovodna cev (pribl. 2,20 m) je na voljo za standardni model; številka posameznega dela za službo za stranke: 00353925

Dotok vode

Opozorilo **Življenjska nevarnost!**

Pri dotoku delov, ki so pod napetostjo, obstaja nevarnost električnega udara. Varovalni ventil Aquastop ne potapljaite v vodo (vsebuje električni ventil).

Opombe

- Pralni stroj zaganjajte samo s hladno pitno vodo.
 - Stroja ne priključujte na mešalno baterijo netlačnega grelnika vode.
 - Uporabite samo dobaljeno dovodno cev ali dovodno cev, ki ste jo kupili v trgovini s tehničnim materialom, ne uporabite rabljenih dovodnih cevi.
 - Dovodno cev ne prepogibajte ali stiskajte.
 - Ne spreminjajte dovodne cevi (krajšanje, prerez), saj se tako ne zagotavlja več trdnosti.
 - Vijačne zveze privijte le z roko. Če vijačno zvezo z orodjem (kleščami) preveč zategnete, lahko poškodujete navoje.
 - Pri priključitvi na pipo 21 mm = 1/2" najprej namestite adapter* s tesnilno ploščico 21 mm = 1/2" na 26,4 mm = 3/4".
- * dobavljivo glede na model

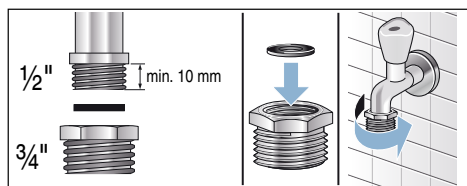

optimalen vodni tlak v vodnem omrežju

vsaj 100 kPa (1 bar)

maksimalno 1000 kPa (10 bar)

Pri odprti pipi za vodo teče najmanj 8 l/min.

Če ima dovod večji tlak, uporabite reducirni ventil.

Priključek

Cev za dovod vode priključite na pipo za vodo (26,4 mm = 3/4") in na stroj (pri modelih z Aquastop ni potrebno, je že nameščeno):

- Model: **Standard**

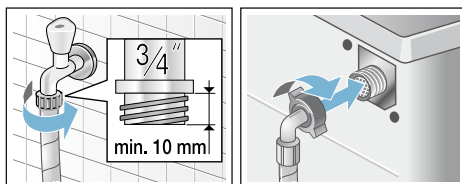

- Model: **Aqua-Secure**

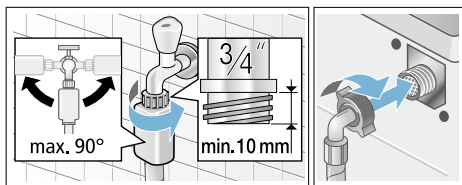

- Model: **Aquastop**

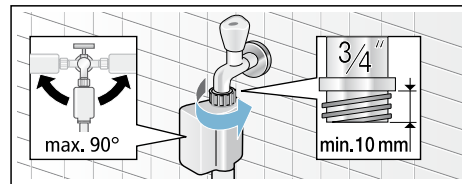

Opomba: Previdno odprite pipo in pri tem preverjajte tesnost na priključnih delih. Privijte je pod vodnim tlakom omrežja.

Odvod vode

⚠ Opozorilo **Nevarnost opeklin!**

Pri pranju z visokimi temperaturami lahko pri dotiku z vročo pralno raztopino, npr. pri črpanju vroče pralne raztopine v umivalnik, pride do nastanka opeklin.

Ne prijemajte v vročo pralno raztopino.

Pozor! **Škoda zaradi vode**

Če obešena odtočna cev zaradi višjega vodnega tlaka ob izčrpanju zdrsne z umivalnika ali priključne točke, lahko nastane škoda zaradi izlitja vode.

Odtočno cev zavarujte, da ne zdrkne iz umivalnika.

Pozor! **Okvare na stroju/tkanine**

Če se konec odtočne cevi potopi v izčrpano vodo, se lahko vodo posesa nazaj v stroj in lahko tako stroj/blago poškoduje.

Pazite na to, da:

- Odtočni čep ne zapira odtoka umivalnika.
- Konec cevi odvodne vode ni potopljen v izčrpano vodo.
- Voda odteka dovolj hitro.

Opomba: Odtočne cevi za vodo ne pregibajte ali je vzdolžno nategujte.

Priključek

■ Odvod v umivalnik

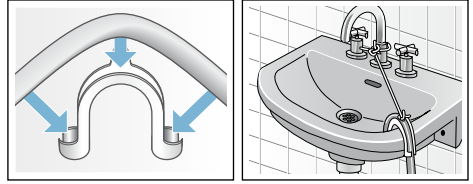

■ Odtok v sifon

Priključno mesto mora biti zatesnjeno s objemko za cev, $\varnothing 24 - 40$ mm (trgovina s tehničnimi izdelki).

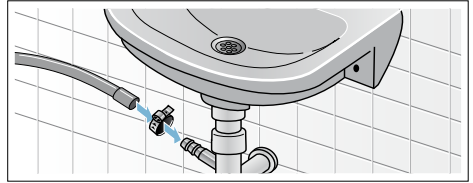

■ Odtok v cev iz plastične mase z gumijasto objemko ali pa v odtočni kanal

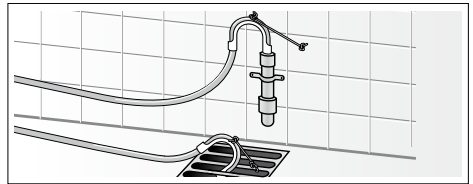

Izravnavava

Izravnajte stroj s pomočjo libele.

Nastanek hrupa, vibracije in neželni premiki stroja so lahko posledice napačne namestitve in izravnave!

1. Protimatice sprostite z odvijanjem v desno z izvijačem SW 17.
2. Izravnanoost pralnega stroja lahko preverite z libelo in jo po potrebi popravite. Višino spremenite s pomočjo vrtenja noge stroja. Vse štiri noge morajo stati trdno na talni površini.
3. Protimatice vseh štirih nog stroja privijte z izvijačem SW 17 z roko proti ohišju. Ob tem nogo trdno pridržite in ne spreminjajte višine.

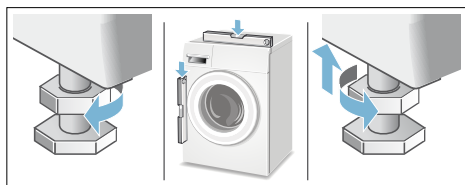

Električni priključek

Opozorilo

Smrtna nevarnost!

Pri dotiku delov, ki so pod napetostjo, obstaja nevarnost električnega udara.

- Priključnega vtiča nikdar ne prijemajte z mokrimi rokami.
- Omrežni vod izvlecite vedno pri vtiču in nikdar za vod, saj se lahko tako poškoduje.
- Priključnega vtiča ne povlecite nikdar med delovanjem.

Upoštevajte naslednja navodila in zagotovite, da:

Opombe

- Sta omrežna napetost in podana napetost na stroju (tipska tablica) usklajeni.
- Sta priključna napetost in potrebna vrednost varovalke podani na tipski tablici stroja.
- Priključite pralni stroj samo na izmenično napetost preko vtičnice, ki ima predpisane varnostne ozemljitvene kontakte.
- Omrežni vtič in vtičnica ustrezata eden drugi.
- Zadostuje prerez žil voda zadostuje.
- je ozemljitveni sistem nameščen po predpisih.
- Sme zamenjavo priključnega kabla (če je potrebna) izvesti samo strokovnjak za električna dela. Nadomestni vod je dobavljiv pri servisni službi.
- Ne uporabite nobenih večkratnih vtičnic/razdelilnikov in podaljševalnih kablov.
- Je pri uporabi varnostnih stikalih za okvarni tok dovoljena samo ena vrsta stikala, ki ima naslednji znak .
- Samo ta znak zagotavlja izpolnjevanje danes veljavnih predpisov.
- Je priključni vtič vedno dosegljiv.
- Omrežni vod ni prepognjen, stisnjen, spremenjen ali prerezan.
- Omrežni vod ni v stiku z nikakršnimi toplotnimi viri.

Pred prvo uporabo

Preden je pralni stroj zapustil tovarno, je bil temeljito preizkušen. Da odstranite morebitne ostanke preizkusne vode, prvič perite **brez** perila.

Opombe

- Pralni stroj **je treba strokovno postaviti in priključiti**. od → *Stran 14*
- Nikoli ne uporabljajte poškodovanega stroja. Obvestite servisno službo.

Pripravljala dela:

1. Preverite stroj.
2. S kontrolne plošče odstranite zaščitno folijo.
3. Priključite električni vtič.
4. Odprite vodno pipo.

Vključite program brez perila:

1. Vključite stroj.
 2. Zaprite vrata (ne nalagajte perila!)
 3. Nastavite program **Čiščenje bobna 90 °C**.
 4. Odprite predal za pralno sredstvo.
 5. V prekat **II** nalijte pribl. 1 liter vode.
 6. Pralni prašek napolnite v prekat **II**.
Opomba: Za preprečitev tvorbe pene uporabite le polovico količine, ki jo priporoča proizvajalec pralnega sredstva. Ne uporabljajte pralnih sredstev za volno ali občutljivo perilo.
 7. Zaprite predal za pralno sredstvo.
 8. Pritisnite tipko .
 9. Po koncu programa stroj izklopite.
- Vaš pralni stroj je zdaj pripravljen za uporabo.**

Transport

Npr. pri selitvi

Pripravljalna dela:

1. Zaprite pipo za vodo.
2. Znižajte vodni tlak v dovodni cevi:
→ *Stran 47*; očistite in počakajte – mrežica v dovodni cevi je zamašena
3. Pralni stroj odklopite z napetostnega omrežja.
4. Izpustite preostalo pralno raztopino:
→ *Stran 46*; očistite in počakajte – črpalka pralne raztopine je zamašena, odmaševanje v sili
5. Odmontirajte cevi.

Vgradnja transportnih varoval:

1. Snemite pokrov in ga shranite.
Po potrebi uporabite izvijač.

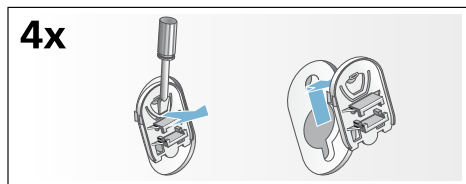

2. Vstavite vse 4 tulce.
Električni kabel pritrdite na držala.
Vstavite vijake transportnih varoval in jih zategnite z vijačnim ključem dim. 13.

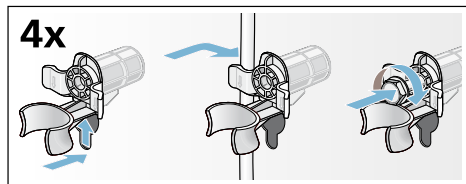









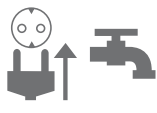
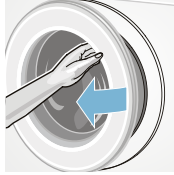





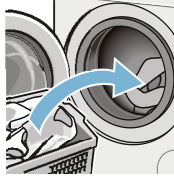

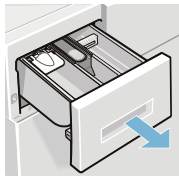
Pred ponovnim zagonom:

Opombe

- **obvezno** odstranite transportna varovala!
- v prekat **II** nalijte pribl. 1 liter vode, izberite program **Izčrpavanje** in zaženite.
Tako boste preprečili, da bo pri naslednjem pranju pralno sredstvo steklo neuporabljeno v odtok.

Na kratko o najvažnejšem

1				
	<p>Izvalcite priključni vtič. Odprite pipo za vodo.</p>	<p>Odprite polnilno odprtino.</p>	<p>Za vklop pritisnite tipko .</p>	<p>Izberite program, npr. Bombaž.</p>
2				
	<p>Perilo razvrstite.</p>	<p>Upoštevajte maks. količino perila (glede na model) v prikazovalnem polju.</p>	<p>Perilo naložite.</p>	<p>Zaprte polnilno odprtino.</p>
3				
	<p>Napolnite pralno sredstvo.</p>	<p>Po potrebi spremenite prednastavitve programa in/ali izberite dodatne nastavitve.</p>	<p>Zaženite program.</p>	
4				
	<p>Konec programa</p>	<p>Odprite polnilno odprtino in vzemite perilo iz stroja.</p>	<p>Za izklop pritisnite tipko .</p>	<p>Zaprte vodno pipo (pri modelih brez funkcije Aquastop).</p>

Spoznajte svoj stroj

Pralni stroj

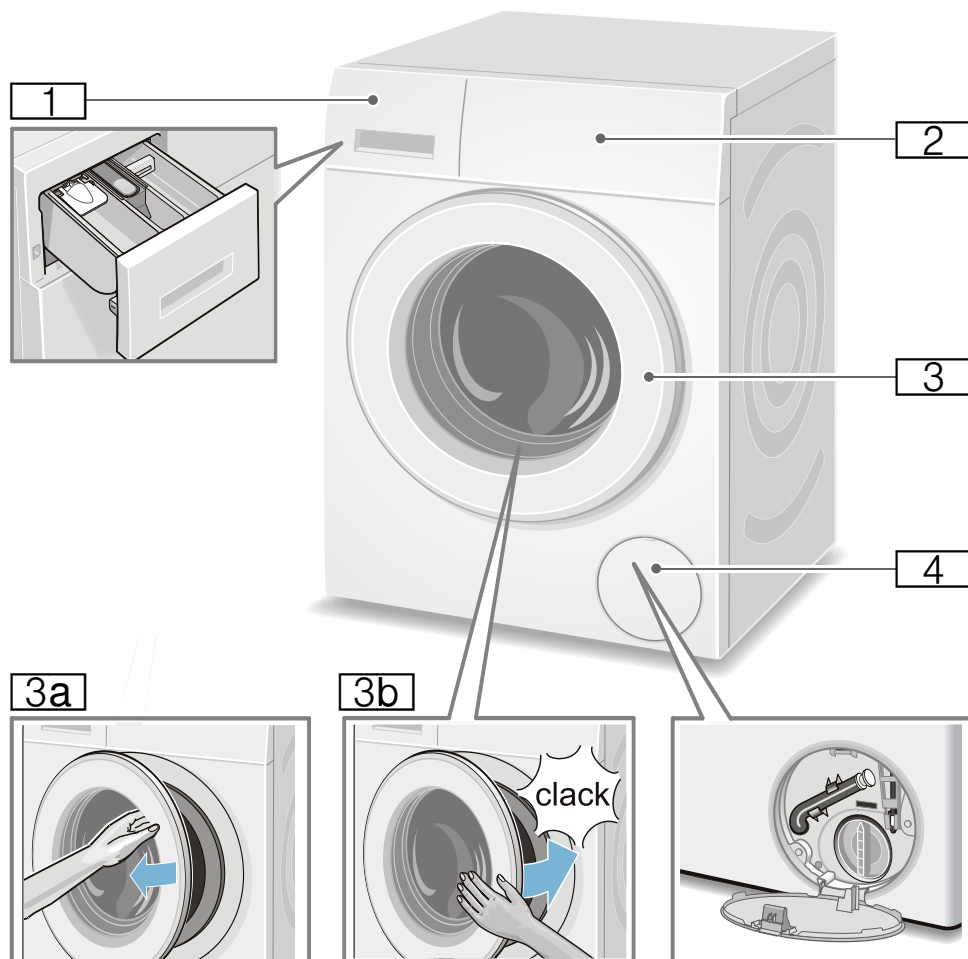

- 1** Predal za pralno sredstvo
→ *Stran 39*
- 2** Upravljalni pult/
prikazovalno polje
- 3** Polnilna odprtina z ročajem
- 3a** Odpiranje polnilne odprtine
- 3b** Zapiranje polnilne odprtine
- 4** Servisna loputa

Upravljalni pult

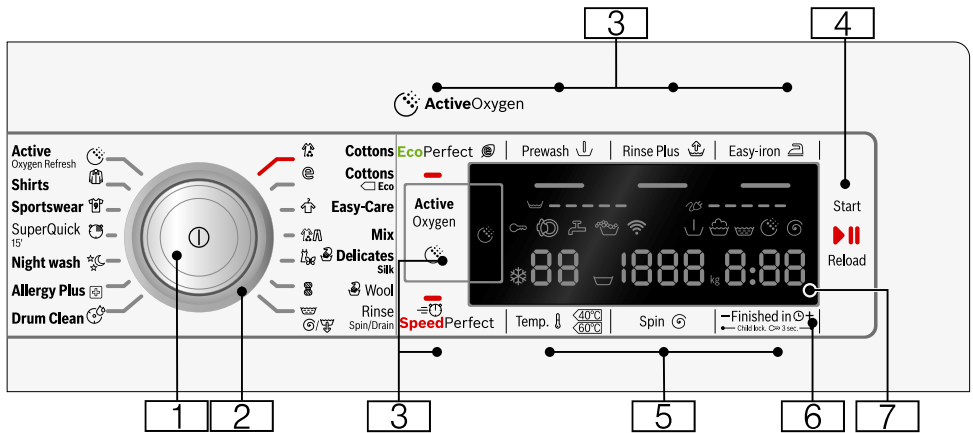

Opomba: Vse tipke (razen glavnega stikala) so občutljive, za aktiviranje zadostuje rahel dotik.

- 1 Glavno stikalo**
za vklop/izklop pralnega stroja:
Pritisnite tipko
- 2 Programsko stikalo**
za izbiro programa.
Pregled programov → *Stran 29*
- 3 dodatne nastavitve programov:**
→ *Stran 37*
 - SpeedPerfect
 - EcoPerfect
 - Predpranje (Prewash),
 - Izpiranje plus (Rinse Plus),
 - Zaščita pred mečkanjem (Easy-iron),
 - Active Oxygen
- 4 Tipka za:**
 - začetek programa,
 - prekinitve programa, npr. za dodajanje perila → *Stran 41*,
 - prekinitve programa → *Stran 41*

- 5 spremembo prednastavitev programa:** → *Stran 36*
 - Temperatura (Temp. ⌘),
 - Število vrtljajev ožemanja (Spin ⌘),
 - Končano čez (Finished in ⌘)
- 6 Varovalo za otroke**
(Child lock. ⌘ 3 sec.)
proti nenamernemu spreminjanju nastavljenih funkcij, aktiviranje/deaktiviranje:
Za to istočasno pritisnite tipki **Končano čez** (Finished in ⌘) + in - za pribl. 3 sekunde. → *Stran 41*
- 7 Zaslon** za prikaz nastavitev in informacij. → *Stran 26*

Prikazovalno polje

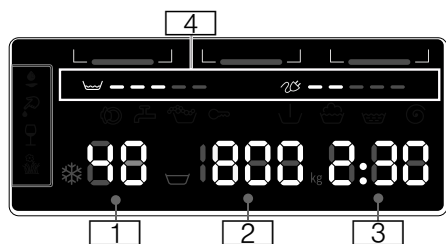

Prednastavitve programa:

- 1 **Temperatura** v °C
* - 90 (* = hladno)
- 2 ■ **Število vrtljajev ožemanja**
v vrt/min,
▽, 0 - 1600*;
* največje število vrtljajev ožemanja je odvisno od izbranega programa in modela,
 - 0 = brez ožemanja, samo izčrpavanje → *Stran 36*,
 - ▽ = izpiranje stop → *Stran 36*
- 3 ■ **Končano čez**
npr. 2:30;
Trajanje programa po izbiri programa v h:min (ure:minute),
 - **Predizbira končnega časa**
1 - 24 h;
Konec programa po ...h (h=ure),
 - **Prporočilo glede količine perila**
npr. kg 9*;
* odvisno od izbranega programa
- 4 **Podatki o porabi energije in vode:** → *Stran 13*
 - ▽ ▽ ▽ ▽ ▽ ▽
Prikaz porabe vode,
 - ☼ ▽ ▽ ▽ ▽ ▽ ▽
Prikaz porabe energije

dodatna navodila

☼ Active Oxygen ☼ → *Stran 37*

Napredovanje programa:

- ☼ Faza aktivnega kisika
- ▽ Predpranje
- ☼ Pranje
- ☼ Izpiranje
- ☼ Ožemanje
- 0 - Konec programa
- ▽ Konec programa pri funkciji izpiranje stop
- P - Prekinitev, npr. za dodajanje perila

Vrata:

- ☼ sveti Vrata stroja lahko odprete.
- ☼ utripa po zagonu programa: vrata stroja niso pravilno zaprta.

Vodna pipa:

- ☼ sveti Vodna pipa ni odprta, ni vodnega tlaka
- ☼ utripa Vodni tlak je premajhen (program se lahko podaljša)

Otroško varovalo: → *Stran 41*

- ☼ sveti Otroško varovalo je vklopljeno
- ☼ utripa Otroško varovalo je aktivirano, programsko stikalo nastavljeno

Zaznavanje penjenja:

- ☼ → *Stran 40*
- sveti

Prikaz napake:

- E: - - → *Stran 49*

Nastavitev signalov:

- 0 - 4 → *Stran 43*

Samodejni izklop stroja:

- On OFF → *Stran 13*, → *Stran 43*



Perilo

Priprava perila

Pozor!

Poškodbe naprave/blaga

Tujki (npr. kovanci, sponke, igle, nohti) lahko poškodujejo perilo ali sestavne dele stroja.

Prosimo, upoštevajte naslednja navodila pri predhodni pripravi vašega perila:

- Izpraznite vse žepa perila.

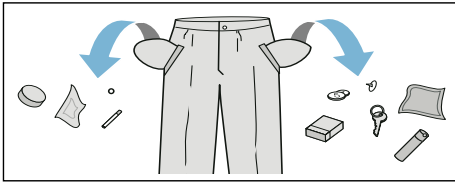

- Pazite na kovinske dele (sponke, itd.) in jih odstranite.
- Občutljivo perilo (nogavice, modrčki, itd.) perite v mrežici/vrečki.
- Zadržge in prevleke zapnite.
- Iz žepov ali izza zagibov (manšet) skrtajte pesek.
- Pri zavesah odstranite kljukice ali pa jih perite v mreži ali vreči.

Razvrščanje perila

Perilo razvrščajte v skladu s proizvajalčevimi navodili za nego in podatki na etiketah, ob upoštevanju naslednjih značilnosti:

- Vrsta tkanine/vlaken
- Barva
 - Opomba:** Perilo se lahko obarva. Belo in pisano perilo perite ločeno. Novo pisano perilo pri prvem pranju perite posebej.
- Umazanost
 - Perilo enake stopnje umazanosti perite skupaj.

Nekaj primerov za stopnjo umazanosti si lahko ogledate pod → *Stran 28*

- **manj umazano:** brez predpranja, po potrebi izberite nastavitev **SpeedPerfect** =
- **običajno**
- **zelo umazano:** pranje manjše količine perila, izberite program s predpranjem
- **madeži:** madeže odstranite ali obdelajte dokler so še sveži. Najprej jih namočite z milnico brez drgnjenja. Nato kose perila operite z ustreznim programom. Zelo trdovratni in posušeni madeži pogosto izginejo šele po večkratnem pranju.

- Simboli na etiketah za nego
 - Opomba:** Vrednosti v simbolih pomenijo najvišjo dovoljeno temperaturo pranja.

- primerno za običajno pranje; npr. program bombaž
- potrebno je nežnejše pranje; npr. program preprosta nega
- potrebno je še posebej nežno pranje; npr. s programom za občutljivo perilo/svilo
- primerno za ročno pranje; npr. s programom za volno
- Perila ne perite strojno.



Pralno sredstvo

Pravilna izbira pralnega sredstva

Za pravilno izbiro pralnega sredstva, temperature in obdelave perila je bistven našitek za vzdrževanje. → tudi www.sartex.ch

Na spletni strani www.cleanright.eu najdete tudi mnogo nadaljnjih uporabnih informacij o pralnih, negovalnih in čistilnih sredstvih za osebno uporabo.

- **Univerzalno pralno sredstvo z optičnimi posvetlitvami**
Primerno za perilo iz lana ali bombaža, ki ga je mogoče kuhati
Program: Bombaž / mrzlo - maks. 90 °C
- **Pralno sredstvo za barvano perilo brez belila in optičnih posvetlitev**
Primerno za barvno perilo iz lana ali bombaža
Program: Bombaž / mrzlo - maks. 60 °C
- **Pralno sredstvo za barvno/občutljivo perilo brez optičnih posvetlitev**
primerno za barvno perilo iz lahko negovanih vlaken, sintetiko
Program: Preprosta nega / mrzlo - maks. 60 °C
- **Pralno sredstvo za občutljivo perilo**
Primerno za občutljivo in fino tkanino, svila ali viskozo
Program: Občutljivo perilo/svila / mrzlo - maks. 40 °C
- **Pralno sredstvo za volno**
primerno za volno
Program: Volna / mrzlo - maks. 40 °C

Privarčevanje energije in pralnega sredstva

Pri lažje ali normalno onesnaženih tkaninah lahko privarčujete energijo (z znižanjem pralne temperature) in pralna sredstva.













Varčevanje	Umazanija/navodilo
<p>Nižja temperatura in manjša količina pralnega sredstva glede na dozirno priporočilo</p>  <p>Temperatura glede na negovalno etiketo in večja količina pralnega sredstva po priporočenem doziranju/močno umazano</p>	<p>manj umazano Ni opaziti onesnaženja in madežev. Oblačila so prevzela telesni vonj, npr.:</p> <ul style="list-style-type: none"> ■ lahka poletna/športna oblačila (nošena le nekaj ur) ■ majice, srajce, bluze (nošene največ 1 dan) ■ posteljnina in brisače za goste (uporabljeno 1 dan)
	<p>normalno umazano Vidna umazanija/ali vidnih je nekaj manjših madežev, npr.:</p> <ul style="list-style-type: none"> ■ majice, srajce, bluze (prepoteno, nošeno večkrat) ■ brisače, posteljnina (uporabljeno do 1 tedna)
	<p>zelo umazano Onesnaženje in/ali madeži so razločno vidni, npr. z. B. brisače za posodo, otroško perilo, poklicna oblačila</p>









Opomba: Pri doziranju pralnih, negovanih, pomožnih in čistilnih sredstev se nujno držite priporočil proizvajalcev teh sredstev in navodil.
→ *Stran 39*

Pregled programov

Programi na izbirnem stikalu programov

Program/vrsta perila/napotki	Nastavitve
Naziv programa Kratka pojasnitev programa oz. za katere vrste perila je primeren.	največja količina perila možnost izbire Temperatura (☼ = hladno) možnost izbire Število vrtljajev ožemanja **; ▽ = izpiranje stop, 0 = brez ožemanja, samo izčrpavanje izbirne dodatne nastavitve programa
Bombaž (☼ Cottons) odporne tkanine, bombažne in lanene tkanine, ki se lahko perejo pri najvišji temperaturi Opomba: . Pri nastavitvi SpeedPerfect ≡☼ primerno kot kratki program za rahlo umazano perilo.	maks. 9 kg/5* kg ☼ - 90 °C ▽, 0-1600** vrt/min EcoPerfect ☼, SpeedPerfect ≡☼, Predpranje (Prewash ▽), Izpiranje plus (Rinse Plus ☼), Zaščita pred mečkanjem (Easy-iron ☼), Active Oxygen ☼ ****
Bombaž Eco (☼ Cottons Eco ☼) odporne tkanine, bombažne in lanene tkanine, ki se lahko perejo pri najvišji temperaturi Energijsko učinkovito pranje z zmanjšanjem temperature ob učinku pranja, primerljivim s programom Bombaž . Opomba: . Temperatura pranja je nižja od izbrane temperature. Če želite, da temperatura pralne raztopine doseže določeno temperaturo, uporabite program Bombaž , po potrebi z višjo temperaturo.	maks. 9 kg ☼ - 90 °C ▽, 0-1600** vrt/min Predpranje (Prewash ▽), Izpiranje plus (Rinse Plus ☼), Zaščita pred mečkanjem (Easy-iron ☼), Active Oxygen ☼ ****
* manjša količina pri nastavitvi SpeedPerfect ≡☼ ** maks. število vrtljajev ožemanja je odvisno od modela *** program je odvisen od modela **** izbira je možna do temperature pranja 40 °C	

Program/vrsta perila/napotki	Nastavitve
Preprosto za vzdrževanje (Easy-Care) Tkanine iz sintetike ali mešanih vlaken	maks. 4 kg ❄ - 60 °C ☑, 0-1200 vrt/min EcoPerfect  , SpeedPerfect  , Predpranje (Prewash ), Izpiranje plus (Rinse Plus ), Zaščita pred mečkanjem (Easy-iron ), Active Oxygen  ****
Mešano (Mix) mešano perilo iz bombaža in sintetike	maks. 4 kg ❄ - 40 °C ☑, 0-1600** vrt/min EcoPerfect  , SpeedPerfect  , Predpranje (Prewash ), Izpiranje plus (Rinse Plus ), Zaščita pred mečkanjem (Easy-iron ), Active Oxygen 
Občutljivo perilo / svila (Delicates silk) za občutljive tkanine, primerne za pranje, npr. iz svile, satena, sintetike ali mešanih tkanin (npr. svilene bluže, šali)	maks. 2 kg ❄ - 40 °C ☑, 0-800 vrt/min EcoPerfect  , SpeedPerfect  , Predpranje (Prewash ), Izpiranje plus (Rinse Plus ), Zaščita pred mečkanjem (Easy-iron ), Active Oxygen 
Opomba: . Uporabljajte pralno sredstvo za občutljivo perilo ali svilo, ki je primerno za strojno pranje.	
* manjša količina pri nastavitvi SpeedPerfect  ** maks. število vrtljajev ožemanja je odvisno od modela *** program je odvisen od modela **** izbira je možna do temperature pranja 40 °C	

Program/vrsta perila/napotki	Nastavitve
 Volna  (Wool) volna ali tekstil z visokim odstotkom volne, ki je primeren za ročno ali strojno pranje; zelo nežno pranje, ki preprečuje krčenje perila; daljše prekinitve med pranjem (perilo miruje v pralni raztopini) Opombe <ul style="list-style-type: none"> ■ Volna je živalskega izvora, npr.: angora, alpaka, lama, ovca. ■ Uporabljajte pralno sredstvo za volno, ki je primerno za strojno pranje. 	maks. 2 kg ❄ - 40 °C ☹, 0–800 vrt/min -
Izpiranje / ožemanje / Izčrpavanje (☹ Rinse / ⌚ Spin / 🌀 Drain) kombiniran dodatni program za izpiranje in ožemanje perila ter črpanje vode Opomba: . Pri tem programu je tovarniško aktivirana tipka Izpiranje plus (Rinse Plus ). Če želite samo ožemanje: deaktivirajte tipko Izpiranje plus (Rinse Plus ) in po potrebi prilagodite število vrtljajev ožemanja. Če želite le izčrpati vodo: deaktivirajte tipko Izpiranje plus (Rinse Plus ) in izberite število vrtljajev ožemanja 0 .	- - ☹, 0–1600** vrt/min Izpiranje plus (Rinse Plus ) Zaščita pred mečkanjem (Easy-iron )
ActiveOxygen Refresh  mešano perilo iz bombaža, sintetike, svile, satena, volne; Program za odstranjevanje vonjav, npr. po cigaretnem dimu ali kuhinji → <i>Stran 35</i> Opombe <ul style="list-style-type: none"> ■ Upoštevajte največjo količino perila. ■ To ni program za pranje/ni za odstranjevanje madežev in znoja. ■ Naložite samo suho perilo. ■ Pred nalaganjem perila po potrebi obrišite boben in ga med tem vrтите, da odstranite vso vodo. 	maks. 1 kg - - -
* manjša količina pri nastavitvi SpeedPerfect  ** maks. število vrtljajev ožemanja je odvisno od modela *** program je odvisen od modela **** izbira je možna do temperature pranja 40 °C	

Program/vrsta perila/napotki	Nastavitve
<p>Čiščenje bobna (🌀 Drum Clean)</p> <p>Program za čiščenje in nego bobna in posode za pralno raztopino,</p> <p>Program izvedite npr.:</p> <ul style="list-style-type: none"> ■ pred prvo uporabo, ■ pri pogostem pranju na nizki temperaturi (40 °C in manj), ali ■ če se ob daljši odsotnosti razvijejo vonjave. <p>Opombe</p> <ul style="list-style-type: none"> ■ Kontrolna lučka Čiščenje bobna utripa, če dlje časa niste uporabili programa s temperaturo pranja 60 °C ali višjo. ■ Program izvedite brez perila. ■ Uporabite pralni prašek ali pralno sredstvo z belilom. Za preprečevanje tvorjenja pene uporabite le polovico količine, ki jo priporoča proizvajalec pralnega sredstva. Ne uporabite pralnega sredstva za volno ali občutljivo perilo. 	<p>0 kg</p> <p>80, 90 °C</p> <p>1200 vrt/min</p> <p>Active Oxygen 🌀</p>
<p>Super 15 (🌀 SuperQuick 15')</p> <p>izredno kratek program, ki traja približno 15 minut, primeren za rahlo umazano perilo v manjših količinah</p>	<p>maks. 2 kg</p> <p>❄ - 40 °C</p> <p>☒, 0-1200 vrt/min</p> <p>-</p>
<p>*** Kavbojke / temno perilo (Dark Wash)</p> <p>temen tekstil iz bombaža ali temen tekstil z enostavno nego; Tekstil perite z notranjo stranjo obrnjeno navzven.</p>	<p>maks. 3,5 kg</p> <p>❄ - 40 °C</p> <p>☒, 0-1200 vrt/min</p> <p>EcoPerfect 🌀, SpeedPerfect ⚡🌀,</p> <p>Predpranje (Prewash ⬇),</p> <p>Izpiranje plus (Rinse Plus ⬆⬇),</p> <p>Zaščita pred mečkanjem (Easy-iron 📄),</p> <p>Active Oxygen 🌀</p>
<p>* manjša količina pri nastavitvi SpeedPerfect ⚡🌀</p> <p>** maks. število vrtljajev ožemanja je odvisno od modela</p> <p>*** program je odvisen od modela</p> <p>**** izbira je možna do temperature pranja 40 °C</p>	

Program/vrsta perila/napotki	Nastavitve
Higiena (🧼 Allergy Plus) odporne tkanine iz bombaža ali lana Opomba: . Program je zaradi daljšega pranja na določeni temperaturi, z večjo količino vode in daljšim izpiranjem posebej primeren, ko se zahteva večja higiena ali pri izredno občutljivi koži.	maks. 6,5 kg ❄️ - 60 °C 🌀, 0–1600** vrt/min EcoPerfect 🌀, SpeedPerfect ≡🌀, Predpranje (Prewash ↓), Izpiranje plus (Rinse Plus ↻), Zaščita pred mečkanjem (Easy-iron 🧻), Active Oxygen ☺️ ****
Športna oblačila (👕 Sportswear) Tkanine iz mikrovlaknen za šport in prosti čas Opombe <ul style="list-style-type: none"> ■ Perilu nikoli ne dodajte mehčalca. ■ Pred pranjem predale za pralno sredstvo (vse prekate) temeljito očistite in odstranite vse ostanke mehčalnega sredstva. 	maks. 2 kg ❄️ - 40 °C 🌀, 0–800 vrt/min EcoPerfect 🌀, SpeedPerfect ≡🌀, Predpranje (Prewash ↓), Izpiranje plus (Rinse Plus ↻), Zaščita pred mečkanjem (Easy-iron 🧻), Active Oxygen ☺️
*** Nočni program (🌙 Night Wash) posebej tih program za pranje ponoči, primeren za perilo iz bombaža, lana, sintetike ali mešanega tekstila Opombe <ul style="list-style-type: none"> ■ deaktiviran signal za konec programa, ■ nastavljeno zmanjšano število vrtljajev za končno ožemanje in skrajšan čas pranja 	maks. 4 kg ❄️ - 40 °C 🌀, 0–1200 vrt/min EcoPerfect 🌀, SpeedPerfect ≡🌀, Predpranje (Prewash ↓), Izpiranje plus (Rinse Plus ↻), Zaščita pred mečkanjem (Easy-iron 🧻), Active Oxygen ☺️
* manjša količina pri nastavitvi SpeedPerfect ≡🌀 ** maks. število vrtljajev ožemanja je odvisno od modela *** program je odvisen od modela **** izbira je možna do temperature pranja 40 °C	

Program/vrsta perila/napotki	Nastavitve
<p>Srajce / bluže (👕 Shirts)</p> <p>srajce in bluže iz bombaža, lana, sintetike in mešanih vlaken, ki jih ni treba likati</p> <p>Opombe</p> <ul style="list-style-type: none"> ■ Če izberete nastavev Zaščita pred mečkanjem (Easy-iron 🧺), se srajce ne ožamejo, temveč jih obesite še mokre. —> Učinek samoglajenja ■ Za srajce/bluže iz svile/občutljivih materialov izberite program Občutljivo perilo / svila (👚👗 Delicates silk). 	<p>maks. 2 kg</p> <p>❄️ - 60 °C</p> <p>🌀, 0–800 vrt/min</p> <p>EcoPerfect 🌿, SpeedPerfect ⚡, Predpranje (Prewash 📄), Izpiranje plus (Rinse Plus 📄), Zaščita pred mečkanjem (Easy-iron 🧺), Active Oxygen 🌬️ ****</p>
<p>* manjša količina pri nastavitvi SpeedPerfect ⚡</p> <p>** maks. število vrtljajev ožemanja je odvisno od modela</p> <p>*** program je odvisen od modela</p> <p>**** izbira je možna do temperature pranja 40 °C</p>	

ActiveOxygen Refresh

ActiveOxygen Refresh  je inovativen program za osveževanje perila ter za odstranjevanje vonjav (npr. cigaretnega dima ali vonja po hrani). Prepotene kose perila je treba oprati.

Vaše perilo se v tem programu obdela samo z aktivnim kisikom in vodno meglico, brez dodajanja pralnega sredstva.



Aktivni kisik je posebna oblika kisika. Učinkovito zmanjšuje vonjave.

Program je primeren za ves tekstil in vse vrste tkanine, tudi za tekstil, ki ga je dovoljeno čistiti le v čistilnici.

Ob začetku programa se osvetli boben aparata in nastala meglica je vidna.

Ob koncu programa vzemite perilo iz bobna in ga na kratko stresite.

Opombe

- Pustite vrata in predal za pralno sredstvo nekoliko odprta, ko aparata ne uporabljate. → *Stran 45*
- Učinek obdelave z aktivnim kisikom bo manjši, če je boben umazan. Redno izvajajte program **Čiščenje bobna** ( Drum Clean).
- Dodajanje perila po začetku programa ni mogoče.
- Pri spremembi in prekinitvi programa ostanejo vrata zaklenjena, dokler se ne razgradi aktivni kisik. To lahko traja do 25 minut. V tem času utripata simbola  in . Vrata se nato samodejno odklenejo.

Škrobljenje

Opomba: Perila se ne sme prati z mehčalcem.



Pranje s škrobom je možno pri programih izpisanje in bombaž, izključno s tekočim škrobom. Tekoči škrob po navodilih proizvajalca dolijte v prekat  (po potrebi ga prej očistite).

Barvanje/Razbarvanje

Barvanje samo v obsegu gospodinjstskih mer. Sol lahko legirano jeklo razžre! Upoštevajte napotke izdelovalca barvil.

Perila **ne** barvajte v pralnem stroju!

Namakanje

1. Vključite stroj.
2. Izberite program **Bombaž 30 °C**.
3. V prekat **II** napolnite namakalno/pralno sredstvo (po navodilih proizvajalca).
4. Pritisnite tipko . Program se zažene.
5. Po približno 10 minutah pritisnite tipko  za zaustavitev programa.
6. Po preteku zelenega časa namakanja pritisnite ponovno tipko , če želite program nadaljevati ali pa program spremenite.

Opombe

- Vložite perilo podobnih barv.
- Ni potrebno nobeno dodatno pralno sredstvo, raztopina za namakanje se uporabi tudi za pranje.

P+ Prednastavitve programa

Prednastavitve programa se po izbiri programa prikažejo v prikazovalnem polju.

Prednastavljene vrednosti lahko spreminjate.

Pregled vseh programskih nastavitvev na program lahko najdete od → *Stran 29*.

Temperatura

(Temp. ⌘)

Pred in med programom lahko spreminjate nastavljeno temperaturo, odvisno od napredka programa.

Maksimalna nastavljiva temperatura je odvisna od izbranega programa.

Število vrtljajev ožemanja

(Spin Ⓞ)

Pred in med programom lahko spremenite število vrtljajev centrifugiranja (v vrt/min; vrtljaji na minuto), odvisno od napredka programa.

Nastavitev 0: brez končnega ožemanja, voda se izčrpa. Perilo ostane v bobnu mokro – primerno npr. za perilo, ki ga ni dovoljeno ožemati.

Nastavitev ☒: zaustavitev izpiranja = brez končnega ožemanja, perilo ostane po zadnjem izpiranju v vodi.

Konec med izpiranjem lahko izberete za preprečevanje gub, tudi če ob koncu programa perila ne vzame takoj iz pralnega stroja.

Za nadaljevanje/zaključitev programa → *Stran 42*

Največje nastavljivo število vrtljajev je odvisno od izbranega programa in modela.

Končano čez

(Finished in Ⓞ)

Pred zagonom programa lahko zamaknete konec programa (čas gotovo čez) v korakih po eno uro (h = ura), in sicer do največ 24 h.

Postopek:

1. Izberite program.
Prikazan je čas trajanja programa za izbrani program, npr. **2:30** (ure:minute).
2. Pritisnite tipko **Končano čez** toliko krat, dokler se ne prikaže zeleno število ur.
Opomba: S tipko **Končano čez +** se nastavljene vrednosti prištevajo, s tipko **Končano čez -** pa odštevajo.
3. Pritisnite tipko ▷00.
Program se zažene.

V prikazovalnem polju je prikazano izbrano število ur, npr. **8h**, ki se odšteva, dokler se ne začne program pranja. Ob tem se pokaže trajanje programa.

Opomba: Čas trajanja programa se med potekom programa samodejno spreminja. Ob spreminjanju prednastavitvev oz. nastavitvev programa se lahko spremeni tudi čas trajanja programa.

Po začetku programa (če je bil izbran čas Končano čez, program pranja pa se še ni zagnal) lahko vnaprej nastavljeno število ur spremenite tako:

1. Pritisnite tipko ▷00.
2. S tipko **Končano čez -** ali **+** spremenite število ur.
3. Pritisnite tipko ▷00.

Po zagonu programa lahko perilo po potrebi dodajate ali odstranjujete iz stroja. → *Stran 41*

P+ Dodatne programske nastavitve

Pregled vseh dodatnih nastavitvev glede na program si lahko ogledate na → *Stran 29*.

SpeedPerfect

Za pranje v najkrajšem času pri primerljivem pralnem učinku a z višjo porabo energije k izbranemu programu brez nastavitve SpeedPerfect .

Opomba: Ne presegajte maksimalne količine perila.
Pregled programov → *Stran 29*

EcoPerfect

Energijsko učinkovito pranje z zmanjšanjem temperature ob primerljivem učinku pranja za izbrani program brez nastavitve EcoPerfect .

Predpranje

(Prewash )

Za zelo umazano perilo.

Opomba: Pralno sredstvo razdelite v prekata I in II.

Izpiranje plus

(Rinse Plus )

Dodatno izpiranje pri posebej občutljivi koži in/ali na območjih z zelo mehko vodo.

Zaščita pred mečkanjem

(Easy-iron )

Zmanjša nastanek gub s posebnim potekom ožemanja in nato z rahljanjem ter zmanjšanim številom obratov ožemanja.

Opomba: Preostala vlažnost perila je povišana.

Active Oxygen

Dodatna obdelava perila z aktivnim kisikom pred pranjem in pred zadnjim izpiranjem za temeljito odstranitev klic in bakterij.

Opombe

- Lahko se izbere za temperaturo pranja do 40 °C.
- V programu Čiščenje bobna se lahko izbere vedno.



Upravljanje stroja

Priprava pralnega stroja

Opomba: Pralni stroj **je treba postaviti in priključiti strokovno.** → *Stran 14*

1. Izvlecite priključni vtič.
2. Odprite pipo za vodo.
3. Odprite polnilno odprtino.
4. Preverite, ali je pralni boben popolnoma izprazen. Po potrebi ga izpraznite.

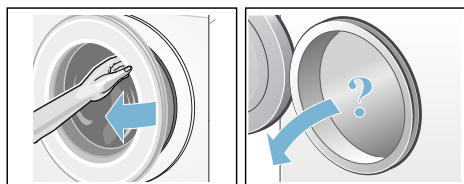

Vklop stroja/izbira programa

Pritisnite tipko ①. Aparat je vključen.

Nato se vedno prikaže tovarniško nastavljen program **Bombaž**.

Uporabite lahko ta program ali izberete drugega. Programsko stikalo je mogoče obračati v obe smeri.

Opomba: Če ste aktivirali varovalo za otroke, ga morate izključiti, preden lahko nastavite drug program.

→ *Stran 41*

Na programskem stikalu sveti kontrolna lučka in na prikazovalniku se prikažejo **programske prednastavitve** za izbrani program:

- temperatura,
- število vrtljajev ožemanja
- izmenično največja polnitev in trajanje programa ter
- podatki o porabi vode in energije.

Pri aparatih z **notranjo osvetlitvijo bobna:**

boben se osvetli po vklopu aparata, po odprtju in zaprtju polnilne odprtine ter po začetku programa. Osvetlitev ugasne samodejno.

Nalaganje perila v boben



Opozorilo

Smrtna nevarnost!

Zaradi perila, ki ste ga obdelovali s čistilnimi sredstvi, ki vsebujejo razredčila, npr. odstranjevalec madežev/čistilni bencin, lahko pride po polnitvi stroja do eksplozije.

Kose perila pred tem temeljito ročno izperite.

Opombe

- Pomešajte velike in manjše kose perila med seboj. Kosi perila različnih velikosti se ob centrifugiranju bolje porazdelijo. Posamezni kosi perila lahko vodijo do neuravnoteženosti.
- Upoštevajte največjo količino nalaganja. Prenaloženost zmanjšuje rezultate pranja in povečuje nastajanje zmečkanosti perila.

1. Razporejene kose perila položite razgrnjene v pralni boben.
2. Pazite, da med vrati in gumijasto gubo na polnilni odprtini ne bo ukleščen noben kos perila in zaprite vrata.

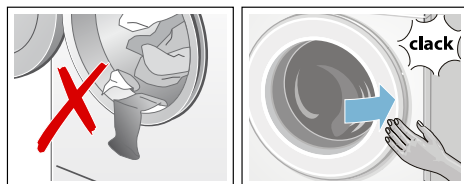

Prikazovalna lučka tipke ▷∞ utripa in v prikazovalnem polju so prikazane nastavitve programa.

Polnjenje in doziranje pralnega in negovalnega sredstva

Pozor!

Okvare na stroju

Pralna sredstva in sredstva za predhodno obdelavo perila (npr. sredstvo proti madežem, razpršila pred pranjem itd.) lahko ob dotiku površino pralnega stroja poškodujejo. Sredstva ne smejo priti v stik s površino pralnega stroja. Po potrebi ostanke razpršenega škropiva in druge ostanke/kapljice obrišite z vlažno krpo.

Doziranje

Pralna in negovalna sredstva ustrezno dozirajte:

- glede na trdoto vode; pozanimajte se pri svojem podjetju za oskrbo z vodo
- v skladu z navodili proizvajalca na embalaži
- Količina perila
- Umazanija → *Stran 28*

Polnjenje

⚠ Opozorilo

Draženje oči/kože!

Ob odpiranju predala za pralna sredstva med obratovanjem stroja se lahko poškropite s pralnim ali negovalnim sredstvom.

Previdno odprite predal.

Če pridete v stik s pralnim/negovalnim sredstvom, temeljito izperite oči oz. kožo.

Ob nenamernem zaužitju takoj poiščite zdravniško pomoč.

Opomba: Gosto tekoča mehčalna sredstva razredčite z nekaj vode. Preprečuje zamašitev v napeljavi pralnega stroja.

Pralna in negovalna sredstva napolnite v ustrezne prekate:

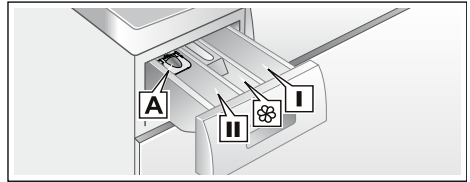

Pomoč pri doziranju **A** za tekoča pralna sredstva

Prekat **II** Pralno sredstvo za glavno pranje, sredstvo za mehčanje vode, belilo, odstranjevalec madežev

Prekat  Mehčalec, tekoči škrob; ne prekoračite **maks.**

Prekat **I** Pralno sredstvo za predpranje

1. Izvlecite predal za pralno sredstvo do prislona.
2. Napolnite pralno in/ali negovalno sredstvo.
3. Zaprite predal za pralno sredstvo.

Pomoč pri doziranju* za tekoča pralna sredstva

*glede na model

Za doziranje tekočih pralnih sredstev si nastavite pomoč pri doziranju:

1. Izvlecite predal za pralna sredstva. Vložek izvlecite, pritisnite na zapah in predal popolnoma izvlecite.
2. Pomoč pri doziranju potisnite naprej, jo poklopite navzdol in zaskočite.
3. Ponovno vstavite predal.

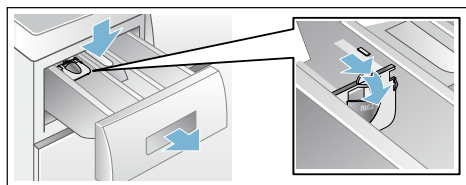

Opomba: Pomoči pri doziranju ne uporabljajte pri pralnih sredstvih v obliki gela in pralnemu prašku ter pri programih s predpranjem oz. izbranim časom gotovo čez.

Pri modelih brez pomoči pri doziranju napolnite tekoče pralno sredstvo v ustrezno dozirno posodo in jo položite v boben.

Sprememba prednastavitev programa

Prednastavljene vrednosti lahko uporabite za ta pralni postopek ali pa jih spremenite.

Pri tem pritisnite ustrezno tipko toliko krat, da se prikaže zelena nastavitvev.

Opomba: Z daljšim pritiskom tipke se nastavitvene vrednosti prestavljajo samodejno. Nato ponovno pritisnite tipko in nastavitveno vrednost lahko spet spremenite.

Nastavitve so aktivne brez potrditve.

Po izklopu pralnega stroja se ne ohranijo.

Prednastavitve programa → *Stran 36*

Izbira dodatnih programskih nastavitvev

Z izbiro dodatnih nastavitvev lahko prilagodite postopek pranja vaši količini perila še bolje.

Nastavitve lahko izbirate oz. izklopite glede na napredek programa.

Prikazovalne lučke tipk svetijo, če je nastavitvev aktivna.

Nastavitve se po izklopu pralnega stroja ne ohranijo.

Dodatne programov nastavitve → *Stran 37*

Zagon programa

Izberite tipko . Kontrolna lučka zasveti in program se zažene.

Na prikazovalniku so med potekom z izbranim programom prikazani čas gotovo čez oz. po zagonu pralnega programa trajanje programa ter simboli napredovanja programa.

Prikazovalno polje → *Stran 26*

Opomba: Prepoznavanje pene

Če se na prikazovalnem polju pojavi tudi simbol , je pralni stroj med potekom programa pranja zaznal prekomerno penjenje, zato bo samodejno zagnal dodatne postopke izpiranja za odstranitev pene. Pri naslednjem pranju enake količine perila dodajte manj pralnega sredstva.

Če želite izbrani program zavarovati pred nenamernimi spremembami nastavitvev, uporabite varovalo za otroke, kot je opisano v nadaljevanju.

Varovalo za otroke

(Child lock. ∞ 3 sec.)

Pralni stroj lahko zavarujete pred nenamerno spremembo nastavljenih funkcij. Za to vključite otroško varovalo.

Za **vklop/izklop** pritisnite za pribl. 3 sekunde tipki **Končano čez - in +**. V prikazovalnem polju se pojavi simbol ∞.

- ∞ sveti: otroško varovalo je aktivno.
- ∞ za kratek čas utripa: otroško varovalo je aktivno, programsko stikalo je bilo obrnjeno ali pa je bila pritisnjena tipka.

Opomba: Otroško varovalo ostane aktivno tudi po izklopu pralnega stroja. Pred naslednjo izbiro programa izključite varovalo za otroke.

Dodatno nalaganje perila

Po zagonu programa lahko po potrebi dodate perilo ali pa ga vzamete iz stroja.

Za to izberite tipko ▷|||.

Kontrolna lučka tipke ▷||| utripa in stroj preveri, ali je možno dodati perilo.

Če na zaslonu:

- svetita **oba** simbola – P – in ☉, je dodajanje perila mogoče.
- sveti – P –, dodajanje perila ni mogoče.

Za nadaljevanje programa pritisnite tipko ▷|||. Program se bo avtomatsko nadaljeval.

Opombe

- Ko dodajate perilo, vrat stroja ne puščajte odprtih predolgo, saj bi lahko voda iz perila začela iztekati iz stroja.

- Pri visokem nivoju vode, visoki temperaturi, vrtečem se bobnu in med izvajanjem korakov z aktivnim kisikom ostanejo vrata stroja iz varnostnih razlogov zaprta, dodajanje perila pa ni mogoče.
- V programu ActiveOxygen Refresh ☼ in pri nastavitvi Active Oxygen ☼ ni mogoče dodajanje perila.
- Med dodajanjem perila prikaz naloženosti ni aktiven.

Sprememba programa

Če ste po pomoti zagnali neustrezen program, lahko ta program spremenite na naslednji način:

1. Pritisnite tipko ▷|||.
2. Izberite drug program.
3. Pritisnite tipko ▷|||. Novi program se zažene od začetka.

Opomba: Pri spremembi programa z aktivnim kisikom ostanejo vrata zaklenjena do 25 minut, da se razgradi aktivni kisik.

Utripata simbola ☉ in ☼. Vrata lahko odprete, ko simbola ugasneta.

Prekinitev programa

Programi z višjo temperaturo:

1. Pritisnite tipko ▷|||.
2. Hlajenje perila: izberite **Izpiranje**.
3. Pritisnite tipko ▷|||.

Programi z nižjo temperaturo:

1. Pritisnite tipko ▷|||.
2. Izberite **Ožemanje** ali **Izčrpavanje**.
3. Pritisnite tipko ▷|||.

Opomba: Pri prekinitvi programa z aktivnim kisikom ostanejo vrata zaklenjena do 25 minut, da se razgradi aktivni kisik.

Po potrebi ponovno vklopite aparat. Utripata simbola ☉ in ☼. Vrata lahko odprete, ko simbola ugasneta.



Konec programa pri zaustavitvi izpiranja

V prikazovalnem polju utripa , prikazani so prednastavljeno število vrtljajev centrifugiranja in preostanek časa trajanja programa za izbran program.

Program nadaljujete tako, da:

- pritisnete tipko  ali
- spremenite število vrtljajev oz. programsko stikalo postavite na **izčrpavanje** in nato pritisnete tipko .

Konec programa

V prikazovalnem polju se prikažeta – 0 – in . Prikazovalna lučka tipke  je izključena.

Odstranjevanje perila/ izključitev stroja

1. Odprite polnilno odprtino in vzemite perilo iz stroja.
2. Pritisnite tipko . Stroj je izključen.
3. Zaprite pipo za vodo.

Opomba: Ni potrebno pri modelih Aqua-Stop.

Opombe

- V bobnu ne pozabite nobenih kosov perila. Ti se lahko pri naslednjem pranju utečejo ali pa se nekoliko drugače obarvajo.
- Odstranite morebitne tujke iz bobna ali iz gumijaste gube ob polnilni odprtini – možnost nastanka rje.
- Obrišite gumijasto gubo ob polnilni odprtini do suhega.

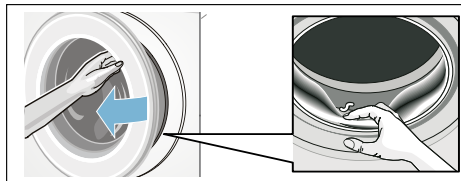

- Polnilna odprtina in predal za pralno sredstvo pustite odprto, da se lahko preostala voda posuši. → *Stran 45*
- Vedno počakajte na konec programa, ker je lahko stroj še zaklenjen. Stroj ponovno vključite in počakajte, da se vrata odpahnejo.
- Če je ob koncu programa prikazovalno polje ugasnjeno, je vključen način varčevanja z energijo. Za vklop izberite poljubno tipko.

Nastavitve stroja

Naslednje nastavitve lahko spremenite:

- glasnost tipk in opozorilnih signalov (npr. ob koncu programa) in/ali
- vklop/izklop funkcije za samodejen izklop aparata in/ali → *Stran 13*
- vklop/izklop opozorilnega signala za nego bobna (glede na model). od → *Stran 29*

Zum spreminjanje nastavitve morate najprej aktivirati nastavitveni način.

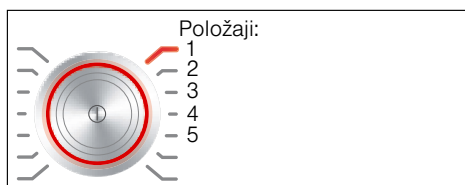

Aktiviranje nastavitvenega načina

1. Pritisnite tipko .
Stroj je vključen, program **Bombaž** pa je prikazan na položaju 1.
2. Pritisnite tipko **Temperatura** in obenem obrnite programsko stikalo v desno na položaj 2. Izpustite tipko.

Nastavitveni način je aktiven, v prikazovalnem polju je prikazana vnaprej nastavljena glasnost za opozorilne signale.

Zdaj lahko nastavitve spreminjate:

Sprememba glasnosti zvočnega signala

S tipko **Končano čez +** ali **-** spremenite na programskem stikalu položaje:

- 2: glasnost za opozorilne signale in/ali na
- 3: glasnost za signale tipk.



0 = izklop,
1 = tiho,
2 = srednje,
3 = glasno,
4 = zelo glasno

Končanje nastavitvenega načina ali:

Vklop/izklop samodejnega izklopa stroja

S tipko **Končano čez +** ali **-** pri položaju programskega stikala 4 vklopite (On) ali izklopite (OFF) funkcijo samodejnega izklopa.

Zapustite nastavitveni način ali:

Vklop/izklop signala za nego bobna

glede na model

S tipko **Končano čez +** ali **-** v položaju programskega stikala 5 vklopite (On) ali izklopite (OFF) opozorilni signal **Čiščenje bobna**.

Končanje nastavitvenega načina

Za končanje in shranjevanje nastavitve pritisnite tipko .

Stroj je izključen. Izbrane nastavitve so ob naslednjem vklopu spet nastavljene.



Senzorika

Količinska avtomatika

Glede na vrsto tkanine in količino perila prilagodi količinska avtomatika porabo vode in čas trajanja programa v vsakem programu optimalno.

Sistem za nadzor neuravnoteženosti

Samodejni sistem za nadzor neuravnoteženosti prepozna nesorazmerno porazdelitev perila in z večkratnim zagonom centrifuge poizkuša doseči čim boljšo porazdelitev perila.

Zaradi varnostnih razlogov se pri zelo neuravnoteženi porazdelitvi število vrtljajev pri ožemanju zmanjša ali pa perilo sploh ne bo ožeto.

Opomba: V boben naložite manjše in večje kose perila. → *Stran 38*,
→ *Stran 50*

Aquasensor

odvisno od modela

Aquasensor med izpiranjem preverja stopnjo kalnosti (kalnost se povzroča z umazanostjo in ostanki pralnega sredstva) pralne vode. Glede na stopnjo kalnosti se določita trajanje in število postopkov izpiranja.



Čiščenje in vzdrževanje

Opozorilo

Smrtna nevarnost!

Pri dotiku delov, ki so pod napetostjo, obstaja nevarnost električnega udara. Izključite stroj in izvlecite električni vtič.

Opozorilo

Nevarnost zastrupitve!

Zaradi čistilnih sredstev, ki vsebujejo topila, npr. čistilni bencin, lahko nastanejo strupeni hlapi. Ne uporabljajte nikakršnih čistilnih sredstev z vsebovanjem topil.

Pozor!

Okvare na stroju

Zaradi čistilnih sredstev, ki vsebujejo topila, npr. pralni bencin, lahko pride do poškodb sestavnih delov stroja. Ne uporabljajte nikakršnih čistilnih sredstev z vsebovanjem topil.

Tako boste preprečili tvorjenje biofilma in smradu:

Opombe

- Poskrbite za dobro prezračevanje prostora postavitve pralnega stroja.
- Polnilno odprtino in prekat pustite nekoliko odprta, če se stroj ne uporablja.
- Občasno perite s programom **Bombaž 60 °C** z uporabo univerzalnega pralnega praška.

Ohišje stroja/upravljalni pult

- Očistite ohišje in upravljalni pult z mehko vlažno krpo.
- Nemudoma odstranite ostanke čistilnega sredstva.
- Čiščenje stroja z vodnim curkom je prepovedano.

Pralni boben

Uporabljajte čistilna sredstva brez klora, ne uporabljajte jeklene volne.

Pri tvorjenju vonja v pralnem stroju oz. za čiščenje izvedite program za boben **Čiščenje bobna 90 °C** brez perila. Pri tem uporabite univerzalni pralni prašek.

Odstranjevanje vodnega kamna

Pri pravilnem doziranju pralnih sredstev odstranjevanje vodnega kamna ni potrebno. V nasprotnem primeru postopajte po navodilih proizvajalca sredstva za razapnenčenje. Primerna sredstva za odstranjevanje vodnega kamna lahko naročite preko naše spletne strani ali preko servisne službe.
→ *Stran 52*

Predal za pralno sredstvo in njegovo ohišje

Če so prisotni ostanki pralnih in mehčalnih sredstev:

1. Izvlecite predal za pralno sredstvo. Pritisnite na zapah in predal popolnoma izvlecite.
2. Snemanje vložka: s prstom pritisnite na vstavek od spodaj navzgor.

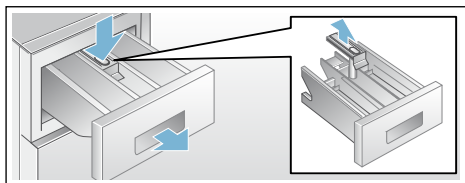

3. Prekat in vstavek operite z vodo in ščetko in ju posušite. Očistite tudi notranjost ohišja.
4. Vstavek ponovno vstavite in ga zapnite (cilinder nataknite na vodilni zatič).
5. Predal za pralno sredstvo vstavite v odprtino.

Opomba: Predal za pralno sredstvo naj ostane odprt, tako da lahko ostanek vode od čiščenja izhlapi.

Črpalka za pralno raztopino je zamašena, odmaševanje v sili

Opozorilo **Nevarnost opeklin!**

Pralna raztopina je pri pranju z visokimi temperaturami zelo vroča. Ob dotiku s pralno raztopino lahko pride do opeklin. Pralna raztopina naj se ohladi.

1. Zaprite vodno pipo, da voda ne bo več dotekala in je ne bo treba izčrpavati prek črpalke za pralno raztopino.
2. Izključite stroj. Iztaknite omrežni vtič.
3. Odprite vzdrževalno loputo in jo snemite.

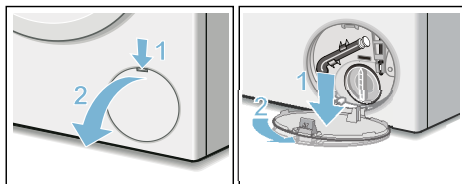

4. Snemite praznilno cev z držaja. Snemite pokrovček in izpuscite raztopino v primerno posodo. Namestite pokrovček in praznilno cev vstavite v držalo.

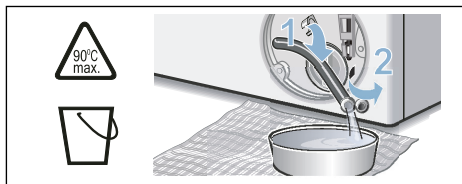

5. Pokrov črpalke previdno odvijte, saj lahko začne iztekati ostanek vode. Očistite notranjost, navoje pokrova črpalke in ohišje črpalke. Rotor črpalke za pralno raztopino se mora prosto vrteti. Namestite pokrov črpalke in ga privijte. Držaj mora stati pokonci.

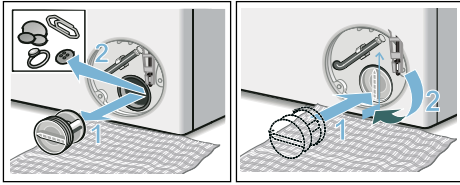

6. Namestite, zataknite in zaprite vzdrževalno loputo.

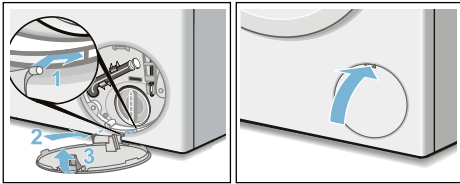

Opomba: Za preprečitev, da bi pralno sredstvo ob naslednjem pranju neuporabljeno odteklo v odtok: v prekat II vlijte pribl. 1 liter vode in zaženite program **Izčrpavanje**.

Odtočna cev na sifonu je zamašena

1. Izključite stroj. Iztaknite omrežni vtič.
2. Odstranite cev s priključka. Previdno snemite cev za odvodno vodo, preostanek vode lahko odteče.
3. Odvodno cev in priključek sifona očistite.

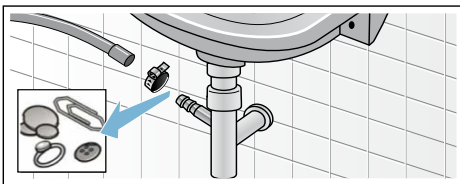

4. Odtočno cev ponovno nataknete in priključno mesto zavarujete s objemko za cev.

Sito v dovodu vode je zamašeno

Pri tem najprej znižajte vodni tlak v dovodni cevi:

1. Zaprite pipo za vodo.
2. Izberite poljuben program (razen izpiranje/centrifugiranje/črpanje).
3. Pritisnite tipko . Program naj deluje približno 40 sekund.
4. Pritisnite tipko . Stroj je izključen.
5. Izvlecite omrežni vtič.

Nato očistite filtrirane mrežice:

1. Snemite cev z dovodne pipe. Filtrirno mrežico očistite z manjšo ščetko.

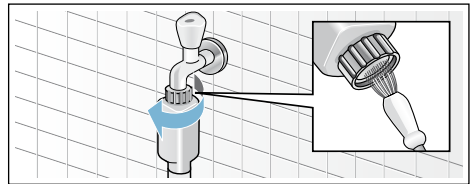

2. Pri modelih Standard in Aqua-Secure očistite filtrirno mrežico na zadnji strani stroja: snemite cev z zadnje strani stroja, s kleščami izvlecite mrežico in jo očistite.

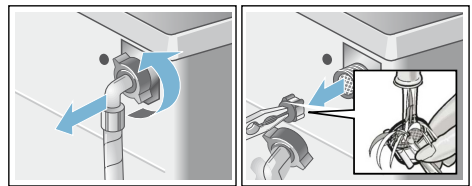

3. Znova priključite cev in preverite njeno tesnjenje.

Kaj storiti ob motnjah?

Sprostitev v sili

npr. pri izpadu električnega toka
Program se nadaljuje, ko se spet
vzpostavi električno napajanje.

Če želite perilo kljub temu odstraniti,
lahko vrata odprete po naslednjih
navodilih:

Opozorilo **Nevarnost oparin!**

Pri pranju na visokih temperaturah se
lahko oparite, če se dotaknete vroče
pralne raztopine in perila.
Počakajte, da se ohladi.

Opozorilo **Nevarnost telesnih poškodb!**

Pri seganju v vrteči se pralni boben si
lahko poškodujete roke.
Ne segajte z roko v vrteči se boben.
Počakajte toliko časa, da se boben
neha vrteti.

Opozorilo **Draženje dihalnih poti!**

Uhajajoči aktivni kisik lahko povzroči
draženje sluznice in solzenje.
Polnilne odprtine ne odpirajte s funkcijo
odpahnitve v sili, dokler se izvaja
program z aktivnim kisikom.
Počakajte, da se razgradi aktivni kisik.







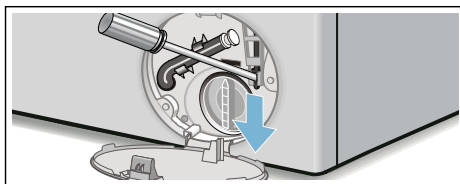

Pozor! **Škoda zaradi vode**

Razlitje vode lahko povzroči škodo.
Če skozi steklo vidite vodo, vrat ne
odpirajte.







1. Izklopite stroj. Izvlecite električni vtič.
2. Izpraznite pralno raztopino.
→ *Stran 46*
3. Z orodjem povlecite zapah za
odpiranje v sili navzdol in ga
izpustite.
Nato lahko odprete vrata.





Opombe v prikazovalnem polju

Prikaz	Vzrok/pomoč
- P - in 	Vrata so odklenjena. V aparat lahko dodate perilo.
- P -	<ul style="list-style-type: none"> ■ Temperatura je previsoka. Počakajte, da se temperatura zniža. ■ Nivo vode je previsok. Dodajanje perila ni mogoče. Po potrebi takoj zaprite vrata. Za nadaljevanje programa pritisnite tipko .
 utripa	<ul style="list-style-type: none"> ■ Morda se je perilo zataknilo. Znova odprite in zaprite vrata ter pritisnite tipko . ■ Po potrebi dobro zaprite vrata oz. iz aparata vzemite nekaj kosov perila, nato pa znova zaprite vrata. ■ Po potrebi stroj izklopite in ga znova vklopite; nastavite program in izvedite individualne nastavitve; zaženite program.
Utripata  in kontrolna lučka ActiveOxygen Refresh 	<p>Vrat ni mogoče odpreti zaradi programskih razlogov.</p> <p>Vrata lahko odprete, ko lučke ugasnejo.</p>
 sveti	<ul style="list-style-type: none"> ■ povsem odprite vodno pipo, ■ dovodna cev je upognjena/ukleščena, ■ Vodni tlak je prenizek. Očistite filter. → <i>Stran 47</i>
	Aktivirano je otroško varovalo; deaktivirajte ga. → <i>Stran 41</i>
 sveti	Zaznane je preveč pene, vključena dodatna izpiranja. Pri naslednjem pranju za enako količino perila uporabite manj pralnega sredstva.
Kontrolna lučka za program Čiščenje bobna utripa	<p>Vključite program Čiščenje bobna 90 °C ali program 60 °C z uporabo pralnega praška za čiščenje in nego bobna in posode za pralno raztopino.</p> <p>Opombe</p> <ul style="list-style-type: none"> ■ Program izvedite brez perila. ■ Uporabite pralni prašek ali pralno sredstvo z belilom. Če želite preprečiti nastanek pene, uporabite le polovico količine, ki jo priporoča proizvajalec pralnega sredstva. Ne uporabljajte pralnega sredstva za volno ali občutljivo perilo. ■ Vkllop/izklop opozorilnega signala → <i>Stran 43</i>
E:18	<ul style="list-style-type: none"> ■ Črpalka za pralno raztopino je zamašena. Očistite črpalko za pralno raztopino. → <i>Stran 46</i> ■ Odočna cev/odtok je zamašen. Očistite odočno cev na sifonu. → <i>Stran 47</i>
E:23	Voda v talnem zbiralniku, stroj ne tesni. Zaprite vodno pipo. Pokličite servisno službo! → <i>Stran 52</i>
drugi prikazi	Izklopite aparat, počakajte 5 sekund in ga znova vključite. Če se znova prikaže isti prikaz, pokličite servisno službo. → <i>Stran 52</i>

Kaj storiti ob motnjah?

Motnje	Vzrok/ukrep
Voda izteka.	<ul style="list-style-type: none"> ■ Odtočno cev pravilno pritrdite/zamenjajte. ■ Zategnite vijačni spoj dovodne cevi.
Ni dovoda vode. Pralno sredstvo se ne izpira iz predala.	<ul style="list-style-type: none"> ■ Ste pritisnili tipko  ? ■ Ste odprli vodno pipo? ■ Je morda zamašen filter? Očistite filter. → <i>Stran 47</i> ■ Je dovodna cev prepognjena ali ukleščena?
Polnilne odprtine ni mogoče odpreti.	<ul style="list-style-type: none"> ■ Aktivna je varnostna funkcija. Je bil program prekinjen? → <i>Stran 41</i> ■ Je aktivirano varovalo za otroke ? Izklopite ga. → <i>Stran 41</i> ■ Je izbrano  (Konec med izpiranjem = brez končnega ožemanja)? → <i>Stran 42</i> ■ Je odpiranje možno le z zasilno odpahnitvijo? → <i>Stran 48</i> ■ Pri spremembi programa/izbiri drugega programa z aktivnim kisikom ostanejo vrata zaklenjena do 25 minut, da se razgradi aktivni kisik.
Program se ne zažene.	<ul style="list-style-type: none"> ■ Je pritisnjena tipka  ali Končano čez? ■ So vrata zaprta? ■ Je aktivirano varovalo za otroke ? Izklopite ga. → <i>Stran 41</i>
Po zagonu programa na kratko potesite/zavrtite boben.	To ni napaka – ob zagonu programa lahko pride do kratkega tresenja bobna, ki ga povzroči interni preizkus motorja.
Aparat ne črpa pralne raztopine.	<ul style="list-style-type: none"> ■ Je izbrano  (Konec med izpiranjem = brez končnega ožemanja)? → <i>Stran 42</i> ■ Očistite črpalko za pralno raztopino. → <i>Stran 46</i> ■ Očistite odtočno cev in/ali odtočno gibko cev.
V bobnu ni videti vode.	To ni napaka – nivo vode ne sega do vidnega območja.
Ožemanje ni dovolj učinkovito. Perilo je mokro/preveč vlažno.	<ul style="list-style-type: none"> ■ To ni napaka – sistem za kontrolo uravnaveženosti je prekinil ožemanje zaradi neenakomerne porazdelitve perila. V bobnu porazdelite majhne in velike kose perila. ■ Ste izbrali Zaščita pred mečkanjem (odvisno od modela)? → <i>Stran 37</i> ■ Ste izbrali premajhno število vrtljajev?
Večkratno kratko ožemanje.	To ni napaka – sistem za kontrolo uravnaveženosti odpravlja neuravnaveženost.
Program traja dlje kot običajno.	<ul style="list-style-type: none"> ■ To ni napaka – sistem za nadzor uravnaveženosti odpravlja neuravnaveženost z večkratnim porazdeljevanjem perila. ■ To ni napaka – sistem za preprečevanje penjenja je aktiven – dodano bo dodatno izpiranje.
Trajanje programa se med pranjem spreminja.	To ni napaka – potek programa se optimalno prilagodi vsakemu pralnemu ciklu posebej. To lahko povzroči spreminjanje časa programa na zaslonu.
V prekату  za negovalna sredstva ostaja voda.	<ul style="list-style-type: none"> ■ To ni napaka – učinek negovalnega sredstva ni zmanjšan. ■ Po potrebi očistite nastavek.

Motnje	Vzrok/ukrep
Neprijeten vonj v pralnem stroju.	<p>Vključite program Čiščenje bobna ali Bombaž 90 °C brez perila.</p> <p>V ta namen uporabite univerzalni pralni prašek ali pralno sredstvo z belilom.</p> <p>Opomba: . Da preprečite nastajanje pene, uporabite le polovico količine, ki jo priporoča proizvajalec pralnega sredstva. Ne uporabite pralnega sredstva za volno ali občutljivo perilo.</p>
Na zaslonu sveti simbol  . Iz predala za pralno sredstvo morebiti uhaja pena.	<p>Ste uporabili preveč pralnega sredstva?</p> <p>Pomešajte jedilno žlico mehčalca s 1/2 litra vode in dodajte v prekat II (ne pri oblačilih za prosti čas, športnih tkaninah in oblačilih s polnilom iz puha!).</p> <p>Pri naslednjem pranju zmanjšajte količino pralnega sredstva.</p>
Glasnejši hrup, močnejši tresljaji in premikanje aparata med ožezanjem.	<ul style="list-style-type: none"> ■ Ali je aparat izravnani? Izravnajte aparat. → <i>Stran 20</i> ■ So noge aparata pritrjene? Pritrdite noge aparata. → <i>Stran 20</i> ■ Ste odstranili transportna varovala? Odstranite transportna varovala. → <i>Stran 16</i>
Zaslon/prikazovalne lučke med obratovanjem ne delujejo.	<ul style="list-style-type: none"> ■ Je prišlo do izpada električnega toka? ■ Se je sprožila varovalka? Vkljopite/zamenjajte varovalko. ■ Če se napaka večkrat ponovi, pokličite servisno službo.
Šum po začetku programa ActiveOxygen Refresh  .	<p>To ni napaka - stroj se napolni z vodo za pripravo meglice, pri tem pa se sliši šum delovanja zračnika in črpalke.</p>
Vodni madeži na suhem perilu po programu ActiveOxygen Refresh  .	<ul style="list-style-type: none"> ■ Ali ste pred polnjenjem perila odstranili ostanke vode? ■ Izravnajte aparat. Pravilno delovanje funkcije obdelave z aktivnim kisikom je zagotovljeno samo pri pravilno izravnanim aparatu. → <i>Stran 20</i>
Po programu ActiveOxygen Refresh  je mogoče zaznati vonjave.	<p>Perilo ima po koncu programa zaradi aktivnega kisika specifičen vonj. Na kratko stresite perilo.</p>
Program ActiveOxygen Refresh  vonjav ne odstrani zadovoljivo.	<ul style="list-style-type: none"> ■ Učinek obdelave z aktivnim kisikom bo manjši, če je boben umazan. Izvedite program Čiščenje bobna pred prvo uporabo in nato redno. ■ Je napolnjenega preveč perila? Upoštevajte največjo količino polnjenja. ■ Vrata in predal za pralno sredstvo pustite odprta, da se lahko preostala voda posuši. → <i>Stran 45</i>
Ostanki pralnega sredstva na perilu.	<ul style="list-style-type: none"> ■ Pralna sredstva brez fosfatov občasno vsebujejo dodatke, ki v vodi niso topni. ■ Izberite Izpiranje ali pa perilo po pranju pokrtačite.
V prikazovalnem polju se med stanjem za odmor prikaže - P -.	<ul style="list-style-type: none"> ■ Nivo vode je previsok. Dodajanje perila ni mogoče. Po potrebi polnilno odprtino takoj zaprite. ■ Pritisnite tipko  za nadaljevanje programa.

Motnje	Vzrok/ukrep
V prikazovalnem polju se med stanjem za odmor prikažeta - P - in  .	Polnilna odprtina je odklenjena. V aparat lahko dodate perilo.
Če napake ne morete odpraviti sami (po izklopu in vnovičnem vklopu aparata) ali če je potrebno popravilo:	
<ul style="list-style-type: none"> ■ aparat izklopite in izvlecite omrežni vtič iz vtičnice. ■ Zaprite pipo za vodo in pokličite servisno službo. 	



Servisna služba

Če motnje ne morete odpraviti sami, se prosimo obrnite na našo službo za stranke. → Stran

Zmeraj najdemo najboljše rešitve, tudi zato, da se izognemo nepotrebnih obiskov tehničnega osebja.

Prosimo, da servisni služni posredujete identifikacijsko številko izdelka (E-Nr.) in proizvodno številko naprave (FD).

E-Nr. _____	FD _____
-------------	----------

Št. E Identifikacijska št. izdelka
 FD Proizvodna št. naprave

Te podatke najdete *glede na model: na notranji strani vrat*/na odprti loputi za vzdrževanje* in na hrbtni strani stroja.

Zaupajte pristojnosti proizvajalca.

Obrnite se na nas. S tem si zagotovite popravilo z originalnimi nadomestnimi deli in s šolanimi servisnimi tehniki.



Vrednosti porabe

Poraba električne energije in vode, trajanje programa in preostala vlaga za glavne programe

(pribl. navedbe)

Program	Količina perila	Poraba energije*	Poraba vode*	Trajanje programa*
Bombaž 20 °C	9 kg	0,25 kWh	90 l	2 ¾ h
Bombaž 40 °C	9 kg	1,10 kWh	90 l	3 h
Bombaž 60 °C	9 kg	1,06 kWh	90 l	2 ¾ h
Bombaž 90 °C	9 kg	2,14 kWh	100 l	2 ¾ h
Preprosto za vzdrževanje 40 °C	4 kg	0,71 kWh	64 l	2 h
Mešano 40 °C	4 kg	0,60 kWh	45 l	1 ¼ h
Občutljivo perilo / svila 30 °C	2 kg	0,19 kWh	37 l	¾ h
Volna 30 °C	2 kg	0,19 kWh	41 l	¾ h
Active Oxygen Refresh ☺	1 kg	0,02 kWh	0 l	¾ h







Program	približna preostala vlaga**			
	WAW32... maks. 1600 vrt/min	WAW28... maks. 1400 vrt/min	WAW24... maks. 1200 vrt/min	WAW20... maks. 1000 vrt/min
Bombaž	44 %	48 %	53 %	62 %
Preprosto za vzdrževanje	40 %	40 %	40 %	40 %
Občutljivo perilo / svila	30 %	30 %	30 %	30 %
Volna	45 %	45 %	45 %	45 %

* Vrednosti odstopajo od podanih glede na različen vodni tlak, trdoto vode in temperaturo dovoda, temperaturo okolice, vrsto, količino, stopnjo umazanosti perila, pralno sredstvo, nihanje v omrežni napetosti in izbrane dodatne funkcije.

** Podatki o preostali vlagi, ki temeljijo na podatkih o od programa odvisni omejitvi števila vrtljajev pri ožemanju in največji količini polnjenja.

Preizkusni programi učinkovanja za bombažne tkanine

Naslednji programi (standardni programi, označeni s simbolom ) so primerni za pranje običajno onesnažene bombažne tkanine in so glede porabnih vrednosti vode in energije najučinkovitejši.

Standardni programi za bombaž po uredbi (EU) št. 1015/2010		
Program + temperatura	Količina perila	približno trajanje programa
Bombaž Eco  +  60°C	9 kg	4 ¾ h
Bombaž Eco  +  60°C	4,5 kg	4 ½ h
Bombaž Eco  +  40°C	4,5 kg	4 ½ h

Nastavitev programa z največjim številom vrtljajev za preizkuse in dodelitev energijskih nalepk po direktivi 2010/30/ES s hladno vodo (15 °C).
Podana vrednost temperature se ravna po označeni temperaturi na negovalni etiketi na tekstilu.
Dejanska temperatura pranja se lahko zaradi varčevanja z energijo razlikuje od navedene temperature programa, učinek pranja je ustrezen izbrani temperaturi.

Tehnični podatki

Dimenzije:

850 x 600 x 590 mm

(višina x širina x globina)

Teža:

70–85 kg (glede na model)

Omrežni priključek:

Omrežna napetost 220-240 V, 50 Hz

Nazivni tok 10 A

Nazivna moč 1900–2300 W

Vodni tlak:

100–1000 kPa (1–10 bar)

Moč stroja v izklopljenem stanju:

0,12 W

Moč stroja v vklopljenem stanju:

0,43 W



Garancija Aquastop

samo za stroje s funkcijo Aquastop

Poleg garancijskih pravic iz kupoprodajne pogodbe, ki jih daje prodajalec, ter tovarniških garancijskih pravic za stroj, so vam na voljo tudi garancijska nadomestila v sledečih primerih:

1. Če okvara na našem sistemu Aquastop povzroči kakršno koli škodo, potem zasebnim uporabnikom to škodo nadomestimo.
2. Garancija velja za življenjsko dobo aparata.
3. Pogoj za uveljavljanje garancijskega zahtevka je, da je aparat z zaščito proti izlivu vode (Aquastop) nameščen in priključen strokovno ter v skladu z našimi navodili, ta pogoj vključuje tudi podaljšek za sistem Aquastop (originalni pribor). Garancije ne velja za poškodovane dovodne cevi ali armature ter priključek sistema Aqua-Stop na vodni pipi.
4. Naprav z vgrajenim sistemom Aquastop med delovanjem načeloma ni potrebno nadzorovati, oz. po delovanju dotoka vode ni treba zapreti. Priporočamo samo, da dovod vode zaprete pred dolgotrajnejšo odsotnostjo od doma, npr. pred večtedenskimi počitnicami.

Podatke glede vseh držav boste našli v priloženem seznamu servisnih služb.

Robert Bosch Hausgeräte GmbH
Carl-Wery-Straße 34
81739 München, GERMANY



9001151200 (9810)