

SIEMENS



Çamaşır makinesi

WM14W560TR, WM14W56XTR

siemens-home.bsh-group.com/welcome

tr Kullanım ve kurma kılavuzu

Register
your
product
online

Yeni çamaşır makineniz

Siemens marka bir çamaşır makinesi almaya karar verdiniz.

Lütfen okumak için biraz zaman ayırarak çamaşır makinenizin avantajlarını öğreniniz.

Siemens markasının yüksek kalite standartlarını yakalamak için, fonksiyon ve kusursuz durum dikkatlice kontrol edilmelidir.

Ürünlerimize, aksesuarlarımıza, yedek parçalarımıza ve servislerimize ilişkin daha fazla bilgiyi www.siemens-home.bsh-group.com adresindeki İnternet sayfamızda bulabilir veya müşteri hizmetleri merkezlerimize başvurabilirsiniz.

Kullanım ve kurulum kılavuzunda farklı modeller açıklanır, ilgili yerlerde farklılara ilişkin bilgi verilir.



Çamaşır makinesini ancak; bu kılavuzu ve ayrıca teslim edilen kurulum kılavuzunu okuduktan sonra çalıştırınız!

EEE Yönetmeliğine Uygundur

Kullanım Süresi: 10 YIL (Ürünün fonksiyonunu yerine getirebilmesi için gerekli yedek parça bulundurma süresi)

Garanti Şartları

- Malın ayıplı olduğunun anlaşılması durumunda tüketici, 6502 sayılı Tüketicinin Korunması Hakkında Kanununun 11 inci maddesinde yer alan;
 - **Sözleşmeden dönme**
 - **Satış bedelinden indirim isteme,**
 - **Ücretsiz onarılmasını isteme,**
 - **Satılanın ayıpsız bir misli ile değiştirilmesini isteme,**haklarından birini kullanabilir.

- **Tüketicinin bu haklarından ücretsiz onarım hakkını** seçmesi durumunda satıcı; işçilik masrafı, değiştirilen parça bedeli ya da başka herhangi bir ad altında hiçbir ücret talep etmeksizin malın onarımını yapmak veya yaptırmakla yükümlüdür. Tüketici ücretsiz onarım hakkını üretici veya ithalatçıya karşı da kullanılabılır. Satıcı, üretici ve ithalatçı tüketicinin bu hakkını kullanmasından müteselsilen sorumludur.
- Tüketicinin, **ücretsiz onarım hakkını** kullanması halinde malın;
 - Garanti süresi içinde tekrar arızalanması,
 - Tamiri için gereken azami sürenin aşılması,
 - Tamirinin mümkün olmadığı, yetkili servis istasyonu, satıcı, üretici veya ithalatçı tarafından bir raporla belirlenmesi durumlarında;

tüketici malın bedel iadesini, ayıp oranında bedel indirimini veya imkan varsa malın ayıpsız misli ile değiştirilmesini satıcıdan talep edilir. Satıcı, **tüketicinin talebini reddedemez.** Bu talebin yerine getirilmemesi durumunda satıcı, üretici ve ithalatçı müteselsilen sorumludur.

- Malın kullanım kılavuzunda yer alan hususlara aykırı kullanılmasından kaynaklanan arızalar garanti kapsamı dışındadır.
- Tüketici, garantiden doğan haklarının kullanılması ile ilgili olarak çıkabilecek uyuşmazlıklarda yerleşim yerinin bulunduğu veya tüketici işleminin yapıldığı yerdeki **Tüketici Hakem Heyetine veya Tüketici Mahkemesine** başvurabilir.

Görüntüleme kuralları

⚠ Uyarı!

Bu sembol kombinasyonu ve işaret sözcüğü muhtemel bir tehlike durumuna işaret etmektedir. Göz ardı edilmesi ölüme veya yaralanmalara sebep olabilir.

Dikkat!

Bu işaret sözcüğü muhtemel bir tehlike durumuna işaret etmektedir. Göz ardı edilmesi durumunda mal ve/veya çevre zararına sebep olabilir.

Uyarı / ipucu

Cihaz kullanımına ilişkin uyarılar / faydalı bilgiler.

1. 2. 3. / a) b) c)

İşlem adımları sayılarla veya rakamlarla gösterilir.

■ / -

Listeler bir kutucuk veya bir satırbaşı ile ifade edilir.

İçindekiler

	Usulüne uygun kullanım	6		Ek program ayarları	24
	Güvenlik bilgileri	7	speedPerfect 	24
	Elektrik güvenliği	7	ecoPerfect 	24
	Yaralanma tehlikesi	7	Ön yıkama 	24
	Çocuklar için güvenlik	8	sensePlus 	24
	Çevre koruma	9	Kırışıklık önleme 	24
	Ambalaj/eski cihaz	9	Otomatik leke seçimi	24	
	Tasarruf bilgileri	9		Cihazın kumanda edilmesi	25
	Kısaca en önemli konular	10	Çamaşır makinesinin hazırlanması	25	
	Cihazın tanınması	11	Programın seçilmesi/ cihazın açılması	25	
	Çamaşır makinesi	11	Çamaşırların tambura yerleştirilmesi	26	
	Kumanda bölümü	12	Deterjan ve bakım malzemesinin dozlanması ve doldurulması	26	
	Gösterge	13	Program ön ayarlarının değiştirilmesi	27	
	Çamaşır	15	Ek program ayarlarının seçilmesi	27	
	Çamaşırın hazırlanması	15	Programın başlatılması	28	
	Çamaşırın türlerine göre ayrılması	15	Çocuk kilidi	28	
	Deterjan	16	Çamaşır ilave edilmesi	28	
	Doğru deterjan seçimi	16	Programın değiştirilmesi	28	
	Enerji ve deterjan tasarrufu	16	Programın durdurulması	29	
	Programlara genel bakış	17	Suda bekletme sırasında program bitişi	29	
	Program seçme düğmesindeki programlar	17	Program sonu	29	
	Kolalama	22	Çamaşırın çıkarılması/ cihazın kapatılması	29	
	Boyama / Boyasını çıkarma	22		Cihaz ayarları	30
	Yumuşatma	22	Ayar modunun etkinleştirilmesi	30	
	Program ön ayarları	23	Sinyal sesi şiddetinin değiştirilmesi	30	
	Sıcaklık	23	Cihazı otomatik kapatma seçimi/ seçiminin kaldırılması	30	
	Sıkma devir sayısı	23	Tambur bakımı uyarı sinyalinin açılması/kapatılması	30	
	Kalan süre	23	Ayar modunun sonlandırılması	30	
				Sensör	31
			Miktar otomatığı	31	
			Dengesiz dağılım kontrol sistemi	31	
			Aqua sensör	31	



Temizleme ve bakım31

Makine gövdesi/kumanda bölümü . . .	32
Yıkama tamburu	32
Kireç giderme	32
Deterjan çekmecesi ve bölmeleri . . .	32
Pis su pompası tıkanmış, acil durum boşaltma işlemi.	33
Sifon borusundaki atık su çıkış hortumu tıkanmış	34
Su girişindeki süzgeç tıkalı	34



Arıza durumunda ne yapılmalı?35

Acil kilit açma sistemi	35
Gösterge alanındaki bilgiler	36
Arıza durumunda ne yapılmalı?. . . .	37



Müşteri hizmetleri39



Tüketim değerleri40

Ana yıkama programları için enerji ve su tüketimi, program süresi ve kalan nem	40
Pamuklu kumaşlar için etkili programlar	41



Teknik veriler41



Kurulması ve elektrige bağlanması42

Standart ekipman	42
Güvenlik bilgileri	43
Yerleştirme yüzeyi.	43
Taban veya ahşap ızgara üzerine yerleştirme	43
Çekmeceli bir platform üzerine kurulması	43
Cihazın mutfak ünitesinin altına/ içine monte edilmesi.	44
Taşıma emniyetlerinin çıkarılması . . .	44
Hortum ve kablo uzunlukları	45
Su girişi.	46
Su tahliyesi	47
Hızalama.	48
Elektrik Bağlantısı	48
1. yıkamadan önce	49
Taşıma	50



Aquastop garantisi51



Usulüne uygun kullanım

- Sadece evde ve iç mekanda kullanmak içindir.
- Çamaşır makinesi, makinede yıkanabilen kumaşların ve elde yıkanabilen yünülerin deterjanlı su içinde yıkanması için uygundur.
- Soğuk içme suyu ve çamaşır makinelerinde kullanılmaya elverişli standart yıkama ve bakım malzemeleri ile işletilmek içindir.
- Tüm deterjan/yardımcı temizleme maddesi/bakım maddesi ve temizlik malzemeleri dozaj ayarında mutlaka üretici bilgilerini dikkate alınız.
- Çamaşır makinesi sorumluluk üstlenen uygun kişiler tarafından **denetlenmek** şartıyla veya gereken **eğitime tabi tutulduktan sonra** 8 yaşından büyük çocuklar, fiziksel, algısal veya ruhsal rahatsızlıkları olan kişiler ve az tecrübeli veya az bilgi sahibi kişiler tarafından da kullanılabilir. Çocuklar, denetim altında olmadan herhangi bir temizlik ve bakım çalışması yapmamalıdır.
- 3 yaşın altında olan çocukları çamaşır makinesinden uzak tutunuz.
- Bu cihaz, deniz seviyesinden en fazla 4000 metre yükseklikte kullanılmak üzere tasarlanmıştır.
- Evcil hayvanları çamaşır makinesinden uzak tutunuz.

Cihazı işleme almadan önce:

Kullanma ve kurulum kılavuzunu ve çamaşır makinesine ilave edilmiş tüm diğer bilgileri okuyunuz ve verilen bilgilere uyunuz. Belgeleri daha sonra kullanmak veya sonraki cihaz sahibine vermek üzere saklayınız.

Güvenlik bilgileri

Elektrik güvenliği

Uyarı

Hayati tehlike!

Gerilim ileten parçalarla temas etmesi halinde elektrik çarpma tehlikesi ortaya çıkar.

- Elektrik fişini asla ıslak ellerle tutmayınız.
- Elektrik kablosunu her zaman yalnızca kablodan değil fişten tutarak çekiniz, aksi takdirde zarar görebilir.

Yaralanma tehlikesi

Uyarı

Yaralanma tehlikesi!

- Çamaşır makinesi ön taraftaki parçalarından (örn. çamaşır doldurma kapağı) tutularak kaldırılırsa parçalar kırılabilir ve yaralanmalara sebep olabilir. Çamaşır makinesini ön taraftaki parçalarından tutarak kaldırmayınız.
- Çamaşır makinesi için yükseltme sırasında çalışma tezgahı kırılabilir ve yaralanmalara neden olabilir. Çamaşır makinesinin üzerine çıkmayınız.

- Açık çamaşır doldurma kapağından destek alınması/ kapağın üzerine çıkılması sırasında çamaşır makinesi devrilebilir ve yaralanmalara neden olabilir. Açık olan çamaşır doldurma kapağının üzerine dayanmayınız.
- Dönen tamburun içine sokulması ellerde yaralanmaya neden olabilir. Dönen tamburun içine girmeyiniz. Tambur durana kadar bekleyiniz.

Uyarı

Haşlanma tehlikesi!

Yüksek sıcaklıklarda yıkama sırasında, örn. sıcak deterjanlı suyun lavaboya boşaltılması sırasında, sıcak deterjanlı su ile temas edildiğinde yanıklar oluşabilir. Sıcak deterjanlı su bölgesine girmeyiniz.

Çocuklar için güvenlik

Uyarı

Hayati tehlike!

Çocukların çamaşır makinesi yakınında oynamaları hayati tehlikelere veya yaralanmalara sebep olabilir.

- Çocukları çamaşır makinesinin yanında gözetimsiz bırakmayınız!
- Çocukların çamaşır makinesiyle oynamasına izin vermeyiniz!

Uyarı

Hayati tehlike!

Çocuklar kendini cihazlara kilitleyerek hayati tehlikeye maruz kalabilir.

Artık kullanılmayan cihazlar için:

- Fişi çekiniz.
- Fişi elektrikten ayırınız ve prizden çekiniz.
- Çamaşır doldurma kapağı kilidini imha ediniz.

Uyarı

Boğulma tehlikesi!

Çocuklar oynarken ambalajlara/folyolara ve ambalaj parçalarına dolanabilir ve bunları başının üzerine alarak üzerine örtebilir. Ambalajları, folyoları ve ambalaj parçalarını çocuklardan uzak tutunuz.

Uyarı

Zehirlenme tehlikesi!

Deterjan ve bakım maddeleri çözündüğünde zehirlenmelere neden olabilir.

Deterjan ve bakım maddelerini çocukların erişemeyeceği yerlerde muhafaza ediniz.

Uyarı

Gözde/ciltte tahriş!

Deterjan ve bakım maddeleriyle temas edilmesi gözde/ciltte tahrişlere neden olabilir.

Deterjan ve bakım maddelerini çocukların erişemeyeceği yerlerde muhafaza ediniz.

Uyarı

Yaralanma tehlikesi!

Yüksek sıcaklıklarda yıkama sırasında çamaşır doldurma kapağı çok ısınır.

Çocukların sıcak çamaşır doldurma kapağına dokunmasını önleyiniz.



Çevre koruma

Ambalaj/eski cihaz











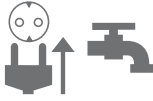
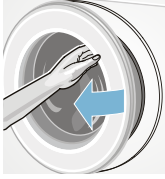

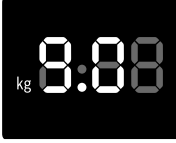
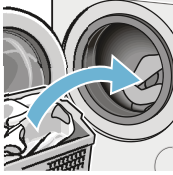

Cihazın ambalajı çevre kurallarına uygun şekilde imha edilmelidir. Bu ürün 2012/19/EU sayılı Atık Elektrikli ve Elektronik Ekipmanlar Direktifi'ne göre etiketlenmiştir. Ulusal yönetmelik (Türkiye Resmî Gazetesi No:28300 Tarih: 22.05.2012) Avrupa genelinde geçerli olan, ürünlerin geri toplanması ve geri dönüştürülmesi ile ilgili yapıyı belirtir.

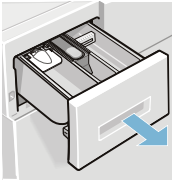
Tasarruf bilgileri

- İlgili program için izin verilmiş azami çamaşır miktarından yararlanınız. Programa genel bakış → Sayfa 17
- Normal kirli çamaşırları ön yıkamasız olarak yıkayınız.
- Hafif ila normal kirli çamaşırlarda enerji ve deterjan tasarrufu sağlayın. → Sayfa 16
- Seçilebilir sıcaklıklar tekstillerin üzerindeki bakım etiketlerinde bulunur. Makinede kullanılan sıcaklıklar, en uygun enerji tasarrufu ve yıkama sonucu bileşimini elde etmek için buradakilerden farklılık gösterebilir.
- **Enerji ve su tüketimi için uyarılar:**
→ Sayfa 13
Gösterge, seçilen programlarda enerji ve su tüketiminin göreceli miktarı hakkında bilgi verir. Ne kadar çok gösterge lambası yanıyorsa ilgili tüketim o kadar yüksek olacaktır. Farklı program ayarlarının seçiminde programların tüketimlerini karşılaştırabilir ve uygun gördüğünüzde enerji ve su tasarrufu yapan program ayarlarını seçebilirsiniz.
- **Enerji tasarruf modu:** Gösterge alanının aydınlatması birkaç dakika sonra söner, ► tuşu yanıp söner. Aydınlatmayı aktive etmek için herhangi bir tuşu seçiniz. Bir program çalışırken, enerji tasarruf modu aktive edilmez.
- **Otomatik kapatma:** Cihaz uzun süre kullanılmazsa, program başlatma işleminden önce ve program sonundan sonra enerji tasarrufu için otomatik kapanır. Cihazı devreye sokmak için yeniden ana şaltere basınız. Fonksiyonun açılması ve kapatılması → Sayfa 30
- Çamaşırlar yıkandıktan sonra kurutma makinesinde kurutulacaksa sıkıca devir sayısını kurutucu üreticisinin verdiği bilgilere göre seçiniz.

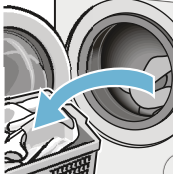
Kısaca en önemli konular

1				
	Elektrik fişini takınız. Su musluğunu açınız.	Çamaşır doldurma kapağını açınız.	Açmak için ⏻ tuşuna basınız.	Program seçiniz, örneğin Pamuklular .
2				
	Çamaşırleri ayırınız.	Gösterge alanındaki maksimum dolum miktarını (modele bağlı olarak) dikkate alınız.	Çamaşırleri yerleştiriniz.	Çamaşır doldurma kapağını kapatınız.
3				
	Deterjan doldurunuz.	Gerekirse program ön ayarlarını değiştiriniz ve/veya ek ayarları seçiniz.	Programı başlatınız.	
4				
	Program sonu	Çamaşır doldurma kapağını açınız ve çamaşırleri çıkarınız.	Kapatmak için ⏻ tuşuna basınız.	Su musluğunu kapatınız (Aqua-Stop donanımı olmayan modellerde).

Cihazın tanınması

Çamaşır makinesi

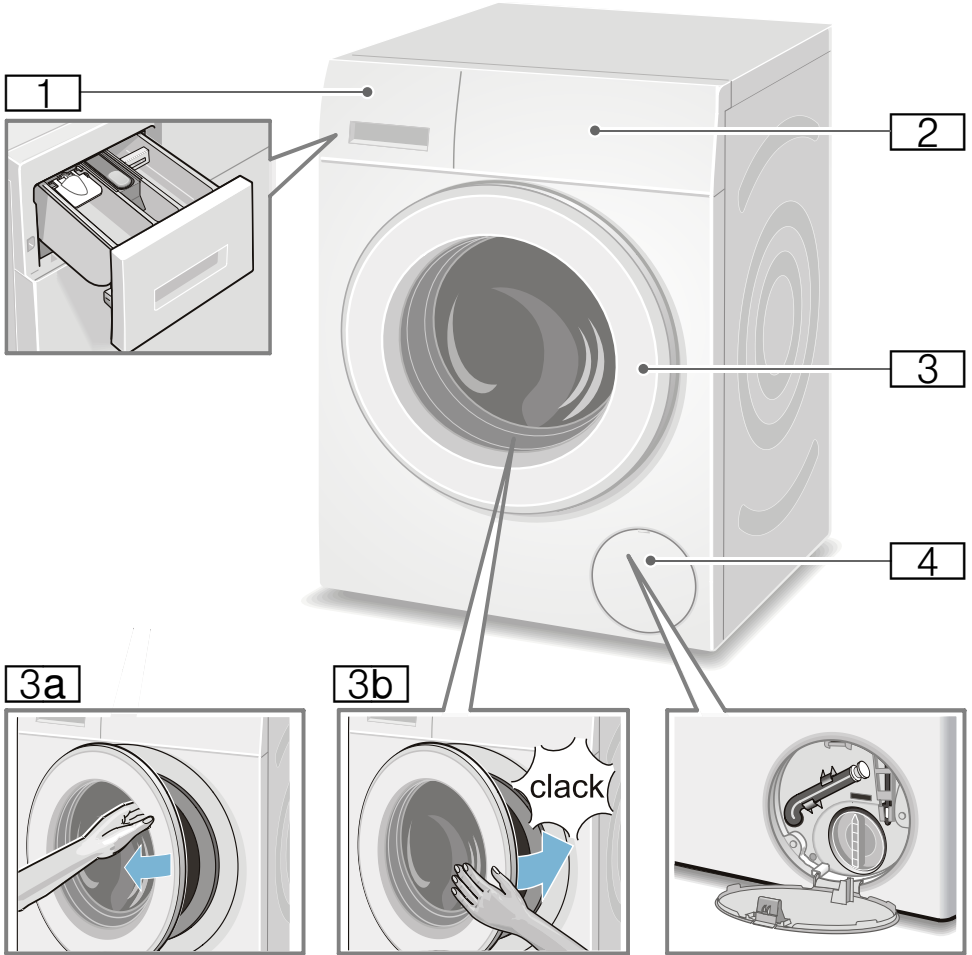

1 Deterjan çekmecesini
→ Sayfa 26

2 Kumanda alanı / gösterge alanı

3 Tutamaklı çamaşır doldurma kapağı

3a Çamaşır doldurma kapağının açılması

3b Çamaşır doldurma kapağının kapatılması

4 Servis kapağı

Kumanda bölümü

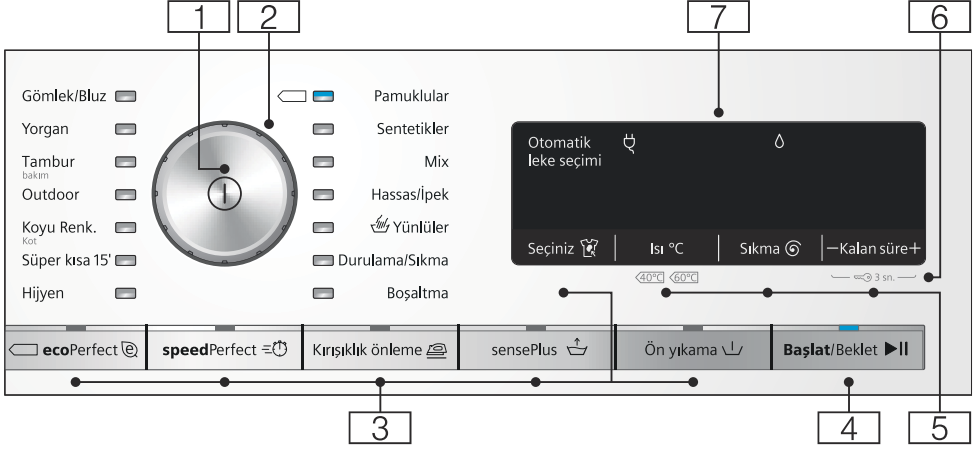

Bilgi: Tüm tuşlar (ana şalter hariç) hassastır, hafif dokunmak yeterlidir.

- 1** **Ana şalter**
çamaşır makinesini açmak/
kapatmak için:
ⓘ tuşuna basınız.
- 2** **Program seçme düğmesi**
programın seçilmesi için.
Programa genel bakış
→ Sayfa 17
- 3** **ek program ayarları:** → Sayfa 24
 - speedPerfect =⊖,
 - ecoPerfect ⊖,
 - Ön yıkama ↓,
 - sensePlus ↑,
 - Kırışıklık önleme 🛡,
 - Otomatik leke seçimi (Seçiniz 🗑)
- 4** **▶|| tuşunun amacı:**
 - Programın başlatılması ,
 - Programa ara verilmesi,
örneğin Çamaşır eklemek için
→ Sayfa 28,
 - Programın iptal edilmesi
→ Sayfa 29





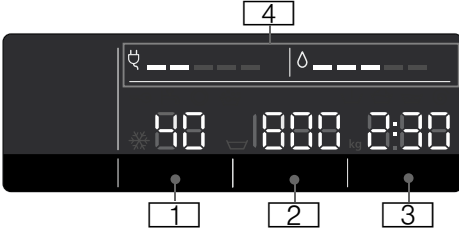





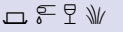



- 5** **Program ön ayarlarının değiştirilmesi:** → Sayfa 23
 - Sıcaklık (Isı °C),
 - Sıkma devir sayısı (Sıkma),
 - Kalan süre-Süre
- 6** **Çocuk kilidi** (⊞ 3 sn.)
Ayarlanmış fonksiyonların
yanlışlıkla veya istenmeden
aktifleştirilmesine/
deaktifletmesine karşı:
Bunun için **Kalan süre +** ve -
tuşlarına yaklaşık 3 saniye birlikte
basınız. → Sayfa 28
- 7** **Ayarlar ve bilgiler için göstergesi alanı.** → Sayfa 13

Gösterge



Program ön ayarları:

- 1** **Sıcaklık** °C olarak
 ❄ - 90 (❄ = soğuk)
- 2** **Sıkma devir sayısı** dev/dak olarak,
 ▽, 0 - 1600*;
 * maksimum sıkma devir sayısı, seçilen programa ve modele bağlıdır,
 ■ 0 = sıkma yok, sadece boşaltma → Sayfa 23,
 ■ ▽ = Sıkma iptal → Sayfa 23
- 3** **Kalan süre-Süre**
 örneğin 2:30;
 Program seçimine göre s:dak (saat:dakika) olarak program süresi,
 ■ **Bitiş zamanı ön seçimi**
 1 - 24 saat;
 Program sonu ... h (h=saat)
 ■ **Dolum miktarı tavsiyesi**
 örneğin kg 9*;
 * program seçilen modele bağlıdır
- 4** **Enerji ve su tüketimi için uyarılar:**
 → Sayfa 9
 ■ ◊ =====
 Şu tüketimi göstergesi,
 ■ ☼ =====
 Enerji tüketimi göstergesi

diğer bilgiler	
 Otomatik leke seçimi (Seçiniz ) → Sayfa 24	
Program ilerlemesi:	
 Ön yıkama	
 Yıkama	
 Durulama	
 Sıkma	
- 0 -	Program sonu
 Sıkma iptal ayarında program sonu	
- P -	Duraklama, örneğin çamaşır eklemek için
Çamaşır doldurma kapağı:	
 yanıyor	Çamaşır doldurma kapağı açılabilir.
 yanıp sönüyor	Program başlatıldıktan sonra: Çamaşır doldurma kapağı doğru kapatılmadı.
Su musluğu:	
 yanıyor	Su musluğu açık değil, su basıncı yok
 yanıp sönüyor	Su basıncı çok düşük (program süresini uzatabilir)
Çocuk emniyeti: → Sayfa 28	
 yanıyor	Çocuk emniyetinin aktifleştirildi
 yanıp sönüyor	Çocuk emniyeti aktifleştirildi, program seçme düğmesi ayarlandı
Köpük tespiti:	
 yanıyor	→ Sayfa 28
Hata göstergesi:	
E: --	→ Sayfa 36
Sinyal ayarı:	
0 - 4	→ Sayfa 30

diğer bilgiler	
Cihazı otomatik kapatma :	
On OFF	→ Sayfa 9, → Sayfa 30



Çamaşırlar

Çamaşırların hazırlanması

Dikkat!

Makinede/kumaşlarda hasar

Yabancı cisimler (bozuk para, ataç, iğne ve çivi gibi) çamaşırlara veya çamaşır makinesinin parçalarına hasar verebilir.

Bu nedenle çamaşırlarınızı hazırlarken aşağıdaki uyarılara dikkat ediniz:

- Çamaşırların tüm ceplerini boşaltınız.

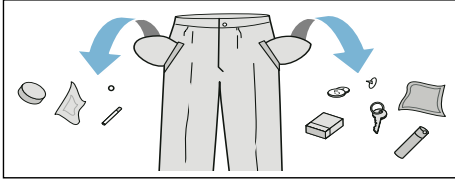

- Metal parçalara (ataçlar vb.) dikkat ediniz ve bunları çıkartınız.
- Hassas çamaşırları (çoraplar, balenli sutyenler vb.) uygun bir file/torba içinde yıkayınız.
- Fermuarları kapatınız, kılıfları ilikleyniz.
- Ceplerde ve katlanmış kısımlarda bulunan muhtemel kumları fırçalayıp temizleyiniz.
- Kornişlere asmak için kullanılan tül kancalarını çıkarınız veya tülleri uygun bir file/torba içine yerleştiriniz.

Çamaşırların türlerine göre ayrılması

Çamaşırlarınızı bakım etiketi üzerinde bulunan üretici bakım talimatlarına ve açıklamalarına göre ayırınız:

- Dokuma türü/İplik veya lif türü
- Renk
Bilgi: Çamaşırlar renk verebilir. Beyaz ve renkli çamaşırları ayrı yıkayınız. Yeni alınmış renkli çamaşırlar ilk yıkamada ayrı yıkanmalıdır.

- Kirlilik
Aynı kirlilik derecesine sahip çamaşırları birlikte yıkayınız. Kirlilik derecesi için birkaç örneği → Sayfa 16 altında bulabilirsiniz
- **hafif:** Ön yıkama yapmayınız, gerekirse **speedPerfect** ≡☹ ayarını seçiniz
- **normal**
- **Yoğun:** Daha az çamaşır doldurunuz, ön yıkamalı program seçiniz
- **Lekeler:** Yeni olan lekeler çıkarılmalı/ön işleme tabi tutulmalıdır. Ardından sabun köpüğü ile hafifçe silinmelidir/ovulmamalıdır. Ardından çamaşırları uygun program ile yıkayınız. Kalıcı/kurumuş lekelerin bazen ancak birkaç yıkama sonra çıkması mümkündür.
- Bakım etiketleri üzerindeki semboller
Bilgi: Semboller üzerindeki sayılar, kullanılacak maksimum yıkama sıcaklığını göstermektedir.
- ☹ normal yıkama işlemi için geçerlidir;
Örneğin Pamuklular programı
- ☹ hafif yıkama işlemi gereklidir;
Örneğin Sentetikler programı
- ☹ özellikle hafif yıkama işlemi için gereklidir; örneğin Hassas/İpek Programı
- ☹ elde yıkamalar için uygundur; örneğin ☹ Yünlüler programı
- ☹ Çamaşırları makinede yıkamayınız.

Deterjan

Doğru deterjan seçimi

Doğru deterjan seçimi, sıcaklık ve yıkama işlemi için bakım göstergeleri çok önemlidir. → ayrıca www.sartex.ch

www.cleanright.eu adresinde evde kullanım için, deterjan, bakım ve temizleme maddelerine ilişkin daha fazla bilgi bulabilirsiniz.

- **Optik beyazlatıcılar içeren çamaşır deterjanı**
Keten veya pamuklu dayanıklı beyaz çamaşır için uygun
Program: Pamuklu / soğuk - maks. 90 °C
- **Ağartma maddesi ve optik beyazlatıcı içermeyen renkli çamaşır**
Keten veya pamuklu renkli çamaşır için uygun
Program: Pamuklu / soğuk - maks. 60 °C
- **Renkli/optik beyazlatıcı içermeyen hassas deterjan**
Sentetik dokulu, sentetik renkli çamaşır için uygun
Program: Sentetikler / soğuk - maks. 60 °C
- **Hassas deterjan**
Hassas kumaşlar, ipek veya viskon için uygun
Program: Hassas/İpek / soğuk - maks. 40 °C
- **Yünlüler için deterjan**
Yünlüler için uygun
Program: Yünlüler / soğuk - maks. 40 °C

Enerji ve deterjan tasarrufu

Hafif ve normal kirli çamaşırlarda enerji (yıkama sıcaklığını düşürme) ve deterjan tasarrufu sağlayabilirsiniz.









Tasarruf	Kirlilik/uyarı
Dozlama önerisine göre azaltılmış sıcaklık ve deterjan miktarı	<p>Az Kirlilik ve leke algılanmadı. Kıyafetlerde vücut kokusu kalabilir, örn.:</p> <ul style="list-style-type: none"> ■ hafif yaz/spor kıyafetleri (daha az süreyle giyilmiş) ■ Tişörtler, gömlekler, bluzlar, (1 gün süreyle giyilmiş) ■ Misafir yatağı çamaşırları ve el havluları (1 gün kullanılmış)
	<p>Normal Kirlenme görünür/veya az hafif leke algılandı, örn.:</p> <ul style="list-style-type: none"> ■ Tişörtler, gömlekler, bluzlar (terli, birçok kez giyilmiş) ■ El havluları, yatak çamaşırları (1 haftaya kadar süreyle kullanılmış)
	<p>Çok Kirlenme ve/veya lekeler açık biçimde görünür, örn. bulaşık havluları, bebek kıyafetleri, iş kıyafetleri</p>
Bakım etiketine göre sıcaklık ve dozlama önerisine/yoğun kirlenmeye göre deterjan miktarı	











Bilgi: Tüm deterjan/yardımcı madde/ bakım ve temizlik maddelerinin dozlanması sırasında üretici bilgilerine ve uyarılara mutlaka dikkat ediniz.
→ Sayfa 26

Programlara genel bakış

































Program seçme düğmesindeki programlar

Program/Çamaşır Türü/Uyarılar	Ayarlar
Program ismi Programın kısa açıklaması ya da hangi tekstiller için uygun olduğu.	maks. dolun miktarı seçilebilir Sıcaklık (☼= soğuk) seçilebilir Sıkma devir sayısı **; ☹ = Sıkma iptal, 0 = sıkma yok, sadece boşaltma seçilebilir ek Program ayarları
Pamuklular Dayanıklı tekstiller, ısıya karşı dayanıklı pamuklu veya keten tekstiller. Bilgiler <ul style="list-style-type: none"> ■ ecoPerfect ☹ ayarında yıkama sıcaklığı seçilen sıcaklıktan daha düşüktür. Özellikle istenirse deterjanlı su sıcaklığına ulaşıldığında program ecoPerfect ☹ ayarı olmadan gerekirse daha yüksek bir sıcaklıkta kullanılabilir. ■ speedPerfect ☹ ayarında az kirlenmiş çamaşırlar için kısa program olarak uygundur. 	maks. 9 kg/5* kg ☼ - 90 °C ☹, 0 - 1600** dev/dak ecoPerfect ☹, speedPerfect ☹☹, Ön yıkama ☹, sensePlus ☹, Kırışıklık önleme ☹
Sentetikler Sentetik veya karışık dokumalardan (Mix) teksiller.	maks. 4 kg ☼ ... 60 °C ☹, 0 - 1200 dev/dak ecoPerfect ☹, speedPerfect ☹☹, Ön yıkama ☹, sensePlus ☹, Kırışıklık önleme ☹
Mix Pamuklu ve sentetik tekstillerden oluşan karışık çamaşırlar.	maks. 4 kg ☼ - 40 °C ☹, 0 - 1600** dev/dak ecoPerfect ☹, speedPerfect ☹☹, Ön yıkama ☹, sensePlus ☹, Kırışıklık önleme ☹
* speedPerfect ☹ ayarında daha düşük dolun miktarı ** maks. sıkma devir sayısı modele bağlıdır *** Program modele bağlıdır	

Program/Çamaşır Türü/Uyarılar	Ayarlar
Hassas / İpek Hassas, yıkanabilir tekstiller için, örn. ipek, seten, sentetik ve karışık dokuma (örn. ipek gömlek veya bluzlar, ipek şal). Bilgi: . Hassas çamaşırlar veya ipekler için, makinede yıkanan çamaşırlar için uygun olan deterjan kullanılmalıdır.	maks. 2 kg ❄ - 40 °C ☞, 0 - 800 dev/dak ecoPerfect  , speedPerfect  Ön yıkama  , sensePlus  , Kırışıklık önleme 
 Yünlüler Elden veya makinede yıkanabilen yünlüler veya yün içeren tekstiller. Çamaşırlarda çekme veya küçülme olmasını önlemek için, özellikle hassas ve çamaşırları zedelemeyen yıkama programı, uzun program molaları (çamaşırlar yıkama suyu içinde dinlenir). Bilgiler <ul style="list-style-type: none"> ■ Yün hayvanlardan elde edilir, örn.: Angora, Alpaka, Lama, Koyun. ■ Yünlüler için, makinede yıkanan çamaşırlar için uygun olan deterjan kullanılmalıdır. 	maks. 2 kg ❄ - 40 °C ☞, 0 - 800 dev/dak -
Boşaltma yıkama suyu için, örneğin ☞ ayarından sonra (sıkma iptal = son suda bekletme)	- - - -
Durulama / Sıkma İstenen devir sayısı ile ekstra durulama/ekstra sıkma	- - ☞, 0 - 1600** dev/dak Kırışıklık önleme 
* speedPerfect  ayarında daha düşük dolum miktarı ** maks. sıkma devir sayısı modele bağlıdır *** Program modele bağlıdır	

Program/Çamaşır Türü/Uyarılar	Ayarlar
<p>*** Tambur bakım</p> <p>Tamburun ve pis su haznesinin temizlenmesi ve bakımı için program, örneğin 1. yıkamada, uzun süre kullanmama durumundaki koku oluşumunda veya düşük yıkama sıcaklığında (40 °C ve daha düşük) sıkça yıkama yaptıktan sonra kullanılabilir. Gösterge lambası Tambur bakım yanıp sönüyorsa, uzun süredir 60 °C veya üzeri sıcaklıklarda hiçbir programı kullanmadınız demektir.</p> <p>Bilgiler</p> <ul style="list-style-type: none"> ■ Tambur bakım programını çamaşır olmadan yürütünüz. ■ Toz deterjan veya ağartıcı içeren deterjan kullanınız. Köpük oluşmasını önlemek için, çamaşır makinesi üreticisinin tavsiye ettiği deterjan miktarının yarısını kullanınız. Yünlü veya hassas çamaşır deterjanı kullanmayınız. 	<p>0 kg</p> <p>80, 90 °C</p> <p>1200 dev. / dk.</p> <p>-</p>
<p>Süper kısa15'</p> <p>yaklaşık 15 dakikalık ekstra kısa program, hafif kirli ve az miktarda çamaşır için uygundur</p>	<p>maks. 2 kg</p> <p>✳ - 40 °C</p> <p>0 - 1200 dev/dak</p> <p>-</p>
<p>*** Koyu Renk. / Kot</p> <p>koyu renk pamuklu tekstiller ve koyu renk sentetik tekstiller; Tekstilleri iç yüz dışta olacak şekilde yıkayınız.</p>	<p>maks. 3,5 kg</p> <p>✳ - 40 °C</p> <p>▽, 0 - 1200 dev/dak</p> <p>ecoPerfect , speedPerfect ,</p> <p>Ön yıkama ,</p> <p>sensePlus ,</p> <p>Kırıksıklık önleme </p>
<p>*** Hijyen</p> <p>Pamuk veya ketenden dayanıklı tekstiller</p> <p>Bilgi: . Belirli bir sıcaklıkta daha uzun yıkama, daha uzun süre suda kalma ve daha uzun durulama nedeniyle daha yüksek hijyen gereksinimleri veya özellikle hassas ciltler için daha uygundur.</p>	<p>maks. 7 kg/5* kg</p> <p>✳ - 60 °C</p> <p>▽, 0 - 1600** dev/dak</p> <p>ecoPerfect , speedPerfect ,</p> <p>Ön yıkama ,</p> <p>sensePlus ,</p> <p>Kırıksıklık önleme </p>
<p>* speedPerfect  ayarında daha düşük dolum miktarı</p> <p>** maks. sıkma devir sayısı modele bağlıdır</p> <p>*** Program modele bağlıdır</p>	

Program/Çamaşır Türü/Uyarılar	Ayarlar
<p>*** outdoorPlus</p> <p>Diyafram kaplanmış ve su tutmayan tekstillerden oluşan hava koşullarına uygun giysilerin ve Outdoor giysilerin yıkanması ve ardından emprenye edilmesi.</p> <ol style="list-style-type: none"> 1. Program seçiniz. 2. Dışarıda giyilen (Outdoor) tekstiller için özel deterjanı II bölümünde dozajlayınız. 3. Emprenyeleme maddesini (azm. 170 ml) ⚙️ bölümüne dozajlayınız. 4. ►II tuşunu seçiniz. Çamaşırlarda yapılacak ardıl işlemler, üretici tarafından verilen bilgilere göre yapılmalıdır. <p>Bilgiler</p> <ul style="list-style-type: none"> ■ Makinede yıkanmaya uygun özel deterjan kullanınız, dozajlama üreticinin verdiği bilgilere göre yapılmalıdır. ■ Çamaşırları yumuşatıcı ile yıkamayınız. ■ Yıkamadan önce deterjan çekmecesini (her bölümünü) iyice yumuşatıcı artıklarından arındırınız. 	<p>maks. 1 kg</p> <p>❄️ - 40 °C</p> <p>🔄, 0 - 800 dev/dak</p> <p>ecoPerfect @, speedPerfect ≡🔄, sensePlus ↕️,</p>
<p>*** Outdoor</p> <p>Diyafram kaplanmış ve su tutmayan tekstillerden oluşan hava koşullarına uygun giysiler ve Outdoor giysiler</p> <p>Bilgiler</p> <ul style="list-style-type: none"> ■ Makinede yıkanmaya uygun özel deterjan kullanınız, dozajlama üreticinin verdiği bilgilere göre II bölümüne yapılmalıdır. ■ Çamaşırları yumuşatıcı ile yıkamayınız. ■ Yıkamadan önce deterjan çekmecesini (her bölümünü) iyice yumuşatıcı artıklarından arındırınız. 	<p>maks. 2 kg</p> <p>❄️ - 40 °C</p> <p>🔄, 0 - 800 dev/dak</p> <p>ecoPerfect @, speedPerfect ≡🔄, sensePlus ↕️,</p>
<p>*** Spor giysileri</p> <p>Spor ve rahat giysileri için mikrofiber tekstiller</p> <p>Bilgiler</p> <ul style="list-style-type: none"> ■ Çamaşırları yumuşatıcı ile yıkamayınız. ■ Yıkamadan önce deterjan çekmecesini (her bölümünü) iyice yumuşatıcı artıklarından arındırınız. 	<p>maks. 2 kg</p> <p>❄️ - 40 °C</p> <p>🔄, 0 - 800 dev/dak</p> <p>ecoPerfect @, speedPerfect ≡🔄, Ön yıkama ↓, sensePlus ↕️, Kırıkkılık önleme 🛡️</p>
<p>* speedPerfect ≡🔄 ayarında daha düşük dolum miktarı</p> <p>** maks. sıkma devir sayısı modele bağlıdır</p> <p>*** Program modele bağlıdır</p>	

Program/Çamaşır Türü/Uyarılar	Ayarlar
<p>*** Perde</p> <p>3,5 kg ağır perdeler veya 25 - 30 m² hafif tül</p> <p>Bilgiler</p> <ul style="list-style-type: none"> ■ Azaltılmış durulama ve son suda bekletme, ■ Tüller için, makinede yıkanan çamaşırlar için uygun olan deterjan kullanılmalıdır. ■ Ön yıkama  tuşu fabrika tarafından önceden ayarlanmıştır. Ön yıkama seçilmezse, tuşu devre dışı bırakınız. 	<p>maks. 3,5 kg</p> <p> - 40 °C</p> <p> 0 - 800 dev/dak</p> <p>ecoPerfect , speedPerfect ,</p> <p>Ön yıkama ,</p> <p>sensePlus </p>
<p>*** Gece Modu</p> <p>geceleri yıkama yapmak için özellikle sessiz yıkama programı, yünlü, keten, sentetik ve karışık dokuma tekstiller için uygun</p> <p>Bilgiler</p> <ul style="list-style-type: none"> ■ bitiş sinyali devre dışı, ■ son suda bekletme içermeyen program bitışı. Programı sonlandırmak için sıkma devir sayısı seçiniz veya program seçme düğmesini Boşaltma konumuna getiriniz. Ardından  tuşunu seçiniz. 	<p>maks. 4 kg</p> <p> - 40 °C</p> <p> 0 - 1200 dev/dak</p> <p>ecoPerfect , speedPerfect ,</p> <p>Ön yıkama ,</p> <p>sensePlus ,</p> <p>Kırıklık önleme </p>
<p>*** İç giyim</p> <p>Örn. kadifeden, dantelli, likradan, ipekten veya satenden yapılan hassas, yıkanabilen iç çamaşırlar için</p>	<p>maks. 1 kg</p> <p> - 40 °C</p> <p> 0 - 600 dev/dak</p> <p>ecoPerfect , speedPerfect ,</p> <p>sensePlus ,</p> <p>Kırıklık önleme </p>
<p>*** Yorgan</p> <p>Makinede yıkanabilen sentetik elyaf dolu tekstiller, yastıklar, banyo havluları ve gündelik havular; kuştüyü ile doldurulmuş tekstiller için de uygundur</p> <p>Bilgi: . Büyük parçalar tek tek yıkanmalıdır. Hassas deterjan kullanınız - lütfen bakım etiketine dikkat ediniz. Deterjan dozunu tasarruflu biçimde ayarlayınız.</p>	<p>maks. 2,5 kg</p> <p> - 60 °C</p> <p> 0 - 1200 dev/dak</p> <p>ecoPerfect , speedPerfect ,</p> <p>sensePlus </p>
<p>*** Kuştüyü</p> <p>makinede yıkanabilen sentetik elyaf dolu tekstiller, yastıklar, yatak örtüleri; kuştüyü ile doldurulmuş tekstiller için de uygundur.</p> <p>Bilgi: . Büyük parçalar tek tek yıkanmalıdır. Hassas deterjan kullanınız - lütfen bakım etiketine dikkat ediniz. Deterjan dozunu tasarruflu biçimde ayarlayınız.</p>	<p>maks. 2,5 kg</p> <p> - 60 °C</p> <p> 0 - 1200 dev/dak</p> <p>ecoPerfect , speedPerfect ,</p> <p>sensePlus </p>
<p>* speedPerfect  ayarında daha düşük dolum miktarı</p> <p>** maks. sıkma devir sayısı modele bağlıdır</p> <p>*** Program modele bağlıdır</p>	

Program/Çamaşır Türü/Uyarılar	Ayarlar
Gömlek / Bluz	maks. 2 kg
Pamuk, keten, sentetik veya karışık dokumalardan, ütülenmesi gerekmeyen gömlekler/bluzlar.	✳ - 60 °C
Bilgiler	☞, 0 - 800 dev/dak
■ Kırışıklık önleme ☞ ayarında gömlekler/bluzlar sadece kısa sıkılır, su damlayacak ıslaklıkta asılır. -> Kendiliğinden ütülenme etkisi	ecoPerfect ☞, speedPerfect ☞☞,
■ İpek/hassas malzemeden gömlekler/bluzlar Hassas / İpek programında yıkanmalıdır.	Ön yıkama ☞,
	sensePlus ☞,
	Kırışıklık önleme ☞
* speedPerfect ☞☞ ayarında daha düşük dolum miktarı	
** maks. sıkma devir sayısı modele bağlıdır	
*** Program modele bağlıdır	

Kolalama

Bilgi: Çamaşırılar yumuşatıcı ile yıkanmamalıdır.

Kolalama işlemi, sıvı kolalama maddesi ile özellikle durulama ve pamuklu programında gerçekleştirilebilir. Kolalama maddesini, dozunu üreticinin verdiği bilgilere göre ayarlayarak ☞ bölmesine (gerekirse daha önce temizleyiniz) doldurunuz.

Boyama / Boyasını çıkarma

Sadece ev temizliği ölçülerinde boyayınız. Tuz paslanmaz çeliğe tesir edebilir! Boya maddesi üreticisinin talimatlarını dikkate alınız.

Çamaşırılardan boyasını çamaşır makinesinde **çıkarmayınız!**

Yumuşatma

1. Cihazı açınız.
2. **Pamuklular 30 °C** programını seçiniz.
3. **II** numaralı deterjan bölmesine yumuşatma maddesi/deterjan doldurunuz.
4. ►|| tuşunu seçiniz. Program başlar.
5. Programı durdurmak için yaklaşık 10 dakika sonra ►|| tuşuna basınız.
6. Yumuşatma işleminden sonra, gerekirse programı değiştiriniz veya eğer program devam ettirilecekse, tekrar ►|| tuşuna basınız.

Bilgiler

- Aynı renkli çamaşırılar doldurunuz.
- Ek deterjana gerek yoktur, yumuşatıcı suda bekletme işlemi için kullanılır.

P+ Program ön ayarları

Program ön ayarları, program seçildikten sonra gösterge alanında görüntülenir.

Ön ayarları değiştirebilirsiniz.

Programa göre seçilebilir program ayarlarına ilişkin genel bakışı → Sayfa 17 sonrasında bulabilirsiniz.

Sıcaklık

(Isı °C)

Program öncesinde ve program sırasında, program ilerlemesine bağlı olarak ayarlanmış sıcaklığı değiştirebilirsiniz.

Ayarlanabilir maksimum sıcaklık seçilen programa bağlıdır.

Sıkma devir sayısı

(Sıkma)

Program öncesinde ve program sırasında, program ilerlemesine bağlı olarak sıkma devir sayısını (devk/dak olarak; dakikada devir sayısı) değiştirebilirsiniz.

Ayar 0 : Son sıkma yok, sadece su boşaltılır. Çamaşırlar ıslak olarak tambur içinde kalır, örneğin sıkma işlemine izin verilmeyen çamaşırlar için.

Ayar \square : Sıkma iptal = Son suda bekletme, çamaşırlar son durulama sonrasında suyun içinde kalır.

Program sonunda çamaşırlar hemen çamaşır makinesinden alınmayacaksa, kırışık oluşumunu engellemek için sıkma iptali seçebilirsiniz.

Programın devam ettirilmesi/sonlandırılması için → Sayfa 29

Ayarlanabilir maksimum devir sayısı seçilen programa ve modele bağlıdır.

Kalan süre

Programı başlatmadan önce program sonunu (kalan zaman) saatlik adımlarla (h=saat) maksimum 24h olarak önceden seçebilirsiniz.

Bunun için:

1. Program seçiniz.
Seçilen program için program süresi, örneğin **2:30** (saat:dakika) olarak görüntülenir.
2. İstenecek saat sayısı görününe kadar **Kalan süre** tuşuna basınız.
Bilgi: **Kalan süre +** tuşuyla ayar değerleri artırılır ve **Kalan süre -** tuşuyla azaltılır.
3. \blacktriangleright tuşunu seçiniz.
Program başlar.
Gösterge alanında seçilen saat sayısı, örneğin **8h** görüntülenir ve yıkama programı başlayana kadar geriye sayım yapılır. Sonra program süresi görüntülenir.

Bilgi: Program devam ederken program süresi otomatik olarak ayarlanır. Program ön ayarlarının veya ayarlarının değiştirilmesi de program süresinde değişikliklere sebep olabilir.

Program başlatıldıktan sonra (bir Kalan süre süresi seçilmişse ama yıkama programı başlatılmadıysa) önceden seçilmiş saat sayısını aşağıdaki gibi değiştirebilirsiniz:

1. \blacktriangleright tuşunu seçiniz.
2. **Kalan süre -** veya **+** tuşuyla saat sayısını değiştiriniz.
3. \blacktriangleright tuşunu seçiniz.

Programın başlatılmasından sonra isteğe göre çamaşır ekleyebilir veya çıkarabilirsiniz. → Sayfa 28

P+ Ek program ayarları

Programa göre seçilebilir ek ayarlara ilişkin genel bakışı → *Sayfa 17* sonrasında bulabilirsiniz.

speedPerfect

speedPerfect  ayarı olmadan seçilen programla kıyaslanabilir yıkama etkisine sahip, daha kısa sürede ama daha yüksek enerji tüketimiyle yıkamak için.

Bilgi: Maksimum dolum miktarını aşmayınız.
Programa genel bakış → *Sayfa 17*

ecoPerfect

Sıcaklığı azaltılarak enerjisi optimize edilmiş yıkama, ecoPerfect  ayarı olmadan seçilen programla kıyaslanabilir yıkama etkisine sahip.

Ön yıkama

Çok kirli çamaşırlar için.

Bilgi: Deterjan I ve II bölmelerine bölünerek doldurulmalıdır.

sensePlus

Çok hassas ciltler ve/veya suyu çok yumuşak bölgeler için yüksek su seviyesi ve ilave durulama işlemi.

Kırıxıklık önleme





Özel sıkma işlemi ve sonrasında gevşetme ve daha düşük sıkma devir sayısı sayesinde daha az kırıxıklık olmasını sağlar.

Bilgi: Çamaşırlarda kalan nem oranı artar.

Otomatik leke seçimi

(Seçiniz )

Toplam 4 farklı leke türü seçebilirsiniz.

	Yağ lekesi
	Kan lekesi
	Kırmızı şarap lekesi
	Çimen lekesi

Çamaşır makinesi orta yıkama sıcaklığını, tambur hareketini ve yumuşatma süresini doğrudan leke türüne göre ayarlar. Sıcak veya soğuk su, hassas veya yoğun yıkama ve uzun veya kısa yumuşatma, her leke için ayrı ve özel bir yıkama programının kullanılmasını sağlar. Bölyece lekeler optimum biçimde temizlenmiş olur.

Bilgi: Tuşa uzun süre basıldığında, ayar değerleri otomatik ilerler.



Cihazın kumanda edilmesi

Çamaşır makinesinin hazırlanması

Bilgi: Çamaşır makinesi, **usulüne uygun biçimde kurulmuş** ve **bağlanmış** olmalıdır. Şundan itibaren → *Sayfa 42*

1. Elektrik fişini takınız.
2. Su musluğunu açınız.
3. Çamaşır doldurma kapağını açınız.
4. Tamburun tamamen boşaltıldığından emin olunuz. Gerekiyorsa boşaltınız.

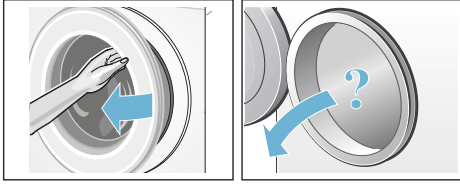

Programın seçilmesi/cihazın açılması

① tuşuna basınız. Cihaz açılmıştır.

Ardından daima fabrikada ayarlanmış olan program **Pamuklular** gösterilir.

Programı kullanabilir veya başka bir program seçebilirsiniz. Program seçme düğmesi iki yöne de çevrilebilir.

Bilgi: Çocuk emniyetini aktivelediyseniz, başka bir programı ayarlamadan önce çocuk emniyetini deaktiflemelisiniz. → *Sayfa 28*

Program seçme düğmesinde gösterge lambası yanar ve gösterge alanında seçilen program için **Program ön ayarları** görünür:

- Sıcaklık,
- Sıkma devir sayısı,
- Program süresi ve bununla değişmeli olarak maksimum yük ve
- Su ve enerji tüketimine ilişkin uyarılar.

Tambur iç aydınlatması olan cihazlarda:

Cihaz devreye sokulduktan sonra, çamaşır doldurma kapağı açılıp kapatıldıktan sonra ve ayrıca program başlatıldıktan sonra, tamburun içi aydınlatılır. Aydınlatma kendiliğinden kapanır.

Çamaşırların tambura yerleştirilmesi

⚠ Uyarı

Ölüm tehlikesi!

Örn. leke çıkarma maddesi/yıkama benzini gibi çözücü madde içeren temizleme maddeleri ile ön işlem yapılmış çamaşırlar makineye yerleştirildikten sonra patlamaya neden olabilir.
Çamaşırları elde iyice durulayınız.

Bilgiler

- Büyük ve küçük çamaşırları birlikte yıkayınız. Farklı büyüklükte çamaşırlar birlikte yıkanınca, sıkma işlemi esnasında daha muntazam ve dengeli dağılır. Teker teker yıkanan çamaşırlar dengesiz dönmeye neden olabilir.
 - Belirtilen maksimum dolum miktarına dikkat ediniz. Aşırı doldurma yıkama sonucunu kötü etkiler ve daha fazla kırışıklık oluşmasına neden olabilir.
1. Ön ayırma işlemi yapılmış çamaşırları tambura yerleştiriniz.
 2. Çamaşır doldurma kapağı ile lastik conta arasına çamaşır sıkışmamasına dikkat ediniz ve sonra çamaşır doldurma kapağını kapatınız.

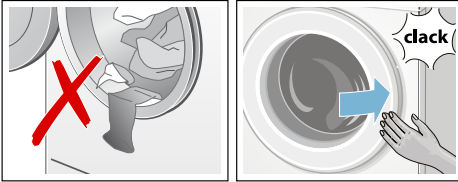

►II tuşunun gösterge lambası yanıp söner ve gösterge alanında programın ayarları görünür.

Deterjan ve bakım malzemesinin dozlanması ve doldurulması

Dikkat!

Cihaz hasarı

Temizlik maddeleri ve çamaşır ön işleme maddeleri (örneğin leke çıkarıcılar, ön yıkama spreyleri, ...) çamaşır makinesinin yüzeyine temas ederse hasar verebilir.
Bu maddelerin çamaşır makinesi yüzeyine temas etmemesini sağlayınız. Gerekirse sprey artıkları ve artıklar / damlalar hemen ıslak bir bezle temizlenmelidir.

Dozajlama

Deterjanları ve koruyucu maddeleri aşağıdaki biçimde dozlayınız:

- Su sertlik derecesi; bağlı olduğunuz su şebekesi işletmesinden öğrenebilirsiniz
- Ambalajın üzerindeki üretici bilgileri
- Çamaşır miktarı
- Kirlilik → Sayfa 16

Doldurma

⚠ Uyarı

Gözlerde/ciltte tahriş!

Makine çalışırken deterjan çekmecesi açılması halinde, dışarıya deterjan/bakım maddesi sıçrayabilir. Çekmeceyi dikkatlice açınız. Deterjan / bakım maddesi temas ederse gözü veya cildi bol suyla yıkayınız. Yanlışlıkla yutulması halinde, doktora danışınız.

Bilgi: Katı akışkan yumuşatıcı ve şekil verici maddeler su ile inceltilmelidir. Çamaşır makinesinin su borusu sisteminde tıkanmaları engeller.

Deterjanı ve bakım maddesini ilgili bölmelere doldurunuz:

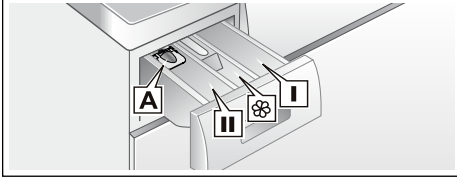

- Dozajlama yardımcı **A** sıvı deterjan için
- Bölme **II** Esas yıkama için deterjan, su yumuşatıcı, ağartıcı, leke çıkarma maddesi
- Bölme ☼ Yumuşatıcı, sıvı kola; **maks** değerini aşmayınız
- Bölme **I** Ön yıkama işlemi için deterjan

1. Deterjan çekmecesi dayanak noktasına kadar dışarı çekiniz.
2. Deterjan ve/veya bakım maddesi doldurunuz.
3. Deterjan çekmecesi kapatınız.

Sıvı deterjan için dozajlama yardımcı*

* modele bağlı

Sıvı deterjan dozajlanması için dozajlama yardımcı konumlandırınız:

1. Deterjan çekmecesi dışarı çekiniz. Üniteyi aşağı bastırınız ve çekmeceyi tamamen çıkarınız.
2. Dozajlama yardımcıyı öne itiniz, aşağı bastırınız ve yerine oturtunuz.
3. Çekmeceyi yeniden yerleştiriniz.

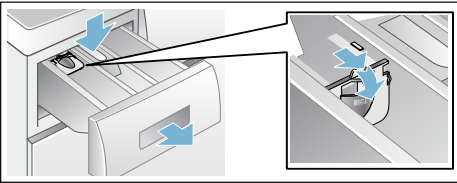

Bilgi: Dozajlama yardımcıyı jöle kıvamındaki deterjanlarda ve toz deterjanlarda ve ön yıkamalı programlarda ve kalan zaman seçilen programlarda kullanmayınız.

Dozajlama yardımcı olmayan modellerde sıvı deterjanı ilgili dozajlama haznesine doldurunuz ve bunu tamburun içine yerleştiriniz.

Program ön ayarlarının değiştirilmesi

Ön ayarları bu yıkama işlemi için kullanabilir veya değiştirebilirsiniz.

Bunun için istediğiniz ayar görüntülenene kadar ilgili tuşa peş peşe basınız.

Bilgi: Tuşa uzun süre basıldığında, ayar değerleri son değere kadar otomatik ilerler. Daha sonra yeniden tuşa basınız, böylece yeniden ayar değerlerini değiştirebilirsiniz.

Ayarlar onaylanmadan etkindir.

Çamaşır makinesi kapatıldıktan sonra bellekte tutulmazlar.

Program ön ayarları → Sayfa 23

Ek program ayarlarının seçilmesi

Ek ayarların seçilmesiyle yıkama süreci sizin çamaşırlarınıza göre daha iyi ayarlanabilir.

Programın ilerlemesine bağlı olarak, ayarlar seçilebilir ya da kaldırılabilir.

Ayar etkin olduğunda tuşların gösterge lambaları yanar.

Ayarlar, çamaşır makinesi kapatıldıktan sonra bellekte tutulmazlar.

Ek program ayarları → Sayfa 24

Programın başlatılması

► İtuşunu seçiniz. Gösterge lambası yanar ve program başlatılır.

Program sırasında gösterge alanında kalan zaman veya yıkama programı başladıktan sonra program süresi ve program ilerlemesi sembolleri görüntülenir.

Gösterge alanı → Sayfa 13

Bilgi: Köpük algılama sistemi

Gösterge alanında ek olarak  sembolü yanarsa yıkama programı esnasında çamaşır makinesi çok fazla köpük tespit etmiştir ve bunun için köpüğü yok etmek amacıyla otomatik olarak ek durulama işlemlerini devreye sokmuştur. Aynı miktarda çamaşır yükü söz konusu olan bir sonraki yıkama işleminde daha az deterjan kullanınız.

Programın ayarının yanlışlıkla değiştirilmesini istemiyorsanız aşağıda açıklandığı gibi çocuk emniyetinizi seçiniz.



Çocuk kilidi

( 3 sn.)

Çamaşır makinesinde, ayarlanmış fonksiyonların yanlışlıkla veya istenmeden değiştirilmesine karşı önlem alabilirsiniz. Bunun için çocuk emniyetini aktifleştiriniz.

Etkinleştirmek/etkinliğini kaldırmak

için yaklaşık 3 saniye süresince **Kalan süre** - ve + tuşlarına birlikte basınız. Gösterge alanında  sembolü görülür.

-  yanıyorsa: Çocuk emniyeti aktiftir.
-  kısa aralıklarla yanıp sönüyorsa: Çocuk emniyeti etkindir ve program seçme düğmesi döndürülmüştür ve bir tuşa basılmıştır.

Bilgi: Çocuk emniyeti çamaşır makinesi kapatıldıktan sonra daya bellekte tutulur. Daha sonra, sonraki program

seçiminden önce çocuk emniyeti devre dışı bırakılmalıdır.

Çamaşır ilave edilmesi

Programın başlamasından sonra isteğe göre çamaşır ekleyebilir veya çıkarabilirsiniz.

Bunun için ► İtuşunu seçiniz.

► İtuşunun gösterge lambası yanıp söner ve makine, ekleme yapmanın mümkün olup olmadığını kontrol eder.

Gösterge alanında:

- **her iki** sembol - P - ve  yanıyorsa eklemek mümkün değildir.
- - P - yanıyorsa bir ekleme işlemi mümkün değildir.

Programa devam etmek için ► İtuşuna basınız. Program otomatik olarak devam edecektir.

Bilgiler

- Çamaşır ekleme esnasında doldurma kapağını çok uzun süre açık bırakmayınız - çamaşırdan çıkan su dışarı akabilir.
- Yüksek su seviyesinde, yüksek sıcaklıkta veya dönen tamburda, güvenlik sebeplerinden dolayı çamaşır doldurma kapağı kilitli kalır ve çamaşır ilave etmek mümkün olmaz.
- Dolum miktarı göstergesi ekleme sırasında etkin değildir.

Programın değiştirilmesi

Kazara yanlış bir program başlattığınızda, programı aşağıdaki gibi değiştirebilirsiniz:

1. ► İtuşunu seçiniz.
2. Başka program seçiniz.
3. ► İtuşunu seçiniz. Yeni program baştan başlar.

Programın durdurulması

Yüksek sıcaklık dereceli programlarda:

1. ►II tuşunu seçiniz.
2. Çamaşırların soğutulması: **Durulama** seçiniz.
3. ►II tuşunu seçiniz.

Düşük sıcaklık dereceli programlarda:

1. ►II tuşunu seçiniz.
2. **Sıkma** veya **Boşaltma** seçiniz.
3. ►II tuşunu seçiniz.

Suda bekletme sırasında program bitişi

Gösterge alanında  yanıp söner ve seçilen program için ön ayarlı sıkma devir sayısı ve kalan program süresi gösterilir.

Aşağıdakileri yaparak programı devam ettiriniz:

- ►II tuşunu seçiniz veya
- sıkma devir sayısını değiştiriniz veya program seçme düğmesini **Boşaltma** konumuna getiriniz ve ardından ►II tuşunu seçiniz.

Program sonu

Gösterge alanında - 0 - ve  görünür. ►II tuşunun gösterge lambası söner.

Çamaşırların çıkarılması/ cihazın kapatılması

1. Çamaşır doldurma kapağını açınız ve çamaşırları çıkarınız.
2.  tuşuna basınız. Cihaz kapalıdır.
3. Su musluğunu kapatınız.
Bilgi: Aquastop modellerinde gerekmez.

Bilgiler

- Tamburun içinde çamaşır unutmayınız. Bir sonraki çamaşır yıkama işleminde bu parçalar çekebilir veya başka çamaşırları boyayabilir.
- Muhtemelen mevcut olan yabancı cisimleri tamburdan ve lastik contadan çıkarınız – paslanma tehlikesi.
- Lastik conta silinerek kurulanmalıdır.

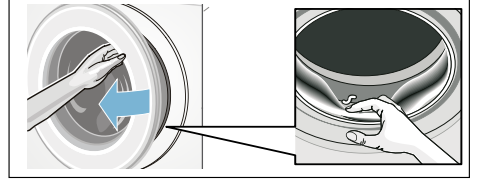

- Çamaşır doldurma kapağını ve deterjan çekmecelerini açık bırakarak, kalan suyun kurumasını sağlayınız.
→ Sayfa 31
- Daima program sonunu bekleyiniz, aksi halde cihaz halen kilitli olabilir. Sonra cihazı açınız ve kilidin açılmasını bekleyiniz.
- Program sonunda gösterge alanı sönerse, enerji tasarrufu modu etkindir. Etkinleştirmek için herhangi bir tuşa basınız.



Cihaz ayarları

Aşağıdaki ayarları değiştirebilirsiniz:

- Tuşlar ve uyarı sinyalleri için ses şiddeti (örneğin program sonunda) ve/veya
- cihazı otomatik kapatma seçimi/ seçiminin kaldırılması fonksiyonu ve/veya → *Sayfa 9*
- tambur bakımı uyarı sinyalinin açılması/kapatılması (modele bağlı olarak).

Ayarları değiştirmek için daima önce ayar modunu etkinleştirmeniz gerekir.



Ayar modunun etkinleştirilmesi

1. ① tuşuna basınız. Cihaz açılır ve **Pamuklular** programı pozisyon 1 içinde görüntülenir.
2. **Sıcaklık** tuşuna basınız ve aynı anda program seçme düğmesini sağa, pozisyon 2'ye çeviriniz. Tuşu serbest bırakınız.

Ayar modu etkinleştirilir ve gösterge ekranında uyarı sinyalleri için ön ayarlı ses şiddetleri görünür.

Şimdi ayarları değiştirebilirsiniz:

Sinyal sesi şiddetinin değiştirilmesi

Kalan süre + veya **-** tuşuyla program seçme düğmesi pozisyonlarında değişiklik yapınız:

- 2: Uyarı sinyalleri için ses şiddeti ve/veya
- 3: tuş sinyalleri için ses şiddeti.



0 = kapalı,
1 = hafif,
2 = orta,
3 = sesli,
4 = çok sesli

Ayar modu sonlandırılmalı veya:

Cihazı otomatik kapatma seçimi/seçiminin kaldırılması

Kalan süre+ veya **-** tuşuyla program seçme düğmesi pozisyonu 4'te otomatik kapatmayı açma (On) veya kapatma (OFF) fonksiyonunu seçebilirsiniz.

Ayar modu sonlandırılmalı veya:

Tambur bakımı uyarı sinyalinin açılması/kapatılması

modele bağlı olarak

Kalan süre + veya **-** tuşuyla program seçme düğmesi pozisyon 5'te **Tambur bakım** uyarı sinyalini açabilir (On) veya kapatabilirsiniz (OFF).

Ayar modunun sonlandırılması

Ayarları tamamlamak ve kaydetmek için ① tuşuna basınız.

Cihaz kapatılmıştır. Seçilen ayarlar yeniden açıldığında etkili olur.

Sensör

Miktar otomatığı

Tekstil türüne ve çamaşır yüküne bağlı olarak, miktar otomatığı su tüketimini ve program süresini her programda en iyi şekilde ayarlar.

Dengesiz dağılım kontrol sistemi

Otomatik denge kontrol sistemi dengesizlikleri algılar ve birkaç kez sıkıya başlama işlemi yaparak, çamaşırların muntazam dağılmasını sağlar.

Güvenlik sebeplerinden dolayı, çamaşırların çok dengesiz dağılmış olması halinde, devir sayısı düşürülür veya sıkma işlemi yapılmaz.

Bilgi: Küçük ve büyük çamaşırları birlikte tambura yerleştiriniz.
→ Sayfa 26, → Sayfa 37

Aqua sensör

modele bağlı olarak

Aqua sensör, yıkama işlemi esnasında yıkama suyunun bulanıklık derecesini (bulanıklık pislik ve deterjan artıklarından dolayı oluşur) kontrol eder. Suyun bulanıklığına bağlı olarak, yıkama işlemlerinin süresi ve sayısı belirlenir.

Temizleme ve bakım

Uyarı

Ölüm tehlikesi!

Elektrik gerilimi ileten parçalar ile temas halinde elektrik çarpması tehlikesi söz konusudur.

Cihazı kapatarak elektrik fişini çekiniz.

Uyarı

Zehirlenme tehlikesi!

Yıkama benzini gibi çözücü içeren temizleme maddeleri zehirli buharlar oluşturabilir.

Çözücü madde içeren temizleme maddeleri kullanmayınız.

Dikkat!

Cihaz hasarı

Yıkama benzini gibi çözücü içeren temizleme maddeleri, makinenin yüzeylerine ve parçalarına zarar verebilir.

Çözücü madde içeren temizleme maddeleri kullanmayınız.

Biyofilm oluşmasını ve kötü koku oluşumunu aşağıdaki yöntemle engelleyebilirsiniz:

Bilgiler

- Çamaşır makinesinin yerleştirildiği odanın iyi biçimde havalandırıldığından emin olunuz.
- Çamaşır makinesini kullanmadığınızda çamaşır doldurma kapağını ve deterjan gözünü hafif açık bırakınız.
- Belirli aralıklarla ve toz deterjan kullanarak **Pamuklular 60 °C** programla yıkama yapınız.

Makine gövdesi/kumanda bölümü

- Gövdeyi ve kumanda bölümünü yumuşak, nemli bir bezle siliniz.
- Deterjan kalıntılarını hemen temizleyiniz.
- Tazyikli su ile temizlenmemelidir.

Yıkama tamburu

Klorsuz temizleme maddesi kullanınız, bulaşık teli veya çelik tel yumağı kullanmayınız.

Çamaşır makinesinde koku oluşumu durumunda veya tamburu temizlemek için **Tambur bakım 90 °C** programını çamaşırsız olarak yürütünüz. Bu sırada toz deterjan kullanınız.

Kireç giderme

Deterjan dozajlaması doğru olduğunda, kireçten arındırmaya gerek yoktur. Gerekli olursa, kireçten arındırma maddesi üreticisinin verdiği bilgilere göre işlem yapınız. Uygun kireç gidericileri internet sayfamız üzerinden veya yetkili servisimiz üzerinden satın alabilirsiniz. → Sayfa 39

Deterjan çekmecesini ve bölmeleri

Deterjan ve yumuşatıcı artıkları mevcut olduğu zaman:

1. Deterjan çekmecesini dışarı çekiniz. Üniteyi aşağı bastırınız ve çekmeceyi tamamen çıkarınız.
2. Üniteyi dışarı çıkarınız: Parmak ile üniteyi alttan yukarıya bastırınız.

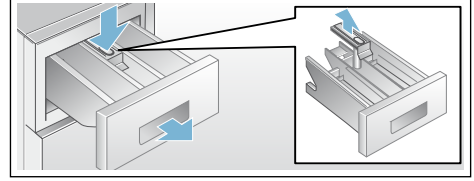

3. Su giriş kabını ve üniteyi su ve fırça ile temizleyiniz ve silip kurulayınız. Gövdenin içini de temizleyiniz.
4. Üniteyi takınız ve yerine oturmasını sağlayınız (silindiri kılavuz pime takınız).
5. Deterjan çekmecesini içeri itiniz.

Bilgi: Deterjan çekmecesini açık bırakarak, kalan suyun kurumasını sağlayınız.

Pis su pompası tıkanmış, acil durum boşaltma işlemi

⚠ Uyarı

Yanma tehlikesi!

Deterjanlı su, yüksek sıcaklıklarla çamaşır yıkadığında çok sıcaktır. Sıcak deterjanlı suya dokunulması halinde, haşlanarak yanma söz konusu olabilir. Deterjanlı yıkama suyunun soğumasını bekleyiniz.

1. Daha fazla su dolmaması ve deterjanlı su pompası üzerinden boşaltılmasına gerek kalmaması için, su musluğunu kapatınız.
2. Cihazı kapatınız. Elektrik fişini çekip prizden çıkarınız.
3. Servis kapağını açınız ve çıkarınız.

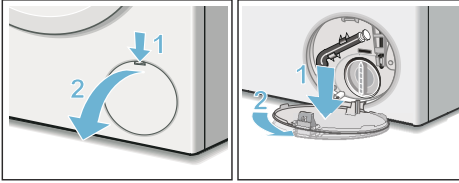

4. Su boşaltma hortumunu tutma düzeneğinden çıkarınız. Kapatma kapağını çekip çıkarınız. Deterjanlı suyu uygun bir kap içine akıtınız. Kapatma kapağını bastırıp takınız ve boşaltma hortumunu tutma düzeneğine takınız.

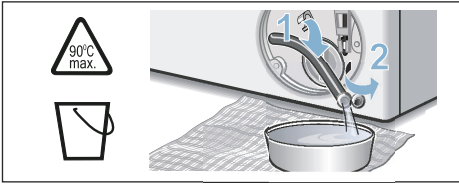

5. Pompa kapağını dikkatlice sökünüz, kalan su dökülebilir. Pompa kapağının iç kısmını, vida dişli bölümünü ve pompa gövdesini temizleyiniz. Pis su pompasının kanatlı çarkı döndürülebilir olmalıdır.

Pompa kapağını tekrar yerine takınız ve vidalayınız. Tutamak dik konumda durmalıdır.

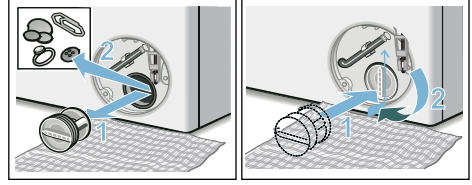

6. Servis kapağını takınız, yerine oturtunuz ve kapatınız.

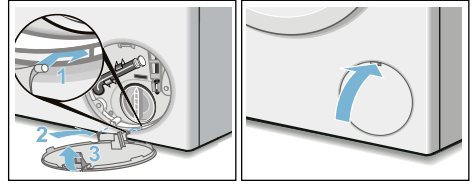

- Bilgi:** Bir sonraki yıkama işleminde deterjanın kullanılmadan boşalma bölümüne akmasını önlemek için 1 litre suyu bölüm II içine dökünüz ve **Boşaltma** programını başlatınız.

Sifon borusundaki atık su çıkış hortumu tıkanmış

1. Cihazı kapatınız. Elektrik fişini çekip prizden çıkarınız.
2. Hortum kelepçesini gevşetiniz. Boşaltma hortumunu dikkatlice çekiniz, kalan su dökülebilir.
3. Boşaltma hortumunu ve sifona bağlı uçları temizleyiniz.

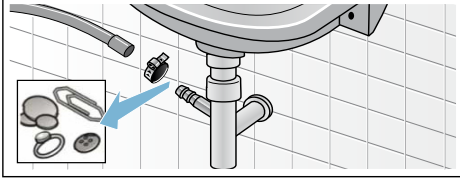

4. Boşaltma hortumunu tekrar takınız ve bağlantı yerini hortum bileziği ile emniyete alınız.

Su girişindeki süzgeç tıkalı

Bunun için önce giriş hortumundaki su basıncını gideriniz:

1. Su musluğunu kapatınız.
2. Herhangi bir program seçiniz (Durulama//Sıkma/Boşaltma hariç).
3. ► tuşunu seçiniz. Programı yaklaşık 40 saniye çalıştırınız.
4. ① tuşuna basınız. Cihaz kapalıdır.
5. Elektrik fişini çekip prizden çıkarınız.

Daha sonra süzgeçleri temizleyiniz:

1. Hortumu musluktan çıkarınız. Süzgeci küçük bir fırça ile temizleyiniz.

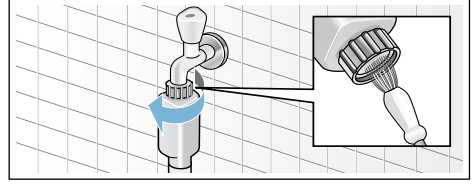

2. Standart ve Aqua-Secure modellerinde cihazın arka tarafındaki süzgeci de temizleyiniz: Hortumu cihazın arka tarafından çıkarınız, Süzgeci bir pense ile dışarı çıkarınız ve temizleyiniz.

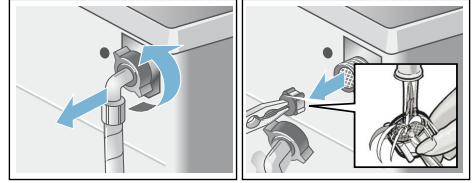

3. Hortumu bağlayınız ve sızdırmazlığını kontrol ediniz.

? Arıza durumunda ne yapılmalı?

Acil kilit açma sistemi

Örneğin elektrik kesilmesi halinde Elektrik şebekesi akım beslemesi yeniden devreye girince, program çalışmaya devam eder.

Çamaşırlar yine de çıkarılmak isteniyorsa çamaşır doldurma kapağı aşağıda tarif edildiği gibi açılabilir:

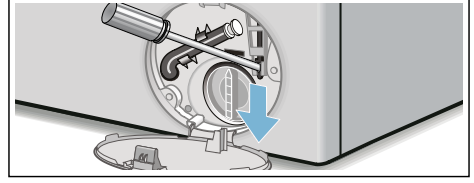

⚠ Uyarı

Yanma tehlikesi!

Yüksek sıcaklıklarda çamaşır yıkandığında, sıcak deterjanlı suya ve çamaşırlara dokunulması halinde haşlanma söz konusu olabilir. Duruma göre, önce soğumasını beklemeniz iyi olur.

⚠ Uyarı

Yaralanma tehlikesi!

Dönen tamburun içine ellerinizi sokarsanız, elleriniz yaralanabilir. Dönen tamburun içine ellerinizi sokmayınız. Tambur artık dönmeyene kadar bekleyiniz.





Dikkat!

Su hasarları

Dışarı akan veya taşan sudan dolayı su hasarları oluşabilir. Camdan su görünüyorsa, çamaşır doldurma kapağını açmayınız.



1. Cihazı kapatınız. Elektrik fişini çekip prizden çıkarınız.
2. Pis suyu boşaltınız. → Sayfa 33
3. Acil durumda açma düzenini bir alet ile aşağı doğru çekiniz ve serbest bırakınız. Ardından çamaşır doldurma kapağı açılabilir.

Gösterge alanındaki bilgiler

Gösterge	Sebeup/Yardıım
- P - ve 	Çamaşır doldurma kapağı kilitli. Çamaşır eklenmesi mümkün.
- P -	<ul style="list-style-type: none">■ Sıcaklık çok yüksek. Sıcaklık düşene kadar bekleyiniz.■ Su seviyesi çok yüksek. Çamaşır ilave edilmesi mümkün değildir. Çamaşır doldurma kapağını hemen kapatınız. Programı devam ettirmek için ► tuşuna basınız.
 yanıp sönüyor	<ul style="list-style-type: none">■ Çamaşır sıkışmış olabilir. Lütfen çamaşır doldurma kapağını yeniden açınız ve kapatınız ve ► tuşuna basınız.■ Gerekirse çamaşır doldurma kapağını bastırıp kapatınız ya da çamaşıruları çıkarınız ve yeniden basıp kapatınız.■ Gerekirse cihazı kapatınız ve yeniden açınız. Programı açınız ve kişisel ayarları yapınız. Programı başlatınız.
 yanıyor	<ul style="list-style-type: none">■ Musluğu sonuna kadar açınız.■ Su giriş hortumu katlanmış/sıkıştırılmış,■ Su basıncı çok düşük. Süzgeci temizleyiniz. → Sayfa 34
E:18	<ul style="list-style-type: none">■ Pis su pompası tıkanmış. Pis su pompasını temizleyiniz. → Sayfa 33■ Boşaltma hortumu/Boşaltma borusu tıkanmış. Sifona bağlı tahliye hortumunu temizleyiniz. → Sayfa 34
E:23	Küvet içinde su var, cihaz sızdırıyor. Su musluğunu kapatınız. Yetkili servisi çağırınız! → Sayfa 39
	Çocuk güvenliği etkinleştirildi; devre dışı bırakınız. → Sayfa 28
 yanıyor	Çok fazla köpük algılandı, ek durulama işlemleri devreye sokuldu. Aynı miktarda çamaşır yükü söz konusu olan bir sonraki yıkama işleminde daha az deterjan kullanınız.
Tambur bakım* programı için gösterge lambası yanıp sönüyor * modele bağlı	Tambur bakım 90 °C programını veya 60 °C'lik tambur ve pis su haznesi temizleme ve bakım programını yürütünüz. Bilgiler <ul style="list-style-type: none">■ Programı çamaşır olmadan yürütünüz.■ Toz deterjan veya ağartıcı içeren deterjan kullanınız. Köpük oluşmasını önlemek için, çamaşır makinesi üreticisinin tavsiye ettiği deterjan miktarının yarısını kullanınız. Yünlü veya hassas çamaşır deterjanı kullanmayınız.■ Uyarı sinyalinin açılması/kapatılması → Sayfa 30
diğer göstergeler	Cihazı kapatınız, 5 saniye bekleyiniz ve tekrar açınız. Görüntü yeniden belirirse, yetkili servise telefon ediniz. → Sayfa 39

Arıza durumunda ne yapılmalı?

Arızalar	Sebeup/Yardıım
Dişarı su akıyor.	<ul style="list-style-type: none"> ■ Boşaltma hortumunu doğru biçimde sabitleyiniz/değiřtiriniz. ■ Giriř hortumunun vida diřli bađlantısını sıkınız.
Cihaza su gelmiyor. Deterjan durulanmamıř.	<ul style="list-style-type: none"> ■ ► tuřuna basılmadı mı? ■ Su musluđu açılmamıř mı? ■ Süzgeç tıkanmıř olabilir mi? Süzgeci temizleyiniz. → Sayfa 34 ■ Giriř hortumu katlanmıř mı veya sıkıřmıř mı?
Çamařır doldurma kapađı açılmıyor.	<ul style="list-style-type: none"> ■ Güvenlik fonksiyonu aktif. Program iptal? → Sayfa 29 ■ ☐ (Durulama iptal = son suda bekleme hariç) mi seçildi? → Sayfa 29 ■ Sadece acil durumda açma fonksiyonu üzerinden mi açmak mümkün? → Sayfa 35
Program çalışmaya başlamıyor.	<ul style="list-style-type: none"> ■ ► veya Kalan süre-Süre tuřuna mı basıldı? ■ Çamařır doldurma kapađı kapalı mı? ■ ☞ Çocuk emniyeti aktifleřtirildi mi? Devre dıřı bırakınız. → Sayfa 28
Program bařlatıldıktan sonra tamburda kısa süre silkelene/dönme.	Hata deđildir - yıkama programı bařlatılırken dahili bir motor testi nedeniyle tamburda kısa süreli bir silkelene ortaya çıkabilir.
Deterjanlı su cihazdan pompalanıp boşaltılmıyor.	<ul style="list-style-type: none"> ■ ☐ (Durulama iptal = son suda bekleme hariç) mi seçildi? → Sayfa 29 ■ Pis su pompasını temizleyiniz. → Sayfa 33 ■ Su çıkıř borusunu ve/veya boşaltma hortumunu temizleyiniz.
Tamburun içinde su görünmüyor.	Hata yok – Su seviyesi görünen kısmın altında.
Sıkma sonucu tatmin edici deđil. Çamařırlar ıslak/çok nemli.	<ul style="list-style-type: none"> ■ Hata yok – Denge kontrol sistemi sıkma iřlemini çamařırlar eřit dađılmadıđ için durdurdu. Küçük ve büyük çamařırları tambur içinde eřit dađıtınız. ■ Kırıřıklık önleme  (modele bađlı) programı mı seçildi? → Sayfa 24 ■ Çok düşük devir sayısı mı seçilmiř?
Birden fazla kez sıkma.	Hata yok – Denge kontrol sistemi dengesizliđi düzeltiyor.
Program süresi normalden daha uzun.	<ul style="list-style-type: none"> ■ Hata yok – Denge kontrol sistemi çamařırları birkaç kez dađıtarak dengesizliđi düzeltiyor. ■ Hata yok – Köpük kontrol sistemi aktif – bir durulama süreci ek olarak devreye sokulur.
Program süresi, yıkama sürecinden deđiřiyor.	Hata yok – Program akıřı ilgili yıkama süreci için optimize ediliyor. Bu durum, gösterge alanındaki program süresinin deđiřmesine sebep olabilir.
Koruyucu bakım maddesi  bölmesinde su kalmıř.	<ul style="list-style-type: none"> ■ Hata yok – Koruyucu bakım maddesinin etkisinde deđiřme yok. ■ Gerekirse ilgili üniteyi temizleyiniz.

Arızalar	Sebeup/Yardıım
Çamaşır makinesinde koku oluşması.	Tambur bakım veya Pamuklular 90 °C programını çamaşır olmadan yürütünüz. Bunun için toz deterjan veya ağartıcı içeren deterjan kullanınız. Bilgi: . Köpük oluşmasını önlemek için, çamaşır makinesi üreticisinin tavsiye ettiği deterjan miktarının yarısını kullanınız. Yünlü veya hassas çamaşır deterjanı kullanmayınız.
Gösterge alanında  sembolü yanıyor. Deterjan çekmecesinden köpük çıkıyor olabilir.	Çok fazla çamaşır deterjanı mı kullanıldı? Bir çorba kaşığı yumuşatıcı ve 1/2 litre su karıştırılmalıdır ve çekmece II bölümüne dökülmelidir (Outdoor tekstiller, spor tekstillerin ve kuş tuyu tekstilleri hariç) Deterjan dozajını bir sonraki yıkama işleminde azaltınız.
Sıkma esnasında gürültü, titreşimler ve cihazın "Yürümesi" söz konusu.	<ul style="list-style-type: none">■ Cihaz konumu ayarlandı mı? Cihazı konumunu ayarlayınız. → Sayfa 48■ Cihazın ayakları sabitlenmiş mi? Cihaz ayaklarını güvenli kılınız. → Sayfa 48■ Taşıma güvenlik donanımları sökülüp çıkarılmış mı? Taşma güvenlik donanımlarını söküp çıkarınız. → Sayfa 44
Gösterge alanı/gösterge lambaları işletme esnasında çalışmıyor.	<ul style="list-style-type: none">■ Elektrik kesintisi?■ Sigorta atmış mı? Gerekirse evin sigortasını işler duruma getiriniz/değiştiriniz.■ Arıza tekrar ortaya çıkarsa, yetkili servise telefon ediniz.
Çamaşırılarda deterjan artıkları var.	<ul style="list-style-type: none">■ Bazen fosfatsız deterjanlar suda çözülmeden artıklar içerir.■ Durulama programını seçiniz veya çamaşırılari yıkadıktan sonra fırçalayınız.
Bekleme durumunda gösterge ekranında - P - görünüyor.	<ul style="list-style-type: none">■ Su seviyesi çok yüksek. Çamaşır ilave edilmesi mümkün değildir. Çamaşır doldurma kapağını hemen kapatınız.■ Programı devam ettirmek için ► tuşuna basınız.
Bekleme durumunda gösterge ekranında - P - ve  görünüyor.	Çamaşır doldurma kapağı kilitli. Çamaşır eklenmesi mümkün.
Bir hatayı kendiniz halledemiyorsanız (kapatma/açma sonrasında) veya bir onarım gerekliyse:	<ul style="list-style-type: none">■ Cihazı kapatınız ve elektrik fişini prizden çekip çıkarınız.■ Su musluğunu kapatınız ve yetkili servisi çağırınız.



Müşteri hizmetleri

Arızayı kendiniz gideremiyorsanız lütfen müşteri hizmetlerine başvurunuz. →
Kapak sayfası

Gereksiz yere teknisyen talebini önlemek için, daima uygun bir çözüm buluyoruz.

Yetkili servise lütfen cihazın ürün numarasını (E-Nr.) ve imalat numarasını (FD) bildirin.

E-Nr. _____ FD _____

E no. Ürün numarası
FD İmalat numarası

Bu bilgileri *modele bağlı olarak bulabilirsiniz:

çamaşır doldurma penceresinin iç kısmı*/açık servis kapağı* ve cihazın arka yüzünde.

Üreticinin yetkisine güveniniz.

Bize başvurunuz. Böylelikle gerekli onarım çalışmalarının, orijinal yedek parçalara sahip, eğitilmiş servis teknisyenler tarafından yapıldığından emin olabilirsiniz.



Tüketim değerleri

Ana yıkama programları için enerji ve su tüketimi, program süresi ve kalan nem

(yaklaşık bilgiler)

Program	Dolum miktarı	Enerji tüketimi*	Su tüketimi*	Program süresi*
Pamuklular 20°C	9 kg	0,25 kWh	90 l	2 ¾ h
Pamuklular 40°C	9 kg	1,10 kWh	90 l	3 h
Pamuklular 60°C	9 kg	1,16 kWh	90 l	2 ¾ h
Pamuklular 90°C	9 kg	2,14 kWh	100 l	2 ¾ h
Sentetikler 40 °C	4 kg	0,71 kWh	64 l	2 h
Mix 40 °C	4 kg	0,60 kWh	45 l	1 ¼ h
Hassas / İpek 30 °C	2 kg	0,19 kWh	37 l	¾ h
Yünlüler 30 °C	2 kg	0,19 kWh	41 l	¾ h

Program	yaklaşık kalan nem bilgileri**			
	WM16... Maks. 1600 dev/dak	WM14... Maks. 1400 dev/dak	WM12... Maks. 1200 dev/dak	WM10... Maks. 1000 dev/dak
Pamuklular	44 %	48 %	53 %	62 %
Sentetikler	40 %	40 %	40 %	40 %
Hassas / İpek	30 %	30 %	30 %	30 %
Yünlüler	45 %	45 %	45 %	45 %













* Değerler, su basıncına, su sertlik derecesine, su giriş sıcaklığına, çevre sıcaklığına, çamaşırların tipine, miktarına ve kirlilik derecesine, kullanılan deterjana, şebeke gerilimindeki oynamalara ve seçilmiş olan ek fonksiyonlara bağlı olarak, bildirilen değerlerden farklı olabilir.

** Kalan nem bilgileri programa bağlı sıkma devir sayısı sınırlaması ve maksimum yük temelinde.

Pamuklu kumaşlar için etkili programlar

Müteakip programlar (Standart programlar,  ile gösterilir) normal kirli pamuklu tekstillerin temizlenmesi için uygundur ve bunlar kombine enerji ve su tüketimi açısından en verimli programlardır.

(AB) No. 1015/2010 düzenlemesine göre pamuklular için standart program

Program + Sıcaklık + Tuş	Dolum miktarı	yaklaşık program süresi
 Pamuklular +  +  ecoPerfect 	9 kg	4 ¾ h
 Pamuklular +  +  ecoPerfect 	4,5 kg	4 ½ h
 Pamuklular +  +  ecoPerfect 	4,5 kg	4 ½ h

2010/30/AB direktifine göre soğuk su (15 °C) ile test ve enerji etiketlendirmesi için program ayarları. Program ısı derecesi ile ilgili bilgi, tekstillerin içindeki bakım ve koruma etiketi üzerinde verilen sıcaklık derecelerine bağlıdır. Gerçek yıkama sıcaklık derecesi, enerji tasarruf sebeplerinden dolayı bildirilmiş program ısı derecesinden farklı olabilir.



Teknik veriler

Ebatlar:

850 x 600 x 590 mm

(Yükseklik x Genişlik x Derinlik)

Ağırlık:

70 – 85 kg (modele bağlı)

Elektrik bağlantısı:

Şebeke gerilimi 220-240 V, 50Hz

Nominal akım 10 A

Nominal güç 1900 - 2300 W

Su basıncı:

100 - 1000 kPa (1 - 10 bar)

Kapalı durumda güç tüketimi:

0,12 W

Açık durumda güç tüketimi:

0,43 W

Kurulması ve elektriğe bağlanması

Standart ekipman

Bilgi: Makinede nakliye hasarı olup olmadığını kontrol ediniz. Hasarlı makineyi kesinlikle çalıştırmayınız. Şikayet veya itiraz söz konusu olduğunda, lütfen cihazı satın aldığınız yetkili satıcınıza veya yetkili servisimize başvurunuz. → Sayfa 39

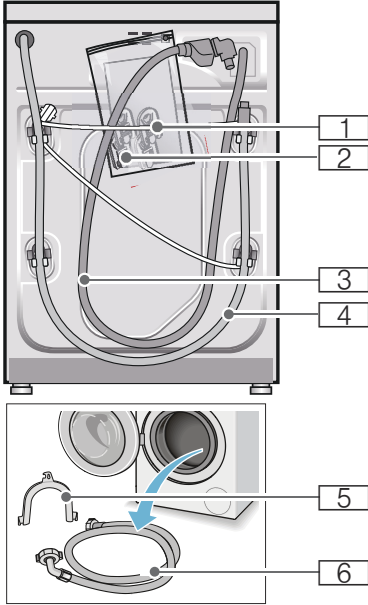

- 1 Şebeke hattı
- 2 Torba:

- Kullanım ve kurulum kılavuzu
- Müşteri hizmet noktaları dizini*
- Garanti*
- Taşıma güvenlik donanımları çıkarıldıktan sonra delikler için kapaklar
- 21 mm = 1/2 inçlik conta diskli adaptör 26,4 mm = 3/4 inç üzerine *

- 3 Aquastop modeli için su giriş hortumu
 - 4 Su çıkış hortumu
 - 5 Su çıkış hortumunun sabitlenmesi için manifold*
 - 6 Standart/Aqua-Secure modellerinde su giriş hortumu
- * modele bağlı olarak

Ek olarak su çıkış hortumunun bir sifona bağlanması durumunda bir hortum kelepçesi \varnothing 24 - 40 mm (yetkili satıcı) gereklidir.

Gerekli aletler

- Düzgün kurmak için su terazisi
- Cıvata anahtarı:
 - Taşıma güvenliği donanımının çözülmesi için SW13 ve
 - Cihaz ayaklarını düzgünce ayarlamak için SW17

Güvenlik bilgileri

Uyarı

Yaralanma tehlikesi!

- amaşır makinesi oldukça ağırdır. amaşır makinesini kaldır/taşıma sırasında dikkatli olunuz.
- amaşır makinesi ön taraftaki parçalarından (örn. amaşır doldurma kapağı) tutularak kaldırılırsa parçalar kırılabilir ve yaralanmalara sebep olabilir. amaşır makinesini ön taraftaki parçalarından tutarak kaldırmayınız.
- Hortum ve elektrik kabloları düzgün yerleştirilmediğinde takılma ve yaralanma tehlikesi ortaya çıkar. Hortumları ve kabloları takılma tehlikesi oluşturmayacak şekilde yerleştiriniz.

Dikkat!

Cihazda hasar

Donmuş hortumlar yırtılabilir/patlayabilir. amaşır makinesini donma tehlikesi olan alanlar ve/veya açık alanlara yerleştirmeyiniz.

Dikkat!

Su hasarları

Su giriş ve çıkış hortumu bağlantı yerleri yüksek su basıncı altında bulunur. Sızıntıları veya su hasarlarını önlemek için bu bölümdeki uyarılara mutlaka dikkat ediniz.

Bilgiler

- Burada belirtilen uyarılara ek olarak yetkili su ve elektrik şirketinin de özel yönetmelikleri geçerli olabilir.
- Emin olmadığınız durumlarda cihazın bağlantılarını yetkili ve uzman bir kişiye yaptırınız.

Yerleştirme yüzeyi

Bilgi: Makinenin yerinden oynamaması için dengede durması önemlidir!

- Yerleştirme yüzeyi sabit ve düz olmalıdır.
- Yumuşak zeminler/zemin kaplamaları uygun değildir.

Taban veya ahşap ızgara üzerine yerleştirme

Dikkat!

Cihazda hasar

amaşır makinesi sıkma sırasında hareket edebilir ve tabandan devrilebilir/yıkılabilir.

Cihaz ayaklarını mutlaka sabitleme askısına sabitleyiniz.

Sipariş numarası WMZ 2200, WX 9756, Z 7080X0

Bilgi: Ahşap ızgaralarda amaşır makinesini:

- mümkün olduğunda bir köşeye,
- yere sağlam biçimde vidalanmış, suya dayanıklı ahşap plakalar üzerine (min. 30 mm kalınlıkta) yerleştiriniz.

Çekmeceli bir platform üzerine kurulması

Platform sipariş no.: WMZ 20490, WZ 20490, WZ 20510, WZ 20520

Cihazın mutfak ünitesinin altına/içine monte edilmesi

⚠ Uyarı Hayati tehlike!

Gerilim ileten parçalarla temas etmesi halinde elektrik çarpması tehlikesi ortaya çıkar.
Cihazın kapak plakasını çıkarmayınız.

Bilgiler

- 60 cm niş genişliği gereklidir.
- Çamaşır makinesini yalnızca sabit, yanındaki dolaplara sabitlenmiş, çalışma tezgahlarına yerleştiriniz.

Taşıma emniyetlerinin çıkarılması

Dikkat! Cihazda hasar

- Makine, taşıma için taşıma emniyetleri ile emniyete alınır. Çıkarılmayan taşıma emniyetleri çalışma sırasında makineye, örn. tambura zarar verebilir. İlk kullanımdan önce 4 taşıma emniyetinin tümünü tamamen çıkarınız. Emniyetleri muhafaza ediniz.
- Daha sonraki taşımalarda taşıma hasarı oluşmasını önlemek için, taşımadan önce emniyetleri mutlaka tekrar takınız.

Bilgi: Cıvataları ve kovanları saklayınız.

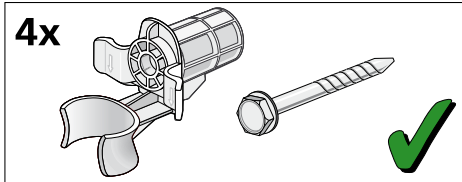

1. Hortumları tutma düzeneklerinden çıkarınız.

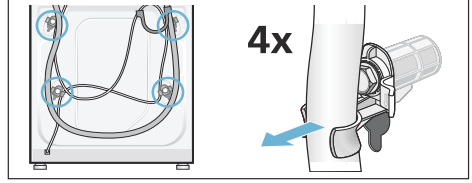

2. 4 taşıma güvenlik cıvatasını SW 13 cıvata anahtarıyla çözünüz ve çıkarınız. Kovanları çıkarınız. Bu sırada şebeke hattını tutma düzeneklerinden çıkarınız.

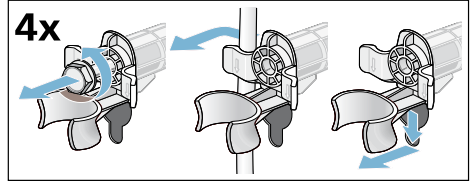

3. Kapakları yerlerine takınız. Kapakları takınız ve üstte kilitleme kancalarına basarak sıkıca kilitleyiniz.

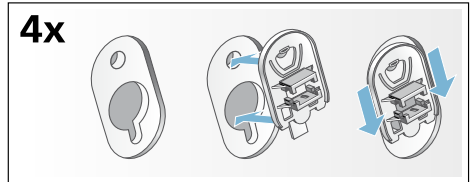

Hortum ve kablo uzunlukları

■ Sol taraftan bağlantı

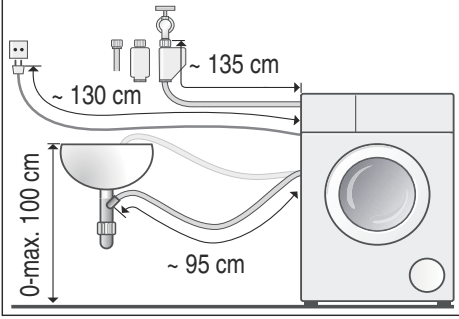

■ Sağ taraftan bağlantı

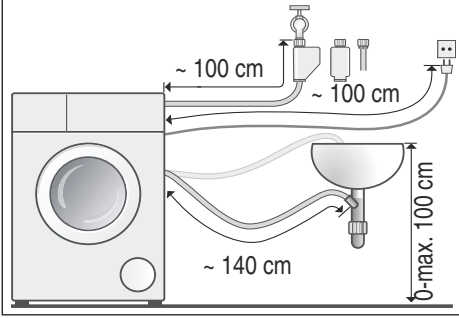

Yararlı bilgi: Yetkili satıcılar/yetkili servis üzerinden alınabilir:

- Aquastop veya soğuk su giriş hortumu için uzatma (yaklaşık 2,50 m); sipariş no. WM Z2380, WZ 10130, CZ 11350, Z 7070X0
- Standart model için daha uzun giriş hortumu (yaklaşık 2,20 m); müşteri hizmetleri için tek parça numarası: 00353925

Su girişi

⚠ Uyarı Ölüm tehlikesi!

Elektrik gerilimi ileten parçalar ile temas halinde elektrik çarpması tehlikesi söz konusudur.

Aquastop emniyet ventilini suya daldırmayınız (elektrikli bir ventil içerir).

Bilgiler

- Çamaşır makinesini sadece soğuk şebeke suyuyla çalıştırınız.
- Makineyi basınçsız sıcak su kazanının karışık musluk bataryasına bağlamayınız.
- Sadece birlikte teslim edilen veya yetkili satıcılardan alınmış giriş hortumu kullanınız; kullanılmış giriş hortumu kullanmayınız.
- Su giriş hortumunu kıvrımayınız veya ezmeyiniz.
- Su giriş hortumunda değişiklik (kısaltmayınız, kesmeyiniz) yapmayınız (aksi halde sağlamlık artık garanti edilemez).
- Vida dişli bağlantıları yalnızca elle sıkınız. Vida dişli bağlantılar bir alet (pense) ile çok fazla sıkılırsa, vida dişleri zarar görebilir.
- 21 mm = 1/2 inçlik bir musluğa bağlantı yapıldığında önce 21 mm = 1/2 inçlik conta diskli adaptörü 26,4 mm = 3/4 inçlik bağlantıya monte ediniz.
* modele göre teslim edilir

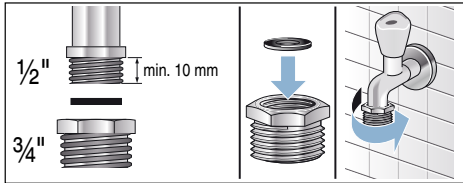

Su şebekesindeki optimum su basıncı en az 100 kPa (1 bar)

maksimum 1000 kPa (10 bar)

Su musluğu açık olduğunda, asgari 8 l/dk. su akmalıdır.

Su basıncı daha yüksek olursa, makine bağlantısının önüne bir basınç düşürme valfi takılmalıdır.

Bağlantı

Su giriş hortumunu su musluğuna (26,4 mm = 3/4") ve cihaza bağlayınız (Aqua-Stop modellerinde gerekmez, sabit biçimde monte edilmiştir) :

- Model: **Standart**

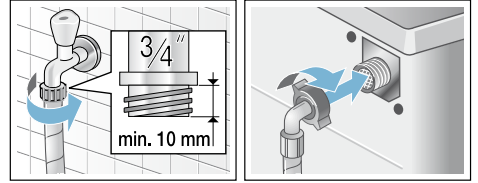

- Model: **Aqua-Secure**

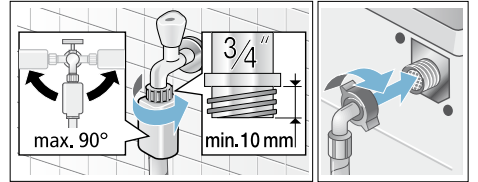

- Model: **Aquastop**

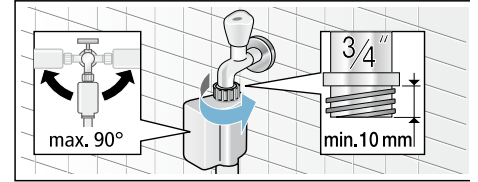

Bilgi: Su musluğunu dikkatlice açınız ve bu esnada bağlantı yerlerinin sızdırmazlığını kontrol ediniz. Civata bağlantısı musluk suyu basıncı altındadır.

Su tahliyesi

⚠ Uyarı

Yanma tehlikesi!

Yüksek sıcaklıklarda çamaşır yıkandığında, sıcak deterjanlı suya dokunulması halinde, örn. sıcak deterjanlı su bir lavabo içine pompalandığı zaman, haşlanma söz konusu olabilir.

Sıcak deterjanlı suya dokunmayınız.

Dikkat!

Su hasarı

Eğer boşaltma hortumu suyun dışarı pompalanmasında yüksek su basıncından dolayı lavabodan veya bağlantı noktasından kayıp düşerse, dışarı akan sudan dolayı su hasarları söz konusu olabilir.

Tahliye hortumunu kayıp dışarı düşmeye karşı emniyete alınız.

Dikkat!

Cihazda/tekstilde hasar

Tahliye hortumunun ucu pompalanan suya girdiğinde, su cihaza geri akabilir ve cihaza/tekstille zarar verebilir.

Aşağıdakilere dikkat ediniz:

- kilitli tapa lavabo giderini kapatmamalıdır.
- boşaltma hortumunun ucu pompalanan suya girmemelidir.
- su yeterince hızlı akmalıdır.

Bilgi: Su boşalma hortumunu kıvrımayınız veya çekip uzatmayınız.

Baęlantı

■ Bir lavabo içine boşaltma

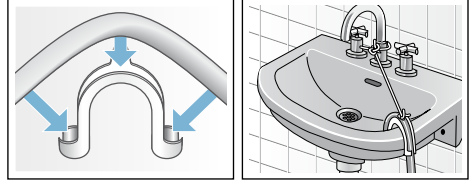

■ Bir sifon içine tahliye

Baęlantı yeri \varnothing 24 – 40 mm (yetkili satıcıda) bir hortum kelepçesi ile emniyete alınmalıdır.

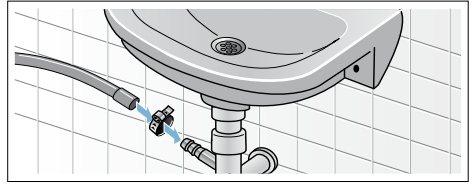

■ Lastik manşonlu bir plastik boru içine veya bir su akış kanalına boşaltma

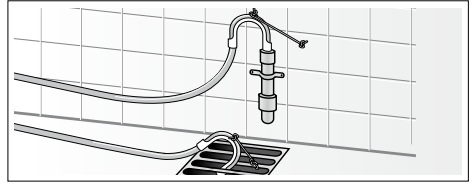

Hizalama

Cihazı bir su terazisi yardımı ile ayarlayınız.

Düzgün hizalamama sonucunda yoğun gürültü oluşması, titreşimler veya cihazın "yürmesi" söz konusu olabilir!

1. Kontra somunu SW17 cıvata anahtarı ile saat yönünde gevşetiniz.
2. Çamaşır makinesinin dengesini bir su terazisi ile kontrol ediniz ve gerekirse düzeltiniz. Cihaz ayağını döndürerek yüksekliği değiştiriniz. Cihazın dört ayağı da sağlam şekilde zemin üzerinde durmalıdır.
3. Dört cihaz ayağının kontra somunlarını SW17 cıvata anahtarıyla elle cihaz gövdesine takip sıkınız. Bu esnada ayağı sabit tutunuz ve yüksekliğini değiştirmeyiniz.

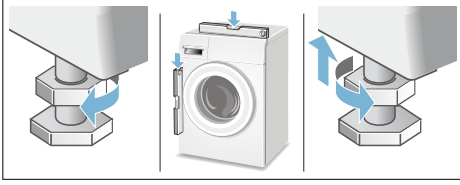

Elektrik Bağlantısı

⚠ Uyarı **Ölüm tehlikesi!**

Elektrik gerilimi ileten parçalar ile temas halinde elektrik çarpması tehlikesi söz konusudur.

- Elektrik fişini yalnızca kuru ellerle tutunuz.
- Elektrik kablosunu, kablodan değil her zaman doğrudan fişten çekiniz, aksi takdirde hasar görebilir.
- Çalışma esnasında fişi prizden kesinlikle çıkarmayınız.

Aşağıdaki uyarılara dikkat ediniz ve aşağıdakilerin yapıldığından emin olunuz:

Bilgiler

- Şebeke gerilimi ve çamaşır makinesinin gerilim bilgileri (cihazın tip levhası üzerinde) aynı olmalıdır. Bağlantı değeri ve gerekli sigortalar, cihazın tip levhası üzerinde bildirilmiştir.
- Çamaşır makinesi sadece yönetmeliklere uygun bir şekilde kurulmuş, alternatif akıma ve toprak hattına sahip bir prize bağlanmalıdır.
- Elektrik fişi ve priz birbirine uymalıdır.
- kablo kesiti yeterli olmalıdır.
- toprak hattı sistemi yönetmeliklere uygun kurulmuş olmalıdır.
- Elektrik kablosu (gerektiğinde) sadece uzman elektrikçi tarafından değiştirilmelidir. Yedek elektrik kablosunu yetkili servis üzerinden alabilirsiniz.
- çok prizli düzenekler/kuplajlar ve uzatma kabloları kullanılmamalıdır.
- bir hatalı akım koruma şalteri kullanılırsa, sadece bu işareti  taşıyan bir tip kullanınız. Sadece bu işaret, günümüzde geçerli yönetmeliklerin yerine getirilmesini garanti eder.
- elektrik fişi her zaman erişilebilir olmalıdır. Bu mümkün değilse ilgili güvenlik yönetmeliklerine uygunluk adına kalıcı tesisata, elektrik kurulumu direktiflerine uygun bir anahtar (2 kutuplu kapanma) monte edilmelidir.
- elektrik kablosu bükülmüş, ezilmiş, değiştirilmiş ve kesilmiş olmamalıdır.
- Şebeke hattı ısı kaynaklarına temas etmemelidir.

1. yıkamadan önce

Çamaşır makinesi fabrikadan çıkmadan önce detaylı bir kontrolden geçmiştir. Olası test suyu artıklarını gidermek için, ilk kullanımda **çamaşırsız** yıkama işlemi uygulayınız.

Bilgiler

- Çamaşır makinesi, **usulüne uygun biçimde kurulmuş ve bağlanmış** olmalıdır. Şundan itibaren → *Sayfa 42*
- Hasarlı makineyi kesinlikle çalıştırmayınız. Müşteri hizmetlerine haber veriniz.

Hazırlık çalışmaları:

1. Makineyi kontrol ediniz.
2. Kumanda panelindeki koruyucu folyoyu çıkarınız.
3. Elektrik fişini takınız.
4. Su musluğunu açınız.

Programı çamaşır olmadan yürütünüz:

1. Cihazı açınız.
2. Çamaşır doldurma kapağını kapatınız (çamaşır doldurmayınız!).
3. **Tambur bakım 90 °C** programını ayarlayınız.
4. Deterjan çekmecesini açınız.
5. **II** bölmesine yaklaşık 1 litre su doldurunuz.
6. **II** bölmesine deterjan doldurunuz.
Bilgi: Köpük oluşmasını önlemek için, çamaşır makinesi üreticisinin tavsiye ettiği deterjan miktarının yarısını kullanınız. Yünlü veya hassas çamaşır deterjanı kullanmayınız.
7. Deterjan çekmecesini kapatınız.
8. ►II tuşunu seçiniz.
9. Program sonunda cihazı kapatınız.

Çamaşır makineniz şimdi çalışmaya hazırdır.

Taşıma

Örneğin taşınırken

Hazırlık çalışmaları:

1. Su musluğunu kapatınız.
2. Giriş hortumundaki su basıncını gideriniz: → *Sayfa 34*; Temizleyiniz ve bakımını yapınız - Su girişindeki süzgeç tıkanmış
3. Çamaşır makinesini elektrik şebekesinden ayırınız.
4. Kalan deterjanlı suyu boşaltınız: → *Sayfa 33*; Temizleyiniz ve bakımını yapınız - Pis su pompası tıkanmış, acil durum boşaltma işlemi
5. Hortumları demonte ediniz.

Taşıma güvenlik donanımlarının monte edilmesi:

1. Kapakları çıkarınız ve muhafaza ediniz.
Gerekirse bir tornavida kullanınız.

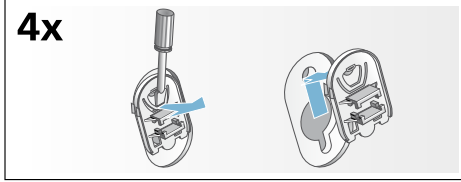

2. Tüm 4 kovani takınız.
Şebeke hattını tutma düzeneklerine sıkıştırınız. Taşıma güvenlik civatalarını takınız ve SW 13 civata anahtarını ile sıkınız.

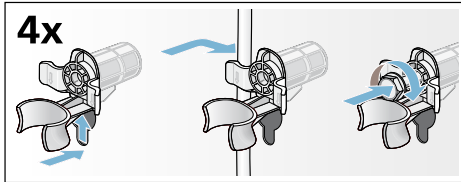

Yeniden işletmeye almadan önce:

Bilgiler

- **Mutlaka** taşıma güvenlik donanımlarını söküp çıkarınız!
- Yaklaşık 1 litre suyu **II** bölmesine dökünüz, **Boşaltma** programını seçiniz ve başlatınız.
Böylece bir sonraki çamaşır yıkama işleminde deterjanın kullanılmadan çıkış borusuna akmasını önleyebilirsiniz.



Aquastop garantisi

Yalnızca Aquastop içeren cihazlar için

Satıcıya karşı yapılan satın alma sözleşmesinden doğan garanti taleplerine ve sunduğumuz cihaz garantisine ek olarak aşağıdaki koşullarda yedek parça sağlıyoruz:

1. Aquastop sistemimizdeki bir hata nedeniyle su hasarı meydana gelirse, makineyi özel kullanımları için kullanan kullanıcıların zararını karşılıyoruz.
2. Sorumluluk garantisi cihaz kullanım ömrü boyunca geçerlidir.
3. Garanti talebinin ön koşulu, Aquastop içeren cihazın kullanma kılavuzumuzda açıklandığı gibi uygun şekilde yerleştirilmiş ve bağlantılarının yapılmış olmasıdır; uygun şekildeki Aquastop uzatması (orijinal aksesuar) da buna dahildir. Sağladığımız garanti, musluktaki Aquastop bağlantısına olan arızalı hatları veya bağlantı parçalarını kapsamaz.
4. Aquastop içeren cihazları temel olarak çalışma sırasında gözetim altında tutmanız veya musluk kapatıldıktan sonra emniyete almanız gerekmez. Yalnızca uzun süre evde olmayacağınız zaman, örn. birkaç hafta sürecek tatillerde musluğu kapatmanız gerekir.

BSH EV ALETLERİ SANAYİ VE TİCARET A.Ş.

Fatih Sultan Mehmet Mah. Balkan Cad.
No:51

34771 Ümraniye / İstanbul

Arızalarda onarım siparişı ve danışmanlık

TR 444 6688 (Çaęrı merkezini sabit hatlardan aramanın bedeli şehir ii ücretlendirme, Cep telefonlarından ise kullanılan tarifeyle göre deęişkenlik göstermektedir.)

Tüm ölkelere ait iletişim bilgilerini, ekteki müşteri hizmetleri dizininden bulabilirsiniz.

BSH Hausgeräte GmbH

Carl-Wery-Straße 34

81739 München

GERMANY

siemens-home.bsh-group.com

BSH Ev Aletleri Sanayi ve Ticaret A.Ş. tarafından Siemens AG'nin Ticari Marka Lisansı ile üretilmiştir



9001149886 (9703)