



SIEMENS



Vaskemaskine

WM..U...

siemens-home.bsh-group.com/welcome

da Brugs- og opstillingsvejledning

Register
your
product
online

Den nye vaskemaskine

Du har valgt at anskaffe en vaskemaskine fra Siemens.

Brug et par minutter til at læse denne tekst, så du kan lære alle fordelene ved din vaskemaskine at kende.

Alle vaskemaskiner, der leveres fra vores fabrik, bliver grundigt kontrolleret for fejl og mangler, så vi kan være sikre på, at de lever op til de høje kvalitetskrav, som mærket Siemens står for.

Der findes yderligere oplysninger om vores produkter, tilbehør, reservedele og service på vores hjemmeside www.siemens-home.bsh-group.com eller ved henvendelse til vores kundeservicecentre.

Hvis betjenings- og opstillingsvejledningen beskriver forskellige modeller, henvises til forskellene på de pågældende steder.



Tag først vaskemaskinen i brug, når du har læst denne betjenings- og opstillingsvejledning!

Generelt om symboler, signalord, tips og procedurer

Advarsel!

Kombination af dette symbol og signalord advarer om en potentielt farlig situation. Tilsidesættelse af denne anvisning kan medføre tilskadekomst og død.

Pas på!

Dette signalord advarer om en potentielt farlig situation. Tilsidesættelse af denne anvisning kan medføre materielle skader og/eller miljøskader.

Anvisning / tip

Anvisninger om optimal brug af maskinen / andre nyttige oplysninger.

1. 2. 3. / a) b) c)

Handlingsrækkefølger angives med tal eller bogstaver.

■ / -

Opremssninger vises med en firkant-bullet eller med en skrånstreg.

Indholdsfortegnelse

 Anvendelse iht. formål	4	 Betjening af maskinen	16
 Sikkerhedsanvisninger	5	Forberede apparat	16
Elektrisk sikkerhed	5	Tænde for maskinen/valg af program	17
Fare for tilskadekomst	5	Ændring af programmets standardindstillinger	17
Sikkerhed for børn	5	Valg af ekstra programindstillinger	17
 Miljøbeskyttelse	6	Ilægning af vasketøj i tromlen	18
Emballage/kasserede apparater	6	Dosering og ihældning af vaskemidler og plejemidler	18
Energisparetips	6	Start af programmet	18
 Lær maskinen at kende	8	Børnesikring	18
Apparat	8	Efterfyldning/udtagning af vasketøj	19
Betjeningspanel	9	Ændring af program	19
Touch-display	10	Programafbrydelse	19
 Vasketøj	11	Programslut ved skyllestop	19
Forberedelse af vasketøjet	11	Programslut	20
Sortering af vasketøj	11	Udtagning af vasketøj/slukning af maskinen	20
Stivelse	12	 Intelligent doseringssystem	20
Farvning/blegning	12	Intelligent doseringssystem i sæbeskuffen	20
 Vaskemiddel	12	Ibrugtagning/påfyldning af doseringsbeholder	20
Korrekt valg af vaskemiddel	12	Dagligt brug	21
Energibesparelse og vaskemiddel	13	Basis-/grundindstillinger	22
 Ændring af programmets standardindstillinger	13	Manuel dosering	23
Temperatur	13	 Indstillinger	24
Centrifugeringshastighed	13	Automatisk slukning	24
Færdig om-tid	14	Basis-/grundindstillinger	24
i-Dos Indstilling	14	 Sensorer	25
 Ekstra programindstillinger	15	Afbalanceringsystem	25
⊖ Speed	15	Aquasensorer	25
⊕ Eco	15	 Rengøring og vedligeholdelse	26
Forvask	15	Maskinens kabinet, betjeningspanel	26
Vand&Skyl+	15	Tromle	26
Antikrøl funktion	15	Afkalkning	26
Iblødsætning	16	i-Dos-sæbeskuffe og kabinet	26
Skyl Plus	16	Pumpen er blokeret	28
Memory-program	16	Afløbsslange er tilstoppet ved vandlås	28
Stille vask	16		

Tilstoppet filter i vandforsyning 29

 **En fejl - hvad gør man? 29**

Nøddåbning 29

Informationer i Touch-displayet 30

En fejl - hvad gør man? 31

 **Kundeservice 33**

 **Tekniske data 33**

 **Opstilling og tilslutning 33**

Standardtilbehør 33

Sikkerhedsanvisninger 34

Opstillingssted 35

Installation på en sokkel eller et trægulv 35

Opstilling på en sokkel med skuffe . 35

Installation under en bordplade 35

Fjernelse af transportsikringer 35

Længder af slanger og ledninger . . . 36

Vandtilførsel 36

Vandafløb 37

Indjustering 38

Elektrisk tilslutning 39

Inden den første vask 39

Transport 40

 **Aqua-Stop garanti. 40**

Anvendelse iht. formål

- Kun til privat husholdningsbrug.
- Apparatet er egnet til vask af maskinvaskbare tekstiler og håndvaskbar uld i sæbevand.
- Til drift med koldt ledningsvand og gængse vaske- og plejemidler, der er beregnet til brug i frontbetjente vaskemaskiner. Anvend ikke vaskemidler til håndvask.
- Følg altid producentens anvisninger ved dosering af vaskemidler, tilsætningsstoffer, plejeprodukter og rengøringsmidler.
- Apparatet kan betjenes af børn fra 8 år samt af personer med begrænsede fysiske, sensoriske eller psykiske evner og af personer med manglende erfaring eller viden, hvis de er **under opsig**t, eller er blevet **instrueret** af en ansvarlig person.
Børn må ikke udføre rengørings- og vedligeholdelsesarbejde uden at være under opsig.
- Hold børn under 3 år på sikker afstand af apparatet.
- Denne vaskemaskine er beregnet til brug op til en højde på maksimalt 4000 meter over havets overflade.
- Hold husdyr borte fra apparatet.

Inden ibrugtagning af apparatet: Læs denne brugs- og opstillingsvejledning samt alle andre vedlagte oplysninger, og følg de indeholdte anvisninger. Opbevar dokumenterne til senere brug, og opbevar dem til en evt. senere ejer.

Sikkerhedsanvisninger

Elektrisk sikkerhed

Advarsel

Livsfare!

Ved kontakt med spændingsførende dele er der fare for elektrisk stød.

- Rør ikke ved netstikket med våde hænder.
- Træk altid kun i selve netstikket og ikke i ledningen, fordi den kan blive beskadiget af dette.
- Apparatet skal være forbundet med jord. Elektrisk tilslutning.
→ Side 39

Fare for tilskadekomst

Advarsel

Fare for tilskadekomst!

- Hvis apparatet løftes i fremspringende dele (f.eks. lugen), kan delene brække af og føre til tilskadekomst. Løft ikke apparatet i fremspringende dele.
- Hvis personer står på apparatet, kan toppladen knække og forårsage tilskadekomst. Stå ikke oven på apparatet.
- Hvis personer støtter sig til/ sætter sig på den åbne luge, kan apparatet vippe og forårsage tilskadekomst. Undlad at bruge den åbne luge som støtte.

- Hvis hænderne stikkes ind i tromlen, mens den stadig drejer rundt, kan der ske håndskader. Stik ikke hænderne ind i tromlen, mens den drejer rundt. Vent, til tromlen ikke længere drejer.

Advarsel

Fare for skoldning!

Når der vaskes ved høje temperaturer, er der fare for skoldning ved kontakt med det varme sæbevand (f.eks. når der løber varmt sæbevand ud i en håndvask). Stik aldrig hænderne i varmt sæbevand.

Sikkerhed for børn

Advarsel

Livsfare!

- Børn komme i livsfarlige situationer eller komme til skade, hvis de leger med apparatet.
 - Lad ikke børn være uden opsigt sammen med apparatet.
 - Børn må ikke lege med apparatet.
- Børn kan komme til at lukke sig inde i apparatet og derved komme i livsfare. Ved udtjente maskiner:
 - Træk netstikket ud.
 - Skær netledningen over, og fjern den sammen med netstikket.

- Ødelæg lugens lås.

Advarsel

Fare for kvælning!

Under leg kan børn komme til at vikle sig ind i emballage/folie og emballagedele eller trække dem over hovedet og blive kvalt.

Sørg for, at emballage, folie og emballagedele er uden for børns rækkevidde.

Advarsel

Fare for forgiftning!

Vaske- og plejemidler kan føre til forgiftning, hvis de spises.

Opbevar vaske- og plejemidler utilgængeligt for børn.

Advarsel

Øjen-/hudirritationer!

Kontakt med vaske- og plejemidler kan medføre øjen-/hudirritationer.

Opbevar vaske- og plejemidler utilgængeligt for børn.

Advarsel

Fare for tilskadekomst!

Glasset i lugen bliver varmt, når der vaskes ved høje temperaturer.

Sørg for, at børn ikke rører ved den varme luge.

Miljøbeskyttelse

Emballage/kasserede apparater



Bortskaf emballagen miljøvenligt.

Dette apparat er mærket iht. bestemmelserne i det europæiske direktiv 2012/19/EF om affald af elektrisk og elektronisk udstyr (waste electrical and electronic equipment – WEEE).

Dette direktiv indeholder bestemmelser om returnering og recycling af kasseret elektrisk udstyr gældende over hele EU.

Energisparetips

- Udnyt den maksimale vasketøjsmængde for de pågældende programmer. Se programoversigt → i tillægget til brugs- og opstillingsvejledningen.
- Vask normalt snavset vasketøj uden forvask.
- Ved let og normalt snavset vasketøj kan der spares både energi og vaskemiddel.
- Dosering af vaskemidler med det **intelligente doseringssystem** (i-Dos) bidrager til besparelse af både vaskemidler og vand.
- De mulige temperaturer er baseret på plejemærkerne på tekstilerne. De aktuelle temperaturer i apparatet kan afvige fra disse for at sikre en optimal balance mellem energibesparelse og vaskeresultat.

- **Dvale:** Hvis apparatet ikke bliver betjent i længere tid (ca. 5 minutter), slukkes belysningen i Touch-displayet automatisk før programstart og efter programslut for at spare på energien. Tryk let på en vilkårlig tast i Touch-displayet for at aktivere belysningen igen. Belysningen i Touch-displayet er i stort omfang slukket under udførelsen af programmet. Tryk let på et vilkårligt område i Touch-displayet for at aktivere belysningen.
- **Automatisk slukning:** Hvis apparatet ikke bliver betjent i længere tid (ca. 15 minutter), kan det slukkes automatisk før programstart og efter programslut for at spare på energien. Tryk på tasten ① igen for at tænde for apparatet.
- Hvis vasketøjet efterfølgende skal tørres i tørretumbler, skal centrifugeringshastigheden vælges iht. vejledningen fra producenten af tørretumbleren.

Lær maskinen at kende

Apparat



- 1 Sæbeskuffe
- 2 Betjeningsfelt/Touch-display
- 3 Luge
- 4 Serviceklap

Betjeningspanel

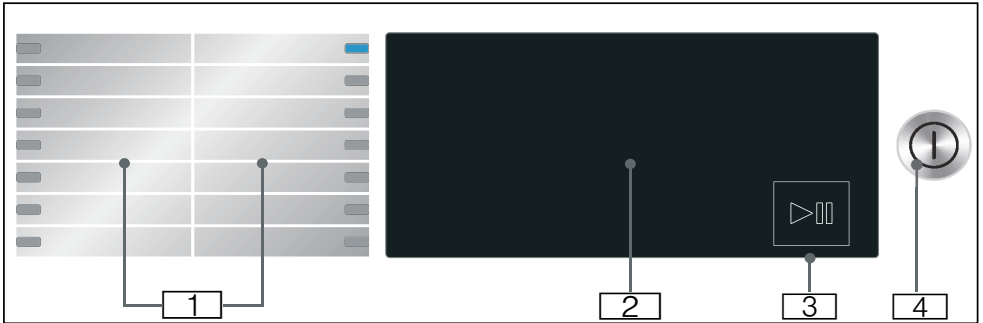

- 1** Mulige programmer.
- 2** Touch-display
- 3** Tasten Start/Pause
Tryk let på tasten ▶|| for at starte, afbryde (f.eks. for at efterfylde vasketøj) og stoppe et program.
- 4** Tænd/sluk-tast
Tryk på tasten ⏻ for at tænde eller slukke for apparatet.

Touch-display

Programforindstillinger

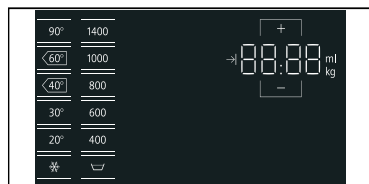

Indikator	Indstilling	Beskrivelse
❄ - 90°C	Temperatur	Mulig indstilling af temperatur i °C ❄ = koldt
🌀, 400 - 1400	Centrifugeringshastighed	Centrifugeringshastighed i o/min. (omdrejninger pr. minut) 🌀 = skyllestop
2:30*	Resterende programvarighed	Den resterende programvarighed afhænger af valget af h:min (timer:minutter)
1 - 24h	"Færdig om"-tid	Programslut efter ...h (h=timer)
9,0* kg	Maks. tøj-mængde	Anbefalet tøj-mængde i kg
* afhængigt af det valgte program		

Yderligere programindstillinger

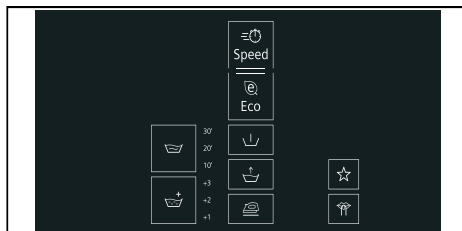

Indikator	Indstilling
🌀	Iblødsætning
👑	Skyt Plus
⌚	speed
🌀	Eco
👉	Forvask
👑	Vand&Skyt+
👉	Strygelet
☆	Memory-program
🌀	Stille vask/grundindstillinger

Statusvisninger for program (programforløb)



Indikator	Indstilling
▶⏸	Tasten Start/Pause
👉	Forbehandling
👑	Hovedvask
🌀	Skytning
🌀	Centrifugering/Udpumpning
End	Programslut

Vasketøj

Forberedelse af vasketøjet

Pas på!

Skader på apparatet/tekstiler

Fremmedlegemer (f.eks. mønster, papirklips, nåle, søm) kan beskadige tøjet eller apparatets komponenter.

Overhold derfor følgende anvisninger ved forberedelsen af vasketøjet:

- Tøm tøjets lommer.

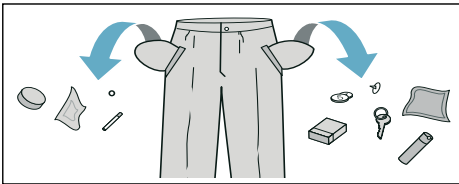

- Kontroller tøjet for metalgenstande (papirklips, osv.), og fjern dem.
- Vask sart tøj (strømper, bøjle-BHer osv.) i vaskenet/-pose.

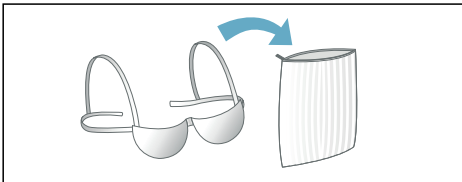

- Fjern gardinkroge eller bind dem ind i et net/en pose.
- Luk lynlåse og dynebetræk.
- Børst sand ud af lommer og opslag.

Sortering af vasketøj









Sorter vasketøjet iht. plejeanvisningerne og producentens oplysninger på plejemærkerne:

- Stof-/fibertype
 - Farve
- Bemærk:** Vasketøj kan smitte af, eller det bliver ikke helt rent. Vask hvidt og kulørt tøj separat. Vask nyt kulørt vasketøj separat første gang.
- Tilsmudsningsgrad

Vask tøj med samme tilsmudsningsgrad sammen. Der findes nogle eksempler på tilsmudsningsgrader

 - **let tilsmudsning:** Ingen forvask, vælg evt. indstillingen  **Speed**.
 - **normalt snavset**
 - **meget snavset:** Vask en mindre mængde vasketøj, eventuelt skal vasketøjet forbehandles
 - **Pletter:** Pletter skal fjernes/forbehandles, inden de tørrer ind. Prøv først at duppe med sæbevand - gnid ikke. Vask derefter vasketøjet med det passende program. Ind i mellem kan hårdnakkede/indtørrede pletter først fjernes efter flere gange vask.
 - Symboler på plejemærkerne

Tallene i symbolerne henviser til den maksimalt anvendelige vasketemperatur.

 - : Tåler normal vask, f.eks. programmet  **Bomuld**.
 - : Tåler vask ved skånegang, f.eks. programmet  **Easy-Care (Strygelet)**.
 - : Skal vaskes særligt skånsomt, f.eks. programmet  **Delicates/Silk (Finvask/Silke)**.
 - : Tåler vask i hånden, f.eks. programmet  **Wool (Uld/Håndvask)**.
 - : Tåler ikke maskinvask.

Stivelse

Bemærk: Vasketøjet skal ikke behandles med skyllemiddel.

1. Tænd for apparatet.
2. Vælg programmet **Skylling**.
3. Hæld manuelt flydende stivelse iht. producentens anvisninger i det venstre rum (rengør det evt. forinden).
4. Tryk let på tasten ▷|||.

Farvning/blegning

Farvning er kun tilladt til almindeligt husbehov. Salt kan angribe rustfrit stål! Følg farveproducentens anvisninger.

Apparatet må **ikke** bruges til blegning af tøj!



Vaskemiddel

Korrekt valg af vaskemiddel

Plejetiketterne på tøjet er afgørende for valget af korrekt vaskemiddel, temperatur og behandling af vasketøjet. → Se også www.sartex.ch

På www.cleanright.eu findes der flere oplysninger om vaskemidler, plejeprodukter og rengøringsmidler til brug i hjemmet.

- **Standard vaskemiddel med optisk hvidt**
Egnet til hvidt vasketøj af bomuld eller hør, som tåler kogning
Program: Bomuld/
koldt - maks. 90 °C
- **Vaskemiddel til kulørt vask uden blegemiddel eller optisk hvidt**
Egnet til kulørt vasketøj af bomuld eller hør
Program: Bomuld/
koldt - maks. 60 °C
- **Vaskemiddel til kulørt vask/finvask uden optisk hvidt**
Egnet til kulørt strygelet vasketøj, syntetiske fibre
Program: Strygelet/
koldt - maks. 60 °C
- **Vaskemiddel til finvask**
Egnet til sarte, fine tekstiler, silke eller viskose
Program: Finvask/Silke/
koldt - maks. 40 °C
- **Vaskemiddel til tekstiler af uld**
Egnet til vask af uld
Uld/
koldt - maks. 40 °C

Energibesparelse og vaskemiddel

Ved let og normalt snavsset vasketøj kan der spares på energien (lavere vasketemperatur) og på mængden af vaskemiddel:

Energibesparelse	Tilsmudsning/anvisning
Reduceret temperatur og vaskemiddelmængde iht. anbefalet dosering 	let snavsset Intet synligt snavs eller pletter. Beklædningsgenstande har antaget kropslugt, f.eks.: <ul style="list-style-type: none"> ■ Let sommer-/sportstøj (kun brugt i få timer) ■ T-shirts, skjorter, bluser (som man har haft på i op til 1 dag) ■ Gæstesenetøj og -håndklæder (brugt 1 dag)
	normalt snavsset Synligt snavs/eller få svage pletter, f.eks.: <ul style="list-style-type: none"> ■ T-shirts, skjorter, bluser (gennemsvedt, brugt flere gange) ■ Håndklæder, sengetøj (brugt op til 1 uge)
	meget snavsset Snavs og/eller pletter ses tydeligt f.eks. viskestykker, babytøj, arbejdstøj
Temperatur iht. plejemærke og vaskemiddelmængde iht. doseringsanbefaling/stærk tilsmudsning	

Bemærk: Vaske-/hjælpe-/pleje- og rensmidler skal ubetinget doseres iht. producentens anvisninger.

P+ Ændring af programmets standardindstillinger

Forindstillingerne for de valgte programmer kan ændres. Indstillinger kan også ændres, når det valgte program er i gang. Virkningerne afhænger af status for programforløbet.

Temperatur

(°C)

Både før og under udførelsen af programmet kan temperaturen ændres, afhængigt af programforløbet.

Den maksimalt indstillelige temperatur afhænger af det valgte program.

Centrifugeringshastighed

(⊙)

Både før og under udførelsen af programmet kan centrifugeringshastigheden (i o/min. - omdrejninger pr. minut) ændres, afhængigt af programforløbet.

Indstilling ∇: "Skyllestop" = uden slutcentrifugering. Efter den sidste skylning bliver vasketøjet liggende i vandet.

Skyllestop kan vælges for at undgå krøling, hvis vasketøjet ikke tages ud af vaskemaskinen, så snart programmet er færdigt.

Tryk på → *Side 19* for at fortsætte/afslutte programmet.

Den maksimalt mulige centrifugeringshastighed afhænger af det valgte program og af modellen.

Færdig om-tid

(→)

Efter valg af et program vises programvarigheden, f.eks. **1:51** (i h:min (timer: minutter)).

Inden programstart kan det tidspunkt, hvor programmet skal være færdigt, forskydes i trin på 30 minutter op til maksimalt 24h (h=time).

Dette gøres på følgende måde:

1. Vælg et vilkårligt program (med undtagelse af  **MyTime**). Programvarigheden for det valgte program vises, f.eks. **2:30** (timer: minutter).
2. Tryk så mange gange på tasten +, at det ønskede timetal vises.
Bemærk: Med tasten + bliver indstillingsværdien forøget, og med tasten - bliver den reduceret.

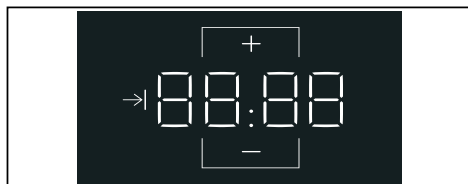



3. Tryk let på tasten .

Efter programstart bliver den valgte tid vist, f.eks. **8 h**, som tælles ned, indtil vaskeprogrammet starter. Derefter vises programmets varighed.

Bemærk: Programvarigheden tilpasses automatisk under udførelsen af programmet. Ændringer af programforindstillingerne eller yderligere programindstillinger fører også til ændring af programvarigheden.

Efter programstart, mens den valgte tid tælles ned, kan den ændres på følgende måde:



1. Tryk let på tasten .
2. Timetallet ændres med tasten + eller -.
3. Tryk igen let på tasten .

i-Dos Indstilling

Apparatet er udstyret med et intelligent doseringssystem til flydende vaske- og skyllemidler.

Ved de fleste af apparatets programmer sker doseringen af vaskemiddel og skyllemiddel automatisk.

Der er indstillet følgende forindstillinger fra fabrikkens side:

-  i-Dos: 0
Vaskemiddel til let snavset vasketøj
-  i-Dos: 00
Skyllemiddel til normalt blødt vasketøj.

i-Dos for vaskemidler

Indstillingsværdier for doseringsmængde

- 0 let:
til let snavset vasketøj
- 00 mellem:
til almindeligt snavset vasketøj
- 000 kraftig:
til meget snavset eller plettet vasketøj
- off automatisk dosering er deaktiveret, (fra manuel dosering)

Indstillingerne for den automatiske dosering af vaskemiddel kan ændres inden starten af programmet og under forvasken (hvis forvask er valgt). Tryk let på tasten  **i-Dos**.

Der findes oplysninger om tilsmudsningsgrad på

i-Dos til skyllemiddel

Indstillingsværdier for doseringsmængde

- ◊ let:
til mindre blødt vasketøj
- ◊◊ mellem:
til normalt blødt vasketøj
- ◊◊◊ kraftig:
til særligt blødt vasketøj
- off automatisk dosering er fravalgt
(fra
)

Afhængigt af programforløbet kan indstillingerne for den automatiske dosering af skyllemiddel ændres. Tryk let på tasten  **i-Dos**.

Ekstra programindstillinger

Bemærk: Der findes yderligere muligheder for programindstilling i oversigten. De varierer fra model til model.

Hvis der vælges yderligere indstillinger, kan vaskeprocessen tilpasses endnu bedre til vasketøjet.

Indstillingerne kan til- eller fravælges afhængigt af programforløbet.

Tasternes kontrollamper lyser, når indstillingen er aktiv.

Indstillingerne bibeholdes, efter at der er slukket for apparatet.

Speed

()

Vask på kortere tid med opnåelse af samme vaskeresultat, men med et større energiforbrug end det valgte program uden indstillingen  **Speed**.

Bemærk: Overskrid ikke den maksimale tøjmenge.

Eco

()

Energioptimeret vask med reduceret temperatur med sammenlignelig vaskevirkning som det valgte program uden indstillingen  **Eco**.

Forvask

()

Til meget snavset vasketøj.

Anvisninger

- Hvis der er **valgt intelligent dosering**, bliver vaskemidlet automatisk fordelt mellem for- og hovedvask.
- Ved meget snavset vasketøj er doseringen **mellem** normalt tilstrækkeligt, hvis der vælges et program med  (**Forvask**).
- Ved **manuel dosering** skal vaskemidlet fordeles mellem for- og hovedvask. Hæld vaskemidlet til forvask i tromlen og vaskepulveret til hovedvasken i det venstre rum.

Vand&Skyl+

()

Forøget vandstand, mere skånsom behandling af vasketøjet.

Antikrøl funktion

()

Reducerer krølning som følge af speciel centrifugeringsproces med efterfølgende løsning af tøjet og reduceret centrifugeringshastighed.

Bemærk: Vasketøjets restfugtighed er forøget.

Iblødsætning



Inden hovedvasken bliver vasketøjet liggende i længere tid i vaskevandet for at opløse fastsiddende snavs.

10'	10 minutter
20'	20 minutter
30'	30 minutter

Anvisninger

- Hæld vaskemiddel i tromlen.
- Læg vasketøj med samme farve i maskinen.

Skyl Plus



Mulige indstillinger:

- + 1 skylning
- + 2 skylninger
- + 3 skylninger

Ekstra skylninger ved særlig sart hud og/eller i områder med meget blødt vand.

Længere programvarighed.

Antallet af faktisk udførte skylninger afhænger af det antal skylninger, som hvert program udfører i sin grundindstilling.

Memory-program



Her kan et valgt program gemmes med de ønskede indstillinger.

Gem:

1. Tænd for apparatet.
2. Vælg et program.
3. Korrigér eventuelt programmets standardindstillinger, og/eller vælg ekstra indstillinger.

4. Tryk vedvarende på tasten ☆ i ca. tre sekunder.

Hvis alle indstillinger blinker kort, er programmet gemt.

Det gemte program aktiveres ved at trykke kort på tasten ☆, efter at der er tændt for apparatet.

Det gemte program kan ændres ved at trykke vedvarende på tasten ☆ i ca. tre sekunder igen, efter at de nye indstillinger er valgt.

Stille vask



Lavere støjniveau takket være særlige vaske- og centrifugeringsprocedurer og deaktiveret slutsignal. Særlig velegnet til vask om natten.

Bemærk: Restfugtigheden i vasketøjet er let forøget. Centrifugeringen er muligvis utilstrækkelig. Vælg programmet **Sentrifugering**, inden tøjet hænges til tørre.



Betjening af maskinen

Forberede apparat

The appliance was tested before delivery. To remove residual water from the test procedure, the first wash cycle should be run without laundry using the **Drum Clean (Tromlerengøring)** programme.

Before washing for the first time

→ Side 39

Anvisninger

- Never switch on a damaged appliance!
- Inform customer service!

1. Insert mains plug.



Risk of death from electric shock!

Risk of death if live parts are touched.

- Never pull out the mains plug by tugging the power cord.
- Insert/pull out the mains plug with dry hands only.

2. Turn the tap on.

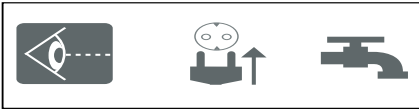

3. Open the appliance door.

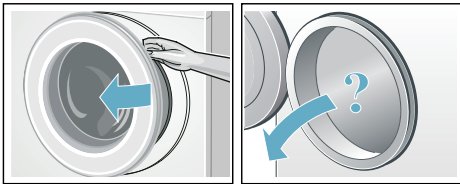

Tænde for maskinen/valg af program

Tryk vedvarende på tasten , indtil indikatorlampen tændes, og slip tasten igen. Apparatet er tændt.

Derefter vises altid programmet .

Bomuld, som er forindstillet fra fabrikken.

Brug dette program, eller vælg et andet program.

Bemærk: Hvis børnesikringen er aktiveret, skal den deaktiveres, inden der kan indstilles et program.

På touch-displayet vises standardindstillinger og maksimum tøjmenge for det valgte program.

Brug de viste standardindstillinger, eller tilpas det valgte program optimalt til det

pågældende vasketøj ved at ændre → "Ændring af programmets standardindstillinger" på side 13 og/eller vælge → "Ekstra programindstillinger" på side 15.

Ændring af programmets standardindstillinger

Forindstillingerne kan anvendes, som de er, eller ændres.

Tryk på den pågældende taste gentagne gange, til den ønskede indstilling vises.

Indstillingerne er aktive uden bekræftelse.

De bibeholdes ikke, efter at apparatet er slukket.

Programforindstillinger → Side 13

Se programoversigt → i tillægget til brugs- og opstillingsvejledningen.

Valg af ekstra programindstillinger

Hvis der vælges yderligere indstillinger, kan vaskeprocessen tilpasses endnu bedre til vasketøjet.

Indstillingerne kan til- og fravælges eller ændres afhængigt af programforløbet.

Når en indstilling aktiveret, lyser indikatorlampen for tasten.

Indstillingerne bibeholdes ikke, efter at der er slukket for apparatet.

Yderligere programindstillinger → Side 15

Se programoversigt → i tillægget til brugs- og opstillingsvejledningen.

Ilægning af vasketøj i tromlen

Advarsel Livsfare!

Tøj, der er blevet forbehandlet med opløsningsmiddelholdige rengøringsmidler, f.eks. pletfjerner eller rensebenzin, kan medføre en eksplosion, når det er lagt i apparatet. Skyl tøjet grundigt i hånden forinden.

Anvisninger

- Vask både små og store stykker tøj sammen. Vasketøj af forskellig størrelse fordeler sig bedre i maskinen ved centrifugeringen. Enkelte stykker tøj kan føre til ubalance.
 - Overhold den angivne maksimale tøjmenge. Overfyldning mindsker vaskeresultatet og fremmer krøning.
1. Sorteret vasketøj skal lægges udfoldet ind i tromlen.
 2. Kontroller, at der ikke er vasketøj i klemme mellem lugen og gummimanchetten, og luk lugen.

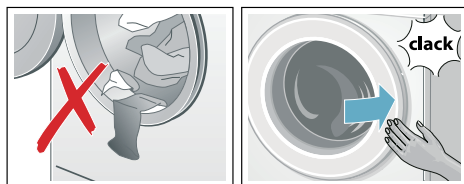

Dosering og ihældning af vaskemidler og plejemidler

Ved de fleste af apparatets programmer sker dosering af vaskemiddel og skyllemiddel automatisk. Doseringen er forindstillet fra fabrikkens side i disse programmer og kan ændres.

Som supplement til den intelligente dosering kan der efter behov tilsættes andre vaskeplejemidler (f.eks. blødgøringsmiddel, blegemiddel eller pletsalt) i det venstre rum.

Ved programmer uden intelligent dosering, eller hvor den ikke ønskes (i så fald skal den intelligente dosering sættes på "fra"), skal vaskemidlet fyldes manuelt i det venstre rum.

Start af programmet

Tryk vedvarende på tasten  i 1~2 seconds, og slip derefter tasten. Programmet starter, og apparatets luge bliver låst.

Tiden **Færdig om-tid** vises i touchdisplayet og tælles ned, indtil programmet starter. Når programmet er startet, vises programvarigheden. Og indikatorerne for programforløbet tændes.

→ "Touch-display" på side 10

Bemærk: Skumregistrering

Hvis symbolet  også lyser i touchdisplayet, har apparatet registreret for meget skum under programforløbet og har automatisk aktiveret ekstra skylninger for at fjerne skummet.

Hvis det skal forhindres, at programmet utilsigtet ændres, kan børnesikringen aktiveres.

Børnesikring



( 3 sec)

Apparatet kan sikres mod, at de indstillede funktioner i betjeningsfeltet utilsigtet ændres.

Vedr. aktivering af børnesikring:

Tryk let på tasten  3 sec i ca. 3 sekunder efter programmets start. Indikatoren skifter til fuld lysstyrke.

Hvis betjeningsfeltet berøres, mens børnesikringen er aktiveret, blinker indikatoren  3 sec kort, og der lyder et signal. Programmet fortsætter uden ændringer, til det er afsluttet.

Bemærk: Ved programmets afslutning vises **End (Slut)**. Lugen er låst. Indikatoren  3 sec lyser stadigvæk, og symbolerne  vedbliver at lyse for at gøre opmærksom på, at børnesikringen skal deaktiveres.

Vedr. deaktivering af børnesikring:

Tryk vedvarende på tasten  3 sec, til indikatoren slukkes.

Anvisninger



- Deaktiver børnesikringen for at tage vasketøjet ud ved programslut.
- Børnesikringen forbliver aktiveret, også efter at apparatet er slukket.
- Hvis apparatet slukkes under et igangværende program, mens børnesikringen er aktiveret, fortsætter programmet, når der tændes for apparatet igen.

Efterfyldning/udtagning af vasketøj

Efter programstart kan vasketøj efterfyldes eller tages ud af maskinen efter behov.

Tryk let på tasten . Apparatet kontrollerer, om det er muligt efterfylde vasketøj.

På Touch-displayet vises:

- Hvis symbolet  er slukket, er det muligt at efterfylde vasketøj.
- Hvis symbolet  lyser, er det ikke muligt at efterfylde vasketøj.

Tryk på tasten  **for at fortsætte programmet**. Programmet fortsættes automatisk.



Anvisninger

- Lad ikke lugen stå åben i længere tid ved efterfyldning af tøj - der kan løbe vand ud fra vasketøjet.

- Lugen er låst af sikkerhedsmæssige grunde, hvis vandstanden og/eller temperaturen er høj, eller så længe tromlen roterer. I så fald er det ikke muligt at efterfylde vasketøj.



Ændring af program

Hvis der ved en fejl er blevet startet et forkert program, kan programmet ændres på følgende måde:

1. Tryk let på tasten .
2. Vælg et andet program.
3. Tryk igen let på tasten . Det nye program starter forfra.

Programafbrydelse

Ved programmer med høj temperatur:

1. Tryk let på tasten .
2. Lad vasketøjet køle af: Vælg **Skylling**.
3. Tryk igen let på tasten .

Ved programmer med lav temperatur:



1. Tryk let på tasten .
2. Tryk på **Sentrifugering**.
3. Tryk igen let på tasten .

Programslut ved skyllestop

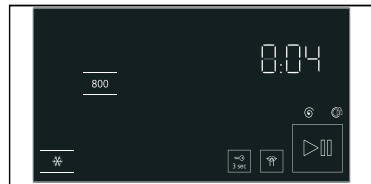
I Touch-displayet blinker , og den forindstillede centrifugeringshastighed og den resterende programvarighed for det valgte program vises.



Fortsæt programmet på følgende måde:

- Tryk let på tasten , eller
- Indstil (om ønsket) en anden centrifugeringshastighed, og tryk igen let på tasten .

Bemærk: Tryk på tasten ▷ ca. 1 minut efter programstart, inden centrifugeringen begynder, hvis vaskevandet kun skal pumpes ud. Sluk derefter for apparatet. Programmet bliver afbrudt, og lugen låses op. Vasketøjet kan tages ud.

Programslut

End tændes i touch-displayet, og indikatorerne ▷ og 🔄 er slukket.

Udtagning af vasketøj/ slukning af maskinen

1. Tryk på tasten ①. Apparatet er slukket.
2. Luk lugen op, og tag vasketøjet ud.
3. Luk for vandhanen.

Bemærk: Ikke nødvendigt ved Aqua-Stop modeller.

Anvisninger

- Husk at tage alt tøjet ud af tromlen. Ellers kan det krympe ved næste vask eller smitte af på andet vasketøj.
- Fjern eventuelle fremmedlegemer fra tromlen og gummimanchetten – fare for rust.
- Tør gummimanchetten af.

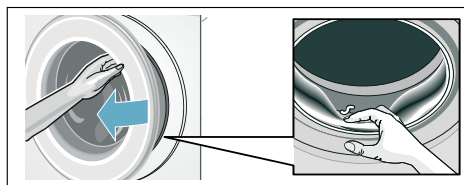

- Lad luge og sæbeskuffe stå åbne, så restvand kan tørre.
- Vent altid, til programmet er slut, fordi apparatet ellers stadig kan være låst. Tænd så for maskinen, og vent, til den låses op.

i-DOS

Intelligent doseringssystem

Intelligent doseringssystem i sæbeskuffen

i-Dos Intelligent Doseringssystem

Apparatet er udstyret med et intelligent doseringssystem til flydende vaske- og skyllemidler.

i-Dos-beholderne 🧴 og 🧼 i sæbeskuffen bruges til dette formål.

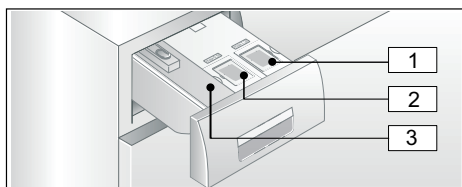

- 1 Beholder 🧴 (1,3 l) til flydende vaskemiddel
- 2 Beholder 🧼 (0,5 l) til skyllemiddel
- 3 Venstre rum til manuel dosering

Via i-Dos-beholderne doseres de optimale mængder vaskemiddel/skyllemiddel afhængigt af det valgte program og de valgte indstillinger.

Ibrugtagning/påfyldning af doseringsbeholder

Følg producentens anvisninger ved valg af vaske- og plejemidler. Vi anbefaler flydende vaskemidler, universalkaskemidler og colorvaskemidler til alle kulørte tekstiler af bomuld eller syntetiske fibre, der kan vaskes i maskine.



Anvisninger

- Brug kun selvflydende flydende produkter, som iht. producentens anvisninger kan bruges i en sæbeskuffe.

- Bland ikke forskellige flydende vaskemidler sammen. Doseringsbeholderen skal tømmes og renses fuldstændigt ved skift til en anden type flydende vaskemiddel (type, producent, osv.).
- Brug ikke midler, der indeholder opløsningsmidler, er ætsende eller midler, der afgiver gas (f.eks. flydende blegemidler).
- Bland ikke vaskemidler og skyllemidler sammen.
- Brug ikke for gamle eller meget fortykkede produkter.
- Lad ikke låget til doseringsbeholderen være åbent i længere tid for at undgå udtørring.

Påfyldning af doseringsbeholdere:

Doseringsbeholdernes påfyldningsdæksler i sæbeskuffen er markeret med følgende symboler:

-  Vaskemiddel til kogevaske/ universalvaskemiddel
-  Skyllemiddel

1. Luk sæbeskuffen op.
2. Luk påfyldningsdækslet op:
3. Påfyld vaskemiddel og/eller skyllemiddel. Fyld kun op til markeringen **max**.

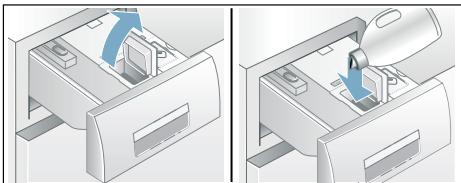

4. Luk dækslet.
5. Skyd langsomt sæbeskuffen helt ind.

Når der er tændt for apparatet, og sæbeskuffen er skudt helt ind, er indikatoren  slukket.

Dagligt brug

Indikatorer:





- Indikatoren **lyser**, hvis der er valgt intelligent dosering for beholderen.
- Indikatoren for indstillingsværdierne, f.eks. **∞∞ blinker**, hvis der er valgt intelligent dosering, og påfyldningsniveauet for beholderen er under minimum.



Til-/fravalg af intelligent dosering og tilpasning af doseringsstyrke:

Fra fabrikkens side er den intelligente dosering af vaskemidler forindstillet for alle programmer, hvor den automatiske dosering kan anvendes.

Der findes en oversigt over alle de mulige programindstillinger i tillægget til brugs- og opstillingsvejledningen.

Doseringsmængden for vaskemidler Δ er forindstillet til  (let snavset vasketøj) og for skyllemidler $\infty\infty$ til  (normalt blødt vasketøj). De kan ændres individuelt for hvert program.

Som supplement til den intelligente dosering kan der efter behov manuelt fyldes andre vaskeplejemidler (f.eks. pletsalt) i det venstre rum.

Bemærk: Valget (til/fra) samt den valgte doseringsstyrke for  **i-Dos** og  **i-Dos** bibeholdes for de enkelte programmer indtil den næste ændring, også selv om der slukkes for maskinen.

Påfyldning af vaske-/skyllemiddel:

Når der er valgt intelligent dosering, og en af de tilhørende indikatorer blinker, er niveauet faldet til under minimum. Indholdet rækker til yderligere ca. 3 x vask.

Der kan altid efterfyldes med det samme vaskemiddel eller skyllemiddel. Ændres produkt/producent, anbefales det at rengøre beholderne forinden.

Tilpas eventuelt grunddoseringsmængden.

Basis-/grundindstillinger

Grunddoseringsmængder:

- **Ved vaskemidler** – producentens angivelser for normalt snavset tøj og den aktuelle vandhårdhed.
- **Ved skyllemidler** – producentens anbefaling for mellem blødhed.

Oplysningerne om dette findes på etiketten på vaske-/skyllemidlets emballage, eller kan oplyses direkte hos producenten.

Brug en teststrimmel for at konstatere vandhårdheden, eller få vandhårdheden oplyst på det lokale vandværk.

Aktuel vandhårdhed:



Her et eksempel på vaskemiddeldosering på en emballageetiket:

Tilsmuds- ningsgrad → Vandhårdhed ↓	Grunddosering			
	let	normalt snavset	snavset	meget snavset
blødt/mellem	55 ml	75 ml	120 ml	160 ml
hårdt/meget hårdt	75 ml	95 ml	150 ml	180 ml

Grunddoseringsmængden er fra fabrikkens side forindstillet iht. den pågældende region (f.eks. 75 ml vaskemiddel og 36 ml skyllemiddel).

Indstil grunddoseringsmængden for vaskemiddel i henhold til etiketten på vaskemidlets emballage. Tag hensyn til den lokale vandhårdhed.

Vælg grunddoseringsmængden for skyllemiddel svarende til den ønskede blødhed for vasketøjet.

Ændring af en grunddoseringsmængde påvirker alle tre doseringsstyrker ens.

Anvisninger

- Ved meget koncentrerede vaskemidler skal grunddoseringsmængden reduceres.
- Kontroller indstillingen af grunddoseringsmængden, hvis der gentagne gange forekommer kraftig skumdannelse under vasken. Endvidere kan visse flydende vaskemidler danne mere skum. Hvis grunddoseringsmængden og doseringsmængden er korrekt indstillet, anbefales det i så fald at anvende et andet vaskemiddel.

Ændring af grunddoseringsmængde:

1. Tryk let på den pågældende i-Dos-tast (☞ eller ☞) i ca. 3 sekunder. I Touch-displayet vises den forindstillede grunddoseringsmængde.
2. Indstil den ønskede grunddoseringsmængde med tasterne – eller +.
3. Indstillingen bliver aktiveret, uden at det er nødvendigt at bekræfte den. Den oprindelige indstilling kan gendannes ved at berøre tasterne **i-Dos**.
Bemærk: Indstillingerne bibeholdes frem til den næste ændring, også selv om der slukkes for apparatet.

Manuel dosering

Ved programmer, hvor en intelligent dosering ikke er mulig eller efter ønske ikke skal anvendes (i så fald stilles intelligent dosering på "off" (fra), skal vaskemidlet fyldes i det venstre rum.

Her kan der som supplement til den intelligente dosering også doseres hjælpemidler som f.eks. blødgøringsmidler, blegemidler eller pletfjerner.

Advarsel Øjen-/hudirritationer!

Der kan sprøjte vaske-/plejemidler ud, hvis sæbeskuffen åbnes under driften. Luk sæbeskuffen op med forsigtighed. Skyl øjne eller hud grundigt, hvis de kommer i kontakt med vaske-/plejemidler.
Kontakt en læge, hvis vaske-/plejemidlerne ved et uheld er blevet indtaget.

Pas på! Skader på maskinen

Apparatets overflader kan blive beskadiget, hvis de kommer i kontakt med rengøringsmidler og midler til forbehandling af vasketøj (f.eks. pletfjerner, forvaskespray osv.). Pas på, at disse midler ikke kommer i berøring med apparatets overflader. Tør i givet fald straks forstøvede rester og andre rester / dråber bort med en fugtig klud.

Anvisninger

- Vaske-/pleje- og rensedmidler skal altid doseres iht. producentens anvisninger.
- Dosere ikke ekstra vaskemiddel via den intelligente dosering, hvis vaskemidlet bliver doseret manuelt (intelligent dosering er sat på "off" (fra). Derved forhindres overdosering og skumdannelse.
- Fortynd tyktflydende skylle- og formskyllemiddel med vand, derved forhindres tilstopninger.

Dosering og tilsætning af vaskemidler:

1. Træk sæbeskuffen ud.

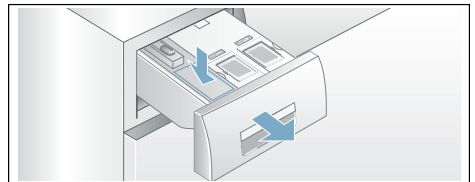

2. Dosere i det venstre rum svarende til:
 - Tilsudsningsgrad
 - vandhårdhedsgrad (kan oplyses af vandværket)
 - vasketøjsmængde
 - producentens anvisninger.
3. Luk sæbeskuffen.

Indstillinger

Automatisk slukning

Automatisk slukning: Hvis apparatet ikke bliver betjent i længere tid (ca. 15 minutter), slukkes det automatisk før programstart og efter programslut for at spare på energien. Tryk på tasten  igen for at tænde for apparatet.

Basis-/grundindstillinger

Tryk vedvarende på tasten  i ca. 3 sekunder for at åbne grundindstillingerne. Der vises følgende i betjeningsfeltet:

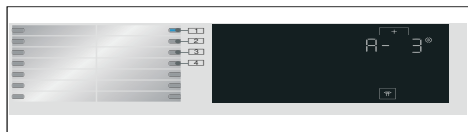

Følgende grundindstillinger kan ændres:

- Lydstyrken af signalet ved programslut.
- Lydstyrke af tastelyden.
- Touch-displayets lysstyrke.
- Advarselssignalet for rengøring af tromlen kan aktiveres/deaktiveres.

Slutsignal

Tryk let på tasten  i ca. 3 sekunder. Indikatorlampen lyser på position **1**. Lydstyrken af signalet ved afslutning af et program kan indstilles med tasten \pm , f.eks. **R - 1**.

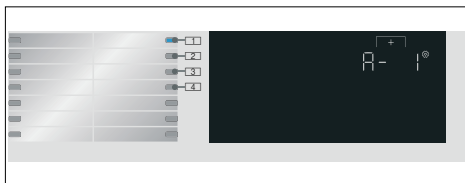

Valgbare indstillingsværdier:

- 0 off (fra)
- 1 lav
- 2 mellem
- 3 høj
- 4 meget høj

Tastesignal

Ved at berøre position **2** let kan tastelydens lydstyrke indstilles med tasten \pm , f.eks. **b - 3**.

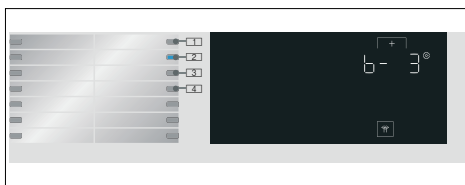

Valgbare indstillingsværdier:

- 0 off (fra)
- 1 lav
- 2 mellem
- 3 høj
- 4 meget høj

Lysstyrke

Valgbare indstillingsværdier 1 - 4

Ved at berøre position **3** let kan Touchdisplayets lysstyrke ændres ved hjælp af tasten **+**. f.eks. **[- 3]**.



Valgbare indstillingsværdier:

- 1 svagt lys
- 2 normalt lys
- 3 kraftigt lys
- 4 meget kraftigt lys

Aktivere/deaktivere advarselssignal om pleje af tromlen

Ved at berøre position **4** let kan  **Drum Clean (Tromlerengøring)** advarselssignalet aktiveres hhv. deaktiveres med tasten **+**. f.eks. **[d - 1]**.

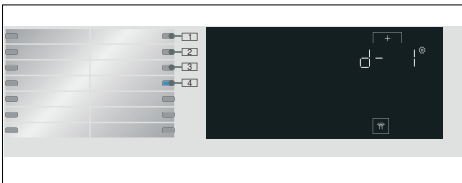

Valgbare indstillingsværdier:

- 0 off (fra)
- 1 on (til)

Sensorer

Afbalanceringsystem

Det automatiske ubalance-kontrolsystem registrerer ubalance og sørger for jævn fordeling af tøjet ved hjælp af gentagne centrifugeringsstarter.

Ved stærk ubalance reduceres hastigheden, eller centrifugeringen bliver af hensyn til sikkerheden helt udeladt.

Bemærk: Læg både små og store stykker tøj i tromlen.

Aquasensorer

Afhængigt af program og model

Aquasensoren kontrollerer uigennemsiptigheden i skyllevandet under skylningen (uigennemsiptigheden skyldes smuds og rester af vaskemidler). Afhængigt af vandets uigennemsiptighed fastlægges varigheden og antallet af skylninger.



Rengøring og vedligeholdelse

⚠ Advarsel

Livsfare!

Der fare for elektrisk stød ved berøring af strømførende komponenter. Tryk på knappen , og træk netstikket ud af kontakten.

Pas på!

Brand- eller eksplosionsfare!

Rengøringsmidler, som indeholder opløsningsmidler, som f.eks. rensesvæske, kan danne giftige dampe. Brug ikke rengøringsmidler, der indeholder opløsningsmidler.

Pas på!

Apparatet kan blive beskadiget!

Rengøringsmidler, som indeholder opløsningsmidler, som f.eks. rensesvæske, kan ødelægge apparatets overflader og komponenter. Brug ikke rengøringsmidler, der indeholder opløsningsmidler.

Maskinens kabinet, betjeningspanel

- Fjern sæberester og rengøringsmidler det samme.
- Tør af med en blød fugtig klud.
- Brug ikke skuresvampe eller -klude eller skurende rengøringsmidler (rengøringsmidler til rustfrit stål).
- Maskinen må ikke rengøres med vandstråle.

Tromle

Brug et klorfrit rengøringsmiddel, og anvend aldrig ståluld.

Udfør programmet  **Drum Clean (Tromlerengøring) 90 °C** uden vasketøj til rengøring af tromlen, eller hvis der er opstået ubehagelig lugt i vaskemaskinen.

Afkalkning

Hvis vaskemidlet doseres korrekt, er det ikke nødvendigt at afkalke vaskemaskinen. Skulle det alligevel være nødvendigt, følg da anvisningerne fra afkalkningsmidlets producent. Der kan købes egnede afkalkningsmidler på vores internetside eller hos kundeservice.

i-Dos-sæbeskuffe og kabiner

1. Tømning af doseringsbeholder:

Doseringsbeholderen har en tømningåbning med en aftagelig prop foran. Tag først skuffens håndgreb af, som vist:

a) Træk sæbeskuffen ud.

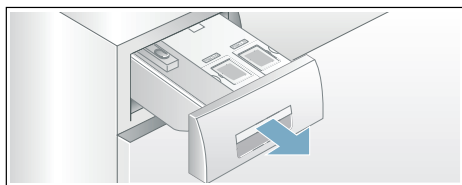

b) Træk låselasken (A) bag på skuffens håndgreb (nederst i midten) lidt udad. Derved frigøres skuffens håndgreb (B), som så kan løftes lidt og trækkes af opad.

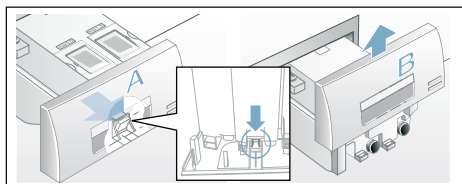

- c) Doseringsbeholderne tømmes ved forsigtigt at fjerne propperne og tømme indholdet ned i en egnet beholder.

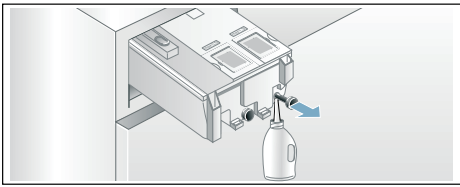

- d) Tryk propperne helt ind til anslaget igen.

2. Rengøring af doseringsbeholder/ sæbeskuffe:

Sæbeskuffen kan fjernes, så de tømte doseringsbeholdere kan rengøres.

- a) Doseringsbeholderne skal være tørt, inden sæbeskuffen tages ud.

Bemærk: Sæt først sæbeskuffens håndgreb på igen efter rengøringen.

- b) Træk skuffen ud.
c) Tryk på låselasken, og tag skuffen helt ud.

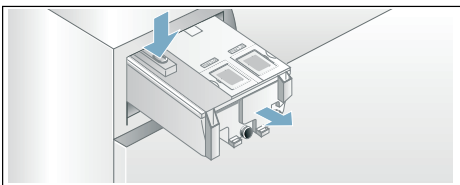

- d) Tag forsigtigt skuffens låg af.

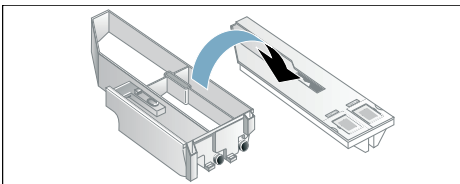

Pas på!

Sæbeskuffen kan blive beskadiget! Sæbeskuffen indeholder elektriske dele. Hvis de kommer i kontakt vand, kan de blive beskadiget.

- Låget må ikke rengøres i opvaskemaskinen eller dypes i vand.

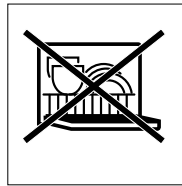

- Beskyt det bageste skuffestik mod fugt, vaskemidler og rester af skyllemiddel, rengør eventuelt de udvendige flader med en blød, fugtig klud. Tør det af, før det sættes på plads.

- e) Rengør skålen og låget med en blød, fugtig klud eller med en håndbruser. Rengør også de indvendige flader med en blød, fugtig klud.

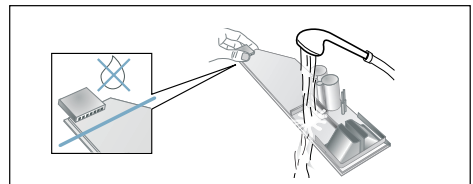

- f) Tør skålen og låget af, og sæt dem sammen igen.
g) Skyd sæbeskuffens håndgreb på oppefra, til det går mærkbart i indgreb.
h) Rengør sæbeskuffens hus indvendig.
i) Skyd sæbeskuffen helt ind.

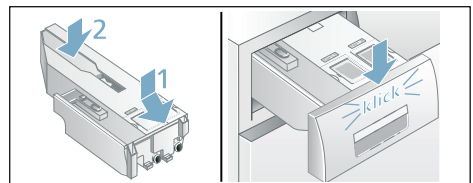

Pumpen er blokeret

Bemærk: Luk for vandhanen, så yderligere vand ikke kan strømme ind i maskinen, som så skal aftappes via afløbspumpen.

Advarsel

Fare for skoldning!

Vaskevandet er meget varmt, når der vaskes ved høje temperaturer. Berøring med det varme vaskevand kan medføre skoldning.

Lad vaskevandet køle af.

1. Sluk for apparatet. Træk netstikket ud.
2. Luk serviceklappen op.

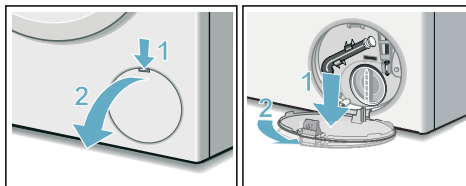

3. Tag tømningsslangen ud af holderen. Træk proppen ud, og lad vandet løbe af i en egnet beholder. Tryk proppen på plads, og sæt slangen på plads i holderen.

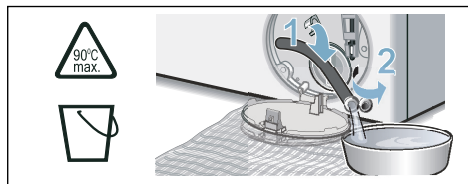

4. Skru forsigtigt pumpedækslet af, der kan løbe restvand ud. Rengør pumpehuset indvendig, pumpedækslets gevind og pumpehuset. Pumpens vingehjul skal kunne drejes. Sæt pumpedækslet på igen, og skru det fast. Grebet skal stå lodret.

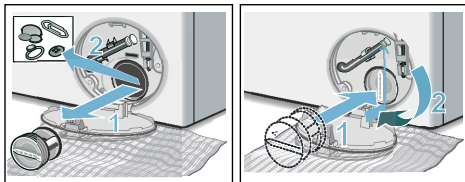

5. Luk serviceklappen på.

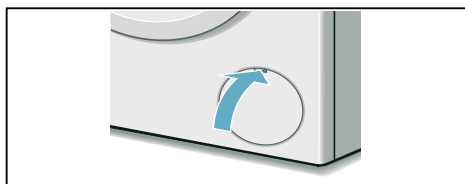

Bemærk: Gør følgende for at forhindre, at der løber ubenyttet vaskemiddel ud i afløbet ved næste vask: Hæld 1 liter vand i det venstre rum, og start programmet **Sentrifugering**.

Afløbsslange er tilstoppet ved vandlås

1. Sluk for apparatet. Træk netstikket ud.
2. Skru slangespændebåndet op. Træk forsigtigt afløbsslangen af, der kan løbe restvand ud.
3. Rens afløbsslangen og studsene på vandlåsen.

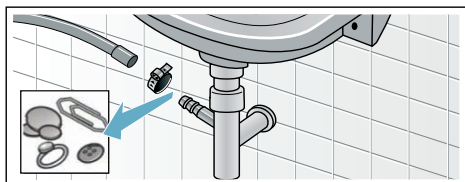

- Sæt afløbsslangen på igen, og spænd den fast med spændebåndet.

Tilstoppet filter i vandforsyning

- Reducer først vandtrykket i tilløbsslangen:
 - Luk for vandhanen.
 - Vælg et vilkårligt program (med undtagelse af Skylling/Sentrifugering/).
 - Tryk let på tasten ▷|||. Lad programmet køre i ca. 40 sekunder.
 - Tryk på tasten ①. Vaskemaskinen er slukket.
 - Træk netstikket ud.
- Rens filtrene:
 - Tag slangen af vandhanen. Rens filtret med en lille børste.

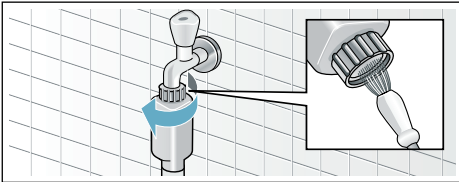

- Rengør filtret på bagsiden af maskinen ved modellerne Standard og Aqua-Secure: Tag slangen bag på maskinen af, tag filtret ud med tang, og rens det.

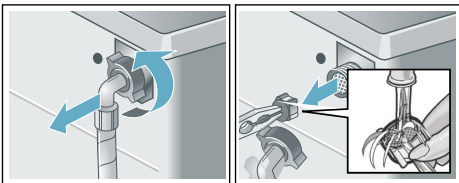

- Tilslut slangen, og kontroller tætheden.

? En fejl - hvad gør man?

Nødåbning

f.eks. ved strømsvigt

Programmet fortsætter, så snart strømforsyningen er gendannet.

Hvis vasketøjet alligevel skal tages ud, kan lugen åbnes, som beskrevet i det følgende:

⚠ Advarsel

Fare for skoldning!

Når der vaskes ved høje temperaturer, kan berøring med varmt vaskevand og vasketøj medføre skoldning. Lad evt. tøj køle af først.

Pas på!

Fare, hvis hænderne stikkes ind i den roterende tromle!

Hvis hånden stikkes ind i den roterende tromle, kan der ske tilskadekomst. Stik ikke hånden ind i den roterende tromle.

Pas på!







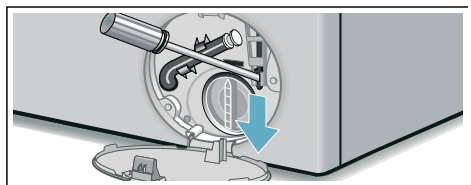





Vandskade!

Vandlækager kan føre til vandskader. Luk ikke lugen op, hvis der ses vand bag glasset.



- Sluk for apparatet, og træk netstikket ud.
- Tøm vaskevandet af → Side 28
- Træk lugeåbneren nedad med et værktøj, og slip den. Herefter kan lugen åbnes.





Informationer i Touch-displayet

Visning	Årsag/afhjælpning
	<ul style="list-style-type: none"> ■ Blinker hurtigt + lydssignal: Lugen er blevet åbnet, men vandstanden er for høj. Luk lugen, og fortsæt programmet med tasten , eller vælg  Rinse/Spin  (/  Skyl/Centrifugering). ■ Blinker langsomt: Temperaturen ved lugesikringen er for høj til, at lugen kan åbnes. Vent ca. 30 sekunder, til temperaturen ved lugesikringen falder.
	<ul style="list-style-type: none"> ■ Blinker (ingen vandtilførsel): Er vandhanen åbnet? Er filtret i vandtilførslen tilstoppet? → <i>"Tilstoppet filter i vandforsyning" på side 29</i> Har vandtilførselsslangen et knæk, eller er den i klemme? ■ Lyser (lavt vandtryk): Kun til information. Det påvirker ikke programforløbet. Programvarigheden forlænges.
E:3610	<p>E:36 vises skiftevis med -10 og Slut, når programmet er afsluttet:</p> <ul style="list-style-type: none"> ■ Pumpen er blokeret. → <i>"Pumpen er blokeret" på side 28</i> ■ Afløbsslangen er blokeret ved vandlåsen. → <i>"Afløbsslange er tilstoppet ved vandlås" på side 28</i>
E:3510 (afhængigt af model)	E:35 vises skiftevis med -10 og Slut , når programmet er afsluttet: Der er vand i bundkarret, apparatet er utæt. Luk for vandhanen. Kontakt kundeservice.
E:602b	<p>E:60 vises skiftevis med -2b og Slut, når programmet er afsluttet: Problem med ubalance, centrifugeringen af afbrudt.</p> <p>Læg både større og mindre stykker vasketøj jævnt fordelt i maskinen.</p>
E:1000/E:1010/ E:1020	E:10 vises skiftevis med -00 eller -10 eller -20 : Alle i-Dos funktioner er deaktiveret. i-Dos skal repareres af kundeservice. Apparatet kan stadig bruges uden i-Dos. Hæld vaskemiddel i Venstre rum til manuel dosering.
 lyser	Børnesikringen er aktiveret – deaktiver den.
 ± lyser	Der er registreret for meget skum, og der er blevet aktiveret en ekstra skylning. Reducer basisdoseringen af  i-Dos ved næste vask med samme mængde vasketøj.
Indikatorlampen for programmet  Drum Clean (Tromlerengøring) blinker	<p>Udfør programmet  Drum Clean (Tromlerengøring) for at rengøre og pleje tromle og bundkar.</p> <p>Anvisninger</p> <ul style="list-style-type: none"> ■ Udfør programmet uden vasketøj. ■ Brug et vaskepulver eller vaskemiddel med blegemiddel. Brug kun halvdelen af den mængde vaskemiddel, som producenten anbefaler, for at undgå skumdannelse. Brug ikke vaskemidler beregnet til uld og finvask. ■ Aktivere/deaktivere de akustiske signaler. → <i>"Aktivere/deaktivere advarselssignal om pleje af tromlen" på side 25</i>
Andre visninger	Sluk apparatet, vent fem sekunder, og tænd det igen. Kontakt kundeservice, hvis indikatoren vises igen.

En fejl - hvad gør man?

Fejl	Årsag/afhjælpning
Der lækker vand ud af apparatet.	<ul style="list-style-type: none"> ■ Fastgør afløbsslangen korrekt, eller udskift den. ■ Spænd tilførselsslansens skrueforbindelser til.
Apparatet tager ikke vand ind.	<ul style="list-style-type: none"> ■ Programmet starter ikke? ■ Er vandhanen åbnet? ■ Er filtret i vandtilførslen tilstoppet? → <i>"Tilstoppet filter i vandforsyning" på side 29</i> ■ Har vandtilførselsslangen et knæk, eller er den i klemme?
Vaskemidlet bliver ikke skyllet ind.	<ul style="list-style-type: none"> ■ Er sæbeskuffens låg/stik snavset? → <i>"i-Dos-sæbeskuffe og kabinet" på side 26</i> ■ Er sæbeskuffen skudt korrekt ind?
Sæbeautomaten er tom, og påfyldningsindikatoren blinker ikke.	<p>Sæberum:</p> <ol style="list-style-type: none"> 1. Tøm og rens dem. 2. Påfyld igen.
Der er hældt forkert vaskemiddel/skyllemiddel i sæberum(mene).	Rens sæberummene, og påfyld igen.
Indtørret vaskemiddel/skyllemiddel i sæberummene.	Rens sæberummene, og påfyld igen.
Lugen kan ikke åbnes.	<ul style="list-style-type: none"> ■ Sikkerhedsfunktionen er aktiveret. Stop programmet? ■ Kan lugen kun åbnes ved hjælp af nødåbningen? ■ Er børnesikringen aktiveret? Deaktiver børnesikringen. ■ Temperaturen i tromlen er for høj til, at lugen kan åbnes. Vent ca. 30 sekunder, til temperaturen i tromlen er faldet. ■ Vandstanden i tromlen er for høj.
Programmet kan ikke startes.	<ul style="list-style-type: none"> ■ Er tasten  valgt, eller er der valgt →(Færdig om-tid) tid? ■ Er lugen lukket? ■  lyser: sæbeskuffen er ikke skudt helt ind. Skyd sæbeskuffen korrekt ind. ■ Er børnesikringen aktiveret? Deaktiver børnesikringen.
Vandet pumpes ikke ud.	<ul style="list-style-type: none"> ■ Er pumpen blokeret? → <i>"Pumpen er blokeret" på side 28</i> ■ Er afløbsslangen tilstoppet ved vandlåsen? → <i>"Afløbsslange er tilstoppet ved vandlås" på side 28</i>
Intet synligt vand i tromlen.	Ingen fejl - vandstanden er under det synlige område.
Centrifugeringen var utilstrækkelig. Vasketøjet er for vådt/for fugtigt.	<ul style="list-style-type: none"> ■ Ingen fejl – afbalanceringsystemet har afbrudt centrifugeringen, fordi vasketøjet var ujævnt fordelt. Læg både større og mindre stykker vasketøj jævnt fordelt i tromlen. ■ Er der valgt Antikrøl funktion? (afhængigt af model) ■ Er der valgt Stille vask? ■ Er den valgte hastighed for lav?
Centrifugeringen starter flere gange.	Ingen fejl – afbalanceringsystemet udligner en ubalance.

Fejl	Årsag/afhjælpning
Programmet varer længere end normalt.	<ul style="list-style-type: none"> ■ Ingen fejl – afbalceringssystemet udligner en ubalance ved at fordele vasketøjet gentagne gange. ■ Ingen fejl – skumregistreringssystemet er aktiveret – der er aktiveret en ekstra skylning.
Programmets længde ændres under vaskeprocessen.	Ingen fejl – programforløbet optimeres i forhold til den specifikke vaskeproces. Dette kan ændre den programlængde, som vises i touch-displayet.
Der kommer muligvis skum ud af sæbeskuffen.	<ul style="list-style-type: none"> ■ Automatisk dosering: iDos kontrollerer doseringsindstillingerne, og reducer grunddoseringen ved behov. Brug eventuelt et andet flydende vaskemiddel/skyllemiddel. ■ Manuel dosering: Er der brugt for meget vaskemiddel? Brug mindre vaskemiddel i næste vaskecyklus. ■ Øjeblikkelig handling: Bland en spiseske skyllemiddel med 1/2 liter vand, og hæld det manuelt i sæbeskuffen (ikke egnet til fritidstøj, sportstøj eller tøj med dunfyld).
Restvand i det venstre rum til plejemidler.	Ingen fejl – plejemidlets virkning bliver ikke forringet.
Ubehagelig lugt eller pletter i apparatet.	<p>Udfør programmet  Drum Clean (Tromlerengøring)90 °C uden vasketøj. Brug et vaskepulver eller vaskemiddel med blegemiddel.</p> <p>Bemærk: Brug kun halvdelen af den mængde vaskemiddel, som producenten anbefaler, for at undgå skumdannelse. Brug ikke vaskemidler beregnet til uld og finvask.</p>
Intensiv skumdannelse gentagne gange.	<ul style="list-style-type: none"> ■ Kontroller indstillingerne af standarddosering og doseringsmængde. ■ Brug eventuelt et andet flydende vaskemiddel.
Kraftig støj, vibrationer og apparatet "vandrer" under centrifugering.	<ul style="list-style-type: none"> ■ Er apparatet indjusteret til vandret? → "<i>Indjustering</i>" på side 38 ■ Er maskinfødderne fastgjort? Fastgør maskinens fødder. ■ Er transportsikringerne blevet fjernet? → "<i>Fjernelse af transportsikringer</i>" på side 35
Indikatorerne på touch-displayet lyser ikke, mens apparatet er i drift.	<ul style="list-style-type: none"> ■ Har der været en strømafbrydelse? ■ Er sikringen slået fra? Reset/udskift sikringer. ■ Kontakt kundeservice, hvis fejlen forekommer igen.
Der er rester af vaskemiddel på vasketøjet.	<ul style="list-style-type: none"> ■ Visse fosfatfri vaskemidler indeholder ingredienser, som ikke er vandopløselige. ■ Vælg  Rinse/Spin  ( Skyl/Centrifugering), eller børst vasketøjet af efter vasken.
<p>Kontakt vores kundeservice, hvis en fejl ikke kan afhjælpes på egen hånd (f.eks. ved at slukke/tænde for apparatet), eller hvis det skal repareres:</p> <ul style="list-style-type: none"> ■ Sluk for apparatet, og træk netstikket ud. ■ Luk for vandhanen, og kontakt kundeservice. 	



Kundeservice

Hvis en fejl ikke kan afhjælpes ved egen hjælp (→ "En fejl - hvad gør man?" på side 31): Kontakt kundeservice.

Vi finder altid en passende løsning, også for at undgå unødvendige teknikerbesøg.

Oplys apparatets modelnummer (E-Nr.) og fabrikationsnummer (FD) ved henvendelse til kundeservice.

E-Nr. _____ FD _____

E-nr. Modelnummer
FD Fabrikationsnummer

Disse oplysninger følger steder, afhængigt af model:

- På indersiden af lugen
- På bagsiden af apparatet.

Hav tillid til producentens ekspertise.

Kontakt os. Så kan man være sikker på, at reparationerne bliver udført af faguddannet kundeservicepersonale, og at der anvendes originale reservedele.



Tekniske data

Mål:

84,5 x 59,8 x 62 cm
(højde x bredde x dybde)

Vægt:

78 kg

Nettilslutning:

Nominel spænding 220-240 V, 50 Hz
Mærkestrøm 10 A

Nominel effekt 1900-2300 W

Vandtryk:

100-1000 kPa (1-10 bar)

Effektforbrug i slukket tilstand:

0,12 W

Effektforbrug i standby-tilstand (ikke-slukket tilstand):

0,43 W



Opstilling og tilslutning

Standardtilbehør

Bemærk: Kontroller, om apparatet har transportskader. Apparatet må aldrig benyttes, hvis det er beskadiget. Kontakt forhandleren, hvor apparatet er købt, eller kundeservice, hvis der konstateres skader.

da Opstilling og tilslutning

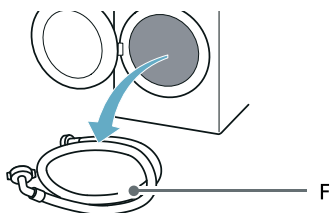
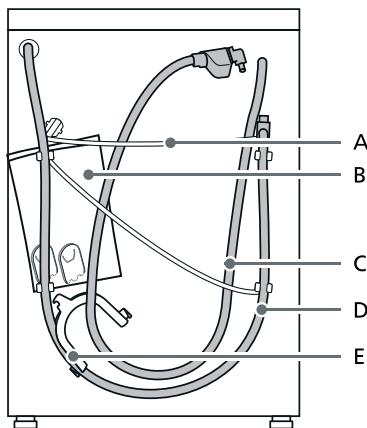

- A Netledning
B Pose:
- Installations- og betjeningsvejledning
 - Liste over kundeserviceafdelinger*
 - Garanti*
 - Supplement til installations- og betjeningsvejledning*
 - Afdækninger til lukning af åbningerne, når transportsikringskruerne er blevet fjernet
 - Home Connect installationsvejledning*
- C Vandtilførselsslange ved aquaStop modeller
D Afløbsslange
E Rørbøjning til sikring af afløbsslange

- F Vandtilførselsslange til koldt vand ved standard/Aqua-Secure modeller
* Afhængigt af model

Endvidere er det nødvendigt med et slangespændebånd (24 - 40 mm diameter, fås i specialforretninger) til brug ved tilslutning af afløbsslangen til en vandlås.

Nyttigt værktøj

- Vatterpas til indjustering
- Skruenøgle med:
 - nøglevidde 13 til fjernelse af transportsikringerne og
 - nøglevidde 17 til indjustering af maskinfødderne

Sikkerhedsanvisninger

Advarsel

Fare for tilskadekomst!

- Apparatet er meget tungt. Vær forsigtig, når apparatet løftes/transporteres.
- Hvis apparatet løftes i fremspringende dele (f.eks. lugen), kan delene brække af og føre til tilskadekomst. Løft ikke apparatet i fremspringende dele.
- Forkert førte slanger og netledninger medfører fare for snubling og tilskadekomst. Slangere og ledninger skal føres, så der ikke er fare for snubling.

Pas på! **Skader på apparatet**

Hvis vandet i slangerne fryser, kan de knække/springe. Apparatet må ikke opstilles på steder, hvor der er fare for frost og/eller i det fri.

Pas på! Vandskade

Tilslutningsstederne til vandtilløbs- og vandafløbsslangerne står under højt vandtryk. For at undgå lækager og vandskader er det meget vigtigt at overholde anvisningerne i dette kapitel!

Anvisninger

- Ud over de her anførte anvisninger kan der være særlige forskrifter fra det pågældende vandværk og elektricitetsselskab, som skal overholdes.
- Lad i tvivlstilfælde en fagmand foretage tilslutningen.

Opstillingssted

Bemærk: Apparatet skal være opstillet stabilt, så det ikke vandrer.

- Opstillingsfladen skal være fast og plan.
- Bløde gulve/gulvbelægninger er uegnede.

Installation på en sokkel eller et trægulv

Pas på!

Skader på apparatet

Apparatet kan vandre under centrifugeringen og vippe/falde ned fra soklen.

Apparatets fødder skal fastgøres med monteringsbeslag.

Bestill.-nr. WMZ 2200, WX 975600, CZ 110600, Z 7080X0.

Bemærk: Opstilling af apparatet på et trægulv:

- Så vidt muligt i et hjørne.
- På en vandbestandig træplade (min. 30 mm tyk), som er skruet fast til gulvet.

Opstilling på en sokkel med skuffe*

Repos, bestill.nr.: WZ20495.

Installation under en bordplade

Advarsel Livsfare!

Ved kontakt med spændingsførende dele er der fare for elektrisk stød.

Fjern aldrig maskinens afdækningsplade.

Anvisninger

- Nødvendig nichebredde 60 cm.
- Apparatet må kun indbygges under en gennemgående bordplade, som er fast forbundet med de tilstødende skabe.

Fjernelse af transportsikringer

Pas på!

Skader på apparatet

- Apparatet skal være sikret med transportsikringer under transport. Hvis transportsikringerne er ikke blevet fjernet, kan apparatet blive beskadiget, hvis det tages i brug. Fjern altid de 4 transportsikringer fuldstændigt, inden apparatet tages i brug første gang. Opbevar transportsikringerne.
- Indbyg ubetinget transportsikringerne igen før en transport for at undgå transportskader i forbindelse med en senere transport.

Bemærk: Opbevar skruer og muffer.

* Afhængigt af model

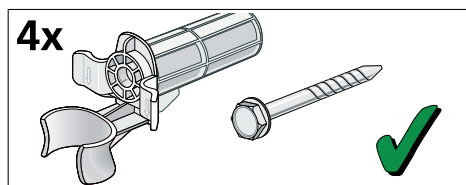

1. Tag slangerne ud af holderne.

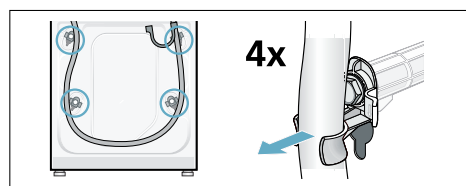

2. Skru alle 4 transportsikringskrueer ud, og fjern dem. Fjern mufferne. Tag netledningen ud af holderne.

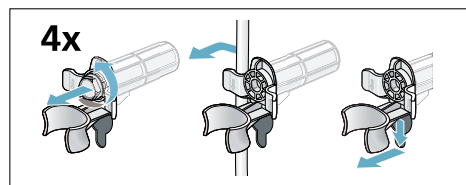

3. Sæt afdækningerne i. Lås afdækningerne fast ved at trykke på låsekroge, til de går i indgreb.

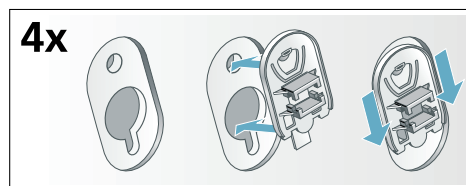

Længder af slanger og ledninger

■ Tilslutning i venstre side

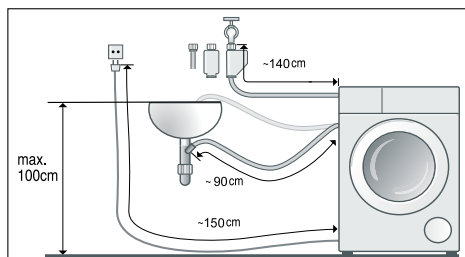

■ Tilslutning i højre side

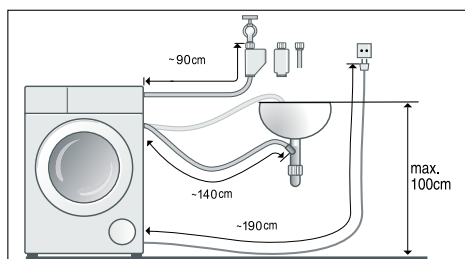

Tip: Fås i specialforretninger/ kundeservice:

- Forlængerstykke til Aqua-Stop- hhv. koldt-vands-tilløbsslange (ca. 2,50 m), bestill.-nr. WMZ2380, WZ10130, CZ11350, Z7070X0.
- Længere tilløbsslange (ca. 2,20 m) til model Standard.

Vandtilførsel

⚠ Advarsel
Livsfare!

Ved kontakt med spændingsførende dele er der fare for elektrisk stød. Aqua-Stop sikkerhedsventilen må ikke dykkes ned i vand (indeholder en elektrisk ventil).

* afhængigt af model

Vær opmærksom på følgende ved tilslutningen af apparatet:

Anvisninger

- Apparatet må kun bruges med koldt ledningsvand.
- Apparatet må aldrig tilsluttes til blandingsbatteriet på en trykløs vandvarmer.
- Anvend ikke en brugt vandtilløbsslange. Brug kun den leverede tilløbsslange eller en tilløbsslange, der er købt hos en autoriseret forhandler.
- Vandtilløbsslangen må hverken klemmes, ændres eller skæres over (i modsat fald kan dens styrke ikke mere garanteres).
- Spænd kun slangeforskrutningerne til med hånden. Hvis forskruingerne spændes for fast til med et værktøj (tang), kan gevindene tage skade.

Optimalt vandtryk i vandforsyningsnettet

Minimum 100 kPa (1 bar)

Maksimum 1000 kPa (10 bar)

Ved åben vandhane skal vandgennemstrømningen være mindst 8 l/min.

Hvis vandtrykket er højere, skal der installeres en reduktionsventil.

Tilslutning

1. Tilslut vandtilførselsslangen på vandhanen ($\frac{3}{4}$ " = 26,4 mm) og på apparatet:

– Model: **Standard**

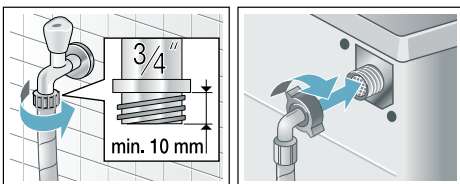

– Model: **Aqua-Secure**

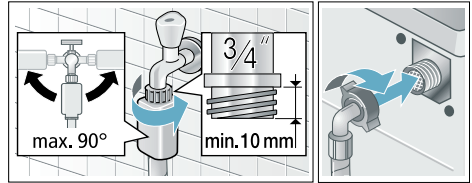

– Model: **Aqua-Stop**

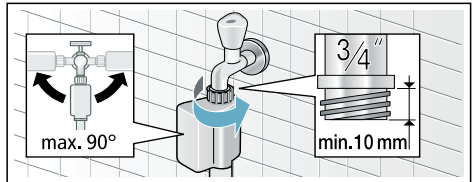

Tip: Installer også et eksternt vandfilter (afhængigt af model) mellem vandtilførselsslangen og vandhanen. Filtret filtrerer urenheder ud af vandet.

Vandfiltret skal renses med jævne mellemrum for at fjerne urenhederne. Det forhindrer tilstopninger. Se også → den separate installations- og rengøringsvejledning for vandfiltret.

2. Åbn vandhanen med forsigtighed, og kontroller samtidig, at tilslutningsstederne er tætte. Skrueforbindelsen står under tryk fra vandforsyningsnettet.

Vandafløb

⚠ Advarsel

Fare for skoldning!

Når der vaskes ved høje temperaturer, kan berøring med varmt vaskevand (f.eks. når varmt vaskevand pumpes ud i en håndvask) medføre skoldning. Stik ikke hænderne i det varme vaskevand.

Pas på! Vandskade

Hvis afløbsslangen glider ud af håndvasken eller ud af tilslutningsstedet på grund af det høje vandtryk under udpumpningen, kan det udstrømmende vand føre til vandskader.

Fastgør afløbsslangen, så den ikke kan glide ud.

Pas på! Skader på apparatet/tekstiler

Hvis afløbsslangens ende er neddykket i det udpumpede vand, kan vandet blive suget tilbage i maskinen og beskadige både den og tøjet.

Kontroller, at:

- Proppen ikke lukker afløbet i vasken.
- Afløbsslangens ende ikke er neddykket i det udpumpede vand.
- Vandet løber hurtigt nok ud.

Bemærk: Afløbsslange må hverken knækkes eller trækkes i længderetningen.

Tilslutning

■ Afløb i en håndvask

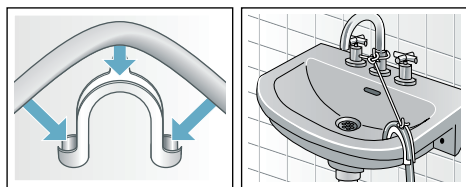

■ Afløb i en vandlås

Tilslutningsstedet skal sikres med et spændebånd, Ø 24-40 mm (fås i en faghandel).

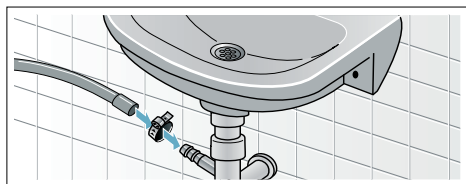

■ Afløb i et kunststofrør med gummimuffe eller i et gulvafløb

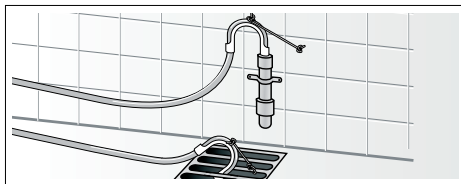

Indjustering

Indjuster maskinen ved hjælp af et vaterpas.

Forkert indjustering kan medføre kraftig støj, vibrationer, og at apparatet "vander".

1. Skru kontramøtrikkerne løse med en skruenøgle ved at dreje dem med uret.
2. Kontroller, at apparatet er indstillet rigtigt med et vaterpas, og korriger evt. højden ved at dreje apparatets fod. Alle fire fødder skal stå fast på gulvet.
3. Spænd kontramøtrikken mod huset. Hold maskinens fod fast, så højden ikke ændres. Kontramøtrikkerne på alle fire fødder skal være skruet fast op mod maskinens hus!

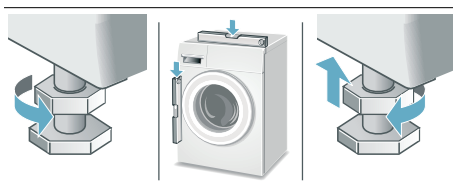

Elektrisk tilslutning

Advarsel **Livsfare!**

Ved kontakt med spændingsførende dele er der fare for elektrisk stød.

- Rør ikke ved netstikket med våde hænder.
- Træk altid kun i selve netstikket og ikke i ledningen, fordi den kan blive beskadiget af dette.

Overhold følgende anvisninger, og kontroller at:

Anvisninger

- Netspændingen og spændingsangivelsen på apparatet (typeskiltet) stemmer overens! Tilslutningsværdi og den krævede sikring er angivet på typeskiltet.
- Apparatet må kun sluttes til vekselstrøm via en forskriftsmæssigt installeret og afsikret stikkontakt.
- Netstik og stikkontakt passer sammen.
- Jordingsystemet er installeret efter forskrifterne.
- Netledningen må (om nødvendigt) kun udskiftes af en autoriseret elektriker. Der kan købes netledninger som reservedel hos kundeservice.
- Der må ikke bruges dobbeltstik, fordelingsstik og forlængerledninger.
- Hvis der anvendes et HFI-relæ, at der kun bruges en type med dette mærke . Kun dette symbol er garanti for opfyldelse af gældende forskrifter.
- Der skal altid være fri adgang til netstikket.
- Netledningen må ikke have knæk, være i klemme, ændres, skæres over eller komme i kontakt med varmekilder.



Inden den første vask

Apparatet er blevet omhyggeligt kontrolleret, inden det forlod fabrikken. For at fjerne eventuelle rester af kontrolvand skal den første vask udføres **uden** vasketøj.

Anvisninger

- Apparatet **skal være korrekt installeret og tilsluttet**.
- Tag aldrig apparatet i brug, hvis det er beskadiget! Kontakt kundeservice.

Forberedende arbejde:

1. Kontroller apparatet.
2. Påfyld doseringsbeholdere  og .
3. Sæt netstikket i stikkontakten.
4. Luk op for vandhanen.

Udfør programmet uden vasketøj.

1. Tænd for apparatet.
2. Luk lugen (læg ikke vasketøj i maskinen!).
3. Indstil programmet  **Drum Clean (Tromlerengøring) 90 °C**.
4. Luk sæbeskuffen op.
5. Hæld ca. 1 liter vand i det venstre rum.
6. Fyld et vaskemiddel til kogevask i det venstre rum .
Bemærk: Brug kun halvdelen af den mængde vaskemiddel, som er anbefalet af producenten, for at undgå skumdannelse. Brug ikke et uld- eller finvaskemiddel.
7. Luk sæbeskuffen.
8. Start programmet.
9. Sluk for maskinen, når programmet er færdigt.

Apparatet er nu driftsklart.

Transport

f.eks. ved flytning

Forberedelse:

1. Luk for vandhanen.
2. Fjern vandtrykket i tilløbsslangen → *Side 29*
3. Pump restvandet ud → *Side 28*
4. Afbryd strømforsyningen til apparatet.
5. Afmonter slangerne.
6. Tøm doseringsbeholderne → *Side 26*

Montage af transportsikringer:

1. Tag afdækningerne af, og opbevar dem.
Brug evt. en skruetrækker.

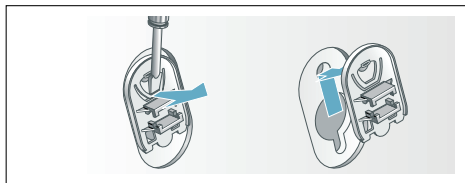

2. Sæt alle 4 muffer i.
Klem netledningen fast i holderne.
Sæt skruerne i, og spænd dem til.

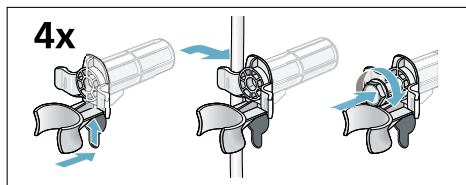

Før maskinen tages i brug igen:

Anvisninger

- Fjern **altid** transportsikringerne!
- Hæld ca. 1 liter vand i det venstre rum, vælg programmet **Sentrifugering**, og start det.
Sådan forhindres det, at vaskemidlet løber ubrugt ud i afløbet ved den næste vask.



Aqua-Stop garanti

Kun for maskiner med Aqua-Stop

Supplerende til garantikrav overfor leverandøren på grundlag af købsaftalen og vores produktgaranti, yder vi erstatning på grundlag af følgende betingelser:

1. Hvis der sker en vandskade, som skyldes en fejl i vores Aqua-Stop system, yder vi erstatning til private kunder for den deraf resulterende skade.
2. Denne garanti gælder for hele maskinens levetid.
3. Det er en betingelse i forbindelse med alle garantikrav, at vaskemaskinen med Aqua-Stop skal være opstillet og tilsluttet korrekt i overensstemmelse med vores anvisninger, dette omfatter også en korrekt installeret Aqua-Stop enhed (originalt tilbehør).
Vores garanti omfatter ikke defekte tilførselsledninger eller tilslutningsdele frem til Aqua-Stop tilslutningen på vandhanen.
4. Det er ikke nødvendigt at overvåge vaskemaskinen med Aqua-Stop under driften eller at sikre dem bagefter ved at lukke for vandhanen. Det er kun nødvendigt at lukke for vandhanen ved længere tids fravær fra hjemmet, f.eks. ved flere ugers ferie.

Rådgivning og bestilling af reparation i tilfælde af fejl

DK 44 89 89 85

Der findes kontaktdata for alle lande i den vedlagte kundeservice-liste.

BSH Hausgeräte GmbH
Carl-Wery-Straße 34
81739 München
GERMANY
siemens-home.bsh-group.com

Produceret af BSH Hausgeräte GmbH med varemærkelicens fra Siemens AG



9001148081 (9810)