



Register your new Bosch now:  
[www.bosch-home.com/welcome](http://www.bosch-home.com/welcome)



## **Perilica-sušilica WKD28541EU**



**BOSCH**

**hr**

Priručnik s uputama i priručnik za ugradnju

## Vaša nova perilica-sušilica

---

Odabrali ste perilicu-sušilicu Bosch.

Odvojite nekoliko minuta vremena kako biste pročitali i upoznali se s prednostima svoje perilice-sušilice.

Kako bi se zadovoljili visoki zahtjevi kvalitete tvrtke Bosch, svaka perilica-sušilica koja izlazi iz tvornice pažljivo se provjerava kako bi se utvrdilo jesu li sve funkcije ispravne i je li uređaj u savršenom stanju.

Više informacija o proizvodima, dodatnoj opremi, zamjenskim rezervnim dijelovima i uslugama potražite na našem web-mjestu [www.bosch-home.com](http://www.bosch-home.com) ili se obratite našim postprodajnim servisnim centrima.

Ako su u uputama za rukovanje i ugradnju opisani drugačiji modeli, sve će razlike biti istaknuto na odgovarajućim mjestima u tekstu.



---

Prije uključivanja perilice-sušilice pročitajte ove upute za rukovanje i ugradnju.

---

# Sadržaj

---

## Upute za uporabu uređaja

Opće sigurnosne informacije .....	4
Savjeti za zaštitu okoliša/uštede .....	7
Vaša nova perilica-sušilica .....	8
Prije prvog pranja rublja .....	9
Priprema i razvrstavanje rublja .....	10
Deterdženti i proizvodi za njegu rublja.....	13
Programi .....	15
Opcije za pranje i sušenje .....	17
Pranje i sušenje .....	19
Čišćenje i održavanje .....	21
Što učiniti ako ... ..	23
Postprodajna služba .....	26

---

## Upute za instalaciju

Upute za instalaciju .....	27
Tablica programa.....	32
Stope potrošnje .....	33

---

# Opće sigurnosne informacije

## Ispravna uporaba

- Samo za uporabu u kućanstvu.
- Perilica-sušilica namijenjena je za pranje tkanina perivih u perilici i vune perive na ruke te za sušenje određenih vrsta tkanina sukladno uputama za njegu.
- Uređaj je prikladan za rad na hladnu vodu i s komercijalno dostupnim deterdžentima i proizvodima za njegu koji su prikladni za uporabu u perilici-sušilici.
- Uvijek slijedite upute proizvođača prilikom doziranja svih deterdženata, sredstava za pomoć pri čišćenju te proizvoda i sredstava za njegu rublja.
- Perilicom-sušilicom mogu rukovati djeca do 8 godina starosti, osobe ograničenih fizičkih, senzornih ili mentalnih sposobnosti te osobe koje ne posjeduju odgovarajuće iskustvo ili znanje isključivo **pod nadzorom** ili **po primitku uputa** od strane odgovorne osobe. Djeca ne smiju bez nadzora obavljati čišćenje ni održavanje.
- Djecu mlađu od 3 godine držite podalje od perilice-sušilice.
- Držite kućne ljubimce podalje od perilice-sušilice.
- Perilicu-sušilicu ugradite i uključite u prostoriji s odvodom.

Ova je perilica-sušilica u skladu s važećim sigurnosnim propisima.

## Električna sigurnost

### Upozorenje

#### Opasnost od smrti!

Opasnost od smrti u slučaju dodirivanja dijelova pod naponom.

- Prilikom isključivanja strujnog utikača uvijek povucite za utikač, a ne kabel, jer biste u protivnom mogli oštetiti kabel.
- Nikada ne dodirujte i ne držite strujni utikač mokrim rukama.

## Opasnost od ozljeda

### Upozorenje

#### Opasnost od ozljeda!

- Ako perilicu-sušilicu podižete hvatajući je za izbočene dijelove (npr. vrata perilice-sušilice), ti se dijelovi mogu odlomiti i uzrokovati ozljede.
- Ne podižite perilicu-sušilicu hvatajući je za izbočene dijelove.
- Ako se popnete na perilicu-sušilicu, gornji pokrov može puknuti i uzrokovati ozljede.
- Ne penjite se na perilicu-sušilicu.
- Ako se nagnete/oslonite na otvorena vrata, perilica-sušilica se može prevrnuti i uzrokovati ozljede.
- Ne naslanjajte se na otvorena vrata perilice-sušilice.
- Ako gurnete ruku u bubanj koji se okreće, možete se ozlijediti.
- Ne hvatajte bubanj koji se okreće. Pričekajte da se bubanj prestane okretati.

### Upozorenje

#### Opasnost od opekotina!

- Prilikom pranja pri visokim temperaturama možete se opeći ako dodirnete vruću vodu za pranje (primjerice, ako ispuštate vruću vodu za pranje u umivaonik).
- Ne dodirujte vruću vodu za pranje.
- Ako prekinete program za sušenje, perilica-sušilica i rublje mogu ostati jako vrući. Odaberite **Intenzivno sušenje** ☀ ili **Sušenje pri niskoj temperaturi** ☀ pa odaberite vrijeme sušenja od 15 min kako biste ohladili oprano rublje te ga zatim izvadite.

### **Upozorenje**

#### **Opasnost od smrti!**

Djeca se ne smiju igrati s perilicom-sušilicom jer su tako izložena po život opasnoj situaciji i mogu se ozlijediti.

- Ne ostavljajte djecu pored perilice-sušilice bez nadzora.
- Zabranite djeci da se igraju s perilicom-sušilicom.

### **Upozorenje**

#### **Opasnost od smrti!**

Djeca se mogu zaključati u uređaj i tako ugroziti svoj život. Na strojevima koji su došli do kraja svog životnog vijeka:

- Iskopčajte strujni utikač.
- Prerežite strujni kabel i uklonite ga zajedno s utikačem.
- Uništite bravu na vratima perilice-sušilice.

### **Upozorenje**

#### **Opasnost od gušenja!**

Ako djeci dozvolite da se igraju s ambalažom/ceradom ili dijelovima ambalaže, mogu se zapetljati ili je prevući preko glave i ugušiti se.

Držite ambalažu, ceradu i dijelove ambalaže izvan dohvata djece.

### **Upozorenje**

#### **Opasnost od trovanja!**

Deterdženti i proizvodi za njegu mogu biti otrovni u slučaju konzumacije.

Čuvajte deterdžente i proizvode za njegu rublja izvan dohvata djece.

### **Upozorenje**

#### **Nadraženost očiju/kože**

Deterdženti i proizvodi za njegu mogu uzrokovati nadraženost u doticaju s očima ili kožom.

Čuvajte deterdžente i proizvode za njegu rublja izvan dohvata djece.

### **Upozorenje**



#### **Opasnost od ozljeda!**

Prilikom pranja/sušenja pri visokim temperaturama staklo na vratima perilice-sušilice se zagrijava.

Zabranite djeci da dodiruju vruća vrata perilice-sušilice.

---

# Savjeti za zaštitu okoliša/uštede

- Odvojite različite otpadne materijale ambalaže i odnesite iz u najbliže sakupljalište.
- Perilicu-sušilicu uvijek napunite najvećom dopuštenom količinom rublja za dotični program.
- Normalno zaprljano rublje perite bez pretpranja.
- Umjesto programa za  Pamuk (Pamuk/obojena odjeća) 90 °C, odaberite  Program za pamuk Eco 60 °C. Tako će rezultati pranja biti gotovo jednaki, ali ćete potrošiti manje električne energije.
- Deterdžent dozirajte u skladu s uputama proizvođača i tvrdoćom vode.

---

## WEEE



Uređaj je označen sukladno Europskoj direktivi 2012/19/EU o otpadnim električnim i elektroničkim uređajima (waste electrical and electronic equipment – WEEE). Tom su direktivnom utvrđeni okvirni uvjetima pod kojima se može vršiti povrat i recikliranje istrošenih uređaja i vrijedi za područje Europske unije.

---

# Vaša nova perilica-sušilica

---

## Opis perilice-sušilice

Perilicu-sušilicu možete upotrebljavati na 3 načina → page 17:

- samo za pranje
- samo za sušenje
- pranje i zatim sušenje.

Program pranja nakon čega slijedi sušenje automatski se prebacuje s ciklusa pranja na ciklus sušenja bez dodatnih radnji.

Sušenje se odvija po načelu kondenzacije. Kondenzat koji nastaje kao produkt sušenja odlazi kroz odvodno crijevo u odvod.

**Oprez:** crijevo za dovod vode i crijevo za odvod vode moraju biti pravilno priključeni tijekom pranja i sušenja → page 28. Slavina mora biti otvorena.

## Vrata

Sigurnosni mehanizam sprječava otvaranje vrata dok uređaj radi.

### Prije otvaranja

Provjerite da nema vode u bubnju i da se bubanj ne okreće.

### Otvaranje u slučaju nužde

U slučaju nestanka struje vrata možete otvoriti mehanički → page 23.



# Upravljačka ploča

## Kontrolno svjetlo

Označava postavke koje su odabrane za sljedeće:

- Temperatura: ☼ - 90 °C.
- Brzina centrifugiranja: ☹ - 1400 o/min.
- Opcije/signal.

## Zaslon

Prikazuje odabrane postavke (primjerice brzinu centrifugiranja, vrijeme sušenja), fazu u kojoj se nalazi trenutni program i status programa.

Faza u kojoj se nalazi program ↓ ☹ ☹ ☹ ☼	Pretpranje, Glavno pranje, Ispiranje, Završno centrifugiranje, Sušenje.
Opcije sušenja ⌚ ☹ ☹ ☹	Vremenski upravljano sušenje, Slabije sušenje za lakše glačanje, Intenzivno sušenje za ormar, Dodatno sušenje.
Dodatni prikazi ↶ Ⓜ Ⓜ kg	Odgoda početka, Pokretanje programa, Sigurnosno zaključavanje tipki, Ciklus za uklanjanje dlačica, preporučena količina rublja.



## Opcije pranja i sušenja → page 15

- **Temperatura °C:** pojedinačno namještanje temperature pranja.
- **Brzina centrifugiranja ☹:** pojedinačno namještanje brzine centrifugiranja.
- **Gumb za opcije:** služi za postavljanje opcija pranja.
- **Odabir:** uključivanje/isključivanje odabranih opcija pranja.
- **Odgoda početka Ⓜ:** odgađa pokretanje programa.
- **Sušenje ☼:** postavlja opcije sušenja

## Pokretanje/stanka ⏸:

pokreće i zaustavlja program pranja → page 16.

## Gumb za odabir programa → page 13

Za uključivanje i isključivanje perilice-sušilice i za odabir programa može se okretati u oba smjera. Ne namještanje gumb za odabir programa dok je u tijeku pranje/sušenje.

# Prije prvog pranja rublja

Perilica-sušilica ispitana je prije napuštanja tvornice.

Za uklanjanje vode koja je možda ostala tijekom ispitivanja prilikom prvog pokretanja programa pranja ne stavljajte rublje.

- Provjerite jesu li uklonjeni sigurnosni transportni vijci na stražnjem dijelu perilice-sušilice → stranica 26.
- Ne umećite rublje u stroj.
- Zatvorite vrata.
- Otvorite slavinu.
- Izvucite ladicu za deterdžent.
- Dodajte ½ mjerice za deterdžent u **odjeljak II** → stranica 11.



Ne upotrebljavajte deterdžente za pranje vune ili osjetljivog rublja (to može dovesti do stvaranja pjene).

- Zatvorite ladicu za deterdžent.
- Okrenite gumb za odabir programa na program pranja na **60°C**.
- Pritisnite gumb  (**Start/Pause**) (start/stanka).
- Na kraju programa okrenite gumb za odabir programa u položaj **Off** (isključeno).
- Otvorite vrata.



Ostavite vrata otvorena kako biste omogućili da se unutrašnjost perilice-sušilice osuši.

# Priprema i razvrstavanje rublja





## Razvrstavanje rublja za pranje

Razvrstavanje rublja u skladu s uputama na etiketama za održavanje

- Bijelo rublje perite odvojeno od šarenog rublja.
- Neparubljivi ili rasparani predmeti ne bi se trebali prati u perilici-sušilici jer se mogu pohabati.
- Rublje se može oštetiti ako se ne pridržavate simbola za održavanje tkanine.

Perite samo rublje sa sljedećim oznakama za održavanje:

### Etiketa za održavanje    Vrsta rublja

	Program za pamučno rublje 90 °C.
	Program za šareno rublje 60 °C, 40 °C, 30 °C.
	Program za rublje koje se lako održava 60 °C, 40 °C, 30 °C.
	Program za ručno i strojno pranje svile i vune, 40 °C, 30 °C. hladno.



Rublje sa simbolom održavanja  **Ne smije se prati.**

## Razvrstavanje rublja za pranje

Razvrstavanje rublja u skladu s uputama na etiketama za održavanje

Sušite samo rublje s oznakom „**prikladno za sušenje u sušilici**” ili sa sljedećim simbolima održavanja:

### Etiketa za održavanje    Vrsta rublja

	Sušiti pri normalnoj temperaturi.
	Sušiti pri niskoj temperaturi (sušenje osjetljivog rublja).

Sljedeće tkanine **ne** perite u perilici-sušilici:

- U sušilici ne sušite rublje sa simbolom održavanja .
- Tkanine koje ne propuštaju zrak (npr. tkanine s gumenim premazom).
- Osjetljive materijale (svilu, zavjese izrađene od sintetičkih tkanina) - **one se mogu zgužvati.**
- Rublje iz kojeg kaplje voda - **velika potrošnja električne energije**
- Vunu ili tkanine koje sadrže vunu.

## Priprema rublja za pranje

Strani predmeti (primjerice, kovanice, spajalice, igle, čavli) mogu oštetiti rublje i sastavne dijelove za pranje perilice-sušilice (npr. bubanj).

- Izvadite sve iz džepova.
- Iščetkajte pijesak iz džepova i ovratnika.
- Unaprijed obradite sve mrlje.
- Zatvorite zatvarače, zakopčajte gumbe.
- Skinite kvačice za zavjese ili zavjese stavite u vrećicu za rublje.
- Sljedeće predmete perite u vrećici za rublje/jastučnici:
  - Osjetljivo rublje, primjerice ženske čarape, zavjese,
  - male predmete, npr. sokne ili rupčice,
  - grudnjake sa žicom (žica se može otpustiti tijekom pranja i prouzročiti štetu).
- Hlače, pleteninu i pletene tkanine primjerice žersej, majice ili trenirke perite tako da se okrenu naopako.

## Priprema rublja za sušenje

- Sušite samo već oprane, isprane i centrifugirane tkanine.
- Tkanine koje se lako održavaju također centrifugirajte prije sušenja.
- Rublje za pranje razvrstajte prema vrsti tkanine u željenoj razini sušenja kako biste omogućili ravnomjerno sušenje.

## Punjenje stroja rubljem



Prije punjenja perilice-sušilice provjerite da u bubnju nema stranih predmeta ili kućnih ljubimaca.

**Opasnost od eksplozije.** predmeti obrađeni sredstvima za čišćenje koja sadrže otapala, na primjer sredstvo za uklanjanje mrlja, moraju se pažljivo isprati prije no što se stave u perilicu-sušilicu jer u protivnom postoji opasnost od eksplozije.

- Rublje razmotajte i slobodno ga stavite u bubanj. Punite male i velike predmete.
- Pridržavajte se maksimalne količine punjenja bubnja, Tablica programa -> stranica 30.
- Pazite da odjevni predmeti ne ostanu zaglavljani između vrata i gumene brtve.
- Zatvorite vrata. Začut ćete zvučni klik zatvaranja.
- Izmjerite i dodajte deterdžent i proizvode za njegu samo za program pranja ili za kombinaciju programa pranja i sušenja.
- Otvorite slavinu.

# Deterdženti i proizvodi za njegu rublja

Ladica za deterdžent podijeljena je u tri odjeljka

## Ladica za deterdžent

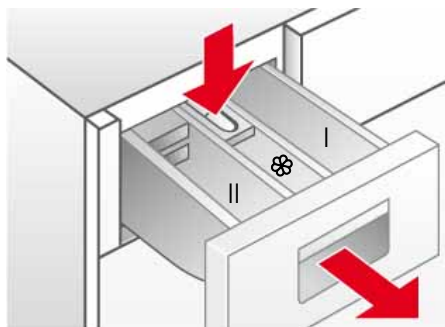

**Odjeljak I:** deterdžent za pretpranje.

**Odjeljak II:** deterdžent za glavno pranje,

**Odjeljak ☼:** tekući aditivi kao što su škrobilo ili omekšivač rublja.

Aditivi se automatski raspršuju tijekom završnog ciklusa ispiranja.

- Nemojte prelaziti maksimalnu dozvoljenu količinu jer se u protivnom odjeljka može prerano isprazniti.
- Viskozne aditive razrijedite vodom kako bi se spriječilo blokiranje.

**Umetak za tekući deterdžent:** mora se postaviti prije upotrebe tekućih deterdženata.

Za to morate učiniti sljedeće:

- Ladicu za deterdžent izvucite do graničnika.
- Pritisnite odručje označeno s **PUSH** (gurni) i izvadite ladicu za deterdžent.
- Umetak gurnite u **odjeljak II** prema naprijed do graničnik i pritisnite ga.
- Umetnite ladicu za deterdžent.

## Sredstvo za

Sredstvo za sprječavanje nakupljanja kamenca može se dodati u **odjeljke I i II** u skladu s uputama proizvođača. Najprije dodatje deterdžent pa zatim sredstvo za sprječavanje nakupljanja kamenca.

## Deterdženti i proizvodi za njegu rublja

### Opasnost od trovanja

Čuvajte deterdžente i proizvode za njegu rublja izvan dosega djece.



### Opasnost od kemijskih opekotina

Budite pažljivi prilikom otvaranja ladice za deterdžent. U ladici može biti ostataka deterdžeta.

Ispravnu dozu deterdžeta odaberite u skladu s:

- količinom rublja,
- uputama proizvođača deterdženta,
- razinom zaprljanja,
- tvrdoćom vode. Tvrdoću vodu možete saznati u lokalnom vodovodu.



Upotreba ispravne doze smanjuje utjecaj na okoliš i daje dobre rezultate pranja.



Za programe pranja vunениh predmeta upotrebljavajte samo pH neutralne deterdžente za vunu.

### Mjerenje deterdženta za rublje u prahu

#### Normalno zaprljano rublje

- Namjestite program.
- Nemojte** odbrati ↓ (**Pretpranje**) -> stranica 15.
- Deterdžent dodajte prema uputama proizvođača u **odjeljak II** ladice za deterdžent.

#### Jako zaprljano rublje

- Namjestite program.
- Odaberite ↓ (**Pretpranje**) -> stranica 15.
- Stavite 1/4 preporučene količine deterdženta u **odjeljak I** ladice za deterdžent i 3/4 deterdženta u **odjeljak II**.

### Mjerenje tekućeg deterdženta

Tekući deterdžent upotrebljavajte samo za ciklusi glavnog pranja **bez pretpranja**.

Za to morate učiniti sljedeće:

- Preporučenu količinu deterdženta stavite u pomoć za mjerenje za tekući deterdžent i stavite je u bubanj.

ili

- Nakon umetanja **umetka za tekući deterdžent**, ulijte deterdžent u **odjeljak II** ladice za deterdžent.

 Mjerilo na **umetku za tekući deterdžent** pomaže u mjerenju ispravne doze tekućeg deterdženta.

 Ako se **odjeljak II** upotrebljava za deterdžent u prahu, **umetak za tekući deterdžent** mora se složiti.

# Programi

## Gumb za odabir programa

Gumb za odabir programa upotrebljava se za namještanje programa pranja i sušenja.



Vrijeme preostalo do završetka programa i Beladungsmenge (punjenje) prikazuju se na ploči zaslona.

## Programi pranja\*

\*ovisno o modelu

### Pamuk (Pamuk/šareno rublje)

Prikladno za tkanine otporne na habanje, pamučne ili lanene tkanine otporne na vrućinu.

- Program za šareno rublje 60 °C.
- Program za bijelo rublje 60 °C do 90 °C.

### Program za pamučno rublje eko

Program pranja za najbolje moguće rezultate pranja uz minimalnu potrošnju električne energije i vode.

### Program za rublje koje se lako održava (Program za rublje koje se lako održava)

Program pranja za pamučne, lanene, sintetički materijali ili mješovite tkanine koje su manje otporne na habanje. Preporučuje se razvrstati rublje prema boji.

### Program za osjetljivo rublje/svilu (osjetljivo/svila)

Nježan program za osjetljive tkanine koje se mogu prati, primjerice, svilu, saten, sintetičke materijale ili mješovite tkanine (npr. zavjese). Blago centrifugiranje između ciklusa ispiranja i smanjena brzina završne centrifuge.

### Vuna (vunene tkanine)

Vuna se skrućuje kada se izloži toplini, vlazi i kretanju. Program za vunene tkanine uzima u obzir ova svojstva i pronalazi kompromis između nekretanja i kretanja.

Prikladno za ručno ili strojno pranje vunениh tkanina ili mješavina s vunom.

### Vrlo brzo 15' (Rapid 15)

Kratki program za tkanine koje se lako održavaju, lagano zaprljane pamučne, lanene i sintetičke tkanine ili mješavine. Prikladno za osvježavanje odjevnih predmeta ili pranje nove odjeće prije prvog nošenja. Program traje 15 minuta.

### Mješovito (Program za mješovito rublje)

Za mješovito rublje izrađeno od različitih tkanina otpornih na habanje i tkanina koje se lako održavaju.

### Program za sportsku odjeću (Program za sportsku odjeću)

Za pranje funkcionalne i sportske odjeće od mikro vlakana i sintetičkih materijala. Smanjeno gužvanje i dodatni ciklus ispiranja.

## Programi pranja\*

\* ovisno o modelu

### Osjetljivo rublje

Za pranje tkanina s višim zahtjevima higijene ili odjevnih predmeta za osobe koje pate od alergija. Tijekom pranja temperatura ostaje stalna. Jače ispiranje uz veću količinu vode. Za tkanine otporne na habanje i tkanine koje se lako održavaju, pamučne ili lanene.

### Noćno pranje

Osobito tih program pranja sa smanjenom brzinom završne centrifuge.

Stanje mirovanja. Kada program završi zaslon se isključuje, no može se ponovno aktivirati pritiskom na bilo koji gumb.

## Programi za sušenje

### Intenzivni program za sušenje

Intenzivni program za sušenje (otporne tkanine) na 90 °C.

### Program za nježno sušenje



Nježno sušenje za  (tkanine koje se lako održavaju), 60 °C.

## Posebni programi



### Čišćenje dlačica (ciklus za uklanjanje dlačica)



Bubanj mora biti prazan.

Ovaj je program namijenjen za čišćenje naslaga dlačica tijekom ciklusa sušenja. Perilica-sušilica upotrebljava treptajući simbol  (ciklus uklanjanja dlačica) na ploči zaslona kako bi prikazala da se ovaj program mora pokrenuti. Elektronički brojač ciklusa tada se automatski ponovno postavlja. Simbol  (ciklus uklanjanja dlačica) isključuje se nakon pokretanja programa.

Za pokretanje programa Uklanjanje dlačica  (ciklus uklanjanja dlačica) postupite na sljedeći način:

- provjerite je li bubanj prazan i zatvorite vrata.
- okrenite gumb za odabir programa u položaj Uklanjanje dlačica  (ciklus uklanjanja dlačica).
- Pritisnite gumb  (Start/Pause) (start/stanka).







Program **Uklanjanje dlačica  (Ciklus uklanjanja dlačica)** može se pokrenuti u bilo kojem trenutku, a da uređaj to ne traži.

### + **Ispiranje + centrifugiranje:**

Dodatni ciklus ispiranja sa završnim centrifugiranjem. Ako rublje treba izvaditi tako da je potpuno mokro, brzinu centrifugiranja postavite na  (**Zadržavanje ispiranja**) prije pokretanja programa -> stranica 15.





### + **Pražnjenje + centrifugiranje:**

Ispustite vodu za ispiranje nakon programa pomoću  (Zadržavanje ispiranja) -> stranica 15.

- Okrenite gumb za odabir programa u položaj  +  Pražnjenje + centrifugiranje.
- Brzinu centrifugiranja postavite u položaj  (**Zadržavanje ispiranja**).
- Pritisnite gumb  (Start/Pause) (start/stanka).

ili

Ispustite vodu i centrifugirajte željenom brzinom centrifugiranja:

- Okrenite gumb za odabir programa u položaj  +  Pražnjenje + centrifugiranje.
- Uzastopce pritišćite gumb  **Centrifuga** sve dok ne namjestite željenu brzinu centrifugiranja.
- Pritisnite gumb  (Start/Pause) (start/stanka).



# Opcije za pranje i sušenje

## Gumb temperature u °C

Temperatura se može pojedinačno namjestiti za svaki od programa. Za namještanje više puta zaredom pritisnite gumb °C (Temperatura) sve dok se ne prikaže tražena temperatura.

## Gumb brzine centrifugiranja

Brzina centrifugiranja može se pojedinačno namjestiti za svaki od programa. Za postavljanje brzine centrifugiranja uzastopce pritišćite gumb  (Centrifuga) sve dok se ne prikaže željena brzina centrifugiranja.

## Zadržavanje ispiranja

 (**Zadržavanje ispiranja**) isključuje funkciju centrifugiranja. Rublje ostaje u vodi za ispiranje.

## Sustav za otkrivanje neuravnoteženog opterećenja

Sustav za automatsko otkrivanje neuravnoteženosti osigurava ravnomjerno raspored pomoću nekoliko početnih centrifugiranja. Ako je rublje iznimno neravnomjerno raspodijeljeno, brzina završnog centrifugiranja se smanjuje ili se ciklus centrifugiranja uopće ne provodi iz sigurnosnih razloga.

## Gumb Opcije

Skup programa može se pojedinačno namjestiti.

## Gumb za postavljanje









Za odabir tražene opcije:

- Uzastopce pritišćite gumb **Opcije** sve dok ne odaberete traženu opciju (kontrolno svjetlo indikatora treperi).
- Pritisnite gumb **Set** (Namještanje) kako biste uključili/isključili opciju (kontrolno svjetlo indikatora svijetli/ne svijetli).



Ako pritisnete i držite gumb **Opcija** →, pregledavaju se sve opcije.

## Opcije (simboli na ploči zaslona)

 <b>Pretpiranje</b>	Pretpiranje na 35 °C. Prikladno za jako zaprljano rublje.
@ <b>Intenzivno</b>	Produljeno vrijeme pranja. Prikladno za jako zaprljano rublje s osušenim mrljama. Ne može se kombinirati s opcijom  <b>Fleksibilno vrijeme</b>
 <b>Olakšano glačanje</b>	Posebni postupak centrifugiranja s naknadnim rastresanjem. Blago završno centrifugiranje pri smanjenoj brzini. Malo povećana preostala vlažnost u rublju. Smanjuje gužvanje i rublje se lakše glača.
 <b>Više vode</b>	Povećana razina vode i dodatni ciklus ispiranja. Za područja s vrlo mekom vodom ili za dodatno poboljšavanje rezultata ispiranja. Uklonjeni su svi ostatci deterdženta na rublju.
 <b>Fleksibilno vrijeme</b>	Postavlja vrijeme pranja. <i>uobičajeno-srednje-kratko.</i>
 <b>Signal</b>	Uključuje ili isključuje zvučni signal.
 <b>Gumb za odgodu početka</b>	<p>Pokretanje programa možete odgoditi prije no što program započne. Pomoću Preostalog vremena možete odrediti kada će odbrani program završiti. Preostalo vrijeme može se postaviti u rasponima povećanja u satima, do maksimalno 24 sata. Uzastopce pritišćite gumb  (<b>Odgoda početka</b>) sve dok se ne prikaže traženi broj sati.</p> <p>Zatim pritisnite gumb  (<b>Start/Pause</b>) (start/stanka), program će započeti nakon odgode koja ovisi o postavljenom preostalom vremenu. Traženo vrijeme do završetka programa prikazuje se na ploči zaslona.</p>

## Gumb sušenje ☀

Programi sušenja → page 14 mogu se pojedinačno prilagoditi odabirom opcija sušenja.

- Uzastopce pritisćite gumb ☀ (Sušenje) sve dok na zaslonu ne prikaže tražena opcija sušenja.
- Za isključivanje uzastopce pritisćite gumb ☀ (Sušenje) sve dok se na zaslonu ne prikaže .

## Opcije sušenja (simboli na ploči zaslona)

 Sušenje s vremenskim podešavanjem      Vrijeme sušenja može se postaviti između 2:40 i 0:00 uzastopnim pritiscima gumba ☀ (Sušenje).

 Vlažno za glačanje      Povećava se preostala vlaga u rublju. Omogućuje lakše glačanje.



 Intenzivno sušenje      Rublje je suho i spremno za spremanje.

 Dodatno sušenje      Rublje je jako suho. Prikladno za rublje koje se teško suši.

## Gumb Start/Pause (start/stanka)





Pritisnite gumb  (Start/Pause) (start/stanka) za pokretanje odabranog programa.



Na ploči zaslona prikazuje se  (Preostalo vrijeme) .  
Uključen je simbol  (pokretanje programa).

### Faza u kojoj se nalazi program

Faza u kojoj se nalazi program prikazuje se na ploči zaslona:

-  - Pretpranje
-  - Glavno pranje
-  - Ispiranje
-  - Završno centrifugiranje
-  - Sušenje

### Promjena programa



Promjena programa:

- Odaberite novi program.
- Pritisnite gumb  (Start/Pause) (start/stanka).





Novi se program pokreće.

### Pauziranje programa



Pritisnite i držite pritisnutim gumb  (Start/Pause) (start/stanka) dok traje program sve dok se  ne pojavi na ploči zaslona.  i preostalo vrijeme naizmjenice se pojavljuju na zaslonu dok je program pauziran.

Pritisnite gumb  (Start/Pause) (start/stanka) za nastavak programa.

### Prekidanje programa

Pritisnite o držite gumb  (Start/Pause) (start/stanka) sve dok se prikazuje .

Za programe pranja na visokim temperaturama:

- Hlađenje rublja: odaberite  +  Ispiranje + centrifugiranje.
- Pritisnite gumb  (Start/Pause) (start/stanka).

Za programe na niskim temperaturama:







- odaberite  +  Pražnjenje + centrifugiranje.
- Odaberite gumb  (Start/Pause) (start/stanka).



Ako prekinete program sušenja rublje može još uvijek biti jako vruće.







# Pranje i sušenje

## Samo za pranje

- Okrenite gumb za odabir programa na željeni program, npr.  **Pamuk (Pamuk/šareno rublje) 60 °C.**
  - Na ploči zaslona naizmjenice se prikazuju  (Preostalo vrijeme) i preporučena količina rublja u kg. Simbol  treperi.
- Prema potrebi namjestite temperaturu i brzinu centrifugiranja te odaberite sve postavke za pojedinačne programe, -> stranica 15.
  - Funkcija  (**Sušenje**) ne smije biti uključena.
- Umetnite rublje u perilicu -> stranica 10.
  - Pridržavajte se maksimalne količine punjenja, Tablica programa -> stranica 30.
- Pritisnite gumb  (**Start/Pause**) (start/stanka).
  - Na ploči zaslona prikazuje se  (Preostalo vrijeme). Uključuje se simbol  (Pokretanje programa).
  - Pokreće se program pranja.







## Samo za sušenje

- Okrenite gumb za odabir programa na željeni program sušenja.
  - Na ploči zaslona naizmjenice se prikazuju  (Preostalo vrijeme) i preporučena količina rublja u kg.
- Pritisnite gumb 5 (Sušenje) za postavljanje **opcija sušenja** -> stranica 16
  - Ako ne odaberete, postavlja se opcija  (**Intenzivno sušenje**).
- Umetnite rublje u perilicu -> stranica 10.
  - Pridržavajte se maksimalne količine punjenja, Tablica programa -> stranica 30.
- Pritisnite gumb  (**Start/Pause**) (start/stanka).
  - Na ploči zaslona prikazuje se  (Preostalo vrijeme) i uključuju se simboli  (Sušenje) i  (Pokretanje programa).
  - Pokreće se program sušenja.



## Pranje i sušenje

- Uzastopni ciklusi pranja i sušenja.
  - Okrenite gumb za odabir programa na željeni program, npr.  **Pamuk (Pamuk/šareno rublje) 60 °C.**
    - Na ploči zaslona naizmjenice se prikazuju  (Preostalo vrijeme) i preporučena količina rublja u kg. Simbol % treperi.
  - Prema potrebi namjestite temperaturu i brzinu centrifugiranja te odaberite sve postavke za pojedinačne programe, -> stranica 15.
  - Pritisnite gumb  (**Sušenje**) za postavljanje **opcija sušenja** -> stranica 16
  - Umetnite rublje u perilicu -> stranica 10.
    - Pridržavajte se maksimalne količine punjenja u kg, Tablica programa -> stranica 30.
  - Pritisnite gumb  (**Start/Pause**) (start/stanka).
-  Program sušenja koji se provodi je automatski o određuje ga program pranja, pogledajte Tablicu programa -> stranica 30.

## Kraj programa

Programi pranja i sušenja automatski završavaju. Na ploči zaslona pojavljuje se **End**.

- Okrenite gumb za odabir programa u položaj Off (isključeno).
- Izvadite rublje iz bubnja.
- Ostavite vrata otvorenima kako biste omogućili da se unutrašnjost perilice-sušilice osuši.
- Zatvorite slavinu (nije potrebno na modelima opremljenima opcijom Aqua-Stop).

## Zadržavanje

Ako je funkcija centrifugiranja onemogućena na početku ciklusa pranja,  (bez završnog centrifugiranja = rublje ostaje u posljednjoj vodi ispiranja), program pranja automatski se zaustavlja nakon završnog ispiranja. Na ploči zaslona naizmjenice se prikazuju **57:00** i **00:00**.

Kako biste ispustili vodu ispiranja i, ako je potrebno, centrifugirali rublje:

- Uzastopce pritisćite gumb  (Centrifuga) sve dok ne namjestite željenu brzinu centrifugiranja. Voda se ispušta i perilica-sušilica centrifugira rublje. Program je završen kada se na polju zaslona pojavi **00:00**.



Najveća brzina centrifugiranja ovisi o odabranom programu pranja.

Ako ne želite centrifugirati rublje:

- Pritisnite gumb  (Centrifuga) (prikazuje se preostalo vrijeme ispuštanja vode).  
Voda se ispušta, ali perilica-sušilica ne centrifugira rublje. Program je završen kada se na ploči zaslona pojavi **00:00**.
- Postavite gumb za odabir programa u položaj Off (isključeno).
- Izvadite rublje.
- Ostavite vrata otvorenima kako biste omogućili da se unutrašnjost perilice-sušilice osuši.
- Zatvorite slavinu (nije potrebno na modelima opremljenima opcijom Aqua-Stop).

## Sigurnosno zaključavanje tipki

Za sprječavanje slučajne promjene funkcija perilice-sušilice koje ste postavili.

Uključivanje/isključivanje: istodobno pritisnite gumb Opcije i Namještanje kako biste uključili ili isključili Sigurnosno zaključavanje tipki. Kada je uključeno Sigurnosno zaključavanje tipki, na zaslonu svijetli .

# Čišćenje i održavanje

## Sigurnosne informacije

### Opasnost od strujnog udara

Najprije morate isključiti uređaj iz mreže. Perilicu-sušilicu nikada nemojte čistiti vodenim mlazom pod tlakom.



### Opasnost od eksplozije.

Perilicu-sušilicu nikada ne čistite otapalima.

### Opasnost od opekotina

Vruća voda za pranje mora se ohladiti prije ispuštanja.

## Kućište i upravljačka ploča

Obrišite mekom, vlažnom krpom.



Odmah uklonite deterdžent i ostatke sredstva za čišćenje.

Ne čistite vodenim mlazom pod tlakom.

## Bubanj

Uklonite sve strane predmete iz bubnja i s gumenih brtvi.

Uklanjanje kamenca iz bubnja:

- Za uklanjanje kamenca iz perilice-sušilice upotrebljavajte samo sredstva za uklanjanje kamenca sa sredstvom za blokiranje pojave hrđe za perilice rublja poznatih proizvođača.
- Pridržavajte se uputa proizvođača za način upotrebe i doziranje.
- Nakon uklanjanja kamenca i hrđe iz bubnja, nekoliko puta pokrenite program  +  **Ispiranje + centrifugiranje** kako biste uklonili sve ostatke kiseline.

Ako je bilo koji metalni predmet (npr. kovanice, spajalice, igle, čavli) uzrokovao pojavu mrlja od hrđe:

- upotrijebite sredstva za čišćenje bez klora, pridržavajte se uputa proizvođača. Nikada ne upotrebljavajte čeličnu vunu.

## Ladica za deterdžent

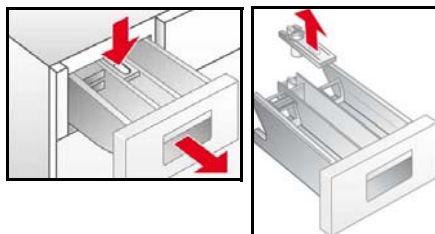

Ako ima ostataka deterdženta ili sredstva za njegu:

- Ladicu za deterdžent izvucite do graničnika.
- Pritisnite plavo područje označeno s **PUSH** (gurni) i izvadite ladicu za deterdžent.
- Očistite vodilicu ladice za deterdžent.
- Skinite plavi umetak odjeljka za omekšivač.
- Ladicu za deterdžent i umetak za omekšivač očistite pod tekućom vodom.
- Umetnite umetak odjeljka za omekšivač.
- Umetnite ladicu za deterdžent.

## Odvodna pumpa

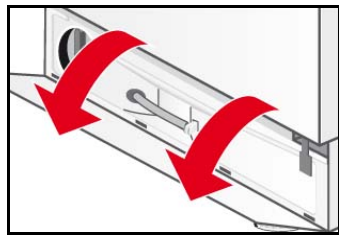
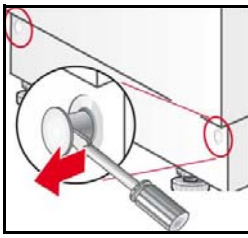

- ❑ Postavite gumb za odabir programa u položaj Off (isključeno).
- ❑ Odvijačem otpustite zatike za blokadu.
- ❑ Nagnite bočnu stranicu i povucite je kako biste je skinuli.

## Ispuštanje vode



- ❑ Skinite crijevo za ispuštanje s držača.
- ❑ Skinite čep s crijeva za ispuštanje i ispustite vodu pranja.
  - Spremnik za ispuštenu vodu možda treba nekoliko puta prazniti.
  - Kada voda više ne teče, zamijenite čep.
- ❑ Postavite crijevo za ispuštanje na držač.

## Cišćenje odvodne pumpe

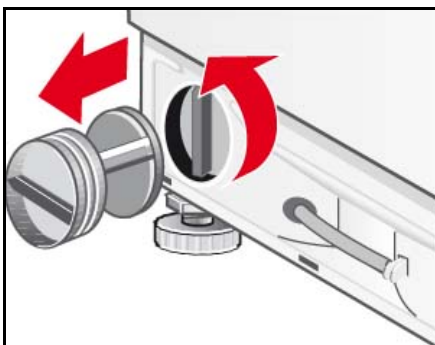

- ❑ Odvijte poklopac pumpe.
  - Očistite kućište pumpe i uklonite sve strane predmete.
  - Provjerite okreće li se rotor slobodno.
- ❑ Zamijenite poklopac pumpe i čvrsto ga zavijte na mjesto.
- ❑ Postavite bočnu ploču na 4 otvora za zabavljenje i učvrstite na kućište pomoću zatika za blokadu.

## Filtar na dovodnom crijevu za vodu

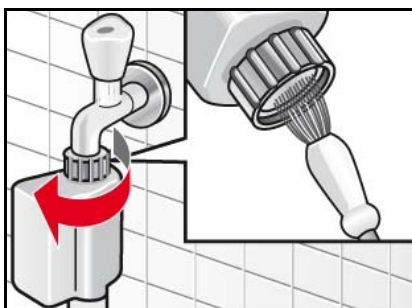

Ako voda ne utiče u perilicu-sušilicu ili ako postoji samo nedovoljna količina, najprije morate smanjiti tlak vode u dovodnom crijevu:

- ❑ Zatvorite slavinu (☞ + Ⓞ Ispiranje + centrifugiranje / ☞ + Ⓞ Pražnjenje + centrifugiranje).
- ❑ Pritisnite gumb ⏸ (Start/Pause) (start/stanka).
- ❑ Pustite da program radi otprilike 40 sekundi.
- ❑ Postavite gumb za odabir programa u položaj Off (isključeno).
- ❑ Iskopčajte strujni utikač iz utičnice.
- ❑ Odvijte dovodno crijevo sa slavine.
- ❑ Filtar očistite malom četkom.
- ❑ Ponovno spojite crijevo.
- ❑ Otvorite slavinu.
- ❑ Provjerite izlazi li voda na kraju crijeva.
- ❑ Ako voda curi provjerite je li filtar ispravno zabrtvljen.

## Uklanjanje kamenca s perilice-sušilice

Ovo ne bi trebalo biti potrebno ako se upotrebljava ispravna količina deterdženta. Pa ipak, ako je potrebno, postupite u skladu s uputama proizvođača sredstva za uklanjanje kamenca. Prikladna sredstva za uklanjanje kamenca dobavljiva su putem našeg web-mjesta ili preko naše postprodajne službe -> page 24.

# Što učiniti ako ...



## Opasnost od strujnog udara.

Popravke smije obavljati samo služba za korisnike ili ovlaštene serviseri.

Ako je popravak potreban ili ne možete sami ispraviti pogrešku pomoću sljedeće tablice:

- Postavite gumb za odabir programa u položaj Off (isključeno).
- Iskopčajte perilicu-sušilicu iz strujnog napajanja.
- Zatvorite slavinu.
- Nazovite postprodajnu službu -> stranica 24.

## Šifra pogreške









	Vrata nisu ispravno zatvorena. Zatvorite vrata.
	Uključen je sustav za kontrolu vode. Isključite uređaj iz mreže, zatvorite slavinu i nazovite postprodajnu službu.
	Voda ne ulazi u uređaj. Pogledajte pogrešku <b>Voda ne utječe</b> .
	Ne ispušta se voda. Pogledajte pogrešku <b>Ne ispušta se voda</b> .
	To nije pogreška! Sustav za otkrivanje neravnoteže punjenja otkrio je neuravnoteženo punjenje koje su prouzročili odjevni predmeti za pranje. Ciklus čišćenja dlačica ne može se pokrenuti. Izvadite rublje.
	Maksimalna ili minimalna količina rublja nije uzeta u obzir. Na zaslonu naizmjenice trepere <b>HI/End</b> ili <b>LO/End</b> . Pogledajte informacije za pogrešku <b>Rezultati sušenja nisu zadovoljavajući</b> .

Ostale šifre pogrešaka namijenjene su samo za postprodajnu službu. Zabilježite šifru pogreške kako biste je prenijeli postprodajnoj službi.

Pogreška	Mogući uzrok	Rješenje
<b>Program se ne pokreće.</b>	Nije pritisnut gumb  (Start/Pause) (start/stanka).	Pritisnite gumb  ( <b>Start/Pause</b> ) (start/stanka).
	Odabrano je odgođeno vrijeme pokretanja.	Perilica-sušilica pokreće se po isteku razdoblja odgode. Po potrebi promijenite "završava u vrijeme" -> stranica 15.
	Nestanak struje. Izbrisano je odabrano vrijeme odgode pokretanja.	Ponovno odaberite vrijeme odgode pokretanja ili odmah pokrenite program. Pritisnite gumb  ( <b>Start/Pause</b> ) (start/stanka).
	Vrata nisu ispravno zatvorena.	Zatvorite vrata.
	Utikač nije ispravno umetnut u utičnicu.	Utikač ispravno umetnite.
<b>Najveća brzina centrifugiranja ne može se odabrati.</b>	Najveća brzina centrifugiranja ovisi o odabranom programu.	Promijenite program kako je navedeno.
<b>Ne ispušta se voda.</b>	Odvodno crijevo je savijeno.	Ispravno postavite odvodno crijevo.
	Pumpa za deterdžent je blokirana.	Očistite odvodnu pumpu -> stranica 20.

<b>Ostatci deterdženta u ladici za deterdžent.</b>	Deterdžent je vlažan ili grudičast.	Očistite i osušite ladicu za deterdžent – > stranica 19.
		Upotrijebite pomoć za mjerenje za tekući deterdžent.
<b>Voda ne utječe.</b>	Strujni utikač nije pravilno uključen.	Ispravno uključite strujni utikač.
	Vrata nisu ispravno zatvorena.	Zatvorite vrata.
	Slavina nije otvorena.	Otvorite slavinu.
	Začepljen je filter na dovodnom crijevu za vodu.	Očistite filter na dovodnom crijevu za vodu –> stranica 20.
	Dovodno crijevo za vodu je priklješteno ili savijeno.	Provjerite crijevo za dovod vode.
<b>Jake vibracije tijekom centrifugiranja.</b>	Perilica-sušilica nije ispravno poravnata.	Poravnajte perilicu-sušilicu – > stranica 27.
	Sigurnosni transportni vijci nisu uklonjeni.	Skinite sigurnosne transportne vijke –> stranica 26.
<b>Perilica-sušilica neprestano se puni vodom i ispušta je.</b>	Odvodno crijevo prenisko je postavljeno.	Ispravno postavite odvodno crijevo –> stranica 28.
<b>Voda se ne vidi u bubnju.</b>	To nije pogreška.	Tijekom određenih programa razina voda nije vidljiva.
<b>Voda curi s dna uređaja.</b>	Vijčani spoj dovodnog crijeva curi.	Zategnite vijčani spoj.
	Dovodno crijevo curi.	Neka postprodajna služba zamijeni dovodno crijevo.
<b>Pjena izlazi iz ladice za deterdžent.</b>	Upotrijebili ste previše deterdženta.	Upotrebljavajte samo deterdžente koji odgovaraju određenim tkaninama i koji su namijenjeni za automatske perilice rublja. Provjerite upotrebljavate li ispravnu dozu.
<b>Nekoliko pokušaja pokretanja centrifugiranja.</b>	To nije pogreška. Sustav za otkrivanje neuravnoteženosti pokušava prerasporediti rublje tako da nekoliko puta pokušava pokrenuti centrifugiranje.	Velike i male komade rublja uvijek zajedno perite.
<b>Rublje nije ispravno ocijedeno.</b>	Veliki komadi nisu ravnomjerno raspoređeni u bubnju. Brzina centrifugiranja automatski se smanjuje iz sigurnosnih razloga.	Velike i male komade rublja uvijek zajedno perite.
<b>Nezadovoljavajući rezultat nakon pranja.</b>	Neočišćeni dijelovi lošiji su od očekivanog.	Odaberite odgovarajući program, npr. program s pretpranjem. Unaprijed obradite sve mrlje prema potrebi.
	Upotrijebili ste premalo deterdženta ili neodgovarajući deterdžent.	Upotrijebite ispravnu dozu odgovarajućeg deterdženta u skladu s uputama proizvođača.
	Prekoračena je najveća količina rublja.	Odaberite količinu koja odgovara programu.
<b>Ostatci deterdženta na rublju.</b>	Neki deterdženti bez fosfata sadrže ostatke koji nisu topivi u vodi i pojavljuju se na rublju kao bijele mrlje.	Ponovno isperite rublje ili upotrijebite tekući deterdžent. Očerkajte rublje nakon sušenja.
<b>Sivi ostaci na opranom rublju.</b>	Zaprljanje koje uzrokuje kreme, mast ili ulje.	Operite rublje uz minimalnu dozu deterdženta na najvišoj dozvoljenoj temperaturi - pogledajte etiketu za održavanje.



<b>Program je neočekivano završio.</b>	Slučajno je odabran gumb  ( <b>Start/Pause</b> ) (start/stanka).	Ponovno pritisnite gumb za ponovno pokretanje programa.
<b>Centrifugiranje tijekom sušenja.</b>	Nije pogreška	„Toplinsko centrifugiranje”, energetski najučinkovitije sušenje započinje pribl. 10 minuta nakon sušenja.
<b>Nezadovoljavajući rezultat sušenja.</b>	Rublje se priljubilo na stranice bubnja nakon centrifugiranja.	Rublje rukom protresite; započnite program sušenja -> stranica 17.
	Zatvorena slavina	Otvorite slavinu.
	Odabrano vrijeme sušenja je prekratko.	Odaberite vrijeme sušenja u skladu s količinom.
	Najveća ili najmanja količina nije uzeta u obzir -> stranica 30	Po završetku programa: podesite količinu rublja, odaberite odgovarajući program sušenja i ponovno pokrenite.
Omekšivač se nije potpuno isprao ili je u odjeljku  ostalo previše vode.	Umetak odjeljka za omekšivač nije ispravno pričvršćen ili je blokiran.	Prema potrebi očistite odjeljak za omekšivač i ispravno ga postavite u odjeljak  -> stranica 19.
<b>Rublje nije suho.</b>	Slavina je zatvorena.	Otvorite slavinu.
	Količina rublja je prevelika.	Smanjite količinu rublja.
	Vrijeme sušenja je prekratko.	Odaberite odgovarajuće vrijeme sušenja.
<b>Nema prikaza na ploči zaslona.</b>	Nestanak struje.	Program nastavlja s radom nakon ponovnog uključanja napajanja. Ako tijekom nestanka struje želite izvaditi rublje najprije morate ispustiti vodu -> stranica 20.  Provjerite: - je li utikač ispravno uključen u utičnicu. - je li prekidač (osigurač) izgorio; ako jest pozovite postprodajnu službu -> stranica 24.
<b>Ne mogu se otvoriti vrata.</b>	Odabrano je  ( <b>Zadržavanje ispiranja</b> ).	Odaberite program  +  Pražnjenje + centrifugiranje i pritisnite gumb  ( <b>Start/Pause</b> ) (start/stanka).
	Program radi ili su vrata zaključana iz sigurnosnih razloga.	Pričekajte dok se na ploči zaslona pojavi  .
	Nestanak struje.	Mehanički otvorite vrata.
<b>Otvaranje u slučaju nužde</b>	<p>Za mehaničko otvaranje vrata u slučaju nestanka struje:</p> <ul style="list-style-type: none"> <li><input type="checkbox"/> okrenite gumb za odabir programa na položaj Off (isključeno) i izvucite strujni utikač iz utičnice.</li> <li><input type="checkbox"/> otvorite ploču postolja i ispustite vodu -&gt; stranica 20.</li> <li><input type="checkbox"/> gurnite ručicu za otvaranje u slučaju nužde prema dolje i istodobno otvorite vrata.</li> </ul> <p>Prije otvaranja vrata provjerite da u perilici-sušilici nema vode ili vruće otopine deterdženta.</p> <p> Ni pod kojim uvjetima ne otvarajte vrata pomoću ručice za otvaranje vrata u slučaju nužde dok bubanj radi.</p>	

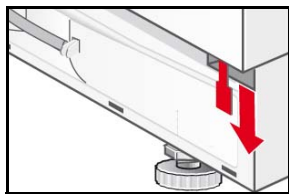

Ako ne možete samo ukloniti kvar (uključivanjem/isključivanjem) ili ako je potreban popravak:  
- Okrenite gumb za odabir programa u položaj Off (isključeno) i iskopčajte strujni utikač iz utičnice.  
- Zatvorite slavinu i nazovite postprodajnu službu -> stranica 24.

---

# Postprodajna služba

Prije no što pozovete postprodajnu službu provjerite možete li sami ispraviti pogrešku -> stranica 21.

Dolazak servisera naplaćuje se čak i u jamstvenom roku.

Informacije o najbližem postprodajnom servisu možete pronaći ovdje ili u direktoriju Postprodajna služba (ovisno o modelu).

Postprodajnoj službi dajte broj proizvoda (Ebr.) i proizvodni broj (FD) uređaja.

E-Nr. \_\_\_\_\_ FD \_\_\_\_\_

Ovdje unesite broj uređaja.

Ove informacije možete pronaći na nazivnoj pločici na okviru vrata.

Pomozite nam izbjeći nepotrebne izlaske navođenjem proizvoda i proizvodnih brojeva. Tako ćete uštedjeti na dodatnim troškovima.

**Pouzđajte se u stručnost proizvođača.** Obratite nam se. Tako možete biti sigurni da će popravak izvršiti kvalificirani servisni tehničari opremljeni originalnim rezervnim dijelovima.

# Upute za instalaciju

## Sigurnosne informacije

*Perilica-sušilica jako je teška. Pripazite kada je podižete.*

*Perilicu-sušilicu ne uključujte ako ima vidljivih oštećenja. Ako niste sigurni, potražite savjet u našoj postprodajnoj službi ili kod svog dobavljača.*



*Perilicu-sušilicu ne postavljajte na otvorenom ili na mjestima izloženima ledu. Zaleđena crijeva mogu puknuti ili rasprsnuti se. Kao rezultat toga može doći do oštećenja perilice-sušilice.*

*Perilicu-sušilicu ne postavljajte naopako ili na bok. Perilicu-sušilicu ne podižite držeći je dijelove koji strše (npr. vrata).*

*Perilicu-sušilicu ne stavljajte iza vrata ili kliznih vrata koja mogu ometati otvaranje vrata na perilici-sušilici. Time izbjegavate opasnost za djecu da se zatvore u stroju i time ugroze svoj život.*

Skinite transportne podupirače i križne priključke i odložite ih na sigurno mjesto.

Osim uputa u ovom dokumentu, treba se pridržavati i važećih propisa lokalnih komunalnih službi, ako postoje.

*U slučaju nejasnoća, prepustite priključenje uređaja tehničaru.*

## Priloženo uz uređaj



Broj	Opis
5	Poklopci za otvore koji ostanu nakon skidanja transportnih vijaka.
1	Ključ
1	Spojnica za crijevo promjera 24 – 40 mm za priključivanje na sifon.
1	Uzorak vrata
2	Šarke vrata s vijcima

Na stražnjem dijelu perilice-sušilice:

- Odvodno crijevo za vodu
- Crijevo za dovod vode
- Strujni kabel s utikačem
- Priručnik s uputama i knjižica s adresama postprodajnih servisa

Vlaga se može zadržati u bubnju nakon završnog pregleda koji svaka perilica-sušilica prolazi prije izlaska iz tvornice.

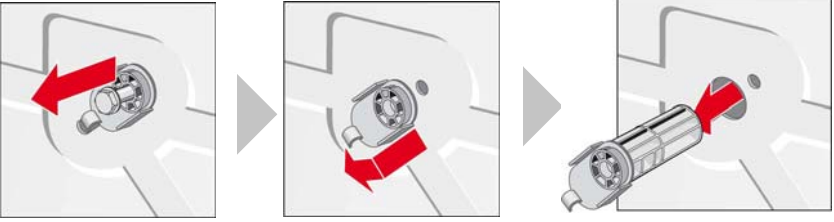
## Skidanje sigurnosnih transportnih vijaka

	
	<p>Sve vijke odvijete isporučanim ključem.</p> <p>Do kraja skinite sve sigurnosne transportne vijke i skinite strujni kabel s držača.</p>
	<p>Umetnite zaštitne poklopce.</p> <ul style="list-style-type: none"> <li>– <i>Prije prve upotrebe uređaja obavezno provjerite jesu li <b>svi</b> sigurnosni transportni vijci skinuti i sačuvani za buduće Transporte.</i></li> <li>– Ako vam kasnije zatreba transport uređaja obavezno postavite sigurnosne transportne vijke kako biste spriječili oštećenje perilice-sušilice.</li> </ul>

## Postavljanje i poravnavanje

- Stabilnost uređaja ključna je kako se perilica-sušilica ne bi pomicala tijekom ciklusa centrifugiranja.
- Područje za postavljanje mora biti čvrsto, čisto i ravno.
- Podovi od parketa i meke podne obloge kao što su tepisi ili podne obloge s pjenastom podlogom nisu prikladne.

## Postavljanje

Klizne folije olakšavaju klizno pomicanje perilice rublja na mjesto postavljanja.

- Mogu se naručiti iz postprodajne službe pod kataloškim brojem 66 1827.
- Klizne folije navlažite mješavinom vode i tekućine za pranje prije no što perilicu-sušilicu klizno pomaknete na mjesto. Ne upotrebljavajte masnoću i/ili ulje.

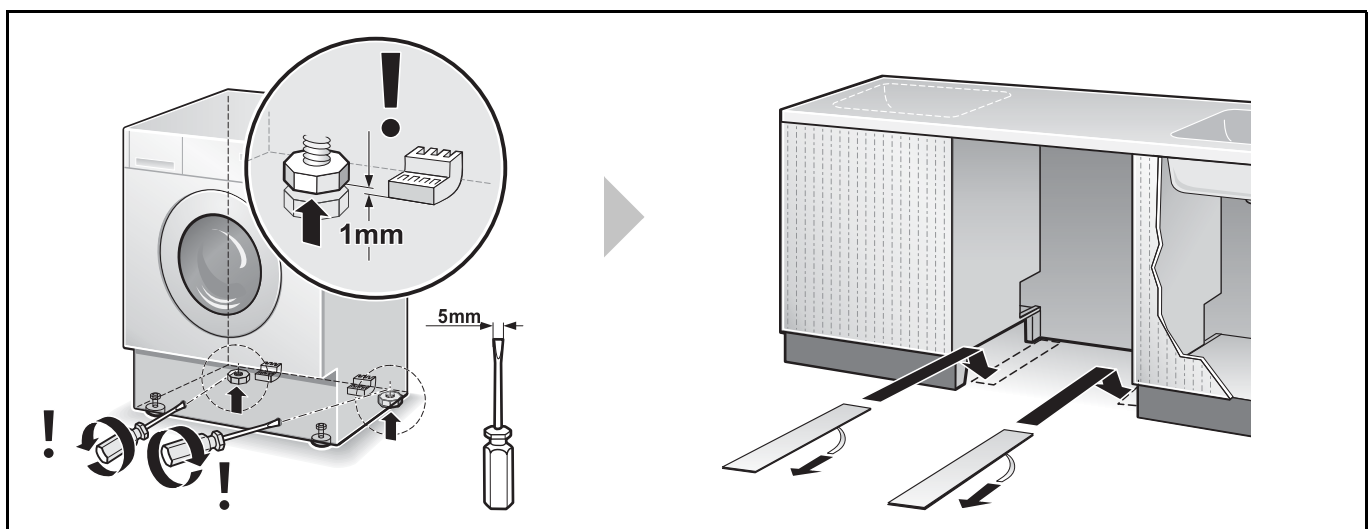

## Poravnavanje

Jaka buka, vibracije i „plesanje“ uređaja mogu nastati zbog neispravnog niveliranja.

- Sve četiri nožice uređaja moraju čvrsto stajati na tlu.
- Perilica-sušilica se ne smije ljuljati.
- Libelom provjerite poravnanje perilice-sušilice i po potrebi ispravite.
- Perilica-sušilica ne smije se naslanjati na stranice mjesta postavljanja.
- Protumatice na prednjoj nožici uređaja moraju biti čvrsto pritegnute uz kućište.

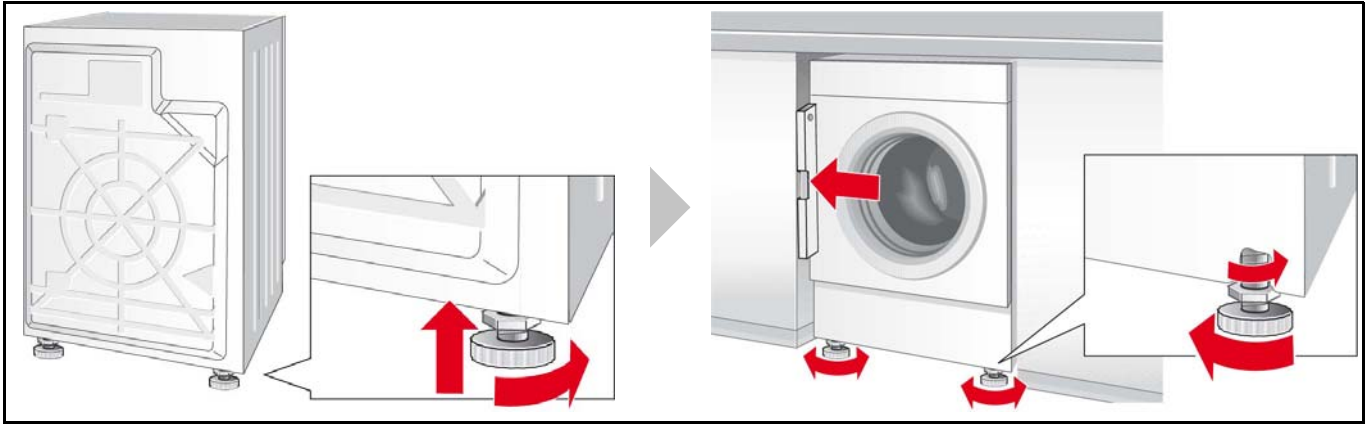

## Duljine gibljivih crijeva i kabela

Spoj na lijevoj strani

ili

Spoj na desnoj strani

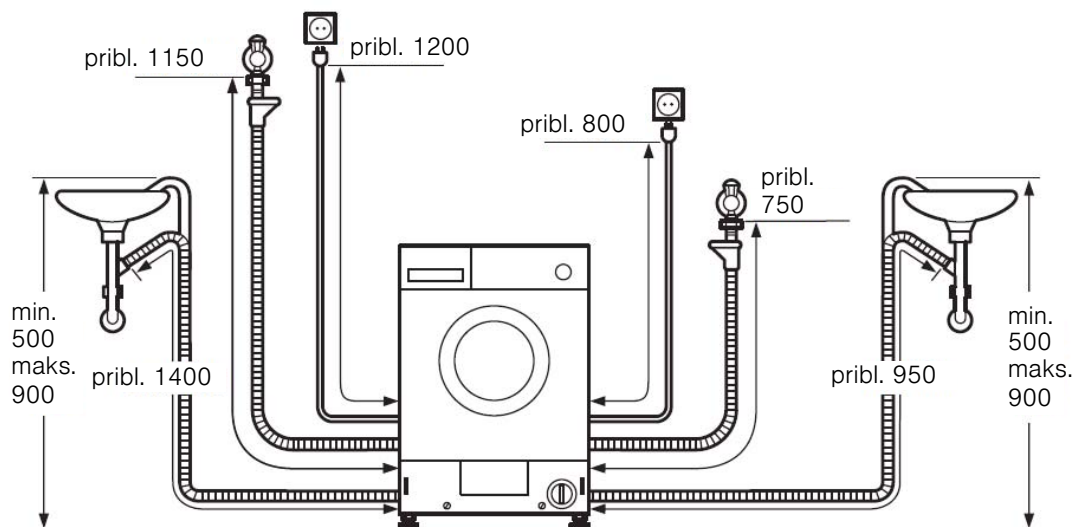

Dimenzije u mm

## Dimenzije

Širina x dubina x visina

595 mm x 584 mm x 820 mm

Težina

85 kg

## Vodovodni priključak

Kako biste spriječili curenja i štetu uzrokovanu vodom, pridržavajte se uputa iz ovog poglavlja.

U slučaju nejasnoća, prepustite priključenje uređaja tehničaru.

Crijeva za dovod i odvod vode mogu se provesti s lijeva ili desna ovisno o uvjetima instalacije.

Ne upotrebljavajte rabljeno dovodno crijevo. Upotrebljavajte isključivo isporučeno dovodno crijevo ili ono kupljeno kod ovlaštenog specijaliziranog zastupnika.

## Dovod vode

Dovodno crijevo za vodu ne smije biti:

- savijeno ili prignječeno,
- izmijenjeno ili prerezano (snaga se više ne može jamčiti).

Zabilježite tlak vode u glavnom dovodu:

*Tlak vode mora biti od 50 do 900 kPa (0,5 – 9 bara) (kada je slavina otvorena protok vode mora biti najmanje 8 litara u minuti).*

*Ako je tlak vode veći, mora se postaviti ventil za snižavanje tlaka.*

Spojite cijev za dovod hladne vode (plava spojna matica) na slavinu za hladnu vodu s navojem  $\frac{3}{4}$ ".

Plastične vijčane spojeve zategnite samo rukom.

Ne skidajte filter iz dovodnog crijeva.

### **Nakon priključivanja dovodnog crijeva za vodu:**

- Otvorite slavinu do kraja.
- Provjerite ima li curenja na priključcima.

## Ispuštanje vode

### Odvod u sifon

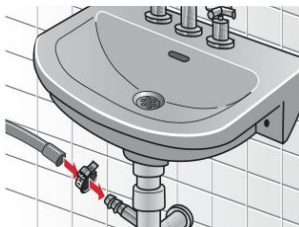

– Ne savijajte i ne rastežite odvodno crijevo.

– Razlika u visini između površine postavljanja i odvoda: maks. 90 cm, min. 50 cm.

Priključak učvrstite spojnicom za crijeva od 24 – 40 mm (isporučena s uređajem).

## Električni priključak

Perilica-sušilica mora se priključiti isključivo na napajanje izmjeničnom strujom putem pravilno uzemljene utičnice.

Ako upotrebljavate zaštitnu sklopku na diferencijalnu struju, upotrijebite isključivo tip označen sljedećim simbolom: 

Samo taj simbol jamči usklađenost s trenutno važećim zakonskim propisima.

Mrežni napon mora odgovarati propisanoj vrijednosti napona za perilicu-sušilicu (vrijednost s nazivne pločice uređaja).

Priključno opterećenje i potreban osigurač navedeni su na nazivnoj pločici.

Provjerite:

- odgovara li strujni utikač utičnici.
- ima li kabel odgovarajući poprečni presjek.
- je li sustav uzemljenja pravilno postavljen.
- da uređaj ne stoji na strujnom kabelu.
- je li strujni utikač dostupan u svakom trenutku.

Samo električar smije obavljati promjene na strujnom kabelu.

Ne smijete upotrebljavati razvodne utičnice/adaptore ili produžne kabele.

Strujni utikač ne ukopčavajte ili iskopčavajte vlažnim rukama.

Strujni utikač izvlačite držeći samo utikač.





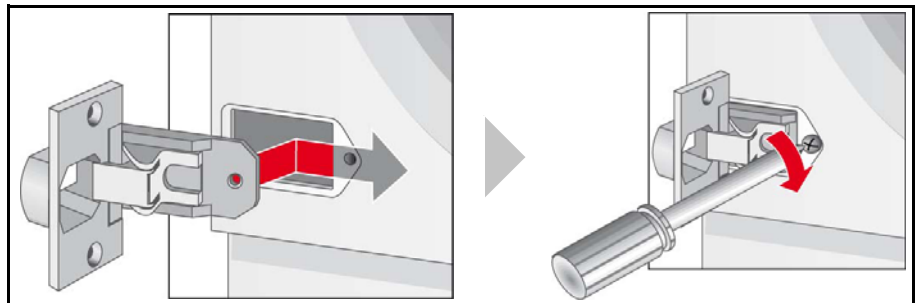













## Postavljanje šarki vrata na perilicu-sušilicu

Kada se perilica-sušilica postavi u kuhinjski ormarić može se sakriti vratima. Ako to želite morate postaviti šarke isporučene s perilicom-sušilicom.



# Tablica programa

Pogledajte informacije na etiketama za održavanje, vrstu rublja i količinu punjenja. Kako biste odabrali najprikladniji program za rublje pogledajte informacije na etiketama koje su pričvršćene na većinu predmeta.

Programi*	°C	maks.	Vrsta rublja 	Opcije*					Sušenje	
										
 Pamuk (Pamuk/šareno rublje)	hladno-30-40-60-75-90		Za tkanine otporne na habanje, pamučne ili lanene tkanine otporne na vrućinu.	✓	✓	✓	✓	✓	✓	✓
 Program za pamučno rublje eko (Program za šareno rublje eko)	hladno-30-40-60	7 kg/ 4 kg**		✓	✓	✓	✓	✓	✓	✓
 Osjetljivo rublje	hladno-30-40-60		Tkanine otporne na habanje, pamučne ili lanene.	✓	✓	✓	✓	✓	✓	✓
 Noćno pranje	hladno-30-40-60	3 kg**	Tihi program pranja sa smanjenim završnim centrifugiranjem.	✓	✓	✓	✓	✓	✓	✓
 Program za rublje koje se lako održava	hladno-30-40-60	3,5 kg	Tkanine koje se lako održavaju, pamučne, lanene, sintetički materijali ili mješovite tkanine.	✓	✓	✓	✓	✓	✓	✓
 Mješovito (Kratki program/Program za mješovito rublje)	hladno-30-40	3 kg	Pamučne tkanine ili tkanine koje se lako održavaju.	✓	✓	✓	✓	✓	✓	✓
 Program za osjetljivo rublje/svilu	hladno-30-40		Za osjetljive tkanine koje se mogu prati, primjerice, svilu, saten, sintetičke materijale ili mješovite tkanine (npr. zavjese).	✓	✓	✓	✓	✓	✓	✓
 Vuna (vunene tkanine)	hladno-30-40	2 kg	Prikladno za ručno ili strojno pranje vunениh tkanina ili mješavina s vunom.	✓	✓	✓	✓	✓	✓	✓
 Vrlo brzo 15' (Rapid 15)	hladno-30		Tkanine koje se lako održavaju, pamučne, lanene, sintetički materijali ili mješovite tkanine.	✓	✓	✓	✓	✓	✓	✓
 Program za sportsku odjeću	hladno-30-40		Tkanine izrađene od mikrovlakana.	✓	✓	✓	✓	✓	✓	✓

\*Programi i opcije ovise o modelu

\*\*Manja količina punjenja za uspješno pranje i sušenje



# Stope potrošnje

Pranje				
Program	Količina rublja	Struja***	Voda***	Trajanje programa***
Pamuk (Pamuk/šareno rublje) 40 °C	7 kg	0.83 kWh	62 l	1:51 h
Pamuk (Pamuk/šareno rublje) 90 °C		2.30 kWh	70 l	2:22 h
Program za pamučno rublje eko 60 °C		1.27 kWh	52 l	2:45 h
<b>Mješovito</b> (Kratki program/Program za mješovito rublje) 40 °C	3.5 kg	0.45 kWh	40 l	0:49 h
Program za rublje koje se lako održava (Program za rublje koje se lako održava) 40 °C		0.62 kWh	45 l	1:43 h
<b>Osjetljivo/svila</b> (hladno)	2 kg	0.05 kWh	35 l	0:36 h
<b>Osjetljivo/svila</b> 30 °C		0.20 kWh	49 l	0:36 h
<b>Vuna</b> (Vunene tkanine) * (hladno)		0.10 kWh	49 l	0:47 h
<b>Vuna</b> (vunene tkanine) 30 °C		0.20 kWh	49 l	0:47 h
Program za pamučno rublje eko 60 °C, <b>Intenzivno sušenje</b> (2 ciklusa)**	7 kg/4+3 kg	5,50 kWh	105 l	7:00 h
Potrošnja električne energije kod isključenog uređaja			0.20 W	
Potrošnja električne energije u fazi mirovanja			0.80 W	

\* Postavka programa za ispitivanje u skladu s trenutno važećim izdanjem europskog standarda EN 60456. Za poredbeno ispitivanje ispitajte programe s određenom količinom rublja i najvećom brzinom centrifugiranja.

\*\* Ispitivanje performansi sušenja i energetske učinkovitosti provodi se prema europskom standardu EN50229. Maksimalna količina rublja podijeljena je u 2 ciklusa sušenja (**4 kg/ 3 kg**), a svaka količina rublja za sušenje supi se pomoću programa **@ Program za pamučno rublje eko 60 °C, Intenzivno sušenje + Aut2**.

\*\*\* Vrijednosti mogu odstupati od navedenih ovisno o sljedećim faktorima: tlaku i tvrdoći vode, ulaznoj temperaturi, temperaturi okoline, vrsti i količini rublja, vrsti i količini korištenog deterdženta, promjenama vrijednosti napajanja i odabranim dodatnim funkcijama.

Sušenje*			
Program	Količina rublja	Intenzivno sušenje	Suho za glačanje
<b>Intenzivni program za sušenje</b>	1,5 kg	90 min	60 min
	2 kg	90 min	60 min
	2,5 kg	100 min	90 min
	3 kg	110 min	95 min
	3,5 kg	120 min	105 min
	4 kg	130 min	115 min
<b>Program za nježno sušenje</b>	1,5 kg	90 min	60 min
	2 kg	100 min	60 min
	2,5 kg	110 min	90 min
	3 kg	130 min	100 min

\*Vrijednosti mogu odstupati od navedenih ovisno o prevelikom i premalom naponu, vrsti tkanine, sastavu tkanina koje treba sušiti, količini preostale vlage u tkanini i količini rublja.





**Robert Bosch Hausgeräte GmbH**

Carl-Wery-Straße 34

81739 München

DEUTSCHLAND

WKD28541EU

05.2015

9001147112

19291028300