



Register your new Bosch now:
www.bosch-home.com/welcome



სარეცხი მანქანა
WLG...



BOSCH

ka ინსტრუქციების სახლმძღვანელო და საინსტალაციო
ინსტრუქციები

თქვენი ახალი სარეცხი მანქანა

თქვენ აირჩიეთ Bosch ბრენდის სარეცხი მანქანა .

გთხოვთ , რამოდენიმე წუთი დაუთმოთ თქვენი სარეცხი მანქანის უპირატესობების გაცნობას .

Bosch ბრენდის მაღალი ხარისხის მაჩვენებლების უზრუნველსაყოფად , თითოეულმა სარეცხმა მანქანამ , ჩვენი ქარხნის დატოვებამდე , ფუნქციებისა და სრულყოფილი მდგომარეობის ზედმიწევნითი შემოწმება გაიარა .

ჩვენი პროდუქტების , აქსესუარების , სათადარიგო ნაწილებისა და მომსახურებების შესახებ დამატებით ინფორმაციას იხილავთ ჩვენს ვებგვერდზე www.bosch-home.com ან მიმართეთ ჩვენს კლიენტთა მომსახურების ცენტრებს .

თუკი საექსპლუატაციო და მონტაჟის ინსტრუქციები განსხვავებულ მოდელებს მოიცავს , შესაბამის ადგილებზე სხვაობა იქნება მითითებული .



სარეცხი მანქანა გამოიყენეთ მხოლოდ ამ საექსპლუატაციო და სამონტაჟო ინსტრუქციების წაკითხვის შემდეგ !

ჩვენების წესები

▲ გაფრთხილება !

სიმბოლოებისა და სასიგნალო სიტყვების ეს კომბინაცია , შესაძლოა საშიშ სიტუაციებზე მიუთითებს . მისმა უგულვებელყოფამ შესაძლოა სიკვდილი ან დაზიანებები განაპირობოს .

ყურადღება !

ეს სასიგნალო სიტყვა შესაძლოა საშიშ სიტუაციებზე მიუთითებს . უგულვებელყოფამ შესაძლოა მატერიალური და/ან გარემოს დაზიანება განაპირობოს .

მითითება / რჩევა

დანადგარის ოპტიმალური გამოყენების მითითებები / სასარგებლო ინფორმაციები .







1. 2. 3. / a) b) c)

სამოქმედო ნაბიჯები წარმოდგენილია ციფრებით ან ასოებით .

■ / -

ჩამონათვალი წარმოდგენილია გრაფის ან აბზაცის სახით .

სარჩევი

 დანიშნულებისამებრივი გამოყენება	4
 უსაფრთხოების მითითებები	4
ელექტრო უსაფრთხოება	4
დაზიანების საფრთხეები	5
ბავშვების უსაფრთხოება	5
 გარემოს დაცვა	7
შეფუთვა / ძველი დანადგარი	7
დაზოგვის რჩევები	7
 დანადგარის გაცნობა	8
სარეცხი მანქანა	8
საკონტროლო პანელი	9
მაჩვენებელი ეკრანი	10
 სარეცხი	11
სარეცხის მომზადება	11
სარეცხის დახარისხება	11
გახამება	12
ღებვა / გათეთრება	12
დაღობვა	12
 სარეცხი საშუალება	13
სარეცხი საშუალების სწორი შერჩევა	13
ენერჯისა და სარეცხი საშუალების დაზოგვა	13
P+ პროგრამის ნაგულისხმევი პარამეტრები	15
°C ტემპერატურა	15
Ⓞ გაწურვის ბრუნის რაოდენობა	15
↵ Конец через (მზად იქნება)	15
P+ პროგრამის დამატებითი პარამეტრები	16
≡ Быстрая (speedPerfect)	16
Ⓞ Эко (ecoPerfect)	16
☕ Вода плюс (წყალი პლუს)	16
 დანადგარის გამოყენება	17
სარეცხი მანქანის მომზადება	17
პროგრამის არჩევა / დანადგარის ჩართვა	17
პროგრამის ნაგულისხმევი პარამეტრების შეცვლა	17

დამატებითი პროგრამის პარამეტრების არჩევა	17
სარეცხის დოლურაში მოთავსება	18
სარეცხი და მოვლის საშუალებების დოზირება და შევსება	18
პროგრამის ჩართვა	19
ბავშვების უსაფრთხოება	20
სარეცხის დამატება	20
პროგრამის შეცვლა	20
პროგრამის შეწყვეტა	20
პროგრამის დასრულება STOP ПОЛОСКАНИЕ (გავლების შეჩერებით)	21
პროგრამის დასრულება	21
სარეცხის გამოღება / დანადგარის გამორთვა	21
 სიგნალის პარამეტრები	22
 სენსორები	24
ავტომატური აწონვა	24
დისბალანსის კონტროლის სისტემა	24
VoltCheck	24
 გაწმენდა და ტექნიკური მომსახურება	24
მანქანის კორპუსი/საკონტროლო პანელი	25
სარეცხი დოლურა	25
ნადების მოშორება	25
გაწმინდეთ სარეცხი საშუალების უჯრა	25
სარეცხი წყლის ტუმბო გაჭედილია	26
გაჭედილია გადინების შლანგი სიფონთან	26
გაჭედილია წყლის გადინების ფილტრი	27
 ხარვეზები , როგორ მოვიქცეთ ? 28	28
მითითებები მაჩვენებელ ეკრანზე	28
ხარვეზები , როგორ მოვიქცეთ ?	28
 კლიენტთა მომსახურების სამსახური	31
 ტექნიკური მონაცემები	32
 მონტაჟი და დაერთება	32
მოწოდების მოცულობა	32

მონტაჟი	33
საიმედო მონტაჟი	33
სამონტაჟო ზედაპირი	33
ხის პოლესტზე ან ფიცრულ იატაკზე მონტაჟი	33
ტრანსპორტირების დამცავების მოხსნა	33
შლანგისა და გაყვანილობის სიგრძეები	34
წყლის შეერთება	35
წყლის დინება	35
წყლის გადინება	35
გადინება სარეცხ ავზში	36
გადინება სიფონში	36
გადინება პლასტმასის მილში რეზინის მანუეტით ან არხით	36
დაყენება	36
ელექტრული შეერთება	37
პირველ გარეცხვამდე	37
ტრანსპორტირება	38
 Aquastop- გარანტია	39



დანიშნულებისამებრივი გამოყენება

- მხოლოდ საყოფაცხოვრებო და სახლის გარემოში გამოყენებისათვის .
- სარეცხი მანქანა განკუთვნილია მანქანაში რეცხვადი ტექსტილისათვის და სარეცხ წყალში ხელით რეცხვადი შალისათვის .
- ცივი წყლითა და კომერციულად ხელმისაწვდომი, სარეცხი მანქანისათვის გათვალისწინებული სარეცხი და მოვლის საშუალებებით ექსპლუატაციისათვის .
- ყველა სარეცხი/- დამხმარე-/მოვლისა და გაწმენდის საშუალებების დოზირებისას, აუცილებლად გაითვალისწინეთ მწაემოებლის მითითებები და ინსტრუქციები .

- 8 წელზე უფროსი ასაკის ბავშვებისათვის, ისევე როგორც ფიზიკურად, სენსორულად თუ გონებრივად შეზღუდული პირებისა და მოხმარების ცოდნის სიმცირისა თუ გამოცდილების არ მქონე პირების მიერ დანადგარის გამოყენება დასასვება, მხოლოდ პასუხისმგებელი პირის მიერ შესაბამისი **ზედამხედველობით და ინსტრუქტაჟით** . დაუშვებელია ბეთვალყურების გარეშე ბავშვების მიერ რაიმე სახის საწმენდი ან ტექნიკური სამუშაოების ჩატარება .
- მთარიდეთ სარეცხ მანქანას 3 წლამდე ასაკის ბავშვები .
- ამ დანადგარის გამოყენება დასასვება, ზღვის დონიდან მაქს . 4000 მეტრის სიმაღლეზე .
- შინაური ცხოველები მთარიდეთ სარეცხ მანქანას .

დანადგარის ექსპლუატაციაში ჩაშვებაამდეწაიკიხეთეთ მოხმარებისა და მონტაჟის ინსტრუქციები და სხვა სარეცხ მანქანაზე თანდართული ინფორმაცია და იმოქმედეთ შესაბამისად . შეინახეთ ყველა დოკუმენტი შემდგომი გამოყენებისათვის ან შემდგომი მფლობელისათვის .

უსაფრთხოების მითითებები

- ელექტრო უსაფრთხოება**
-  **გაფრთხილება სიცოცხლისათვის საფრთხე !** ძაბვის გამტარ ნაწილებთან კონტაქტისას წარმოიქმნება ელექტრო შოკის რისკი .
 - არასოდეს შეეხოთ დენის შტეკერს სველი ხელებით .

- დენ მომარაგების გაყვანილობა მხოლოდ შტეკერთან გამოჰქაჩეთ და არასოდეს გაყვანილობასთან, რადგან ის შეიძლება დაზიანდეს .

დაზიანების საფრთხეები

⚠ გაფრთხილება

დაზიანების საფრთხე !

- სარეცხი მანქანის შვერილი ნაწილებით აწევამ (მაგ . შემავსებელი ფანჯარა), შესაძლოა კომპონენტების მოტეხვა ან დაზიანებები განაპირობოს . არ ასწიოთ სარეცხი მანქანა შვერილი ნაწილებით .
- სარეცხ მანქანაზე აძრომამ , შესაძლოა სამუშაო ზედაპირი გატეხოს და დაზიანებები გამოიწვიოს . ნუ აძვრებით სარეცხ მანქანაზე .
- გაღებულ შემავსებელ ფანჯარაზე დაყრდნობამ / ჩამოჯდომამ შესაძლოა სარეცხი მანქანა გადმოაყურავოს და დაზიანებები გამოიწვიოს . არ დაეყრდნოთ გაღებულ შემავსებელ ფანჯარას .
- მბრუნავ დოლურასთან შეხებას შეუძლია თქვენი ხელების დაზიანება გამოიწვიოს . არ შეეხოთ მბრუნავ დოლურას . დაელოდეთ , სანამ დოლურა ბრუნვას შეწყვეტს .

⚠ გაფრთხილება **დაწვის საფრთხე !**

მაღალ ტემპერატურაზე რეცხვისას ცხელ ნარეცხ წყალთან კონტაქტმა , მაგალითად ცხელი ნარეცხი წყლის დრენირებისას სარეცხ ავზში , შესაძლოა დამწვრობა გამოიწვიოს . არ შეეხოთ ცხელ ნარეცხ წყალს .

ბავშვების უსაფრთხოება

⚠ გაფრთხილება

სიცოცხლისათვის საფრთხე !

სარეცხ მანქანასთან თამაშისას , ბავშვებს შეუძლიათ თავი საშიფათო სიტუაციაში ჩაიგდონ და საფრთხე შეუქმნან სიცოცხლეს .

- სარეცხი მანქანის სიახლოვეს არ დატოვოთ ბავშვები უყურადღებოთ !
- ნუ მისცემთ ბავშვს უფლებას ითამაშოს სარეცხი მანქანით !

⚠ გაფრთხილება

სიცოცხლისათვის საფრთხე !

ბავშვებს შეუძლიათ დანადგარში ჩაიკეტონ და თავი საფრთხეში ჩაიგდონ . დიდი ხნის მოხმარებული დანადგარებისას :

- გამოსწიეთ ქსელის შტეკერი .
- ქსელის გაყვანილობა გამოაცალკევეთ და შტეკერისაგან გამოათვისოთ უფლეთ .
- გატეხეთ შემავსებელი ფანჯრის საკეტი .

⚠ გაფრთხილება

დახრჩობის საფრთხე !

ბავშვებს შეუძლიათ თამაშისას შეფუთვაში / პარკებში და შეფუთვის ნაწილებში გაეხვიონ და ის თავზე გადაიცვან და გაიგუდონ .
შეფუთვა , პარკები და შეფუთვის ნაწილები ბავშვებისაგან შორს შეინახეთ .

⚠ გაფრთხილება

მოწამვლის საფრთხე !

სარეცხი და მოვლის საშუალებების მიღებას შეუძლია მოწამვლა გამოიწვიოს .
სარეცხი და მოვლის საშუალებები ბავშვებისათვის მიუწვდომელ ადგილზე შეინახეთ .

⚠ გაფრთხილება

თვალების -/ კანის გაღიზიანება !

სარეცხ და მოვლის საშუალებებთან კონტაქტმა შესაძლოა თვალების / კანის გაღიზიანება გამოიწვიოს .
სარეცხი და მოვლის საშუალებები ბავშვებისათვის მიუწვდომელ ადგილზე შეინახეთ .

⚠ გაფრთხილება

დაზიანების საფრთხე !

მაღალი ტემპურატურით რეცხვისას , შემავსებელი ფანჯრის მყმა ცხელია .
მოარიდეთ ბავშვები ცხელ შევსების ფანჯარას .



გარემოს დაცვა

შეფუთვა / ძველი დანადგარი



შეფუთვის გარემოს დაცვით გადაყრა .
 ეს დანადგარი აღნიშნულია ელექტრო და ელექტრული ძველი დანადგარების (ელექტრო ნარჩენები და ელექტრონული აღჭურვილობები WEEE) ევროპის 2012/19/EU რეგულაციების შესაბამისად . ევროპის ფარგლებში , ეს რეგულაციები იძლევა ძველი დანადგარების უკან დაბრუნებისა და შეფასების საშუალებას .

- თუ სარეცნი , ბოლოს სამუშაოში უნდა მოთავსდეს , ბრუნის რაოდენობისათვის მიმართეთ სამუშაოს მწარმოებლის ინსტრუქციას .

დაზოგვის რჩევები

- სრულად გამოიყენეთ თითოეული პროგრამისათვის სარეცნის ოდენობა . პროგრამის მიმოხილვის → თანდართული ფურცელი ექსპლუატაციისა და ინტრუქციისათვის
- ნორმალურად დაბინძურებული სარეცნი , წინასწარი რეცხვის გარეშე .
- არჩევადი ტემპერატურა უკავშირდება ტექსტილის მოვლის ეტიკეტზე მითითებულ ნიშნულებს . ენერჯის გამოყენებისა და რეცხვის საუკეთესო შედეგის კომბინაციის მიღებისათვის , მანქანაში არსებული ტემპერატურები , შეიძლება ამისაგან ვარირებდეს .
- **ენერჯის დაზოგვის რეჟიმი :** მაჩვენებელი ეკრანის განათება , რამოდენიმე წუთში ქვრება , ციმციმებს ჩრთვის ღილაკი . განათების აქტივაციისათვის , აირჩიეთ სასურველი ღილაკი . ენერჯის დაზოგვის რეჟიმი არ გააქტიურდება , სანამ პროგრამა მიმდინარეობს .

დანადგარის გაცნობა

სარეცხი მანქანა

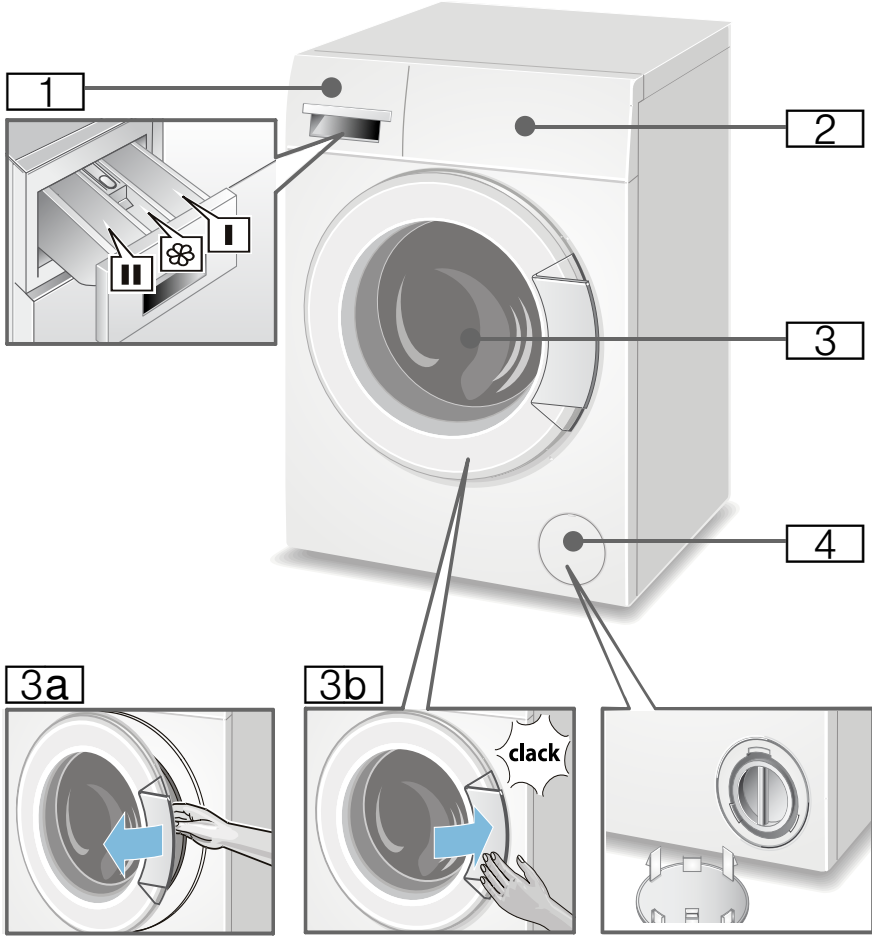

- 1 სარეცხი საშუალების უჯრა ***
'სარეცხი და მოვლის
საშუალებების დოზირება და
შევსება' on page 18 ***
მომსახურე -/ მაჩვენებელი
ეკრანი ***' საკონტროლო
პანელი ' on page 9 ***

- 3 შევსების ფანჯარა ფენჯრის
სახელურით
- 3a შევსების ფანჯრის გაღება
- 3b შევსების ფანჯრის დახურვა
- 4 მომსახურე ხუფი

საკონტროლო პანელი

მიმოხილვაში იხილავთ შესაძლო პროგრამის პარამეტრებს და დამატებითი პროგრამის პარამეტრებს . აღნიშნულნი ვარიეტებს მოდელის შესაბამისად .

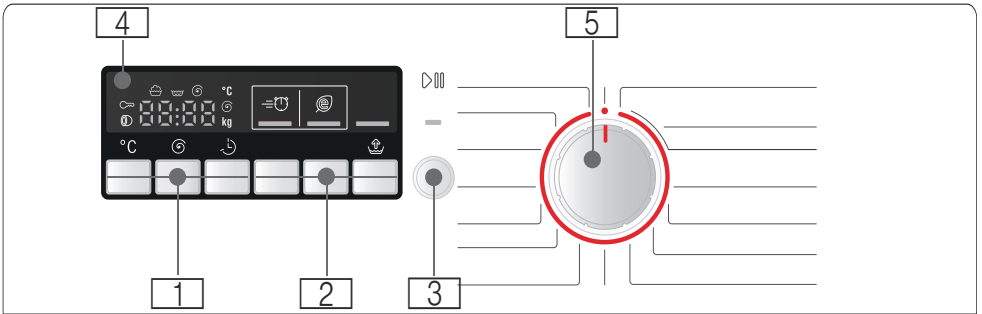
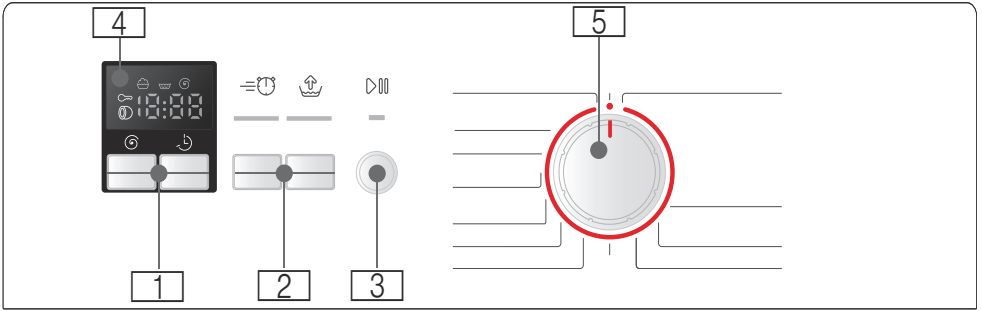

- 1** პროგრამის წინასწარი პარამეტრებისშეცვლა შესაძლებელია ყველა პროგრამის პარამეტრის მიმოხილვა *** 'P+' პროგრამის ნაგულისხმევი პარამეტრები ' on page 15 ***
- 2** შესაძლებელია არჩეულ იქნას დამატებითი პროგრამის პარამეტრები ყველა პროგრამის პარამეტრის მიმოხილვა *** 'P+' პროგრამის დამატებითი პარამეტრები ' on page 16 ***
- 3** პროგრამის ჩართვის , შეწყვეტის (მაგ . სარეცხის დამატების) და პროგრამის გამორთვისათვის დააჭირეთ ჩართვის ღილაკს
- 4** მაჩვენებელიპარამეტრებისა და ინფორმაციებისათვის
- 5** პროგრამის ამომრჩეველი , პროგრამის შერჩევისა და სარეცხი მანქანის ჩართვა / გამორთვისათვის

მაჩვენებელი ეკრანი

ცხრილში იხილავთ მაჩვენებელი ეკრანის შესაძლო პარამეტრებსა და ინფორმაციას, რომელიც მოდელის შესაბამისად შესაძლოა განსხვავებული იყოს.

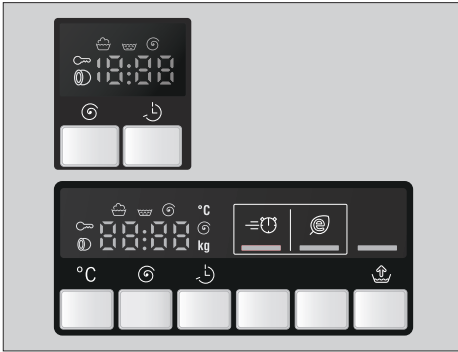

შერჩეული პროგრამის პარამეტრები		
Cold - 90*	ტემპერატურა °C	ტემპერატურა (cold= ცივი)
---- 1200*	გაწურვის ბრუნის რაოდენობა ბ / წთ - ში (ბრუნი ერთ წუთში)	გაწურვის ბრუნის მაქსიმალური რაოდენობა ან --- (გავლების გაჩერება = გაწურვის გარეშე, სარეცხი დარჩება წყალში ბოლო გავლების შემდეგ)
1:30	პროგრამის ხანგრძლივობა	პროგრამის შერჩევის მიხედვით ს : წთ - ში (საათი : წუთი)
1 - 24	Конец через (მზად იქნება) სთ-ში (საათში)	პროგრამის დასრულება ...- ის შემდეგ საათი
5.0*	დატვირთვა კგ	მაქსიმალური დატვირთვა
* მოდელის შესაბამისად		

სტატუსის მაჩვენებელი პროგრამის მიმდინარეობისათვის (პროგრამის მიმდინარეობა)	
☁ ☹ Ⓞ Конец (დასრულება)	რეცხვა, გავლება, გაწურვა პროგრამის ხანგრძლივობა ან დასრულება
Ⓞ	გახსენით შემავსებელი ფანჯარა დაამატეთ სარეცხი *** 'სარეცხის დამატება' on page 20 ***
☹	ბავშვების უსაფრთხოება *** 'ბავშვების უსაფრთხოება' on page 20 ***

სარეცხი

სარეცხის მომზადება

ყურადღება !

დანადგარის / ტექსტილის დაზიანება
უცხო სხეულებს (მაგ. ხურდები, ოფისის სამაგრები , ლურსმნები და ნემსები) შეუძლიათ სარეცხის ან სარეცხი მანქანის ქარხნული ნაწილების დაზიანების გამოწვევა .

ამიტომ სარეცხის მომზადებისას საჭიროა ყურადღება გაამახვილოთ შემდეგზე :

- დაცალეთ ჯიბეები .

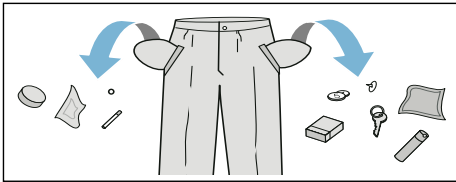





- ყურადღება მიაქციეთ მეტალებს (ოფისის სამაგრები და სხვა) და ამოიღეთ ისინი .
- მგრძნობიარე ტექსტილი (კოლორტები , ბიუსტჰალტერები და სხვ .) სარეცხის ბალით / ტომრით გარეცხეთ .
- დაკეტეთ ელვა და შეკარით ღილები .
- გადმოფერთხეთ ქვიშა ჯიბეებიდან და მანუშებიდან .
- მოხსენით ფარდის სამაგრები ან ჩაღეთ ის ბაღე / ტომარაში .

სარეცხის დახარისხება

დახარისხეთ თქვენი სარეცხი მოვლის მითითებებისა და მოვლის ეტიკეტზე მწარმოებლის მითითებების შესაბამისად :

- ქსოვილი -/ ძაფის ტიპი
- ფერი
მითითება : სარეცხმა შეიძლება ფერი იცვალოს ან არასაკმარისად გასუფთავდეს. ცალ-ცალკე გარეცხეთ თეთრი და ფერადი სარეცხი . ახალი ფერადი სარეცხი პირველად ცალკე გარეცხეთ .
- დაბინძურება
მსგავსი დაბინძურების ხარისხის სარეცხი ერთად გარეცხეთ . დაბინძურების ხარისხის რამოდენიმე მაგალითი შეგიძლიათ იხილოთ თავში *** ' ენერჯისა და სარეცხი საშუალების დაზოგვა ' on page 13 ***
- **მსუბუქი :** წინასწარი რეცხვის გარეშე, საჭ. შემთხვევაში აირჩიეთ პროგრამის დამატებითი პარამეტრებით ☺
(Speed(ბხსტრი[სწრაფი]/ ნხსტრი(სწრაფი)) რეცხვა).
- **ნორმალური**
- **ძლიერი :** მოათვსეთ ნაკლები სარეცხი , აირჩიეთ პროგრამა Предв. стирка (წინასწარი რეცხვით) .
- **ლაქები :** ლაქები მოაშორეთ / დაამუშავეთ, სანამ ისინი ახალია . დაასხით საპნიანი წყალი / არ შეაზილოთ . სარეცხი შემდეგ , შესაბამის პროგრამაში გარეცხეთ . ძნელად ამოსაყვანი / გამშრალი ლაქები ხანდახან მხოლოდ მრავლობითი რეცხვის შედეგად ქრება .

- სიმბოლოები მოვლის ეტიკეტზე
მითითება : ციფრები და სიმბოლოები , მაქსიმალურ დასაშვებ ტემპერატურას მიუთითებენ .

-  ნორმალური რეცხვის პროცესისათვის შესაბამისი ; მაგ : პროგრამა Хлопок (ბამბა)
-  სასურველია ნაზი რეცხვის პროცესი ; მაგ : პროგრამა Синтетика (იოლად მოსავლელი)
-  რეკომენდირებულია განსაკუთრებით ნაზი რეცხვის პროცესი ; მაგ . პროგრამა Тонкое белье/Шёлк (ნაზი / აბრეშუმი)
-  ხელით რეცხვისათვის განკუთვნილი , მაგ . პროგრამა Шерсть (შალი)
-  სარეცხ მანქანაში რეცხვისათვის შეუსაბამო .

გახამება

მითითება : სარეცხს ნუ გარეცხავთ სავლებ საშუალებაში .

გაძლიერება შესაძლებელია გავლებისა და ბამბის პროგრამირებისას სითხის სიძლიერით . სიძლიერე დააყენეთ მწარმოებლის მონაცემების შესაბამისად  (საჭ . შემთხვევაში წინასწარ გაასუფთავეთ) .

ლებვა / გაათეთრება

შეღებეთ მხოლოდ ჩვეული საყოფაცხოვრებო ოდენობა . მარილს შეუძლია მეტალის დაზიანება ! გაითვალისწინეთ საღებავის მწარმოებლის მითითებები .

სარეცხი არ გაათეთროთ სარეცხ მანქანაში !

დალბობა

1. დამარბილებელი-/სარეცხი საშუალება მწარმოებლის მონაცემების მიხედვით კამერაში დაამატეთ II.
2. პროგრამის ამომრჩევით პროგრამა Хлопок (ბამბაზე), 40° C- ზე დააყენეთ .
3. ჩართვის ღილაკი ამოირჩიეთ პროგრამის გაშვებისათვის .
4. დაანლოებით 10 წუთის შემდეგ , განმეორებით დააჭირეთ ჩართვის ღილაკს შეჩერების მიზნით .
5. სასურველი დალბობის დროის შემდეგ , დააჭირეთ ჩართვის ღილაკს , როდესაც გსურთ პროგრამის გაგრძელება , ან მისი ცვლილება .

მითითებები

- განათავსეთ ერთი ფერის სამოსი .
- არ არის საჭირო დამატებითი სარეცხი საშუალება , დასაღობი საშუალება გამოიყენება სარეცხი მიზნითად .

სარეცხი საშუალება

სარეცხი საშუალების სწორი შერჩევა

სარეცხი საშუალების , ტემპერატურისა და სარეცხთან სწორი ქმედებების არჩევისათვის , გამოიყენეთ მოვლის ეტიკეტი .

- **სარეცხი საშუალება ოპტიკური გამდიავებლით**
განკუთვნილია მყარი , თეთრი სარეცხისათვის , ტილოს ან ბამბის შემადგენლობით
მაგ : პროგრამა Хлопок (ბამბა) / ცივი - მაქს . 90 ° C
- **ფერადი სარეცხი საშუალება მათაეთრებლისა ოპტიკური გამდიავებლის გარეშე**
განკუთვნილია ფერადი სარეცხისათვის , ტილოს ან ბამბის შემადგენლობით
მაგ : პროგრამა Хлопок (ბამბა) / ცივი - მაქს . 60 ° C
- **ფერადი -/ ნაწი სარეცხი საშუალება ოპტიკური გამდიავებლის გარეშე**
განკუთვნილია ფერადი , იოლად მოვლადი ქსოვილის სარეცხისათვის , სინთეტიკისათვის
პროგრამა: Синтетика (იოლი მოვლა) / ცივი - მაქს . 60 ° C
- **ნაწი სარეცხი საშუალება**
განკუთვნილია ნაწი ტექსტილისათვის , აბრესუმი ან ვისკოზა
პროგრამა : Тонкое белье/Шёлк (ნაწი / აბრესუმი) / ცივი - მაქს . 40 ° C
- **შალის სარეცხი საშუალება**
განკუთვნილია შალისათვის
პროგრამა : Шерсть (შალი) / ცივი - მაქს . 40 ° C

ენერჯისა და სარეცხი საშუალების დაზოგვა

მსუბუქად და ნორმალურად დაბინძურებული სარეცხისას , თვენ შეგიძლიათ დაზოგოთ ენერჯია (რეცხვის ტემპერატურის შემცირება) და სარეცხი საშუალება :

დაზოგვა	დაბინძურება / მითითება
<p>შემცირებული ტემპერატურა და სარეცხი საშუალების დოზირება ლტ. რჩევა დოზირების შესახებ</p> 	<p>მსუბუქი ჭუჭყი და ლაქები არ არის ხილვადი . ტანსაცმელს მიღებული აქვს სხეულის სუნი , მაგ .:</p> <ul style="list-style-type: none"> ■ მსუბუქი ზაფხულის - / სპორტული ტანსაცმელი (ჩაცმული რამოდენიმე საათით) ■ მაისურები , პერანგები, ბლუზები, (1 დღემდე ნაცვამი) ■ სტუმრების საწოლის თეთრეული და - პირსახოცები (1 დღით გამოყენებული) <p>ნორმალური ხილული დაბინძურება / ან მცირე , მსუბუქი ლაქები , მაგ .:</p> <ul style="list-style-type: none"> ■ მაისურები , პერანგები, ბლუზები (გაოფლილი , რამოდენიმეჯერ ნაცვამი) ■ პირსახოცები , თეთრეული (1 კვირამდე გამოყენებული)
<p>ტემპერატურის , მოვლის ეტიკეტისა და სარეცხი საშუალების ოდენობის დოზირების რჩევები / ძლიერი დაბინძურება</p>	<p>ძლიერი დაბინძურება და / ან ლაქები ცალსახად შესამჩნევია , მაგ . ჭურჭლის ხელსახოცები , ბავშვის სარეცხი , პროფესიული ტანსაცმელები</p>

მითითება : ყველა სარეცხი/-დამხმარე-/მოვლისა და გაწმენდის საშუალებების დოზირებისას , გთხოვთ აუცილებლად გაითვალისწინეთ მწაეომოებლის მითითებები და ინსტრუქციები . ***
' სარეცხი და მოვლის საშუალებების დოზირება და შევსება ' on page 18 ***

P+ **პროგრამის
ნაგულისხმევი
პარამეტრები**

მითითება : მიმოხილვაში იხილეთ პროგრამის შესაძლო პარამეტრები , რომლებიც მოდელის მიხედვით განსხვავდებიან .

პროგრამის წინასწარი პარამეტრები ქარხნულად ყენდება ყველა პროგრამისათვის და პროგრამის შერჩევისას ჩანს .

° C ტემპერატურა

(ტემპერატურა ტემპ . ° C)

პროგრამამდე და მისი მიმდინარეობისას, პროგრამის მიმდინარეობის შესაბამისად შეგიძლიათ წინასწარ დაყენებული ტემპერატურის (° C) ცვლილება .

ამისათვის აირჩიეთ შესაბამისი ლილაკი იმდენჯერ , სანამ არ გამოჩნდება სასურველი პარამეტრი .

მაქსიმალური დაყენებადი ტემპერატურა დამოკიდებულია შერჩეულ პროგრამაზე .

პროგრამის მიმოხილვის →

თანდართული პურცელი ექსპლუატაციისა და ინტრუქციისათვის

⊙ გაწურვის ბრუნის რაოდენობა

(გაწურვის ბრუნის ოდენობა)

პროგრამამდე და მისი მიმდინარეობისას, პროგრამის მიმდინარეობის შესაბამისად შეგიძლიათ შეცვალოთ გაწურვის ბრუნის რაოდენობა (ბ / წთ , ბრუნი წუთში) .

ამისათვის აირჩიეთ შესაბამისი ლილაკი იმდენჯერ , სანამ არ გამოჩნდება სასურველი პარამეტრი .

პარამეტრი - - - : გავლების შეწყვეტა = გაწურვის დასრულების გარეშე , სარეცხი ბოლო გავლების შემდეგ რჩება წყალში .

გავლების შეჩერება შეგიძლიათ აირჩიოთ კვანძების თავიდან აცილების მიზნით , როდესაც პროგრამის დასასრულს სარეცხის გამოლებას ვერ ახერხებთ .

გაწურვის ბრუნის მაქსიმალური ოდენობა დამოკიდებულია პროგრამასა და მოდელზე .

პროგრამის მიმოხილვის →
თანდართული პურცელი ექსპლუატაციისა და ინტრუქციისათვის

↷ Конец через (მზად იქნება)

(მზაობა)

პროგრამის არჩევისას , გამოჩნდება შესაბამისი პროგრამის ხანგრძლივობა .

პროგრამის ხანგრძლივობა მიმდინარე პროგრამას ავტომატურად მოერგება . პროგრამის პარამეტრების ცვლილება , მაგალითად დამატებით პროგრამის პარამეტრებს შეუძლიათ პროგრამის ხანგრძლივობის ცვლილება გამოიწვიონ .

პროგრამის დაწყების წინ , პროგრამის დასრულების პერიოდი (გამზადების დრო) შესაძლებელია საათობრივად (სთ = საათი) მაქსიმუმ 24 სთზე დაყენდეს .

ამისათვის აირჩიეთ შესაბამისი ლილაკი იმდენჯერ , სანამ არ გამოჩნდება სასურველი პარამეტრი .

მითითება : პროგრამის ხანგრძლივობა გამოვლინდება დაყენებული გამზადების დროს მაჩვენებლით .

დაწყების შემდეგ , გამოჩნდება წინასწარ შერჩეული დრო , მაგალითად **8 სთ** და დაიწყებს უკუთვლას , სანამ სარეცხი პროგრამა გაიშვება . ამის შემდეგ პროგრამის ხანგრძლივობაზე გამოჩნდება მაგ : **2:30** (საათი : წუთი) .

წინასწარ შერჩეული დროის

ცვლილება :

წინასწარ შერჩეული დრო , პროგრამის დაწყებამდე შემდეგნაირად შეგიძლიათ შეცვალოთ :

1. დაწყების ღილაკის არჩევა .
2. მზადყოფნის  ღილაკს იმდენჯერ დააჭირეთ , სანამ საათების სასურველი რაოდენობა არ გამოჩნდება .
3. დაწყების ღილაკის არჩევა .



წინასწარ შერჩეული დროის მანძილზე დაამატეთ სარეცხი :

1. დაწყების ღილაკის არჩევა .
2. მაჩვენებელზე განათდება  და შეგიძლიათ გააღოთ შემავსებელი ფანჯარა და დაამატოთ სარეცხი .
3. დახურეთ შემავსებელი ფანჯარა .
4. დაწყების ღილაკის არჩევა . წინასწარ შერჩეული დრო გაგრძელდება .

P+ პროგრამის დამატებითი პარამეტრები

მითითება : მიმოხილვაში იხილავთ შესაძლო დამატებით პროგრამის პარამეტრებს , რომელიც მოდელის მიხედვით განსხვავდება .

 Быстрая (speedPerfect)

(=speedPerfect, =Speed, =TimePerfect)

მოკლე დროში გარეცხვისათვის , სტანდარტულ პროგრამასთან შედარებადი გარეცხვის მოქმედებისათვის .

მითითება : ნუ გადააჭარბებთ მაქსიმალურ დატვირთვას .

პროგრამის მიმოხილვის → თანდართული პურცელი ექსპლუატაციისა და ინტრუქციისათვის

 Эко (ecoPerfect)

(=ecoPerfect, =Eco, =EcoPerfect)

ენერგოეფექტიური რეცხვა ტემპერატურის შემცირებითა და რეცხვის შედარებადი ეფექტით .

მითითება : გარეცხვის ტემპერატურა დაბალია შერჩეულ ტემპერატურაზე . განსაკუთრებით ჰიგიენური მოთხოვნების შემთხვევაში , გირჩევთ გამოიყენოთ ჰიგიენა / ალერგია / მგრძნობიარე პროგრამა .

თუ კი არ გააჩნია Чувствительная (ჰიგიენა / ალერგია / მგრძნობიარე) პროგრამა თქვენს პროგრამის ამომრჩეველს , აირჩიეთ მაღალი ტემპერატურა ან დამატებითი პროგრამის პარამეტრი = Быстрая (speed Perfect).

 Вода плюс (წყალი პლუს)

(= Вода плюс [წყალი პლუს])

წყლის მომატებული რაოდენობა და დამატებითი გავლება , გახანგრძლივებული რეცხვის დრო . რეგიონებისათვის , ძალიან რბილი წყლით ან გავლების შედეგების შემდგომი გაუმჯობესებისათვის .



დანადგარის გამოყენება

მითითება : სარეცხი მანქანა სათანადოდ დააყენეთ და შეაერთეთ . *** მონტაჟი და დაერთება ' on page 32 ***
პირველ გარეცხვამდე, ერთხელსარეცხის გარეშე გარეცხეთ . *** 'პირველ გარეცხვამდე' on page 37 ***

სარეცხი მანქანის მომზადება

მითითებები

- არასოდეს ჩართოთ დაზიანებული სარეცხის მანქანა !
 - შეატყობინეთ კლიენტთა მომსახურების სამსახურს ! *** კლიენტთა მომსახურების სამსახური' on page 31 ***
1. შეაერთეთ ქსელის შტეკერი .
 2. გახსენით წყლის ონკანი .
 3. გახსენით შემავსებელი ფანჯარა .
 4. შეამოწმეთ სრულფასოვნად არის თუ არა დაცლილი ბარაბანი . საჭიროების შემთხვევაში დაცალეთ ის .

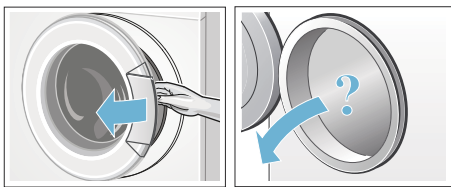

პროგრამის არჩევა / დანადგარის ჩართვა

მითითება : თუ ჩართული გაქვთ ბავშვების უსაფრთხოების რეჟიმი , პროგრამის დაყენებამდე , გთხოვთ გამოართოთ ის .

პროგრამის შემრჩევის მეშვეობით , ამოარჩიეთ თქვენთვის სასურველი პროგრამა . მოტრიალება შესაძლებელია ორივე მიმართულებით .

სარეცხი მანქანა ჩართულია .

მონიტორზე უწყვეტად გამოჩნდება შერჩეული პროგრამის შემდეგი მაჩვენებლები :

- პროგრამის ხანგრძლივობა ,
- წინასწარ დაყენებული ტემპერატურა * (მოდელის შესაბამისად) ,
- წინასწარ დაყენებული გაწურვის ბრუნის რაოდენობა და
- მაქსიმალური დატვირთვა .

პროგრამის ნაგულისხმევი პარამეტრების შეცვლა

თქვენ შეგიძლიათ გამოიყენოთ პროგრამის ნაგულისხმევი პარამეტრები ან შეცვალოთ ისინი .

ამისათვის აირჩიეთ შესაბამისი ღილაკი იმდენჯერ , სანამ არ გამოჩნდება სასურველი პარამეტრი .

პარამეტრები აქტიურია დადასტურების გარეშე . ისინი აქტიური რჩებიან დანადგარის გამორთვის შემდეგაც კი .

პროგრამის ნაგულისხმევი პარამეტრები *** პროგრამის ნაგულისხმევი პარამეტრები ' on page 15 ***

დამატებითი პროგრამის პარამეტრების არჩევა

დამატებითი პარამეტრების არჩევის საშუალებით , რეცხვის პროცესი კიდევ უფრო მეტად შეგიძლიათ მოარგოთ თქვენს სურვილებს .

პარამეტრები შესაძლოა შეირჩეს ან შეიცვალოს პროგრამის მიმდინარეობის შესაბამისად .

როდესაც პარამეტრები აქტიურია , გაანათებს ღილაკების მაჩვენებელი ნათურები . პარამეტრები აქტიური რჩებიან დანადგარის გამორთვის შემდეგაც კი .

პროგრამის დამატებითი პარამეტრები *** პროგრამის დამატებითი

პარამეტრები ' on page 16 ***

სარეცხის დოლურაში მოთავსება

გაფრთხილება

სიცოცხლისათვის საფრთხე !

გამხსნელის შემადგენლობის მქონე სარეცხი საშუალებებით დამუშავებული სარეცხით გავსებამ, მაგალითად, ლაქების მოსაშორებელით / სარეცხი ბენზინით, შესაძლოა აფეთქება გამოიწვიოს .
სარეცხი მანამდე ხელით კარგად გავლეთ .

მითითებები

- აურიეთ დიდი და პატარა სარეცხი . გაწურვისას დიდი და პატარა სარეცხი უკეთესად ნაწილდება . ცალკეულ სარეცხს შეუძლია დისბალანსი გამოიწვიოს .
 - ყურადღება მიაქციეთ მითითებულ მაქსიმალურ დატვირთვას . გადატვირთვა ამცირებს სარეცხ შედეგს და ხელს უწყობს კვანძების წარმოქმნას .
1. წინასწარ სორტირებული სარეცხი ერთმანეთისაგან გამოცალკევებულად მოთავსეთ სარეცხ ბარაბანში .
 2. ყურადღება მიაქციეთ , რომ შემავსებელ ფანჯარასა და რეზინის მანუეტს შორის ტანსაცმელი არ ჩარჩეს .

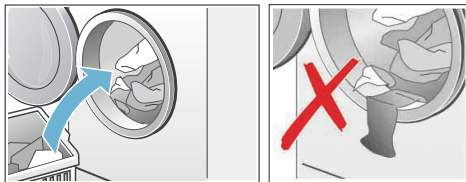

3. დახურეთ შემავსებელი ფანჯარა .

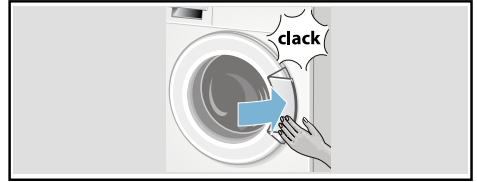

საწყისი დოზის მაჩვენებელი სანათი ციმციმებს და ეკრანზე გამოჩნდება წინასწარ დაყენებული პროგრამის მიმდინარე პარამეტრი . შესაძლებელია წინასწარ დაყენებული პარამეტრების ცვლილება .

სარეცხი და მოვლის საშუალებების დოზირება და შევსება

ყურადღება !

დანადგარის დაზიანება

საწმენდი და სარეცხის წინასწარ დასამუშავებელ საშუალებებს (მაგ : ლაქების ამომყვანი , წინასწარ დასასხამი აეროზოლები , ...) ზედაპირზე კონტაქტისას , სარეცხი მანქანის დაზიანება შეუძლიათ განაპირობონ . ეს მეტალი არ მოიყვანოთ სარეცხი მანქანის ზედაპირებთან კონტაქტში . საჭიროების შემთხვევაში გაწმინდეთ აეროზოლისა და სხვა ნაწილაკების / წვეთებისაგან სველი ჩვრით .

დოზირება

აწარმოეთ სარეცხი და საწმენდი საშუალებების შესაბამისი დოზირება :

- წყლის სიხისტე (შეიტყვეთ თქვენს წყალმომარაგების კომპანიაში)
- შეფუთვაზე მწარმოებლის მონაცემები
- სარეცხის რაოდენობა
- დაბინძურება

შევსება

1. გამოსწიეთ სარეცხი საშუალების უჯრა .

⚠ გაფრთხილება

თვალების -/ კანის გაღიზიანება !

ექსპლუატაციისას სარეცხი უჯრის გამოღებამ შესაძლოა სარეცხი -/ მოვლის საშუალების გარეთ გადმოშეფეხება გამოიწვიოს . ფრთხილად გახსენით უჯრა . სარეცხ -/ მოვლის საშუალებასთან კონტაქტის შემთხვევაში თვალები და კანი საფუძვლიანად დაიბანეთ . უნებლიე გადაყლაპვის შემთხვევაში, მიმართეთ ექიმის კონსულტაციას .

2. სარეცხი და / ან მოვლის საშუალებებით შევსება .

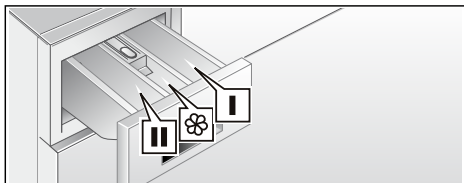

- | | |
|-----------|---|
| კამერა I | სარეცხი საშუალება
წინასწარი
რეცხვისათვის |
| კამერა ☼ | სავლები ,
სახამებელილ
მაქსიმუმს არ
გადააჭარბოთ |
| კამერა II | სარეცხი საშუალება
ძირითადი
რეცხვისათვის ,
სახამებელით ,
მათეორებით ,
ლაქების მარილით |

მითითებები

- ყველა სარეცხი -/ დამხმარე -/ მოვლისა და გაწმენდის საშუალებების დოზირებისას , აუცილებლად გაითვალისწინეთ მწაემოებლის მითითებები და ინსტრუქციები .
- სქელი კონსისტენციის დამარბილებელი და ფორმირებადი სავლები წყლით დაათხლეთ . ეს თავიდან აგაცილებთ გაჭედვებს .
- ჩაასხით თხევადი სარეცხი საშუალება შესაბამის დოზირების რეზერვუარში და მოათავსეთ ის დოლურაში .

პროგრამის ჩართვა

აირჩიეთ ჩართვის დილაკი . გაანათებს მაჩვენებელი და პროგრამა ჩაირთვება .



მაჩვენებელ დილაკზე პროგრამის მიმდინარეობისას გამოჩნდება გამზადების დრო , მაგ პროგრამის ხანგრძლივობა , სარეცხი პროგრამის დაწყების წინ და პროგრამის მიმდინარეობის შესაბამისი სიმბოლო . მაჩვენებელი ეკრანი *** ' მაჩვენებელი ეკრანი ' on page 10 ***

მითითება : თუ გსურთ , პროგრამა უნებლიე გადართვისაგან დაიცვათ , დააყენეთ ბავშვების უსაფრთხოება შემდეგნაირად .

ბავშვების უსაფრთხოება

თქვენ შეგიძლიათ სარეცხი მანქანა დაიცვათ პარამეტრების ფუნქციის უნებლიე ცვლილებებისაგან . ამასთან , პროგრამის ტიპის მიხედვით , გააქტიურეთ ბავშვების უსაფრთხოების რეჟიმი .

აქტივირების / დეაქტივირებისათვის , დაახლოებით 5 წამის მანძილზე დააწიეთ დაწყების ღილაკს . ეკრანზე გამოჩნდება  სიმბოლო .

-  ციმციმებს : ბავშვების უსაფრთხოების რეჟიმი აქტიურია .
-  ციმციმებს : ბავშვების უსაფრთხოება აქტიურია და გადაყენებული იქნა პროგრამის ამომრჩეველი . პროგრამის შეწყვეტის თავიდან აცილებისათვის , დააყენეთ პროგრამის ამომრჩეველი ისევე გამოსვლის პროგრამაზე . სიმბოლო ისევე გაანათებს .





მითითება : ბავშვების უსაფრთხოება შესაძლებელია შემდეგი პროგრამის დაწყებამდე აქტიური დარჩეს , სარეცხი მანქანის გამორთვის შემდეგაც კი . ამის შემდეგ , პროგრამის დაწყებამდე უნდა გამორთოთ ბავშვების უსაფრთხოება და პროგრამის გაშვების შემდეგ საჭიროებისამებს ხელახლა ჩართოთ .

სარეცხის დამატება

პროგრამის დაწყების შემდეგ , სურვილისამებრ შეგიძლიათ დაამატოთ ან გამოიღოთ სარეცხი .

ამისათვის , აირჩიეთ დაწყების ღილაკი . სარეცხი მანქანა შეამოწმებს დამატების შესაძლებლობას .

თუ მაჩვენებელ ეკრანზე :

- **ორივესიმბოლოდიახდა**  ანათებს , დამატება შესაძლებელია .
- **არადა**  განათებისას , დაელოდეთ სანამდიახდა  ანათებს . შემავსებელი ფანჯარა მას შემდეგ გააღეთ , რაც **ორივე სიმბოლო დიახდა**  გაანათებს .
- **არა** განათების შემთხვევაში დამატება არ არის შესაძლებელი .

მითითებები

- წყლის მაღალი დონისას , მაღალი ტემპერატურის ან მბრუნავი ბარაბნისას , უსაფრთხოების მიზნით იბლოკება შემავსებელი ფანჯარა და დამატება აღარ არის შესაძლებელი . პროგრამის გაგრძელებისათვის დააჭირეთ დაწყების ღილაკს .
- შემავსებელი ფანჯარა არ დატოვოთ ღია დიდი ხნით - შესაძლოა მოხდეს წყლის გადმოსვლა .

პროგრამის შეცვლა

თუკი თქვენ შეცდომით არასწორი პროგრამა ჩართეთ , ის შემდეგნაირად შეგიძლიათ შეცვალოთ :

1. შეჩერებისათვის აირჩიეთ ჩართვის ღილაკი .
2. სხვა პროგრამის ამორჩევა .
3. ჩართვის ღილაკი ამორჩიეთ პროგრამის გაშვებისათვის . ახალი პროგრამა დაიწყება თავიდან .

პროგრამის შეწყვეტა

მაღალი ტემპერატურის პროგრამებისას :

1. ჩართვის ღილაკი აირჩიეთ შეჩერებისათვის .
2. გააგრილეთ სარეცხი : აირჩიეთ  გავლუბის პროგრამა .
3. დაწყების ღილაკის არჩევა .

დაბალი ტემპერატურის პროგრამებისას :

1. ჩართვის ღილაკი აირჩიეთ შეჩერებისათვის .
2. © Отжим (გაწურვა)/Слив (გამოტუმბვა) აირჩიეთ (როდესაც გსურთ მხოლოდ გატუმბვა : ბ / წთ (გაწურვის ბრუნის რაოდენობა) - - - ზე დააყენეთ) .
3. ხელახლა აირჩიეთ ჩართვის ღილაკი .

პროგრამის დასრულება **СТОП ПОЛОСКАНИЕ** (გავლების შეჩერებით)

მაჩვენებელ ეკრანზე გამოჩნდება - - - და გაანათებს ჩართვის ღილაკის მაჩვენებელი ნათურა .

პროგრამის დასრულებისათვის :

1. © Отжим (გაწურვა)/Слив (გამოტუმბვა) აირჩიეთ (როდესაც გსურთ მხოლოდ გატუმბვა : ბ / წთ (გაწურვის ბრუნის რაოდენობა) - - - ზე დააყენეთ) .
2. დაწყების ღილაკის არჩევა .

პროგრამის დასრულება

მაჩვენებელ ეკრანზე გამოჩნდება **Конец** (დასრულება) .

მაჩვენებელ ეკრანზე , დამატებით  სიმბოლოს გამოჩენის შემთხვევაში , სარეცხმა მანქანამ რეცხვისას ჭარბი ქაფი ამოიღწო და ავტომატურად მის დასამარცხებლად გავლების რეჟიმზე გადავიდა .

მითითება : იგივე დატვირთვით შემდეგი გარეცხვისას , ნაკლები სარეცხი საშუალება გამოიყენეთ .

სარეცხის გამოლება / დანადგარის გამორთვა

1. გახსენით შემავსებელი ფანჯარა და გამოიღეთ სარეცხი .
2. პროგრამის შემჩრევი დააყენეთ გამორთვის პოზიციაზე . დანადგარი გამორთულია .
3. დახურეთ წყლის ონკანი . არ არის საჭირო Aquastop მოდულებისათვის . შესრულების მოცულობა *** ' მოწოდების მოცულობა ' on page 32 ***

მითითებები

- არ დაგრჩეთ ბარაბანში სარეცხი . ის შეიძლება შემდეგ სარეცხთან ერთად მოხვდეს ან რაიმე სხვას ფერი შეუცვალოს .
- მოამორეთ ბარაბანს და რეზინის მანუეტის სავარაუდო უცხო სხეულები - დაჟანგვის საშიშროება .

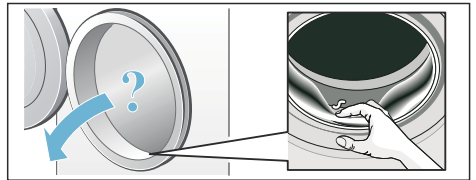

- შემავსებელი ფანჯარა და სარეცხი საშუალების უჯრა ღია დატოვით , რომ ნარჩენმა წყალმა გაშრობა შეძლოს .
- ყოველთვის გამოიღეთ სარეცხი .
- ყოველთვის დაელოდეთ პროგრამის დასრულებას , რადგან სარეცხი მანქანა შესაძლოა ჩაკეტილი იყოს .
- თუ პროგრამის დასასრულს მაჩვენებელი ეკრანი ჩამქვრალი იქნება, მაშინ ჩართულია ენერჯის დაზოგვის რეჟიმი . აქტივაციისათვის შეარჩიეთ სასურველი ღილაკი .

სიგნალის პარამეტრები

1. სიგნალის ხმის სიძლიერის დაყენების რეჟიმის აქტივაცია

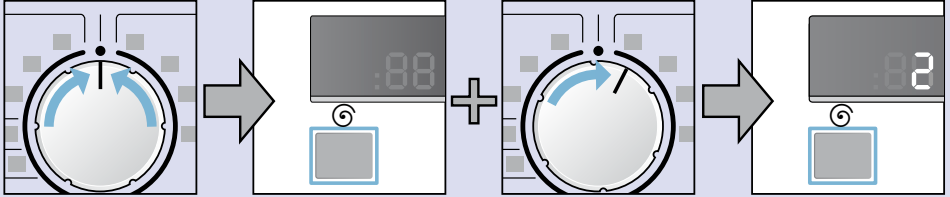

პროგრამის ამომრჩეველი გამორთვის პოზიციაზე დააყენეთ

+ ღილაკზე დაჭერილი გჭონდეთ და პროგრამის ამომრჩეველი მარჯვნივ გადაატრიალეთ

ღილაკი შემდეგ 5 წამის მანძილზე დაჭერილი გჭონდეთ, სანამ მაჩვენებელ ეკრანზე ციფრი არ გამოჩნდება. დაყენების რეჟიმი აქტიურია.

2. ღილაკების სიგნალისათვის ხმის სიმაღლის დაყენება (მოდელის შესაბამისად)

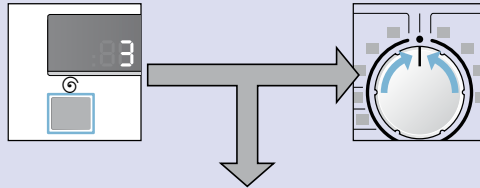

ღილაკს იმდენჯერ დააჭირეთ, სანამ 3 ან ხმის სასურველ სიმაღლეს არ მიაღწევთ. ხმის დაყენებადი სიმაღლე: 0 (გამორთვა), 1, (ჩუმი), 2 (საშუალო), 3 (ხმამაღალი) და 4 (ძალიან ხმამაღალი).

ღილაკების სიგნალის შენახვისა და მენიუს დატოვებისათვის პროგრამის ამომრჩეველი გამორთვის პოზიციაზე დააყენეთ.

3. მითითების სიგნალის ხმის სიმადლის დაყენება

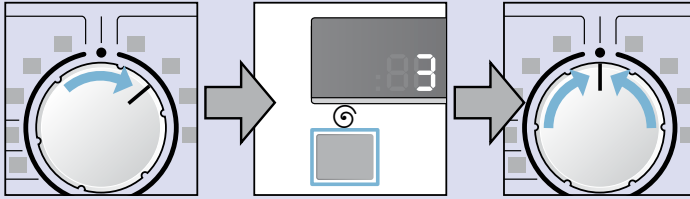

პროგრამის ამომრჩეველი ერთი პოზიციით მარჯვნივ გადაატრიალეთ

დილაკს იმდენჯერ დააჭირეთ , სანამ სასურველი ხმის სიმადლე არ იქნება მიღწეული : 0 (გამორთვა), 1, (ჩუმად), 2 (საშუალო), 3 (ხმამაღლა) და 4 (ძალიან ხმამაღლა)

მითითების სიგნალის შენახვისა და მენიუდან გამოსვლისათვის , გამორთვის პოზიციაზე დააყენეთ .



სენსორები

ავტომატური აწონვა

ტესტილის ტიპისა და დატვირთვის მიხედვით , ავტომატური აწონვის მეშვეობით , თითოეული პროგრამა წყლის ოპტიმალურ რაოდენობას მოიხმარს .

დისბალანსის კონტროლის სისტემა

ავტომატური დისბალანსის კონტროლის სისტემა დისბალანსს ამოიცნობს და სარეცხის გათანაბრებას მრავლობითი ბრუნების მეშვეობით ანხორციელებს .

სარეცხის ზედმეტად არათანაბრმა განაწილებამ შესაძლოა შეამციროს ბრუნვის ოდენობა ან ნაკლებად გაწუროს .

მითითება : გაანაწილეთ დოლურაში პატარა და დიდი სარეცხი. *** 'ნარკვეზები, როგორ მოვიქცეთ ?' on page 28 ***

VoltCheck

ძაბვის კონტროლის ავტომატური ამომცნობი სისტემა თვითონ ამოიცნობს მომატებულ ძაბვას . პროგრამა შეჩერდება .

მითითება : ყოველ ჯერზე , როდესაც ძაბვა დაიკლებს , მაჩვენებელ ეკრანზე აციმციმდება ორმაგი წერტილი .

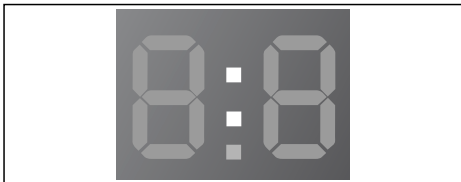

როდესაც , დენმომარაგების ძაბვა ისევ დასტაბილურდება , პროგრამა გაგრძელდება . მაჩვენებელ ეკრანზე ორმაგ წერტილიანი მაჩვენებელი აღარ ციმციმებს .

თუკი შეფერხება პროგრამის განაგრძლივებას გამოიწვევს , აციმციმდება შესაბამისი მაჩვენებელი მონიტორზე .

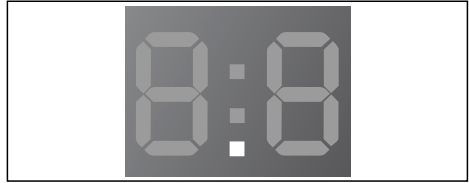

ძაბვის მაკონტროლირებელი სისტემა აქტიურდება , როდესაც პროგრამა ირთვება .

მითითება : დენის გამორთვისას , რეცხვის პროცესი წყდება . პროგრამა გაგრძელდება , როდესაც დენმომარაგება აღდგება .



გაწმენდა და ტექნიკური მომსახურება



გაფრთხილება სიცოცხლისათვის საფრთხე !

ძაბვის გამტარ ნაწილებთან კონტაქტისას წარმოიქმნება ელექტრო შოკის რისკი . გამორთეთ დანადგარი და გამოაერთეთ ქსელის შტეკერი .



გაფრთხილება მოწამვლის საფრთხე !

გამხსნელის შემცველ საწმენდ საშუალებებს მაგ : სარეცხ ბენზინს შეუძლია მომწამვლელი ორთქლის გამოყოფა . არ გამოიყენოთ გამხსნელის შემცველობით საწმენდი საშუალებები .

ყურადღება !

დანადგარის დაზიანება

გამხსნელის შემცველ საწმენდ საშუალებებს მაგ : სარეცხ ბენზინს შეუძლია მანქანის ზედაპირისა და ქარხნული კომპონენტების დაზიანება . არ გამოიყენოთ გამხსნელის შემცველობით საწმენდი საშუალებები .

მანქანის კორპუსი / საკონტროლო პანელი

- კორპუსი და საკონტროლო პანელი რბილი , ნოტიო ჩვრით გაწმინდეთ .
- დაუყოვნებლივ მოაშორეთ სარეცხი საშუალების ნარჩენები .
- არ გაწმინდოთ წყლის ჭავლით .

სარეცხი დოლურა

გამოიყენეთ ქლორისაგან თავისუფალი საწმენდი საშუალებები , არ გამოიყენოთ ფოლადის ბამბა .

ნადების მოშორება

სარეცხი საშუალების სწორი დოზირებისას , არ არის საჭირო ნადების მოსაშორებელი . წარმოქმნის შემთხვევაში მიჰყევით ნადების მოსაშორებელის მწარმოებლის მითითებებს . შესაბამისი ნადების მოსაშორებლები შესაძლებელია მოიძიოთ ჩვენს ინტერნეტ გვერდზე ან მოიკითხოთ ჩვენს კლიენტთა მომსახურების სამსახურში . *** 
 კლიენტთა მომსახურების სამსახური' on page 31 ***

გაწმინდეთ სარეცხი საშუალების უჯრა

სარეცხი ან სავლები საშუალების ნარჩენების დაფიქსირებისას :

1. გამოსწიეთ სარეცხი საშუალების უჯრა . ბოლომდე გამოსწიეთ ჩასადგამი და უჯრა .
2. გამოიღეთ ჩასადგამი ჩასადგამს თითოთ მიაწეჩეთ ქვემოდან ზემოთ .

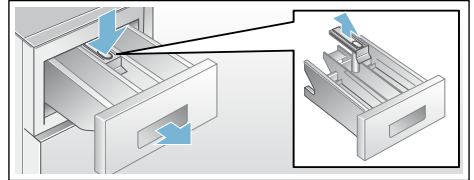

3. სავლები უჯრა და ჩასადგამი წყლით და ჯაგრისით გაწმინდეთ და გააშრეთ . კოპუსი გაწმინდეთ შიგნიდანაც .
4. ჩასვით ჩასადგამი და მიაწეჩეთ (ცილინდრი შეაერთეთ მიმართველი შტიფტისაკენ) .
5. სარეცხი საშუალების უჯრა შეაცურეთ .

მითითება : სარეცხი საშუალების უჯრა ღია დატოვებთ , რომ ნარჩენმა წყალმა გაშრობა შეძლოს .

სარეცხი წყლის ტუმბო გაჭედილია

გაფრთხილება დაწვის საფრთხე!

მაღალი ტემპერატურით რეცხვისას, სარეცხი წყალი ცხელია. სარეცხი წყალთან შეხებამ შესაძლოა დამწვრობა გამოიწვიოს. დაელოდეთ სარეცხი წყლის გაგრილებას.

1. დაკეტეთ წყლის ონკანი, რომ აღარ შეედინოს დამატებითი წყალი და ტუმბოს მეშვეობით გაიდევნა მოხდეს.
2. პროგრამის შემრჩევი დააყენეთ გამორთვის პოზიციაზე. გამოსწიეთ ქსელის შტეკერი.
3. გააღეთ და გამოსწიეთ მომსახურების ხუფი.

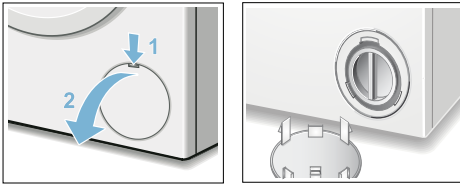

4. ტუმბოს თავსახური ფრთხილად მოაბრუნეთ, სანამ სარეცხი წყალი გადინებას დაიწყებს. სარეცხი წყალი შესაბამის ავზში გაუშვით.

მითითება: დანარჩენი წყალი შეიძლება გამოვიდეს.

5. ტუმბოს ხუფი ფრთხილად მოაბრუნეთ და შიდა არე, ხუფის ჭრილი და კორპუსი გაასუფთავეთ. გადინების ტუმბოს წამყვანი ბორბალი უნდა ბრუნავდეს.

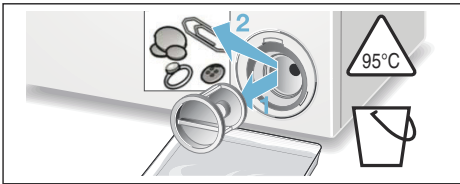

6. კვლავ დაახურეთ ტუმბოს თავსახური და მიახრახნეთ ის. სახელური ვერტიკალურად უნდა იყოს.

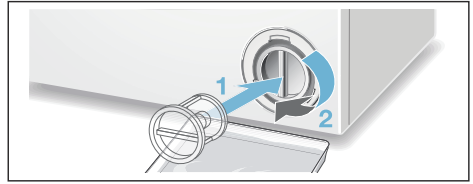

7. დახურეთ მომსახურების ხუფი.

მითითება: იმისათვის, რომ შემდეგი რეცხვისას, გამოუყენებელი სარეცხი საშუალების დინებაში გადასვლა თავიდან ავიცილოთ: 1 ლ წყალი კამერა II ჩაასხით და პროგრამა  OTЖИМ (გაწურვა)/Слив (გამოტუმბვა) დაწყება (მხოლოდ უნდა გამოიყენებოდეს : ბ / წთ (გაწურვის ბრუნის რაოდენობა) - - - დააყენეთ).

გაჭედილია გადინების შლანგი სიფონთან

1. პროგრამის ამომრჩეველი გამორთვის პოზიციაზე დააყენეთ. გამოსწიეთ ქსელის შტეკერი.
2. მოხსენით მილის საფარი და ფრთხილად გამოიღეთ მილი. დანარჩენი წყალი შეიძლება გამოვიდეს.
3. გაწმინდეთ გადინების მილი და ამწევი საყრდენი.

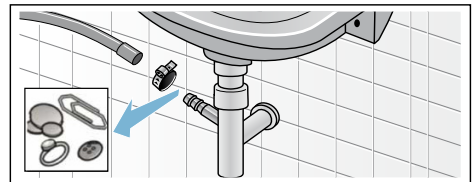

4. ისევ შეაერთეთ გადინების მილი და დაბოლოება დააზღვიეთ მილის საფარით.

გაჭედილია წყლის გადინების ფილტრი

ამიტომ, შექმენით წყლის წნევა გადინების მილში:

1. დახურეთ წყლის ონკანი.
2. სასურველი პროგრამის არჩევა (გარდა © Отжим [გაწურვა]/Слив [გამოტუმბვა] (წ)).
3. დაწყების ღილაკის არჩევა. პროგრამა დაახლოებით 40 ს ამუშავებთ.
4. პროგრამის შემრჩევი დააყენეთ გამორთვის პოზიციაზე. გამოსწიეთ ქსელის შტეკერი.
5. გაწმინდეთ ონკანის ფილტრი: წყლის ონკანიდან მონსენით მილი. ფილტრი გაწმინდეთ პატარა ჯაგრისით.

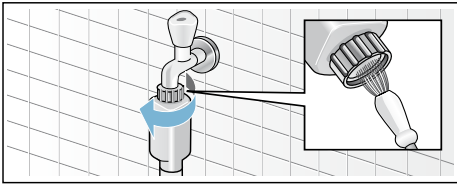

6. გაწმინდეთ დანადგარის ზურგის ფილტრი: მონსენით დანადგარის უკანა მილი, ბრტყელტუჩათი გამოიღეთ ფილტრი და გაწმინდეთ.

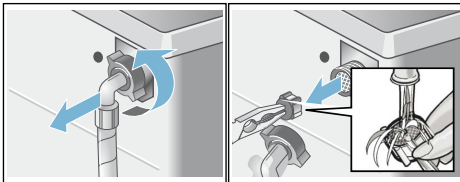

7. მილი მიაერთეთ და ჰერმეტიკობაზე შეამოწმეთ.

❓ ხარვეზები , როგორ მოვიქცეთ ?

მითითებები მაჩვენებელ ეკრანზე

მაჩვენებელი	მიზეზი / დახმარება
Ⓜ	შემავსებელი ფანჯარა ჯეროვნად დახურეთ , შესაძლოა გაჭედებულია სარეცხი .
E:17	წყლის ონკანი ბოლომდე გახსენით , გადინების მილი გადეკეტილი / გადაღუნულია , წყლის წნევა ძალიან დაბალია , ფილტრი გაწმინდეთ *** ' გაჭედებულია წყლის გადინების ფილტრი ' on page 27 ***
E18	სარეცხი წყლის წუმბო გაჭედებულია , გაწმინდეთ სარეცხი წყლის ტუმბო *** ' სარეცხი წყლის ტუმბო გაჭედებულია ' on page 26 *** გადინების მილი / გადინების ხვრელი გაჭედებულია , გაწმინდეთ ამწევზე გადინების მილი *** ' გაჭედებულია გადინების შლანგი სიფონთან ' on page 26 ***
E23	წყალი აბაზანის იატაკზე , დანადგარი არ არის ჰერმეტიკული . დაუკავშირდით კლიენტთა მომსახურებას ! *** '  კლიენტთა მომსახურების სამსახური ' on page 31 ***
☞	ბავშვების დაცვა აქტიურიალ გამორთეთ ის *** ' ბავშვების უსაფრთხოება ' on page 20 ***
☺	ანათებს → ამოცნობილი იქნა ჭარბი ქაფი ?*** ' ხარვეზები , როგორ მოვიქცეთ ? ' on page 28 ***
:	ანათებს → ძალიან დაბალი ძაბვა *** ' VoltCheck ' on page 24 ***
.	ანათებს → სარეცხი პროგრამის დაბალი ძაბვა . პროგრამა გახანგრძლივდება . *** ' VoltCheck ' on page 24 ***
სხვა მაჩვენებლები	დანადგარი გამორთეთ , დაელოდეთ 5 წამი და ხელახლა ჩართეთ . მაჩვენებლის ხელახლა გამოჩენის შემთხვევაში დაურეკეთ კლიენტთა მომსახურების სამსახურს *** '  კლიენტთა მომსახურების სამსახური ' on page 31 ***

ხარვეზები , როგორ მოვიქცეთ ?

ხარვეზები	მიზეზი / დახმარება
გადმოდის წყალი .	<ul style="list-style-type: none"> ■ გამოდინების მილი ჯეროვნად დაამაგრეთ / გამოცვალეთ . ■ გამოაძვრეთ გადინების მილის ხრახნული მიმაგრება .
წყალი არ მიეწოდება .	<ul style="list-style-type: none"> ■ არ აგირჩევიათ ჩართვის ღილაკი ? ■ წყლის ონკანი არ არის ღია ?
სარეცხი ფხვნილი არ მიაქვს .	<ul style="list-style-type: none"> ■ შესაძლოა ფილტრი გაიჭედა ? გაწმინდეთ ფილტრი . *** ' გაჭედებულია წყლის გადინების ფილტრი ' on page 27 *** ■ გადინების მილი გაკეცილი და გადაკეტილია ?

ხარვეზები	მიზეზი / დახმარება
არ იღება შემავსებელი ფანჯარა ?	<ul style="list-style-type: none"> ■ უსაფრთხოების ფუნქცია აქტიურია . პროგრამის ხარვეზია ? ■ - - - (გავლების შეწყვეტა = გაწურვის გარეშე) არჩეული გაქვთ ? *** ' პროგრამის დასრულება STOP ПОЛОСКАНИЕ (გავლების შეჩერებით) ' on page 21 ***
პროგრამა არ იწყება .	<ul style="list-style-type: none"> ■ დაწყების დილაკი ან \rightarrow გამზადების დრო არჩეული გაქვთ ? ■ შემავსებელი ფანჯარა დაკეტილია ? ■ ბავშვების უსაფრთხოება აქტიურია ? დეაქტივაცია . *** ' ბავშვების უსაფრთხოება ' on page 20 ***
ნარეცხი წყალი არ იტუმბება .	<ul style="list-style-type: none"> ■ - - - (გავლების შეწყვეტა = გაწურვის გარეშე) არჩეული გაქვთ ? *** ' პროგრამის დასრულება STOP ПОЛОСКАНИЕ (გავლების შეჩერებით) ' on page 21 *** ■ გაწმინდეთ სარეცხი წყლის ტუმბო . *** ' სარეცხი წყლის ტუმბო გაჭედულია ' on page 26 *** ■ გაწმინდეთ გადინების ხვრელი და / ან მილი .
ბარაბანში არ ჩანს წყალი .	ხარვეზი არ არის - წყალი თვალთხედვის არეს ქვემოთ არის .
გაწურვის შედეგი არ არის დამაკმაყოფილებელი . სარეცხი სველია / ზედმეტად ნოტიოა .	<ul style="list-style-type: none"> ■ ხარვეზი არ არის დისბალანსის კონტროლის სისტემამ არათანაბარი სარეცხის განაწილების გამო გაწურვა შეწყვიტა . გაანაწილეთ ბარაბანში დიდი და პატარა სარეცხი . ■ ძალიან დაბალი ბრუნვის სიჩქარე გაქვთ არჩეული ?
პროგრამის ხანგრძლივობა ჩვეულზე მეტია ?	<ul style="list-style-type: none"> ■ ხარვეზი არ არის დისბალანსის კონტროლის სისტემა მრავლობითი განაწილებით , სარეცხს დააბალანსებს . ■ ხარვეზი არ არის ქაფის კონტროლის სისტემა აქტიურია - ჩაირთვება გავლება . ■ ხარვეზი არ არის - VoltCheck აქტიურია *** 'VoltCheck' on page 24 ***
პროგრამის ხანგრძლივობა რეცხვის ციკლისას იცვლება .	ხარვეზი არ არის - პროგრამის მიმდინარეობა ოპტიმიზდება თითოეული რეცხვის პროცესისას . ამას შეუძლია მაჩვენებელ ეკრანზე პროგრამის ხანგრძლივობის ცვლილება გამოიწვიოს .
კამერაში სარეცხი საშუალებისათვის ნარჩენი წყალია .	<ul style="list-style-type: none"> ■ ხარვეზი არ არის - არ არის ზეგავლენა სარეცხ საშუალებაზე . ■ საჭიროების შემთხვევაში გაწმინდეთ ჩამრთველი
მრავლობითი გაწურვა .	ხარვეზი არ არის - დისბალანსის სიტემა დააბალანსებს .
სარეცხ მანქანაში სუნის წარმოქმნა .	ჩართეთ Хлопок (ბამბის) 90 °C რეჟიმი სარეცხის გარეშე . ამასთან , გამოიყენეთ სარეცხი საშუალება .

ka ხარვეზები , როგორ მოვიქცეთ ?

ხარვეზები	მიზეზი / დახმარება
<p>განათებს სიმბოლო ☁. ჭაფი გამოდის სარეცხი საშუალების უჯრიდან .</p>	<p>ძალიან ბევრი სარეცხი საშუალება გამოიყენეთ ? ერთი სადილის კოვზი სავლები გაურიეთ 1/2 ლიტრ წყალში და კამერაში II ჩაასხით (არ გამოიყენოთ საგერო , სპორტული და მგრძნობიარე სამოსისათვის !) სარეცხი საშუალების დოზირება შემდეგი გარეცხვისას შეამცირეთ !</p>
<p>ძლიერი ხმაური , ვიბრაცია და მოძრაობა ვლინდება გაწურვისას .</p>	<ul style="list-style-type: none"> ■ დანადგარი მყარად დგას ? დააყენეთ მყარად . *** 'დაყენება' on page 36 *** ■ დანადგარის ფეხები ფიქსირებულია ? დააფიქსირეთ დანადგარის ფეხები . *** 'დაყენება' on page 36 *** ■ ტრანსპორტირების დამცავები მოხსნილია ? მოხსენით ტრანსპორტირების დამცავები . *** 'ტრანსპორტირების დამცავების მოხსნა' on page 33 ***
<p>მაჩვენებელ ეკრანზე ციმციმებს მზაობის ორწერტილიანი მაჩვენებელი (:)</p>	<p>ძალიან დაბალი ძაბვაა *** 'VoltCheck' on page 24 ***</p>
<p>ინდივიდუალური წერილები (.) ციმციმებს .</p>	<p>დაბალმა ძაბვამ სარეცხი პროგრამის რეცხვის ხანგრძლივობის გაზრდა გამოიწვია . *** 'VoltCheck' on page 24 ***</p>
<p>მაჩვენებელი ეკრანი/ მაჩვენებელი ნათურა ექსპლუატაციისას არ ფუნქციონირებს .</p>	<ul style="list-style-type: none"> ■ დენი წავიდა ? ■ დამცავები ამოვარდა ? ჩართეთ / გამოცვალეთ დამცავები . ■ ხარვეზის გამოვრების შემთხვევაში გამოიძახეთ კლიენტთა მომსახურების სამსახური . *** 'კლიენტთა მომსახურების სამსახური' on page 31 ***
<p>სარეცხზე სარეცხი საშუალების ნარჩენები .</p>	<ul style="list-style-type: none"> ■ ფოსფატის გარეშე სარეცხი საშუალებები უმეტესად შეიცავენ წყალში არახსნად ელემენტებს . ■ პროგრამა გავლებაზე აირჩიეთ ან სარეცხი გარეცხვის შემდეგ ჯაგრისით გაწმინდეთ .
<p>დამატების შემთხვევაში მაჩვენებელ ეკრაზე ანათებს ① + დიახ .</p>	<p>სარეცხის დამატება შესაძლებელია .</p>
<p>დამატების შემთხვევაში მაჩვენებელ ეკრანზე ანათებს ① + არა და ჩართვის ღილაკი .</p>	<p>სარეცხის დამატება არ არის შესაძლებელი . დაელოდეთ , სანამ ① + დიახ განათებს (დაახლ . 1 წთ) .</p>

ხარვეზები	მიზეზი / დახმარება
დამატებისას , მაჩვენებელ ეკრანზე გამოჩნდება არა .	წყლის დონე ზედმეტად მაღალია . სარეცხის დამატება არ არის შესაძლებელი . სწრაფად დახურეთ შევსების ფანჯარა . პროგრამის გაგრძელებისათვის აირჩიეთ ჩართვის ღილაკი .
<p>თუ ხარვეზი თვითონ არ აღმოიფხვრება , შესაძლებელია (ჩართვა / გამორთვის შემდეგ) შესაძლებელია შეკეთება გახდეს რეკომენდირებული .</p> <ul style="list-style-type: none"> ■ პროგრამის შემრჩევი დააყენეთ გამორთვის პოზიციაზე . დანადგარი გამორთულია . ■ გამოერთეთ ქსელის კაბელი კვების წყაროდან . ■ დაკეტეთ წყლის ონკანი და დარეკეთ კლიენტთა მომსახურების სამსახურში . *** <p> კლიენტთა მომსახურების სამსახური ' on page 31 ***</p>	



კლიენტთა მომსახურების სამსახური

არ შეგიძლიათ ხარვეზების დამოუკიდებლად აღმოფხვრა (როგორ მოიქცეთ ხარვეზების დროს ? ***
'ხარვეზები , როგორ მოვიქცეთ ?' on page 28 ***) გთხოვთ , მიმართეთ ჩვენს კლიენტთა მომსახურების სამსახურს .
→ ჩარჩო ფურცელი

ჩვენ ყოველთვის შევძლებთ შესაბამისი პასუხის პოვნას , ისევე როგორც ტექნიკოსის არასაჭირო ვიზიტის თავიდან აცილებას .

გთხოვთ მიუთითეთ კლიენტთა მომსახურების სამსახურს თქვენი პროდუქტის ნომერი (E-Nr.) და წარმოების ნომერი (FD).

E-Nr. _____	FD _____
დანადგარის ნომერი	წარმოების ნომერი

ამ მონაცემებს იპოვნით * მოდელის შესაბამისად :

შევსების ფანჯარაში შიდა * / გაღებული მომსახურე სარქველი * და დანადგარის უკანა მხარეს .

ენდეთ მწარმოებლის კომპეტენციას .

მოგვმართეთ . ამით , თქვენ შეძლებთ განსწავლული მომსახურე ტექნიკოსების სევისის მიღებას და ტექნიკური სამუშაოების ორიგინალი ნაწილებით შესრულებას .



ტექნიკური მონაცემები

ზომები :

84,8 x 60 x 40 სმ

(სიმაღლე x სიგანე x სიღრმე)

წონა :

65 კგ

ქსელის შეერთება :

ნომინალური ძაბვა 220-240 V, 50 ჰც

ნომინალური დენი 10 ა

ნომინალური სიმძლავრე 2300 ვ

წყლის წნევა :

100-1000 კპა (1-10 ბარ)

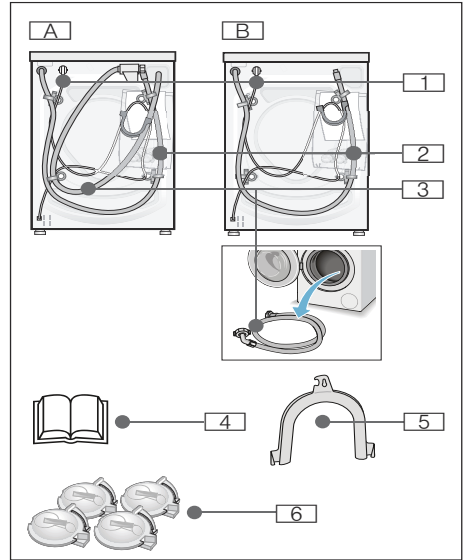

მოდელის შესაბამისად :

A Aquastop

B სტანდარტი

3 წყლის დინება

4 ინსტრუქციის სახელმძღვანელო და მონტაჟი

1 ელექტროსაზო

5 მოხარეთ და დააფიქსირეთ წყლის გადინების მილი

2 წყლის გადინება

6 საფარები



მონტაჟი და დაერთება

მოწოდების მოცულობა

მითითება : სარეცხი მანქანა შეამოწმეთ ტრანსპორტისას დაზიანებაზე . ნუ გამოიყენებთ დაზიანებულ სარეცხ მანქანას . დაზიანების შემთხვევაში მიმართეთ სავაჭრო ობიექტს , სადაც აღნიშნული შეიძინეთ ან ჩვენს კლიენტთა მომსახურების სამსახურს .

ამას გარდა წყლის გადინების შლანგის სიფონთან შეერთებისათვის :

სიფონთან შესაერთებელი 1 შლანგის საფარი Ø 24-40 მმ (კომერციულად ხელმისაწვდომი) წყლის შეერთება *** 'წყლის შეერთება' on page 35 ***

სასარგებლო ხელსაწყოები :

- თარაზო გასწორებისათვის *** 'დაყენება' on page 36 ***
- სახრახნისი შემდეგი კომპლექტაციით :
 - SW 13 ტრანსპორტირების ფიქსატორების მოხსნისათვის და *** 'ტრანსპორტირების დამცავების მოხსნა' on page 33 ***

- SW17 დანადგარის ფეხების გამართვისათვის *** 'დაყენება' on page 36 ***

მონტაჟი

მითითება : დოლორში სინოტივე წარმოადგენს დამასრულებელი კონტროლის შედეგს .

საიმედო მონტაჟი

გაფრთხილება დაზიანების საფრთხე !

- სარეცხი მანქანა ძალიან მძიმეა ფრთხილად / საფრთხეა აწევისას .
- სარეცხი მანქანის შვერილი ნაწილებით აწევამ (მაგ. შემავსებელი ფანჯარა), შესაძლოა კომპონენტების მოტეხვა ან დაზიანებები განაპირობოს .
არ ასწიოთ სარეცხი მანქანა შვერილი ნაწილებით .
- შლანგებისა და გაყვანილობების არასათანადო განლაგება დახლართვისა და დაზიანების საფრთხეს ქმნის .
შლანგები და გაყვანილობა ისე განათავსეთ , რომ ფენის წამოღების რისკი არ იყოს .

ყურადღება ! დანადგარის დაზიანება

- გაყინული შლანგები შეიძლება გაიხეს / დასკდეს .
არ დაამონტაჟოთ სარეცხი მანქანა ყინვასაშიშ და / ან ღია ტერიტორიაზე .
- სარეცხი მანქანის შვერილი ნაწილებით აწევამ (მაგ. შემავსებელი ფანჯარა), შესაძლოა კომპონენტების მოტეხვა და სარეცხი მანქანის დაზიანება გამოიწვიოს .
არ ასწიოთ სარეცხი მანქანა შვერილი ნაწილებით .

მითითება : ეჭვის შემთხვევაში შეაერთებინეთ სპეციალისტს .

სამონტაჟო ზედაპირი

მითითება : მნიშვნელოვანია სამონტაჟო ზედაპირის სიმყარე , რათა სარეცხი მანქანის მოძრაობა თავიდან იქნას არიდებული !

- სამონტაჟო ზედაპირი მყარი და სწორი უდნა იყოს .
- არ შეესაბამება იატაკის / იატაკის რბილი დასაფენები .

ხის პოდესტზე ან ფიცრულ იატაკზე მონტაჟი

გაფრთხილება

დანადგარის დაზიანება !

სარეცხი მანქანა შესაძლოა გაწურვის დროს გადაადგილდეს და გადაყირავდეს .
მყარი სამაგრებით დაამაგრეთ დანადგარის ფეხები .
სამაგრის ჩანთა : შეკვეთის ნომ : WMZ 2200

მითითება : ხის საფარებისათვის :

- სარეცხი მანქანა მაქსიმალურად ერთ კუთხეში დააყენეთ .
- წყალ გაუმტარი ხის დაფა (30 მმ სისქის) იატაკზე მიახრახნეთ .

ტრანსპორტირების დამცავების მოხსნა

ყურადღება ! დანადგარის დაზიანება

- სარეცხი მანქანა ტრანსპორტირებისას დაცულია ტრანსპორტირების ფიქსატორებით . ტრანსპორტირების ფიქსატორების მოუხსნელობამ შესაძლოა ექსპლუატაციისას სარეცხი მანქანის ან დოლორას დაზიანება გამოიწვიოს .
თავდაპირველ გამოყენებამდე , აუცილებლად სრულად მოხსენით ოთხივე ტრანსპორტირების ფიქსატორი . შეინახეთ ფიქსატორები .

ka მონტაჟი და დაერთება

- შემდგომი ტრანსპორტირებისას, სატრანსპორტო დაზიანებების თავიდან ასარიდებლად, გადაადგილებამდე აუცილებლად ხელახლა დააყენეთ ფიქსატორები.

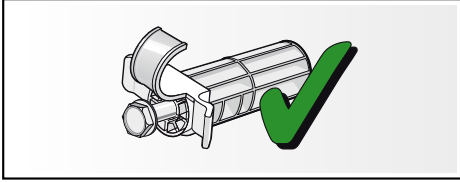

შეინარჩუნეთ საფარი და ხრახნი ერთმანეთზე მიმაგრებულად.

1. სამაგრებიდან გამოიღეთ მილები.
2. მუხლებიდან გამოიღეთ მილები და სამუხლებები.
3. მოუშვით და მოხსენით ოთხივე ტრანსპორტირების დამცავი ხრახნები.

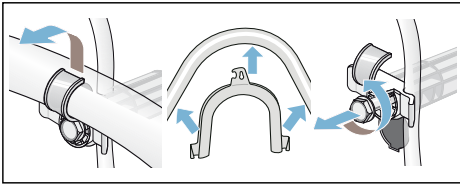

4. გამოაძრეთ დენის კაბელი სამაგრებიდან. მოხსენით მუფტები.

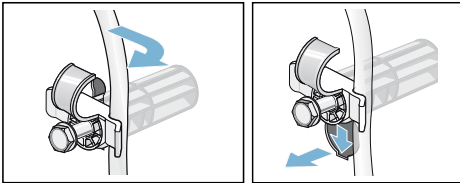

5. დაამაგრეთ საფარები.

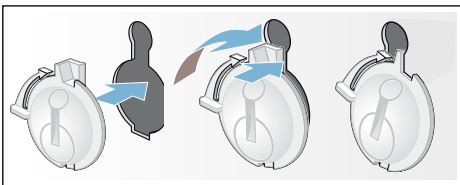

შლანგისა და გაყვანილობის სიგრძეები

მარცხნივი შეერთება

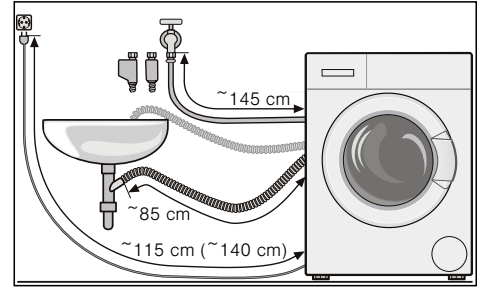

ან

მარჯვნივი შეერთება

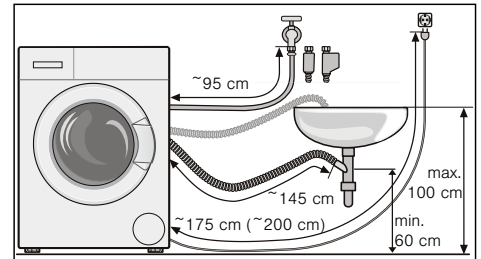

მითითება : მილის სამაგრების გამოყენებისას მცირდება მილის სიგრძეები !

რჩევა : სპეციალურ მოვაკრებთან / კლიენტთა მომსახურების სამსახურში ხელმისაწვდომია :

- Aquastop-სათვის დამაგრებელი, ცივი წყლის გადინების მილი (დაახლ. 2,50 მ). შეკვეთის ნომერი WMZ2380
- გრძელი გადინების მილი (დაახ. 2,20 მ) სტანდარტული მოდელისათვის.

წყლის შეერთება

⚠ გაფრთხილება

ელექტრო შოკის საფრთხე !
ძაბვის გამტარ ნაწილებთან წყლის კონტაქტი საშიშია სიცოხლისათვის . Aquastop უსაფრთხოების მოწყობილობა არ ჩაძირთ წყალში (შეიცავს ელექტრულ სარქველს).

ყურადღება ! წყლით დაზიანება

წყლის დიენების შეერთების ადგილები და წყლის გადინების შლანგები წყლის მაღალი წნევის ქვეშ არიან . გაჟონვის ან წყლით დაზიანების თავიდან ასარიდებლად , აუცილებლად გაითვალისწინეთ ამ თავში მოცემული მითითებები .

მითითებები

- აქ მოცემული მითითებების გარდა შესაძლოა მოქმედებდეს შესაბამისი წყლისა და ელექტრო საწარმოების განსაკუთრებული რეგულაციები .
- ამოშავეთ სარეცხი მანქანა მხოლოდ ცივი სასმელი წყლით .
- არ შეაერთოთ სარეცხი მანქანა წნევის არ მქონე წყლის გამაცხელებელის შემრევთან .
- გამოიყენეთ მხოლოდ თანდართული ან ავტორიზებულ სავაჭრო პუნქტში ხელმისაწვდომი გადინების მილი და არა მეორადი .
- ექვის შემთხვევაში შეაერთებინეთ სპეციალისტს .

წყლის დინება

მითითებები

- არ გადაკეცოთ , დაჭეჭოთ , შეცვალოთ ან გადაჭრათ წყლის გადინების შლანგი (ჰერმეტიკობა აღარ იქნება უზრუნველყოფილი) .
- ხრახნები მხოლოდ ხელით მოხსენით . ხელსაწყოების მეშვეობით ხრახნების ზედმეტად მჭიდრო მოჭერას , შეუძლია ქსოვილის დაზიანება გამოიწვიოს .

გაყვანილობის ქსელში წყლის ოპტიმალური წნევა : 100-1000 კპა (1-10 ბარი)

- გაღებული ონკანისას გაედინება სულ მცირე 8 ლ / წთ წყალი .
- წყლის მაღალი წნევის შემთხვევაში , ჩაამონტაჟეთ წნევის შემამცირებელი სარქველი .

შეერთება

დაკეტეთ წყლის გადინების შლანგი წყლის ონკანთან ($\frac{3}{4}'' = 26,4$ მმ) და დანადგართან (Aquastop მოდელზე არ არის საჭირო) :

■ Aquastop

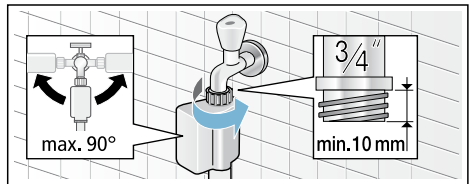

■ სტანდარტი

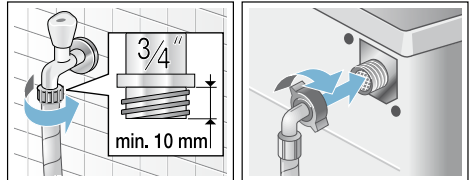

ფრთხილად გახსენით წყლის ონკანი და ამასთან შეამოწმეთ შეერთების ადგილების იზოლაცია .

მითითება : ხრახნოვანი შეერთება წყლის გაყვანილობის წნევის ქვეშ არის .

წყლის გადინება

ყურადღება ! წყლით დაზიანება

თუ წყლის მაღალი წნევის გამო , გადინების შლანგი დრენირებისას სარეცხი ავზიდან ამოვარდება, შესაძლოა გამოდინებულმა წყალმა დაზიანება გამოიწვიოს .

ka მონტაჟი და დაერთება

დაიცავით გადინების შლანგი ამოვარდნისაგან .

მითითებები

- არ გადაღუნოთ ან დაქაჩოთ წყლის გადინების შლანგი .
- სიმაღლის სხვაობა სამონტაჟო ზედაპირსა და სადინარს შორის : მინ 60 სმ - მაქს . 100 სმ

გადინება სარეცხ ავზში

⚠ გაფრთხილება დაწვის საფრთხე !

მაღალ ტემპურატურაზე რეცხვისას ცხელ ნარეცხ წყალთან კონტაქტმა , მაგალითად ცხელი ნარეცხი წყლის დრენირებისას სარეცხ ავზში , შესაძლოა დამწვრობა გამოიწვიოს .
არ შეეხოთ ცხელ ნარეცხ წყალს .

ყურადღება !

დანადგარის / ტექსტილის დაზიანება

გადინების შლანგის დაბოლოების დრენირებულ წყალში ჩაყვინთვამ შესაძლოა წყლის დანადგარში უკუდინება გამოიწვიოს და ამით სარეცხი მანქანა / ტექსტილი დააზიანოს .
ყურადღება მიაქციეთ , რომ :

- გადინებისას , სარეცხი ავზის ჩამკეტი სარქველი არ დაიხუროს .
- წყალი საკამრისად სწრაფად გაედინოს .
- გადინების შლანგის დაბოლოება არ ჩაიძიროს დრენირებულ წყალში .

გადინების შლანგის განთავსება :

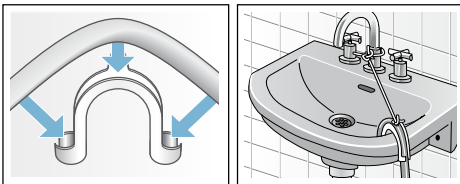

გადინება სიფონში

შეერთების ადგილი დაცული უნდა იყოს , Ø 24-40 მმ - იანი (კომერციულად ხელმისაწვდომი) შლანგის საფარით .

შეერთება

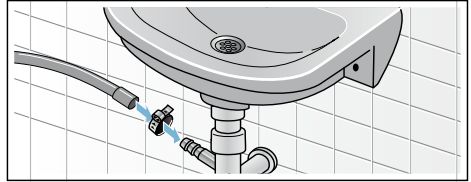

გადინება პლასტმასის მილში რეზინის მანუეტით ან არხით

შეერთება

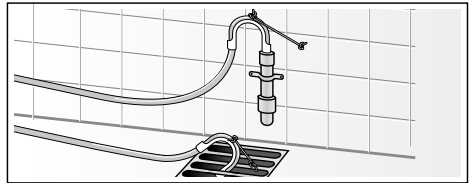

დაყენება

1. სახრახნისით საათის ისრის მიმართულებით მოუშვით კონტრხრახნი .
2. სარეცხი მანქანის დაყენება წყლის სასწორით შეამოწმეთ და საჭ. შემთხვევაში გაასწოროთ . სიმაღლე დააკორექტიროთ დანადგარის ფეხის ცვლილებით .
მითითება : დანადგარის ოთხივე ფეხი იატაკზე მყარად უნდა იდგეს . დაუშვებელია სარეცხი მანქანის რყევა !

3. კონტრნახნი მიამაგრეთ კორპისს . ამასთან ფეხი მყარად გეჭიროთ და სიმაღლე არ შეუცვალეთ .

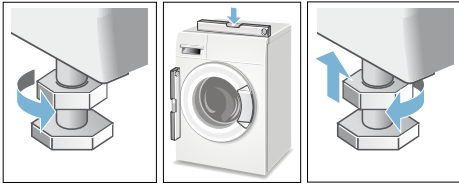

მითითებები

- კონტრნახნი დანადგარის ოთხივე ფეხით მყარად უნდა იყოს კორპუსზე მიმაგრებული !
- ძლიერი ხმაური , ვიბრაცია და გადაადგილება , შესაძლოა სწორედ არასათანადო აწყობით იყოს გამოწვეული !

ელექტრული შეერთება

⚠ გაფრთხილება

სიცოცხლისათვის საფრთხე !

ძაბვის გამტარ ნაწილებთან კონტაქტისას წარმოიქმნება ელექტრო შოკის რისკი .

- არასოდეს შეეხოთ დენის შტეკერს სველი ხელებით .
- დენ მომარაგების გაყვანილობა მხოლოდ შტეკერთან გამოჰქაჩეთ და არასოდეს გაყვანილობასთან, რადგან ის შეიძლება დაზიანდეს .
- არასოდეს გამოჰქაჩოთ დენის შტეკერი ექსპლუატაციისას .

ყურადღება მიაქციეთ შემდეგ მითითებებს და დარწმუნდით , რომ :

მითითებები

- მაგისტრალური ძაბვა და სარეცხი მანქანის ძაბვის სპეციფიკაციები (დანადგარის ეტიკეტი) ერთმანეთს ემთხვევა . შეერთების დატვირთვა , ისევე როგორც მოთხოვნილი უსაფრთხოება , მითითებულია დანადგარის ეტიკეტზე .

- სარეცხ მანქანასთან შეერთება მხოლოდ სათანადოდ დამონტაჟებულ დამცავის მქონე შტეფსელში მოახდინეთ .
- ერთმანეთს მოარგეთ შტეფსელი და ქსელის შტეკერი .
- გაყვანილობის განივი კვეთა საკმარისია .
- დამიწების სისტემა მოთხოვნების შესაბამისად არის დაინსტალირებული .
- ტერმინალური დინების ცვლილება (როდესაც საჭიროა) მხოლოდ ელექტრო სპეციალისტის მიერ განახორციელეთ . ქსელის სათადარიგო გაყვანილობა ხელმისაწვდომია კლიენტთა მომსახურების სამსახურში .
- არ გამოიყენოთ მრავლობითი შტეკერები / თალები და დამაგრძელებლები .
- დენის გათიშვის დამცავის გამოყენების შემთხვევაში , დააყენეთ მხოლოდ  ნიშნის მქონე . მხოლოდ ეს ნიშნული იძლევა დღეისათვის მოქმედი რეგულაციების თანხვედრის გარანტიას .
- ნებისმიერ დროს შეიძლება ქსელის შტეკერზე წვდომა .
- ქსელის გაყვანილობა არ არის მოხრილი , დაჭყლეთილი , დეფორმირებული , გადაჭრილი ან სითბოს წყაროებით შემოსაზღვრული .

პირველ გარეცხვამდე

სარეცხი მანქანა ქარხნის დატოვებამდე , ჯეროვნად იქნა შემოწმებული . შესაძლო შემოწმების ნარჩენების მოშორებისათვის , პირველად **სარეცხის გარეშე** .

მითითებები

- სარეცხი მანქანა სათანადოდ უნდა დააყენოთ და შეაერთოთ . დაყენება და შეერთება *** ' მონტაჟი ' on page 33 ***

ka მონტაჟი და დაერთება

■ არასოდეს ჩაუშვით ექსპლუატაციაში დაზიანებული სარეცხის მანქანა . შეატყობინეთ თქვენს კლიენტთა მომსახურების სამსახურს *** 'კლიენტთა მომსახურების სამსახური' on page 31 ***

1. შეამოწმეთ სარეცხის მანქანა .
 2. შეაერთეთ ქსელის შტეკერი .
 3. განხვით წყლის ონკანი .
 4. ჩართეთ დანადგარი .
 5. დახურეთ შემავსებელი ფანჯარა (არ დაამატოთ სარეცხი !).
 6. Хлопок (ბამბის) პროგრამა 90 ° C დააყენეთ
 7. სარეცხის უჯრა გამოაღეთ .
 8. დაახლოებით 1 ლ წყალი კამერაში II ჩაასხით .
 9. მწარმოებლის მონაცემების მიხედვით სარეცხი საშუალება მსუბუქი დაბინძურებისას ჩაასხით კამერაში II.
- მითითება :** ქაფის თავიდან აცილებისათვის , გამოიყენეთ რეკომენდირებული სარეცხი საშუალების მხოლოდ ნახევარი ოდენობა არ გამოიყენოთ შალის ან სუსტი სარეცხი საშუალება .
10. დახურეთ სარეცხი საშუალების უჯრა .
 11. დაწყების ღილაკის არჩევა .
 12. პროგრამის დასასრულს , პროგრამის ამომრჩეველი გამორთვის პოზიციაზე დააყენეთ .
- თქვენი სარეცხი მანქანა ახლა მზადაა ექსპლუატაციისათვის .**

ტრანსპორტირება

მოსამზადებელი სამუშაოები :

1. დახურეთ წყლის ონკანი .
2. შექმენით წყლის წნევა გადინების შლანგში . გაწმენდა და ტექნიკური მომსახურება - წყალგაყვანილობაში ფილტრი *** ' გაჭედილია წყლის გადინების ფილტრი ' on page 27 ***

3. გამოუშვით ნარჩენი ნარეცხი წყალი . გაწმინდეთ და შეაკეთეთ - ნარეცხი წყლის ტუმბო გაჭედილია *** 'სარეცხი წყლის ტუმბო გაჭედილია ' on page 26 ***
4. გამოაერთეთ სარეცხი მანქანა დენის წყაროდან .
5. მოხსენით შლანგები .

ტრანსპორტის დამცავების ჩაყენება :

1. მოხსენით და შეინახეთ საფარები . შესაძლოა გამოიყენოთ სახრანისები .

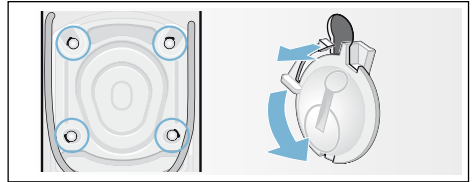

2. დაამაგრეთ ოთხივე მუფტა . ქსელის გაყვანილობა მყარად მიამაგრეთ სამაგრებზე . ხრახნები ჩასვით და მაგრად მოუჭირეთ .

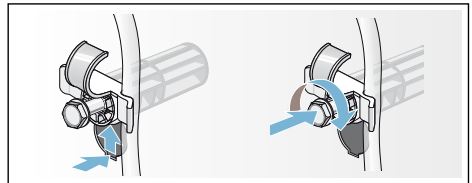

ექსპლუატაციამდე :

მითითებები

- აუცილებლად მოხსენით ტრანსპორტირების დამცავები ! *** 'ტრანსპორტირების დამცავების მოხსნა ' on page 33 ***
- შემდეგი გარეცხვისას , გამოუყენებელი სარეცხი საშუალების დინებაში გადასვლის თავიდან აცილებისათვის : 1 ლ წყალი ჩაასხით კამერაში II და პროგრამა © Отжим (გაწურვა) / Слив (გამოტუმბვა) ჩართეთ (საჭიროა მხოლოდ გამოიტუმბოს : ბ / წით (გაწურვის ბრუნის რაოდენობა) - - - ზე დააყენეთ) .



Aquastop- გარანტია

მხოლოდ მოდელებისათვის , Aquastop- ით

ამას გარდა შესყიდვით
გათვალისწინებული გამყიდველის
პასუხისმგებლობებისა და გარანტიით
გათვალისწინებული შეცვლის
მომსახურებებისა , ჩვენ

ვუზრუნველყოფთ შემდეგ პირობებს :

1. ჩვენი Aquastop- სისტემების
ხარვეზის გამო განპირობებული
წყლით გამოწვეული ზარალისას ,
ავანაზღაურებთ კერძო
მომხმარებლის ზარალს .
2. გარანტია მოქმედია მთელი
მოქმედების ვადის მანძილზე .
3. გარანტიის მოქმედების პირობა არის,
რომ Aquastop დანადგარები ჩვენი
ინსტრუქციისა და
სპეციალიზირებული ხელოსმის მიერ
დაერთდეს და ის მხოლოდ Aquastop-
შესაბამისი დამაგრებლებით
(ორიგინალი ნაწილი) შეერთდეს .
ჩვენი გარანტია არ ვრცელდება
დაზიანებული გაყვანილობების ან
არმატურებისას , რომლებიც წყლის
ონკანზე Aquastop შეერთებას
უერთდება .
4. დანადგარებისას Aquastop- ით არ
გჭირდებათ ექსპლუატაციისას
დაზღვევა , ანუ წყლის ონკანების
დაკეტვის შემდეგ დამატებითი
დაზღვევა .
თქვენი ბინის ხანგრძლივად
დატოვებისას ისეთ შემთხვევებში ,
როგორც არის მაგალითად
რამოდენიმე კვირიანი შვებულება ,
დაკეტეთ წყლის ონკანი .



ხარვეზების შემთხვევაში კონსულტაცია და სარემონტო დავალება

D 089 69 339 339

A 0810 550 511

CH 0848 840 040

ყველა ქვეყნისათვის საკონტაქტო მონაცემები მითითებული თანდართულ კლიენტთა მომსახურების აღწერილობაში .

Robert Bosch Hausgeräte GmbH
Carl-Wery-Straße 34
81739 München, GERMANY



9001146109 (9512)