

SIEMENS



Dunstabzugshaube

Hotte

Cappa aspirante

Afzuigkap

LF16RG270, LF26RG270

siemens-home.bsh-group.com/welcome

[de] Gebrauchsanleitung	3
[fr] Notice d'utilisation	11
[it] Istruzioni per l'uso	19
[nl] Gebruiksaanwijzing	27

Register
your
product
online

Wichtige Sicherheitshinweise	3
Umweltschutz	4
Energiesparen	4
Umweltgerecht entsorgen	4
Betriebsart	4
Umluftbetrieb	4
Gerät bedienen	5
Bedienelemente	5
Gerät ein- und ausschalten	5
Intensivstufe	6
Intervallbetrieb	6
Nachlauf-Funktion	6
Beleuchtung	6
Reinigungsschutz	6
Reinigen und warten	7
Sättigungsanzeige	7
Filter aus- und einbauen	7

Störungen, was tun?	9
LED-Leuchten	9
Störungstabelle	9
Batterien der Fernbedienung wechseln	9
Kundendienst	10
Sonderzubehör	10

Weitere Informationen zu Produkten, Zubehör, Ersatzteilen und Services finden Sie im Internet:

www.siemens-home.bsh-group.com und Online-Shop:
www.siemens-home.bsh-group.com/eshops

Für Produktinformationen sowie Anwendungs- und Bedienungsfragen berät Sie unsere **Siemens Info Line** unter

Tel.: 089 21 751 751* (Mo-Fr: 8.00-18.00 Uhr erreichbar) oder unter **Siemens-info-line@bshg.com**

*) Nur für Deutschland gültig.

Wichtige Sicherheitshinweise

Diese Anleitung sorgfältig lesen. Nur dann können Sie Ihr Gerät sicher und richtig bedienen. Die Gebrauchs- und Montageanleitung für einen späteren Gebrauch oder für Nachbesitzer aufbewahren.

Nur bei fachgerechtem Einbau entsprechend der Montageanleitung ist die Sicherheit beim Gebrauch gewährleistet. Der Installateur ist für das einwandfreie Funktionieren am Aufstellungsort verantwortlich.

Dieses Gerät ist nur für den privaten Haushalt und das häusliche Umfeld bestimmt. Das Gerät ist nicht für den Betrieb im Außenbereich bestimmt. Das Gerät während des Betriebes beaufsichtigen. Der Hersteller haftet nicht für Schäden durch unsachgemäßen Gebrauch oder falsche Bedienung.

Dieses Gerät ist für eine Nutzung bis zu einer Höhe von maximal 2000 Metern über dem Meeresspiegel bestimmt.

Dieses Gerät kann von Kindern ab 8 Jahren und Personen mit reduzierten physischen, sensorischen oder mentalen Fähigkeiten oder Mangel an Erfahrung oder Wissen benutzt werden, wenn sie von einer Person, die für ihre Sicherheit verantwortlich ist, beaufsichtigt oder von ihr bezüglich des sicheren Gebrauchs des Gerätes unterwiesen wurden und sie die daraus resultierenden Gefahren verstanden haben.

Kinder dürfen nicht mit dem Gerät spielen. Reinigung und Benutzer-Wartung dürfen nicht durch Kinder durchgeführt werden, es sei denn, sie sind 15 Jahre und älter und werden beaufsichtigt.

Kinder jünger als 8 Jahre vom Gerät und der Anschlussleitung fernhalten.

Das Gerät nach dem Auspacken prüfen. Bei einem Transportschaden nicht anschließen.

Nur ein konzessionierter Fachmann darf Geräte ohne Stecker anschließen. Bei Schäden durch falschen Anschluss besteht kein Anspruch auf Garantie.

Dieses Gerät ist nicht für den Betrieb mit einer externen Zeitschaltuhr oder einer Fernsteuerung bestimmt.

Ersticken Gefahr!

Verpackungsmaterial ist für Kinder gefährlich. Kinder nie mit Verpackungsmaterial spielen lassen.

Brandgefahr!

- Die Fettablagerungen im Fettfilter können sich entzünden. **Fettfilter mindestens alle 2 Monate austauschen.**
Gerät nie ohne Fettfilter betreiben.
- Die Fettablagerungen im Fettfilter können sich entzünden. In der Nähe des Gerätes nie mit offener Flamme arbeiten (z.B. flambieren). Gerät nur dann in der Nähe einer Feuerstätte für feste Brennstoffe (z.B. Holz oder Kohle) installieren, wenn eine geschlossene, nicht abnehmbare Abdeckung vorhanden ist. Es darf keinen Funkenflug geben.
- Heißes Öl und Fett entzündet sich schnell. Heißes Öl und Fett nie unbeaufsichtigt lassen. Nie ein Feuer mit Wasser löschen. Kochstelle ausschalten. Flammen vorsichtig mit Deckel, Löschdecke oder Ähnlichem ersticken.
- Gas-Kochstellen ohne aufgesetztes Kochgeschirr entwickeln im Betrieb große Hitze. Ein darüber angebrachtes Lüftungsgerät kann beschädigt oder in Brand gesetzt werden. Gas-Kochstellen nur mit aufgesetztem Kochgeschirr betreiben.
- Bei gleichzeitigem Betrieb mehrerer Gas-Kochstellen entwickelt sich große Hitze. Ein darüber angebrachtes Lüftungsgerät kann beschädigt oder in Brand gesetzt werden. Zwei Gaskochstellen nie gleichzeitig mit größter Flamme länger als 15 Minuten betreiben. Ein Großbrenner mit mehr als 5kW (Wok) entspricht der Leistung von zwei Gasbrennern.

Verbrennungsgefahr!

Die zugänglichen Teile werden im Betrieb heiß. Nie die heißen Teile berühren. Kinder fernhalten.

Verletzungsgefahr!

- Bauteile innerhalb des Gerätes können scharfkantig sein. Schutzhandschuhe tragen.
- Auf dem Gerät abgestellte Gegenstände können herabfallen. Keine Gegenstände auf das Gerät stellen.
- Das Licht von LED-Leuchten ist sehr grell und kann die Augen schädigen (Risikogruppe 1). Nicht länger als 100 Sekunden direkt in die eingeschalteten LED-Leuchten schauen.

Stromschlaggefahr!

- Ein defektes Gerät kann einen Stromschlag verursachen. Nie ein defektes Gerät einschalten. Netzstecker ziehen oder Sicherung im Sicherungskasten ausschalten. Kundendienst rufen.
- Unsachgemäße Reparaturen sind gefährlich. Nur ein von uns geschulter Kundendienst-Techniker darf Reparaturen durchführen und beschädigte Anschlussleitungen austauschen. Ist das Gerät defekt, Netzstecker ziehen oder Sicherung im Sicherungskasten ausschalten. Kundendienst rufen.
- Eindringende Feuchtigkeit kann einen Stromschlag verursachen. Keinen Hochdruckreiniger oder Dampfreiniger verwenden.

Ursachen für Schäden

Achtung!

Beschädigungsgefahr durch Korrosionsschäden. Gerät beim Kochen immer einschalten, um Kondenswasserbildung zu vermeiden. Kondenswasser kann zu Korrosionsschäden führen.

Beschädigungsgefahr durch eindringende Nässe in die Elektronik. Bedienelemente nie mit nassem Tuch reinigen.

Oberflächenbeschädigung durch falsche Reinigung. Edelstahlflächen nur in Schliffrichtung reinigen. Für Bedienelemente keinen Edelstahlreiniger verwenden.

Oberflächenbeschädigung durch scharfe oder scheuernde Reinigungsmittel. Scharfe und scheuernde Reinigungsmittel nie verwenden.

Beschädigungsgefahr durch Kondensat-Rücklauf. Abluftkanal vom Gerät aus leicht abfallend installieren (1° Gefälle).

Umweltschutz

Ihr neues Gerät ist besonders energieeffizient. Hier erhalten Sie Tipps, wie Sie beim Umgang mit Ihrem Gerät noch mehr Energie sparen können und wie Sie das Gerät richtig entsorgen.

Energiesparen

- Beim Kochen ausreichend Zuluft sicherstellen, damit die Dunstabzugshaube effizient und mit geringen Betriebsgeräuschen arbeitet.
- Lüfterstufe an die Intensität der Kochdünste anpassen. Die Intensivstufe nur nach Bedarf einsetzen. Eine kleinere Lüfterstufe bedeutet einen geringeren Energieverbrauch.
- Bei intensiven Kochdünsten frühzeitig eine höhere Lüfterstufe wählen. Bereits in der Küche verteilte Kochdünste machen einen längeren Betrieb der Dunstabzugshaube erforderlich.
- Dunstabzugshaube ausschalten, wenn sie nicht mehr benötigt wird.
- Beleuchtung ausschalten, wenn sie nicht mehr benötigt wird.
- Filter in den angegebenen Abständen reinigen bzw. wechseln, um die Wirksamkeit der Lüftung zu erhöhen und eine Brandgefahr zu vermeiden.
- Kochdeckel aufsetzen, um Kochdünste und Kondensat zu verringern.

Umweltgerecht entsorgen

Entsorgen Sie die Verpackung umweltgerecht.



Dieses Gerät ist entsprechend der europäischen Richtlinie 2012/19/EU über Elektro- und Elektronikaltgeräte (waste electrical and electronic equipment - WEEE) gekennzeichnet.

Die Richtlinie gibt den Rahmen für eine EU-weit gültige Rücknahme und Verwertung der Altgeräte vor.

Betriebsart

Dieses Gerät können Sie im Umluftbetrieb einsetzen.

Umluftbetrieb



Die angesaugte Luft wird durch die Fettfilter und einen Aktivkohlefilter gereinigt und wieder in die Küche zurückgeführt.

Hinweis: Um die Gerüche im Umluftbetrieb zu binden, müssen Sie einen Aktivkohlefilter einbauen. Die verschiedenen Möglichkeiten das Gerät im Umluftbetrieb zu betreiben, entnehmen Sie der Prospektur oder fragen Sie Ihren Fachhändler. Das dafür notwendige Zubehör erhalten Sie im Fachhandel, beim Kundendienst oder im Online-Shop. Die Zubehör-Nummern finden Sie am Ende der Gebrauchsanleitung.

Gerät bedienen

Hinweis: Schalten Sie die Dunstabzugshaube bei Kochbeginn ein und erst einige Minuten nach Kochende wieder aus. Der Küchendunst wird so am wirkungsvollsten beseitigt.

Bedienelemente

Mithilfe der Fernbedienung stellen Sie die verschiedenen Funktionen Ihres Gerätes ein.

Hinweis: Sie benötigen die folgenden Batterien für die Fernbedienung: Typ CR2032/3 V. Um die Batterien einzufügen, beachten Sie das folgende Kapitel: *Batterien der Fernbedienung wechseln*.

Hinweis: Zielen Sie mit der Fernbedienung so genau wie möglich auf den Infrarotempfänger auf dem Bedienfeld der Dunstabzugshaube.

Hinweis: Hitze oder eindringende Feuchtigkeit kann die Fernbedienung beschädigen. Nie die Fernbedienung großer Hitze und Nässe aussetzen.

Fernbedienung

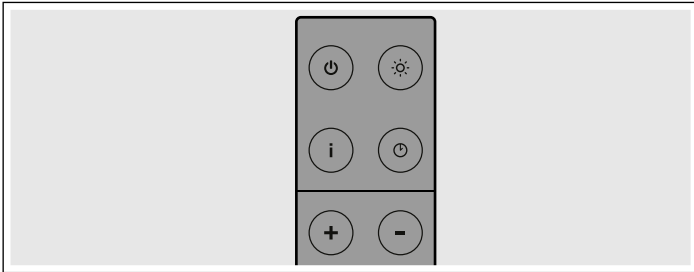

Bedientasten

Taste	Erläuterung
⏻	Dunstabzugshaube ein- und ausschalten
☀️	Beleuchtung ein- und ausschalten
i	Intensivstufe einschalten
🕒	Nachlauffunktion / Intervallfunktion einschalten
+	Leistungsstufe erhöhen
-	Leistungsstufe verringern

Bedienfeld der Dunstabzugshaube

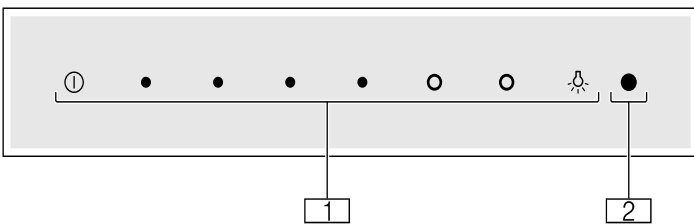

1	Bedientasten
2	Infrarotempfänger

Bedientasten

Taste	Erläuterung
⏻	Dunstabzugshaube ein- und ausschalten
•	Leistungsstufe 1, 2, 3 / Intensivstufe einschalten
○	Nachlauffunktion / Intervallfunktion einschalten
☀️	Beleuchtung ein- und ausschalten

Hinweis: Um z.B. die Leistungsstufe 3 einzuschalten, müssen Sie nicht alle drei Tasten ••• gleichzeitig drücken, sondern die dritte Taste rechts neben der Taste ⏻.

Gerät ein- und ausschalten

Hinweis: Passen Sie die Leistungsstärke immer an die aktuellen Gegebenheiten an. Wählen Sie bei starkem Küchendunst auch eine hohe Leistungsstufe.

Gerät einschalten

Taste ⏻ auf der Fernbedienung oder Taste ⏻ auf dem Bedienfeld der Dunstabzugshaube drücken.

Die Dunstabzugshaube startet auf Leistungsstufe 1.

Die Taste ⏻ und die erste Taste • leuchtet, wenn die Leistungsstufe 1 eingestellt ist.

Leistungsstufe einstellen

Taste + oder - auf der Fernbedienung oder die entsprechende Taste • der jeweiligen Leistungsstufe auf dem Bedienfeld der Dunstabzugshaube drücken, um die entsprechende Leistungsstufe einzustellen.

Die Taste ⏻ und die erste Taste • leuchtet, wenn die Leistungsstufe 1 eingestellt ist.

Die Taste ⏻ und die ersten beiden Tasten • leuchten, wenn die Leistungsstufe 2 eingestellt ist.

Die Taste ⏻ und die ersten drei Tasten • leuchten, wenn die Leistungsstufe 3 eingestellt ist.

Leistungsstufe 1

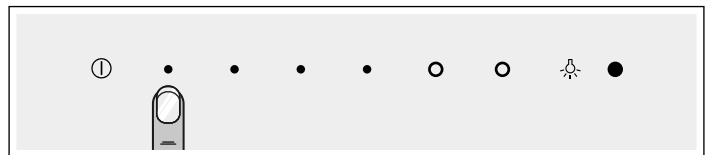

Leistungsstufe 2



Leistungsstufe 3

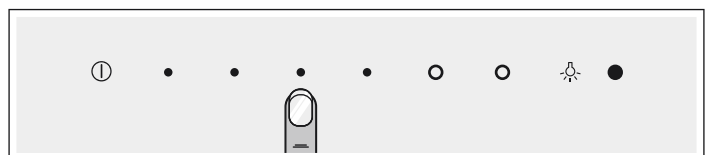

Gerät ausschalten

Taste ⏻ auf der Fernbedienung oder Taste ⏻ auf dem Bedienfeld der Dunstabzugshaube drücken.

Intensivstufe

Aktivieren Sie bei starker Geruchs- oder Dunstentwicklung die Intensivstufe. Hierbei arbeitet die Dunstabzugshaube für kurze Zeit mit Höchstleistung. Nach kurzer Zeit schaltet sie selbstständig auf eine niedrige Stufe zurück.

Einschalten

Taste **i** auf der Fernbedienung oder die Taste **•** der Intensivstufe auf dem Bedienfeld der Dunstabzugshaube drücken.

Intensivstufe

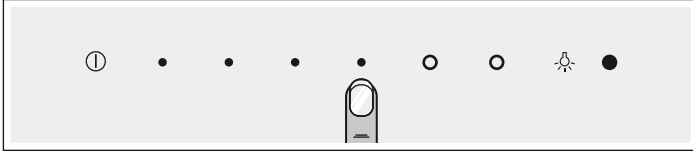

Die Taste ① und die ersten drei Tasten • auf dem Bedienfeld der Dunstabzugshaube leuchten. Die vierte Taste • blinkt. Die Intensivstufe ist aktiviert.

Hinweis: Nach 6 Minuten schaltet die Dunstabzugshaube selbstständig auf die zuvor eingestellte Leistungsstufe zurück.

Ausschalten

Taste **i** auf der Fernbedienung oder die Taste **•** der Intensivstufe auf dem Bedienfeld der Dunstabzugshaube drücken.

Intervallbetrieb

Die Intervallfunktion schaltet die Dunstabzugshaube jede Stunde automatisch für jeweils 10 Minuten ein. Nach 24 Stunden schaltet die Funktion ab.

Hinweis: Falls die Intensivstufe oder die Nachlauffunktion aktiviert ist, ist die Intervallfunktion nicht verfügbar.

Einschalten

Taste **⏻** auf der Fernbedienung gedrückt halten oder Taste **⦿** auf dem Bedienfeld der Dunstabzugshaube drücken.

Intervallfunktion

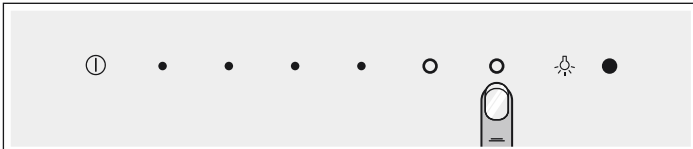

Die Taste ① auf dem Bedienfeld der Dunstabzugshaube leuchtet. Die erste Taste • und die Taste • links neben der Taste ☼ auf dem Bedienfeld der Dunstabzugshaube blinken. Die Intervallfunktion ist eingeschaltet. Die Dunstabzugshaube startet auf Leistungsstufe 1.

Ausschalten

Taste **⏻** auf der Fernbedienung oder die Taste **•** links neben der Taste **☼** auf dem Bedienfeld der Dunstabzugshaube drücken.

Die Intervallfunktion ist ausgeschaltet.

Nachlauf-Funktion

Die Nachlauffunktion lässt die Dunstabzugshaube nach dem Abschalten einige Minuten weiterlaufen. So wird noch vorhandener Küchendunst entfernt. Danach schaltet sich die Dunstabzugshaube automatisch aus.

Einschalten

Hinweis: Falls die Intensivstufe oder die Intervallfunktion aktiviert sind, ist die Nachlauffunktion nicht verfügbar.

1. Leistungsstufe wählen.

2. Taste **⏻** auf der Fernbedienung oder Taste **⦿** der Nachlauffunktion auf dem Bedienfeld der Dunstabzugshaube drücken.

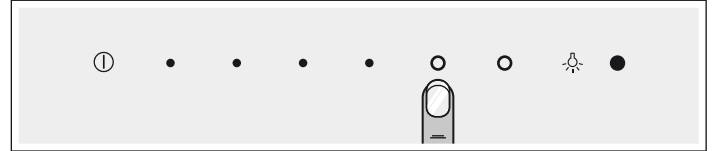

Die Taste ① auf dem Bedienfeld der Dunstabzugshaube leuchtet. Die erste Taste • und die Tasten der eingestellten Leistungsstufen blinken. Der Lüfter läuft 15 Minuten in der eingestellten Leistungsstufe nach und schaltet sich nach Ablauf dieser Zeit automatisch ab. Falls die Beleuchtung eingeschaltet ist, wird diese ebenfalls nach Ablauf der Nachlaufzeit ausgeschaltet.

Ausschalten

Taste **⏻** oder **⏻** auf der Fernbedienung oder Taste ① auf dem Bedienfeld der Dunstabzugshaube drücken.

Die Nachlauffunktion wird beendet.

Beleuchtung

Die Beleuchtung funktioniert auch dann, wenn die Dunstabzugshaube ausgeschaltet ist.

Einschalten

Taste **☼** auf der Fernbedienung oder Taste **☼** auf dem Bedienfeld der Dunstabzugshaube drücken.

Helligkeit verringern

Taste **☼** auf der Fernbedienung oder Taste **☼** auf dem Bedienfeld der Dunstabzugshaube gedrückt halten, bis die Helligkeit verringert wurde.

Ausschalten

Taste **☼** auf der Fernbedienung oder Taste **☼** auf dem Bedienfeld der Dunstabzugshaube drücken.

Reinigungsschutz

Das Gerät ist mit einer Reinigungsschutz-Funktion ausgestattet. Ist diese Funktion aktiviert, kann das Bedienfeld gereinigt werden, ohne die Einstellungen zu verändern.

Einschalten

1. Dunstabzugshaube und Beleuchtung ausschalten.

2. Taste ① auf dem Bedienfeld der Dunstabzugshaube circa 5 Sekunden gedrückt halten.

Alle Tasten des Bedienfelds blinken nacheinander. Der Reinigungsschutz ist eingeschaltet.

Ausschalten

Taste ① auf dem Bedienfeld der Dunstabzugshaube circa 5 Sekunden gedrückt halten, bis die Tasten des Bedienfelds nicht mehr blinken.

Der Reinigungsschutz ist ausgeschaltet.

Reinigen und warten

⚠ Verbrennungsgefahr!

Das Gerät wird während des Betriebs heiß. Vor der Reinigung Gerät abkühlen lassen.

⚠ Stromschlaggefahr!

Eindringende Feuchtigkeit kann einen Stromschlag verursachen. Gerät nur mit einem feuchten Tuch reinigen. Vor der Reinigung Netzstecker ziehen oder Sicherung im Sicherungskasten ausschalten.

⚠ Stromschlaggefahr!

Eindringende Feuchtigkeit kann einen Stromschlag verursachen. Keinen Hochdruckreiniger oder Dampfreiniger verwenden.

Reinigungsmittel

Damit die unterschiedlichen Oberflächen nicht durch falsche Reinigungsmittel beschädigt werden, beachten Sie die Angaben in der Tabelle. Verwenden Sie

- keine scharfen oder scheuernden Reinigungsmittel,
- keine stark alkoholhaltigen Reinigungsmittel,
- keine harten Scheuerkissen oder Putzschwämme,
- keine Hochdruckreiniger oder Dampfreiniger.

Waschen Sie neue Schwammtücher vor Gebrauch gründlich aus.

Beachten Sie alle Anweisungen und Warnungen, die den Reinigungsmitteln beiliegen.

Bereich	Reinigungsmittel
Edelstahl	<p>Heiße Spüllauge: Mit einem Spültuch reinigen und einem weichen Tuch nachtrocknen.</p> <p>Edelstahlflächen nur in Schliffrichtung reinigen.</p> <p>Beim Kundendienst oder im Fachhandel sind spezielle Edelstahl-Pflegemittel erhältlich. Das Pflegemittel mit einem weichen Tuch hauchdünn auftragen.</p>
Lackierte Oberflächen	<p>Heiße Spüllauge: Mit einem feuchten Spültuch reinigen und einem weichen Tuch nachtrocknen. Keinen Edelstahlreiniger verwenden.</p>
Aluminium und Kunststoff	<p>Glasreiniger: Mit einem weichen Tuch reinigen.</p>
Glas	<p>Glasreiniger: Mit einem weichen Tuch reinigen. Keinen Glasschaber verwenden.</p>
Bedienelemente	<p>Heiße Spüllauge: Mit einem feuchten Spültuch reinigen und einem weichen Tuch nachtrocknen. Stromschlaggefahr durch eindringende Nässe.</p> <p>Beschädigungsgefahr der Elektronik durch eindringende Nässe. Bedienelemente nie mit nassem Tuch reinigen. Keinen Edelstahlreiniger verwenden.</p>

Sättigungsanzeige

Bei Sättigung der Metallfettfilter oder Aktivkohlefilter blinkt das entsprechende Symbol:

■ Metallfettfilter:

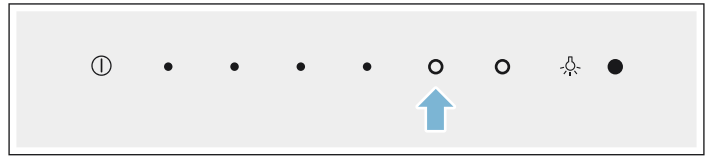

■ Aktivkohlefilter:

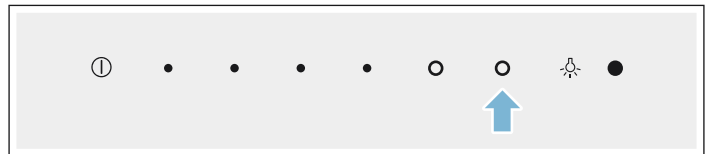

■ Metallfettfilter und Aktivkohlefilter:

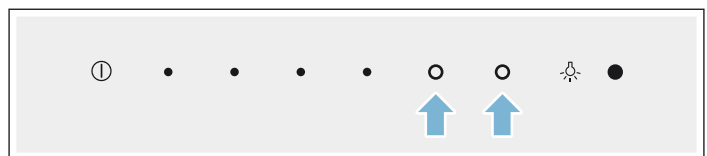

Spätestens jetzt sollten Sie die Metallfettfilter reinigen bzw. die Aktivkohlefilter austauschen oder regenerieren.

Filter aus- und einbauen

Um den Geruchs- und Fettabscheidegrad zu gewährleisten, müssen die Filter regelmäßig gewartet werden.

Metallfettfilter

Die Metallfettfilter müssen alle 100 Betriebsstunden, mindestens aber nach zwei Monaten, gereinigt werden.

⚠ Brandgefahr!

Die Fettablagerungen im Fettfilter können sich entzünden.

Fettfilter mindestens alle 2 Monate reinigen.

Gerät nie ohne Fettfilter betreiben.

Aktivkohlefilter

Die Aktivkohlefilter müssen in regelmäßigen Abständen ausgetauscht oder regeneriert werden. Beachten Sie hierzu die Sättigungsanzeige an Ihrem Gerät.

Metallfettfilter ausbauen

Metallfettfilter filtern das Fett aus dem Küchendunst. Um eine optimale Funktion zu gewährleisten, müssen die Filter mindestens alle 2 Monate gereinigt werden.

1. Filterabdeckung nach unten ziehen.

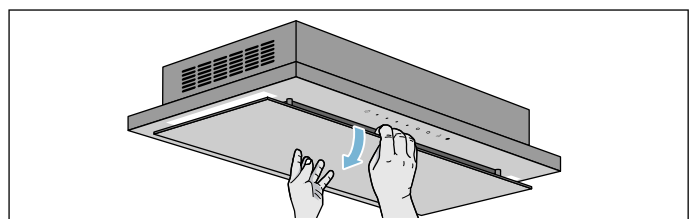

Hinweis: Sicherstellen, dass die Filterabdeckung nicht ruckartig herunterklappt.

2. Verriegelung des Metallfettfilters öffnen und den Filter aus der Halterung entnehmen.

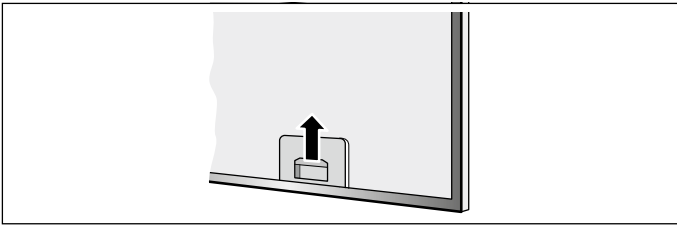

Hinweise

- Dabei mit der anderen Hand unter den Metallfettfilter fassen. Sicherstellen, dass der Metallfettfilter nicht herunterfällt und das Kochfeld beschädigt.
- Fett kann sich unten in der Filterhalterung ansammeln. Filterhalterung nicht waagrecht halten, um ein Abtropfen von Fett zu vermeiden.
- Abdeckblech im Inneren des Gerätes nicht entfernen.

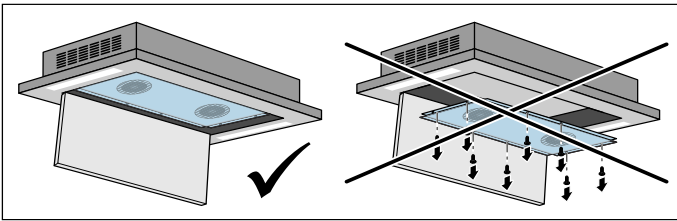

3. Aktivkohlefilter von Metallfettfilter entfernen.
 4. Metallfettfilter und Filterabdeckung reinigen.
 5. Nach der Demontage der Filter das Gerät von innen reinigen.

Aktivkohlefilter austauschen oder regenerieren

Aktivkohlefilter binden die Geruchsstoffe aus dem Küchendunst. Sie werden nur im Umluftbetrieb eingesetzt.

Hinweise

- Die Aktivkohlefilter sind im Lieferumfang enthalten. Für den Ersatzbedarf erhalten Sie die Aktivkohlefilter im Fachhandel, beim Kundendienst oder im Online-Shop.
- Verwenden Sie nur Originalfilter. Dadurch wird eine optimale Funktion gewährleistet.

1. Halterung auf der Rückseite des Metallfettfilters entfernen und Aktivkohlefilter herausnehmen.

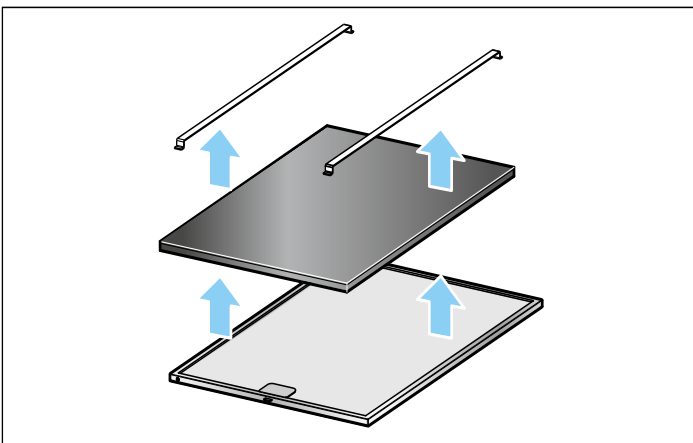

2. Gerät reinigen.
 3. Metallfettfilter reinigen.
 4. Neuen Aktivkohlefilter mit Hilfe der Halterung auf der Rückseite des Metallfettfilters befestigen.

Aktivkohlefilter regenerieren

Hinweis: Der Aktivkohlefilter kann bis zu viermal regeneriert werden.

Hinweis: Beim Regenerieren des Aktivkohlefilters kann es zu Geruchsentwicklung kommen. Stellen Sie sicher, dass der Raum gut belüftet ist und öffnen Sie bei Bedarf ein Fenster.

Hinweis: Regenerierbare Umluftfilter können durch Herunterfallen beschädigt werden. Die Beschädigungen sind von außen nicht immer sichtbar. Entsorgen und ersetzen Sie heruntergefallene regenerierbare Umluftfilter.

1. Aktivkohlefilter ausbauen.
2. Aktivkohlefilter im vorgeheizten Backofen bei 100 °C im Umluftbetrieb für 1 Stunde erhitzen.
3. Aktivkohlefilter abkühlen lassen.
4. Aktivkohlefilter montieren.

Metallfettfilter reinigen

Hinweise

- Verwenden Sie keine aggressiven, säure- oder laugenhaltigen Reinigungsmittel.
- Bei Reinigung der Metallfettfilter auch die Halterung der Metallfettfilter im Gerät mit einem feuchten Tuch reinigen.
- Die Metallfettfilter können Sie in der Geschirrspülmaschine oder von Hand reinigen.

Von Hand:

Hinweis: Bei hartnäckigem Schmutz können Sie einen speziellen Fettlöser verwenden. Er kann über den Online-Shop bestellt werden.

- Weichen Sie die Metallfettfilter in heißer Spüllauge ein.
- Verwenden Sie zur Reinigung eine Bürste und spülen Sie die Filter danach gut aus.
- Lassen Sie die Metallfettfilter abtropfen.

In der Geschirrspülmaschine:

Hinweis: Bei der Reinigung in der Geschirrspülmaschine können leichte Verfärbungen auftreten. Das hat keinen Einfluss auf die Funktion der Metallfettfilter.

- Reinigen Sie stark verschmutzte Metallfettfilter nicht zusammen mit Geschirr.
- Stellen Sie die Metallfettfilter locker in die Geschirrspülmaschine. Die Metallfettfilter dürfen nicht eingeklemmt werden.

Metallfettfilter einbauen

1. Metallfettfilter einsetzen.
2. Metallfettfilter nach oben klappen und Verriegelung einrasten.
3. Filterabdeckung nach oben klappen.

Hinweis: Sicherstellen, dass die Filterabdeckung ordnungsgemäß geschlossen ist.

Sättigungsanzeigen zurücksetzen

Wenn Sie die entsprechenden Filter gereinigt bzw. ausgetauscht haben, sollten Sie die Sättigungsanzeige zurücksetzen, damit die Symbole aufhören zu blinken.

Stellen Sie sicher, dass die Dunstabzugshaube und die Beleuchtung ausgeschaltet sind.

Taste **●** circa 5 Sekunden gedrückt halten, bis alle Tasten dreimal blinken.



Die Sättigungsanzeigen sind zurückgesetzt.

Störungen, was tun?

Oft können Sie aufgetretene Störungen leicht selbst beheben. Bevor Sie den Kundendienst rufen, beachten Sie die folgenden Hinweise.

⚠ Stromschlaggefahr!

Unsachgemäße Reparaturen sind gefährlich. Nur ein von uns geschulter Kundendienst-Techniker darf Reparaturen durchführen und beschädigte Anschlussleitungen austauschen. Ist das Gerät defekt, Netzstecker ziehen oder Sicherung im Sicherungskasten ausschalten. Kundendienst rufen.

LED-Leuchten

Defekte LED-Leuchten dürfen nur durch den Hersteller, seinen Kundendienst oder eine konzessionierte Fachkraft (Elektroinstallateur) ausgetauscht werden.

Störungstabelle

Störung	Mögliche Ursache	Lösung
Gerät funktioniert nicht	Stecker ist nicht eingesteckt	Gerät am Stromnetz anschließen
	Stromausfall	Prüfen, ob andere Küchengeräte funktionieren
	Sicherung defekt	Im Sicherungskasten prüfen, ob die Sicherung für das Gerät in Ordnung ist
Die Beleuchtung funktioniert nicht.	Die LED-Leuchten sind defekt.	Rufen Sie den Kundendienst.
Die Tastenbeleuchtung funktioniert nicht.	Die Steuereinheit ist defekt.	Rufen Sie den Kundendienst.
Eine der beiden Tasten ● oder beide Tasten ● blinken im Anzeigefeld	Der Fettfilter oder der Aktivkohlefilter ist gesättigt.	Filter reinigen oder Aktivkohlefilter regenerieren oder wechseln, siehe Kapitel <i>Reinigen und warten</i> .

Batterien der Fernbedienung wechseln

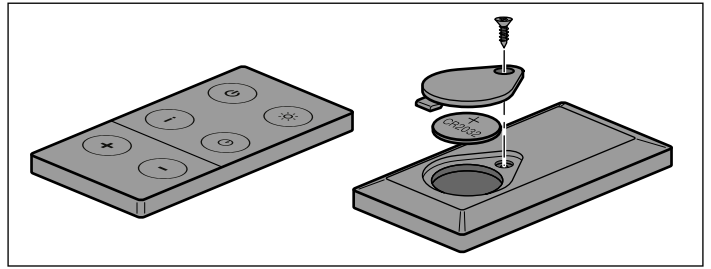

1. Schraube lösen.
2. Abdeckung abnehmen.
3. Batterie entfernen.
4. Neue Batterie (Typ CR2032/3 V) korrekt einsetzen.

Hinweis: Leere oder defekte Batterien entsprechend den örtlichen Vorschriften entsorgen.

Hinweis: Batterien nicht im Hausmüll entsorgen.

Kundendienst

Wenn Ihr Gerät repariert werden muss, ist unser Kundendienst für Sie da. Wir finden immer eine passende Lösung, auch um unnötige Technikerbesuche zu vermeiden.

Geben Sie beim Anruf bitte die Erzeugnisnummer (E-Nr.) und die Fertigungsnummer (FD-Nr.) an, damit wir Sie qualifiziert betreuen können. Das Typenschild mit den Nummern finden Sie im Innenraum des Gerätes (dazu Metallfettfilter ausbauen).

Damit Sie bei Bedarf nicht lange suchen müssen, können Sie hier die Daten Ihres Gerätes und die Telefonnummer des Kundendienstes eintragen.

E-Nr.	FD-Nr.
<hr/>	<hr/>
Kundendienst 	

Beachten Sie, dass der Besuch des Kundendiensttechnikers im Falle einer Fehlbedienung auch während der Garantiezeit nicht kostenlos ist.

Die Kontaktdaten aller Länder für den nächstgelegenen Kundendienst finden Sie hier bzw. im beiliegenden Kundendienst-Verzeichnis.

Reparaturauftrag und Beratung bei Störungen

A 0810 550 522
D 089 21 751 751
CH 0848 840 040

Vertrauen Sie auf die Kompetenz des Herstellers. Sie stellen somit sicher, dass die Reparatur von geschulten Servicetechnikern durchgeführt wird, die mit den Original-Ersatzteilen für Ihr Gerät ausgerüstet sind.

Sonderzubehör

Zubehör	Bestellnummer
Aktivkohlefilter für LF16RG270	LZ57P20
Aktivkohlefilter für LF26RG270	LZ57P30

Précautions de sécurité importantes	11	Indicateur de saturation	15
Protection de l'environnement	12	Dépose et installation des filtres.....	15
Économies d'énergie.....	12	Dérangements, que faire si	17
Élimination écologique.....	12	LED	17
Mode de fonctionnement	12	Tableau de dérangements	17
Mode Recyclage de l'air.....	12	Changer les piles de la commande à distance.....	17
Utilisation de l'appareil	13	Service après-vente	18
Éléments de commande	13	Accessoires en option	18
Allumer et éteindre l'appareil.....	13		
La vitesse intensive	14		
Mode intermittent	14		
Position temporisation	14		
Éclairage.....	14		
Protection de nettoyage	14		
Nettoyage et entretien	15		

Vous trouverez des informations supplémentaires concernant les produits, accessoires, pièces de rechange et services sur Internet sous : **www.siemens-home.bsh-group.com** et la boutique en ligne : **www.siemens-home.bsh-group.com/eshops**

Précautions de sécurité importantes

Lire attentivement ce manuel. Ce n'est qu'alors que vous pourrez utiliser votre appareil correctement et en toute sécurité. Conserver la notice d'utilisation et de montage pour un usage ultérieur ou pour le propriétaire suivant.

La sécurité de l'appareil à l'usage est garantie s'il a été encadré conformément à la notice de montage. Le monteur est responsable du fonctionnement correct sur le lieu où l'appareil est installé.

Cet appareil est destiné exclusivement à une utilisation domestique et non professionnelle. L'appareil n'est pas destiné à une utilisation à l'extérieur. Surveiller l'appareil pendant son fonctionnement. Le fabricant décline toute responsabilité des dommages provoqués par une utilisation inexperte ou des erreurs de manipulation.

Cet appareil est conçu pour une utilisation jusqu'à une altitude maximale de 2 000 m.

Cet appareil peut être utilisé par des enfants de 8 ans ou plus et par des personnes dotées de capacités physiques, sensorielles ou mentales réduites ou disposant de connaissances ou d'expérience insuffisantes, sous la surveillance d'un tiers responsable de leur sécurité ou bien lorsqu'ils ont reçu des instructions liées à l'utilisation de l'appareil en toute sécurité et qu'ils ont intégré les risques qui en résultent.

Les enfants ne doivent pas jouer avec l'appareil. Le nettoyage et l'entretien effectué par l'utilisateur ne doivent pas être accomplis par des enfants, sauf s'ils sont âgés de 15 ans et plus et qu'un adulte les surveille.

Les enfants de moins de 8 ans doivent être tenus à distance de l'appareil et du cordon d'alimentation.

Contrôler l'état de l'appareil après l'avoir déballé. Ne pas le raccorder s'il présente des avaries de transport.

Seul un expert agréé peut raccorder l'appareil sans fiche. La garantie ne couvre pas les dommages résultant d'un mauvais raccordement.

Cet appareil n'est pas conçu pour un fonctionnement avec une minuterie externe ou une commande à distance.

Risque d'asphyxie !

Le matériel d'emballage est dangereux pour les enfants. Ne permettez jamais aux enfants de jouer avec les matériaux d'emballage.

Risque d'incendie !

- Les dépôts de graisse dans le filtre à graisse peuvent s'enflammer.

Remplacer le filtre à graisse au moins tous les 2 mois.

Ne jamais faire fonctionner l'appareil sans filtre à graisse.

- Les dépôts de graisse dans le filtre à graisse peuvent s'enflammer. Ne jamais travailler avec une flamme nue à proximité de l'appareil (par ex. flamber). N'installer l'appareil à proximité d'un foyer à combustibles solides (par ex. bois ou charbon) qu'en présence d'un couvercle fermé et non amovible. Aucune projection d'étincelles ne doit avoir lieu.
- L'huile et la graisse chaude s'enflament rapidement. Ne jamais laisser l'huile et la graisse chaude sans surveillance. Ne jamais éteindre le feu avec de l'eau. Eteindre le foyer. Etouffer les flammes prudemment avec un couvercle, une couverture ou similaire.
- Des foyers à gaz sans qu'un récipient ne soit placé sur le foyer dégagent une forte chaleur lors du fonctionnement. Un appareil de ventilation monté au-dessus peut être endommagé ou prendre feu. Utiliser les foyers à gaz uniquement avec un récipient placé dessus.
- Lors du fonctionnement simultané de plusieurs foyers gaz il y a une forte production de chaleur. Un appareil de ventilation monté au-dessus peut être endommagé ou prendre feu. Ne faites jamais fonctionner en même temps deux foyers gaz à feu vif pendant plus de 15 minutes. Un brûleur grande puissance de plus de 5kW (Wok) chauffe autant que deux brûleurs gaz.

Risque de brûlure !

Les éléments accessibles deviennent chauds pendant le fonctionnement. Ne jamais toucher les éléments chauds. Eloigner les enfants.

Risque de blessure !

- Des pièces à l'intérieur de l'appareil peuvent présenter des arêtes vives. Porter des gants de protection.
- Des objets déposés sur l'appareil peuvent tomber. Ne pas déposer d'objets sur l'appareil.
- La lumière des lampes LED est très éblouissante et peut causer des dommages aux yeux (groupe de risque 1). Ne pas regarder plus longtemps que 100 secondes directement les lampes LED allumées.

Risque de choc électrique !

- Un appareil défectueux peut provoquer un choc électrique. Ne jamais mettre en service un appareil défectueux. Débrancher la fiche secteur ou enlever le fusible dans le boîtier à fusibles. Appeler le service après-vente.
- Tenter de réparer vous-même l'appareil est dangereux. Seul un technicien du service après-vente formé par nos soins est habilité à effectuer des réparations et à remplacer des câbles d'alimentation défectueux. Si l'appareil est défectueux, débrancher la fiche secteur ou enlever le fusible dans le boîtier à fusibles. Appeler le service après-vente.
- De l'humidité qui pénètre peut occasionner un choc électrique. Ne pas utiliser de nettoyeur haute pression ou de nettoyeur à vapeur.

Causes de dommages

Attention !

Risque de détérioration par la corrosion. Toujours allumer l'appareil pendant la cuisson afin d'éviter la formation de condensation. La condensation peut provoquer de la corrosion.

Risque de détérioration par pénétration d'humidité dans l'électronique. Ne jamais nettoyer les éléments de commande avec un chiffon mouillé.

Les surfaces peuvent être endommagées par un nettoyage non conforme. Nettoyer les surfaces en inox seulement dans le sens du métal. Pour les organes de commande, ne pas utiliser de nettoyant pour inox.

Les nettoyeurs agressifs ou à récurer peuvent endommager la surface. Ne jamais utiliser de nettoyeurs agressifs ou à récurer.

Risque d'endommagement par le reflux de condensat. Installer le conduit d'air vicié légèrement incliné vers le bas à partir de l'appareil (1° de pente)

Protection de l'environnement

Votre nouvel appareil est d'une très grande efficacité énergétique. Vous trouverez ici des conseils comment vous pouvez économiser encore plus d'énergie lors de l'utilisation de l'appareil et comment correctement éliminer l'appareil.

Économies d'énergie

- Lors de la cuisson, prévoyez suffisamment d'air frais afin que la hotte aspirante fonctionne de manière efficace en produisant peu de bruit.
- Adaptez la vitesse du ventilateur à l'intensité des vapeurs de cuisson. Utilisez uniquement la vitesse intensive en cas de besoin. Une faible vitesse du ventilateur est synonyme d'une faible consommation d'énergie.
- En cas d'intenses vapeurs de cuisson, sélectionnez dès que possible une vitesse de ventilateur plus importante. Les vapeurs de cuisson déjà dispersées dans la cuisine nécessitent un fonctionnement plus long de la hotte aspirante.
- Éteignez la hotte aspirante quand vous n'en avez plus besoin.
- Éteignez l'éclairage quand vous n'en avez plus besoin.
- Nettoyez le filtre aux intervalles indiqués ou remplacez-le pour augmenter l'efficacité de la ventilation et éviter tout risque d'incendie.
- Utilisez un couvercle de cuisson pour réduire la vapeur de cuisson et la condensation.

Élimination écologique



Éliminez l'emballage en respectant l'environnement.



Cet appareil est marqué selon la directive européenne 2012/19/UE relative aux appareils électriques et électroniques usagés (waste electrical and electronic equipment - WEEE).

La directive définit le cadre pour une reprise et une récupération des appareils usagés applicables dans les pays de la CE.

Mode de fonctionnement

Vous pouvez utiliser cet appareil en mode Recyclage de l'air.

Mode Recyclage de l'air



L'air aspiré se nettoie en traversant les filtres à graisse et un filtre à charbon actif, puis il revient dans la cuisine.

Remarque : Pour lier les odeurs dans l'air recyclé, vous devrez incorporer un filtre à charbon actif. Pour connaître les différentes possibilités d'utiliser l'appareil en mode Recyclage d'air, consultez les prospectus ou votre revendeur spécialisé. Vous pourrez vous procurer les accessoires dans le commerce spécialisé, auprès du service après-vente ou dans la boutique en ligne. Vous trouverez le numéro de cet accessoire à la fin de la notice d'utilisation.

Utilisation de l'appareil

Remarque : Allumez la hotte aspirante dès le début de la cuisson ; une fois la cuisson achevée, laissez la hotte aspirante fonctionner encore quelques minutes. Ceci permet d'éliminer les buées de cuisson le plus efficacement.

Éléments de commande

À l'aide de la télécommande, réglez les différentes fonctions de votre appareil.

Remarque : Les piles suivantes sont requises pour utiliser la télécommande : type CR2032/3 V. Pour insérer les piles, reportez-vous au chapitre suivant : *Remplacement des piles de la télécommande*.

Remarque : Visez le récepteur infrarouge du bandeau de commande de la hotte aspirante à l'aide de la télécommande aussi précisément que possible.

Remarque : La chaleur ou l'humidité peut endommager la télécommande. N'exposez jamais la télécommande à une forte chaleur ou humidité.

Télécommande

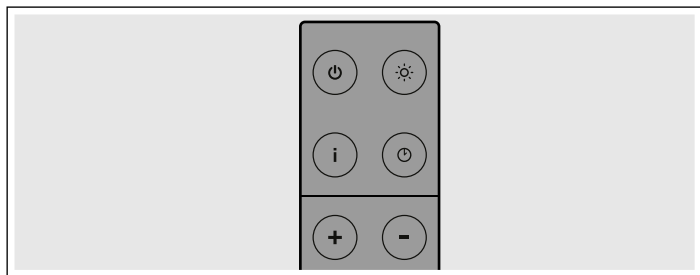

Touches de commande

Touche	Explication
⏻	Allumer et éteindre la hotte aspirante
💡	Allumer et éteindre l'éclairage
i	Activer la vitesse intensive
⌚	Activer la fonction intermittente/ la fonction de poursuite du ventilateur
+	Augmenter la vitesse de ventilation
-	Réduire la vitesse de ventilation

Bandeau de commande de la hotte aspirante

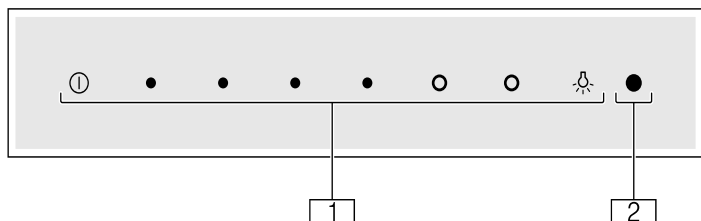

1	Touches de commande
2	Récepteur infrarouge

Touches de commande

Touche	Explication
⏻	Allumer et éteindre la hotte aspirante
•	Activer le niveau de puissance 1, 2, 3/l'aspiration intensive
○	Activer la fonction de poursuite du ventilateur/ la fonction intermittente
💡	Allumer et éteindre l'éclairage

Remarque : Pour activer par ex. le niveau de puissance 3, vous ne devez pas appuyer simultanément sur les trois touches ••• mais sur la troisième touche à droite de la touche ⏻.

Allumer et éteindre l'appareil

Remarque : Adaptez toujours la puissance d'aspiration aux conditions du moment. En cas de vapeurs de cuisson importantes, sélectionnez aussi une puissance d'aspiration importante.

Allumer l'appareil

Appuyez sur la touche ⏻ de la télécommande ou sur la touche ⏻ du bandeau de commande de la hotte aspirante.

La hotte aspirante démarre à la vitesse de ventilation 1.

La touche ⏻ et la première touche • s'allument quand la vitesse de ventilation 1 est réglée.

Régler le niveau de puissance

Appuyez sur la touche + ou - de la télécommande ou sur la touche correspondante • du niveau de puissance correspondant sur le bandeau de commande de la hotte aspirante pour régler le niveau de puissance correspondant.

La touche ⏻ et la première touche • s'allument quand le niveau de puissance 1 est réglé.

La touche ⏻ et les deux premières touches • s'allument quand le niveau de puissance 2 est réglé.

La touche ⏻ et les trois premières touches • s'allument, quand le niveau de puissance 3 est réglé.

Vitesse d'aspiration 1

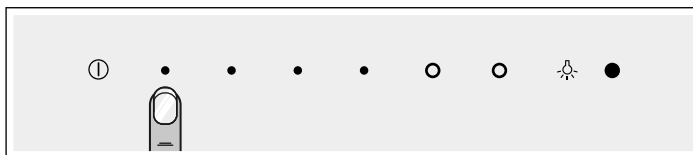

Vitesse d'aspiration 2

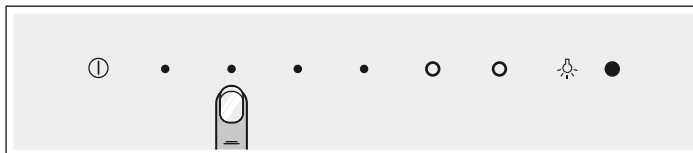

Vitesse d'aspiration 3

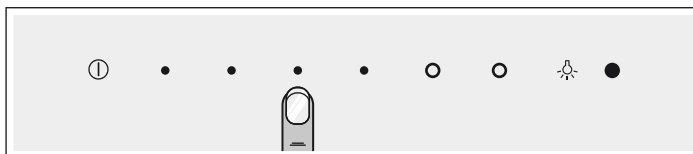

Éteindre l'appareil

Appuyez sur la touche ⏻ de la télécommande ou sur la touche ⏻ du bandeau de commande de la hotte aspirante.

La vitesse intensive

Activez l'aspiration intensive en cas de dégagement important d'odeurs et de vapeurs. La hotte aspirante fonctionne alors à puissance maximale pendant un court instant. Au bout de peu de temps, elle rebascule d'elle-même sur une vitesse plus basse.

Activation

Appuyez sur la touche **i** de la télécommande ou sur la touche ● de la vitesse intensive sur le bandeau de commande de la hotte aspirante.

Vitesse intensive

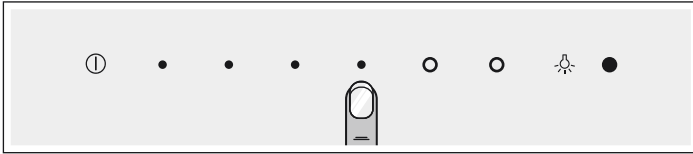

La touche ① et les trois premières touches • sur le bandeau de commande de la hotte aspirante s'allument. La quatrième touche • clignote. L'aspiration intensive est activée.

Remarque : Au bout de 6 minutes, la hotte aspirante rebascule d'elle-même vers la puissance d'aspiration précédemment réglée.

Désactivation

Appuyez sur la touche **i** de la télécommande ou sur la touche ● de la vitesse intensive sur le bandeau de commande de la hotte aspirante.

Mode intermittent

La fonction intermittente allume automatiquement la hotte aspirante toutes les heures pendant 10 minutes. Au bout de 24 heures, la fonction est désactivée.

Remarque : Si l'aspiration intensive ou la poursuite du ventilateur est activée, la fonction intermittente n'est pas disponible.

Activation

Maintenez la touche ① de la télécommande ou appuyez sur la touche ● du bandeau de commande de la hotte aspirante.

Fonction intermittente

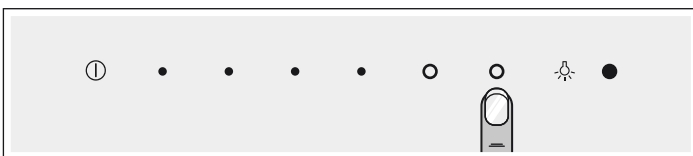

La touche ① du bandeau de commande de la hotte aspirante est allumée. La première touche • et la touche ● située à gauche de la touche -> du bandeau de commande de la hotte aspirante clignotent. La fonction intermittente est activée. La hotte aspirante démarre au niveau de puissance 1.

Désactivation

Appuyez sur la touche ① de la télécommande ou sur la touche ● située à gauche de la touche -> du bandeau de commande de la hotte aspirante.

La fonction intermittente est désactivée.

Position temporisation

La fonction de poursuite fait tourner la hotte aspirante quelques minutes après l'avoir désactivée. Ce qui permet d'éliminer les vapeurs de cuisson encore présentes. Ensuite, la hotte aspirante s'éteint automatiquement.

Activation

Remarque : Si l'aspiration intensive ou la fonction intermittente est activée, la poursuite du ventilateur n'est pas disponible.

1. Sélectionnez le niveau de puissance.
2. Appuyez sur la touche ① de la télécommande ou sur la touche ● de la fonction de poursuite du ventilateur du bandeau de commande de la hotte aspirante.

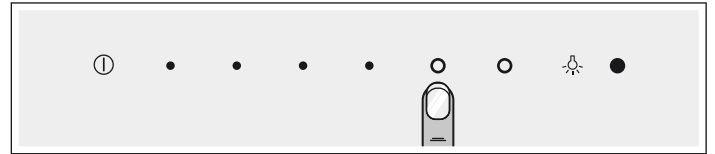

La touche ① du bandeau de commande de la hotte aspirante est allumée. La première touche ● et les touches des niveaux de puissance réglés clignotent. Le ventilateur continue de fonctionner pendant 15 minutes au niveau de puissance réglé et s'éteint automatiquement après expiration de ce délai. Si l'éclairage est allumé, ce dernier s'éteindra également après écoulement du temps de poursuite.

Désactivation

Appuyez sur la touche ① ou ② de la télécommande ou sur la touche ① du bandeau de commande de la hotte aspirante.

La fonction de poursuite se termine immédiatement.

Éclairage

L'éclairage fonctionne également lorsque la hotte aspirante est désactivée.

Activation

Appuyez sur la touche ✨ de la télécommande ou sur la touche -> du bandeau de commande de la hotte aspirante.

Réduire la luminosité

Maintenez la touche ✨ de la télécommande ou la touche -> du bandeau de commande de la hotte aspirante enfoncée jusqu'à ce que la luminosité ait diminué.

Désactivation

Appuyez sur la touche ✨ de la télécommande ou sur la touche -> du bandeau de commande de la hotte aspirante.

Protection de nettoyage

L'appareil est équipé d'une fonction Protection de nettoyage. Lorsque cette fonction est activée, le bandeau de commande peut être nettoyé sans modifier les réglages.

Activation

1. Éteignez la hotte aspirante et l'éclairage.
2. Maintenez la touche ① du bandeau de commande de la hotte aspirante enfoncée pendant environ 5 secondes.

Toutes les touches du bandeau de commande clignotent l'une après l'autre. La protection de nettoyage est activée.

Désactivation

Maintenez la touche ① du bandeau de commande de la hotte aspirante enfoncée pendant environ 5 secondes jusqu'à ce que les touches du bandeau de commande ne clignotent plus.

La protection de nettoyage est désactivée.

Nettoyage et entretien

⚠ Risque de brûlure !

L'appareil devient chaud pendant le fonctionnement. Laisser refroidir l'appareil avant son nettoyage.

⚠ Risque de choc électrique !

De l'humidité qui pénètre peut occasionner un choc électrique. Nettoyer l'appareil uniquement avec un chiffon humide. Avant le nettoyage, retirer la fiche secteur ou déconnecter le fusible dans le boîtier à fusibles.

⚠ Risque de choc électrique !

De l'humidité qui pénètre peut occasionner un choc électrique. Ne pas utiliser de nettoyeur haute pression ou de nettoyeur à vapeur.

Nettoyants

Afin de ne pas endommager les différentes surfaces avec des nettoyants inappropriés, respectez les indications du tableau. N'utilisez pas

- de produits agressifs ni abrasifs,
- de produits de nettoyage fortement alcoolisés,
- de tampons à récurer ni d'éponges à dos récurant,
- de nettoyeurs haute pression ni de nettoyeurs à vapeur.

Avant d'utiliser des lavettes éponges neuves, rincez-les soigneusement.

Respectez l'ensemble des notices et des mises en garde accompagnant les produits de nettoyage.

Surface	Nettoyants
Inox	Eau chaude additionnée de produit à vaisselle : Nettoyez avec une lavette et séchez avec un chiffon doux. Nettoyez les surfaces en inox uniquement dans le sens de polissage du métal. Des produits d'entretien spécial inox sont disponibles auprès du service après-vente ou dans les commerces spécialisés. Appliquez une fine couche de produit d'entretien avec un chiffon doux.
Surfaces laquées	Eau chaude additionnée de produit à vaisselle : Nettoyez avec une lavette humide et séchez avec un chiffon doux. N'utilisez pas de nettoyant pour inox.
Aluminium et plastique	Nettoyant pour vitres : Nettoyez avec un chiffon doux.
Verre	Nettoyant pour vitres : Nettoyez avec un chiffon doux. N'utilisez pas de racloir à verre.
Éléments de commande	Eau chaude additionnée de produit à vaisselle : Nettoyez avec une lavette humide et séchez avec un chiffon doux. Risque d'électrocution par pénétration d'humidité. Risque de détérioration de l'électronique par pénétration d'humidité. Ne nettoyez jamais les éléments de commande avec un chiffon humide. N'utilisez pas de nettoyant pour inox.

Indicateur de saturation

Lorsque les filtres à graisse métalliques ou les filtres à charbon actif sont saturés, le symbole correspondant clignote :

■ Filtres à graisse métallique :

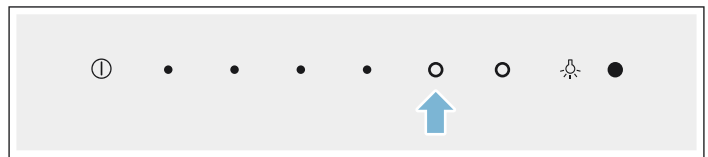

■ Filtres à charbon actif :

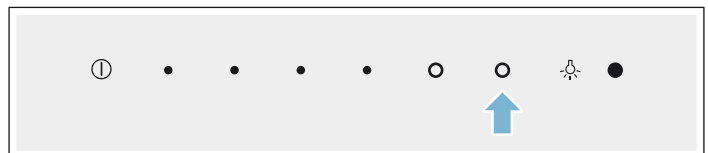

■ Filtres à graisse métalliques et filtres à charbon actif :

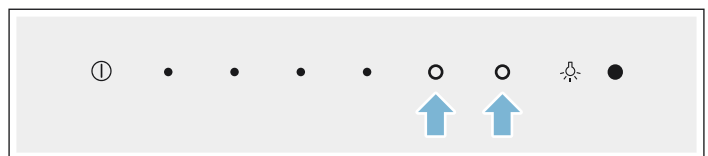

Vous devez nettoyer ou régénérer maintenant au plus tard les filtres à graisse métallique ou les filtres à charbon actif.

Dépose et installation des filtres

Pour garantir le niveau d'absorption des graisses et de filtration d'odeurs, il est nécessaire d'entretenir les filtres régulièrement.

Filtre à graisse métallique

Les filtres à graisse métalliques doivent être nettoyés toutes les 100 heures de service, mais au plus tard après deux mois.

⚠ Risque d'incendie !

Les dépôts de graisse dans le filtre à graisse peuvent s'enflammer.

Nettoyer le filtre à graisse au moins tous les 2 mois.

Ne jamais faire fonctionner l'appareil sans filtre à graisse.

Filtre à charbon actif

Les filtres à charbon actifs doivent être remplacés à intervalles réguliers ou régénérés. Observez par conséquent l'indicateur de saturation de votre appareil.

Retirer le filtre métallique à graisse

Les filtres à graisse métallique filtrent la graisse de la vapeur de cuisson. Pour garantir une fonction optimale, les filtres doivent être nettoyés au moins tous les 2 mois.

1. Ouvrez le cache du filtre vers le bas.

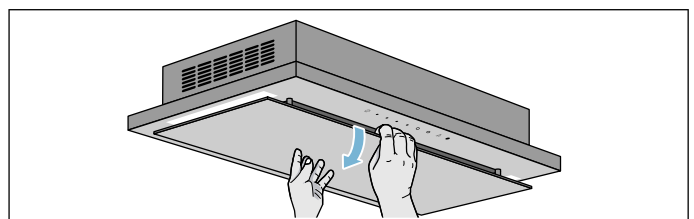

Remarque : Veillez à ce que le cache du filtre ne s'abaisse pas subitement.

- Ouvrez le verrouillage du filtre à graisse métallique et sortez le filtre de sa fixation.

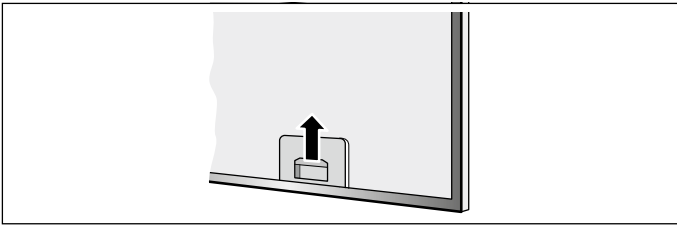

Remarques

- Ce faisant, placez l'autre main en dessous du filtre à graisse métallique. Assurez-vous que le filtre à graisse métallique ne retombe pas et qu'il n'abîme pas la table de cuisson.
- De la graisse peut s'accumuler en bas dans le support du filtre. Ne tenez pas le support de filtre horizontalement pour éviter que de la graisse ne goutte.
- Ne retirez pas la tôle de protection de l'intérieur de l'appareil.

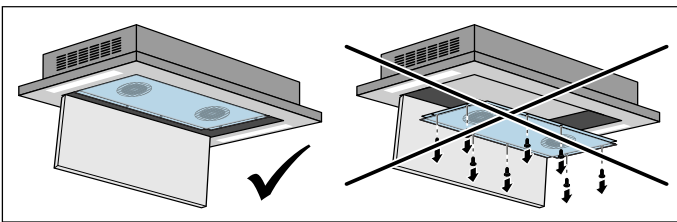

- Retirez le filtre à charbon actif du filtre à graisse métallique.
- Nettoyez le filtre à graisse métallique et le cache des filtres.
- Nettoyez l'appareil à l'intérieur après avoir démonté le filtre.

Remplacement ou régénération du filtre à charbon actif

Les filtres à charbon actif lient les matières odorantes présentes dans les vapeurs de cuisson. Il ne sont mis en œuvre qu'en mode recyclage.

Remarques

- Les filtres à charbon actif ne font pas partie de la livraison. Si vous devez les remplacer, les filtres à charbon actif sont en vente dans les commerces spécialisés, auprès du service après-vente ou dans la boutique en ligne.
- Utilisez uniquement des filtres d'origine. Cela garantit un fonctionnement optimal.

- Retirez le support à l'arrière du filtre à graisse métallique et sortez le filtre à charbon actif.

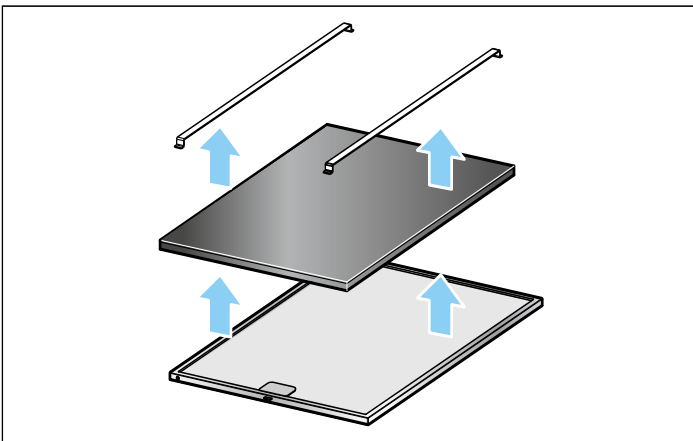

- Nettoyez l'appareil.
- Nettoyez le filtre à graisse métallique.
- Fixez le nouveau filtre à charbon actif à l'arrière du filtre à graisse métallique à l'aide du support.

Régénération du filtre à charbon actif

Remarque : Le filtre à charbon actif peut être régénéré jusqu'à quatre fois.

Remarque : La régénération du filtre à charbon actif peut entraîner un dégagement d'odeur. Assurez-vous que la pièce bien ventilée et ouvrez une fenêtre si nécessaire.

Remarque : Les filtres de recyclage régénérables peuvent être endommagés en cas de chute. Les dégâts ne sont pas toujours visibles de l'extérieur. En cas de chute d'un filtre de recyclage régénérable, mettez-le au rebut et remplacez-le.

- Démontez le filtre à charbon actif.
- Chauffez le filtre à charbon actif pendant 1 heure dans le four préchauffé à 100 °C en mode de circulation de l'air.
- Laissez refroidir le filtre à charbon actif.
- Montez le filtre à charbon actif.

Nettoyer le filtre métallique à graisse

Remarques

- N'utilisez jamais de détergents agressifs, contenant de l'acide ou fortement alcalins.
- Pendant le nettoyage des filtres métalliques à graisse, nettoyez également leur fixation dans l'appareil au moyen d'un essuie-tout humide.
- Vous pouvez laver les filtres métalliques à graisse au lave-vaisselle ou à la main.

A la main :

Remarque : En présence de salissures tenaces, vous pouvez utiliser un produit dissolvant les graisses. Il est possible de le commander via la boutique en ligne.

- Mettez les filtres métalliques à graisse à tremper dans de l'eau de vaisselle très chaude.
- Utilisez une brosse pour nettoyer puis rincez bien les filtres ensuite.
- Laissez les filtres métalliques à graisse s'égoutter.

Au lave-vaisselle :

Remarque : Si le nettoyage a lieu au lave-vaisselle, de légères colorations peuvent se manifester. Ceci n'influe aucunement sur le fonctionnement des filtres métalliques à graisse.

- Ne nettoyez pas avec la vaisselle les filtres métalliques à graisse très sales.
- Posez les filtres métalliques à graisse dans le lave-vaisselle sans les coincer. Ne coinciez pas les filtres métalliques à graisse.

Incorporer le filtre métallique à graisse

- Mettez le filtre à graisse métallique en place.
- Basculez le filtre métallique à graisse vers le haut, puis encliquez le verrouillage.
- Relevez le cache du filtre.

Remarque : Veillez à ce que le cache du filtre soit correctement fermé.

Réinitialiser les indicateurs de saturation

Une fois que vous avez nettoyé ou remplacé les filtres correspondants, vous devriez réinitialiser l'indicateur de saturation afin que les symboles cessent de clignoter.

Assurez-vous que la hotte aspirante et l'éclairage sont bien éteints.

Maintenez la touche **●** enfoncée pendant environ 5 secondes jusqu'à ce que toutes les touches clignotent trois fois.

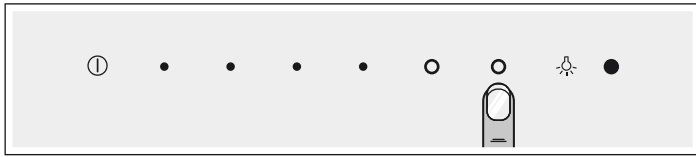

Les indicateurs de saturation sont réinitialisés.

Dérangements, que faire si ...

Dans de nombreux cas, vous pourrez remédier vous-même facilement aux anomalies. Avant de contacter le service après-vente, veuillez vérifier les points suivants :

⚠ Risque de choc électrique !

Tenter de réparer vous-même l'appareil est dangereux. Seul un technicien du service après-vente formé par nos soins est habilité à effectuer des réparations et à remplacer des câbles d'alimentation défectueux. Si l'appareil est défectueux, débrancher la fiche secteur ou enlever le fusible dans le boîtier à fusibles. Appeler le service après-vente.

LED

Le remplacement des LED défectueuses est exclusivement réservé au fabricant, à son service après-vente ou à un spécialiste agréé concessionnaire (installateur d'équipement électrique).

Tableau de dérangements

Panne	Cause possible	Remède
L'appareil ne fonctionne pas	La fiche n'est pas connectée	Connecter l'appareil au secteur
	Coupure de courant	Vérifier si d'autres appareils de cuisine fonctionnent
	Fusible défectueux	Vérifier dans le boîtier à fusibles, si le fusible pour l'appareil est en bon état
L'éclairage ne fonctionne pas.	Les lampes DEL sont défectueuses.	Appelez le service après-vente.
L'éclairage des touches ne fonctionne pas.	L'unité de commande est défectueuse.	Appelez le service après-vente.
L'une des deux touches ● ou les deux touches ● clignotent dans le bandeau d'affichage.	Le filtre à graisse ou le filtre à charbon actif est saturé.	Nettoyez le filtre ou changez ou régénérez le filtre à charbon actif, reportez-vous au chapitre <i>Nettoyage et entretien</i> .

Changer les piles de la commande à distance

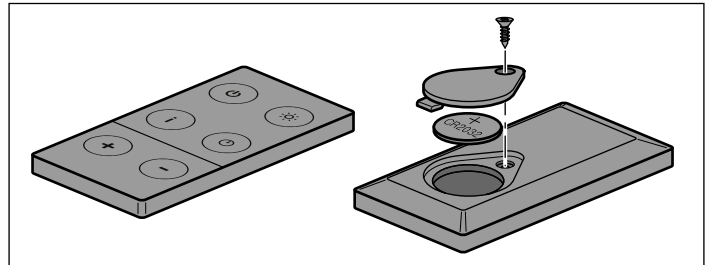

1. Desserrez la vis.
2. Retirez le couvercle.
3. Retirez la pile.
4. Insérez correctement une pile neuve (type CR2032/3 V).

Remarque : Éliminez les piles vides ou défectueuses en respectant la réglementation locale.

Remarque : Ne pas les jeter avec les ordures ménagères.

Service après-vente

Si votre appareil a besoin d'être réparé, notre service après-vente se tient à votre disposition. Nous trouvons toujours une solution appropriée pour éviter des visites inutiles d'un technicien.

Lors de votre appel, veuillez indiquer le numéro de produit (n° E) et le numéro de fabrication (n° FD), afin de nous permettre de mieux vous aider. Vous trouverez plaque signalétique à l'intérieur de l'appareil (après avoir déposé le filtre métallique à graisse).

Pour éviter d'avoir à les rechercher en cas de besoin, vous pouvez inscrire ici les données de votre appareil et le numéro de téléphone du service après-vente.

N° E	N° FD
------	-------

Service après-vente 

Tenez compte du fait que la visite d'un technicien du SAV n'est pas gratuite en cas de manipulation incorrecte, même pendant la période de garantie.

Vous trouverez les données de contact pour tous les pays dans l'annuaire ci-joint du service après-vente.

Commande de réparation et conseils en cas de dérangements

B 070 222 142

FR 01 40 10 12 00

CH 0848 840 040

Faites confiance à la compétence du fabricant. Vous garantissez ainsi que la réparation sera effectuée par des techniciens de SAV formés qui disposent des pièces de rechange d'origine adaptées à votre appareil.

Accessoires en option

Accessoires	Référence
-------------	-----------

Filtre à charbon actif pour LF16RG270	LZ57P20
---------------------------------------	---------

Filtre à charbon actif pour LF26RG270	LZ57P30
---------------------------------------	---------

Importanti avvertenze di sicurezza	19
Tutela dell'ambiente	20
Risparmio energetico.....	20
Smaltimento ecocompatibile	20
Modalità di funzionamento	20
Esercizio di ricircolo	20
Usare l'apparecchio	21
Elementi di comando	21
Accensione e spegnimento dell'apparecchio	21
Livello intensivo	22
Funzionamento a intervalli	22
Funzione post-cottura.....	22
Illuminazione	22
Protezione pulizia.....	22
Pulizia e manutenzione	23

Indicazione di saturazione.....	23
Montaggio e smontaggio del filtro.....	23
Guasti, Che fare se?	25
Spie LED.....	25
Tabella guasti	25
Sostituzione delle batterie del telecomando.....	25
Servizio di assistenza tecnica	26
Accessori speciali	26

Per ulteriori informazioni su prodotti, accessori, pezzi di ricambio e servizi è possibile consultare il sito Internet www.siemens-home.bsh-group.com e l'eShop www.siemens-home.bsh-group.com/eshops

Importanti avvertenze di sicurezza

Leggere attentamente le presenti istruzioni per l'uso. Solo così è possibile utilizzare l'apparecchio in modo sicuro e corretto. Custodire con la massima cura le presenti istruzioni per l'uso e il montaggio in caso di un utilizzo futuro o cessione a terzi.

La sicurezza di utilizzo è garantita solo in caso di installazione secondo le regole di buona tecnica riportate nelle istruzioni di montaggio. L'installatore è responsabile del corretto funzionamento nel luogo di installazione.

Questo apparecchio è pensato esclusivamente per l'utilizzo in abitazioni private e in ambito domestico. L'apparecchio non è destinato a essere utilizzato in ambienti esterni. Prestare attenzione all'apparecchio durante il suo funzionamento. Il produttore declina qualsiasi responsabilità per danni dovuti all'utilizzo non conforme o errato.

Questo apparecchio è progettato solo per l'utilizzo fino ad un'altezza di massimo 2000 metri sul livello del mare.

Questo apparecchio può essere utilizzato da bambini di età pari o superiore a 8 anni e da persone con ridotte facoltà fisiche, sensoriali o mentali nonché da persone prive di sufficiente esperienza o conoscenza dello stesso se sorvegliate da una persona responsabile della loro sicurezza o se istruite in merito all'utilizzo sicuro dell'apparecchio e consapevoli degli eventuali rischi derivanti da un utilizzo improprio.

I bambini non devono utilizzare l'apparecchio come un giocattolo. I bambini non devono né pulire né utilizzare l'apparecchio da soli a meno che non abbiano un'età superiore agli 15 anni e che siano assistiti da parte di un adulto.

Tenere lontano dall'apparecchio e dal cavo di alimentazione i bambini di età inferiore agli 8 anni.

Controllare l'apparecchio dopo averlo disimballato. Qualora si fossero verificati danni da trasporto, non collegare l'apparecchio.

L'allacciamento senza spina dell'apparecchio può essere effettuato solo da un tecnico autorizzato. In caso di danni causati da un allacciamento non corretto, decade il diritto di garanzia.

Questo apparecchio non è da utilizzare con un timer esterno o un telecomando separato.

Pericolo di soffocamento!

Il materiale d'imballaggio è pericoloso per i bambini. Non lasciare mai che i bambini giochino con il materiale di imballaggio.

Pericolo di incendio!

- I depositi di grasso presenti nel filtro per grassi possono incendiarsi.
Sostituire il filtro per grassi almeno ogni 2 mesi .
Non mettere mai in funzione l'apparecchio senza filtro per grassi.
- I depositi di grasso presenti nel filtro per grassi possono incendiarsi. Non lavorare mai nelle vicinanze dell'apparecchio con fiamme libere (ad es. fiammeggiare). L'installazione dell'apparecchio nelle vicinanze di un focolare per combustibili solidi (ad es. legno o carbone), è consentita solo se questo è dotato di copertura chiusa e non estraibile. Non deve esserci produzione di scintille.
- L'olio o il burro caldi si incendiano rapidamente. Non lasciare mai incustoditi sul fuoco l'olio o il burro caldi. Non utilizzare mai acqua per spegnere il fuoco. Disattivare la zona di cottura. Soffocare le fiamme con un coperchio, una coperta ignifuga o qualcosa di simile.
- Le zone di cottura a gas sviluppano molto calore se vengano fatte funzionare senza appoggiarci sopra una stoviglia. Un dispositivo di ventilazione montato sopra può subire danni o addirittura incendiarsi. Utilizzare le zone di cottura a gas solo dopo averci appoggiato sopra una stoviglia.
- Quando sono in funzione contemporaneamente più zone di cottura a gas si sviluppa molto calore. Un dispositivo di ventilazione montato sopra può subire danni o addirittura incendiarsi. Non utilizzare mai due zone di cottura a gas contemporaneamente con la fiamma al massimo per oltre 15 minuti. Un bruciatore grande con oltre 5kW (wok) corrisponde alla potenza di due bruciatori a gas.

Pericolo di scottature!

Durante il funzionamento le parti scoperte diventano molto calde. Non toccare mai le parti ad alta temperatura. Tenere lontano i bambini.

Pericolo di lesioni!

- Alcuni componenti all'interno dell'apparecchio possono essere affilati. Indossare guanti protettivi.
- Gli oggetti collocati sull'apparecchio possono cadere. Non collocare alcun oggetto sull'apparecchio.
- La luce delle spie LED è molto intensa e può danneggiare gli occhi (gruppo di rischio 1). Non guardare direttamente le spie LED accese per un periodo superiore a 100 secondi.

Pericolo di scariche elettriche!

- Un apparecchio difettoso può causare delle scosse elettriche. Non mettere mai in funzione un apparecchio difettoso. Togliere la spina o disattivare il fusibile nella scatola dei fusibili. Rivolgersi al servizio di assistenza clienti.
- Gli interventi di riparazione effettuati in modo non conforme rappresentano una fonte di pericolo. Le riparazioni e le sostituzioni di cavi danneggiati devono essere effettuate esclusivamente da personale tecnico adeguatamente istruito dal servizio di assistenza tecnica. Se l'apparecchio è difettoso, staccare la spina o il fusibile nella scatola dei fusibili. Rivolgersi al servizio di assistenza clienti.
- L'infiltrazione di liquido può provocare una scarica elettrica. Non utilizzare detergenti ad alta pressione o dispositivi a getto di vapore.

Cause dei danni

Attenzione!

Pericolo di danni da corrosione. Accendere sempre l'apparecchio durante la cottura per evitare la formazione di condensa. La condensa può causare danni da corrosione.

Pericolo di danni da umidità che penetra nell'elettronica. Non pulire mai gli elementi di comando con un panno bagnato.

Danni alla superficie causati da un'errata pulizia. Pulire le superfici in acciaio inox sempre nel verso della spazzolatura. Non usare un detergente per acciaio inox sugli elementi di comando.

Danni alla superficie causati da detergenti aggressivi o abrasivi. Non usare mai detergenti aggressivi e abrasivi.

Pericolo di danni dovuti al ritorno della condensa. Installare il canale di espulsione in posizione leggermente spiovente rispetto all'apparecchio (1° di dislivello).

Tutela dell'ambiente

Il suo nuovo apparecchio è particolarmente efficiente in termini di energia. Questa parte contiene consigli per ottimizzare il risparmio energetico e su come smaltire l'apparecchio in modo corretto.

Risparmio energetico

- Durante la cottura accertarsi che ci sia un'aerazione sufficiente, affinché la cappa di aspirazione possa lavorare con efficienza emettendo un livello di rumore contenuto.
- Adattare i livelli di aspirazione all'intensità dei vapori di cottura. Impostare il livello intensivo soltanto se necessario. Un livello di aspirazione basso significa un consumo di energia ridotto.
- In caso di vapori di cottura intensi selezionare tempestivamente un livello di aspirazione più elevato. I vapori di cottura già diffusi nella cucina rendono necessario un utilizzo prolungato della cappa di aspirazione.
- Spegnerne la cappa di aspirazione quando non è più necessaria.
- Spegnerne l'illuminazione quando non è più necessaria.
- Pulire e sostituire i filtri rispettando gli intervalli di tempo indicati al fine di incrementare l'efficacia del sistema di aspirazione ed evitare il rischio di incendio.
- Applicare il coperchio per ridurre la formazione di vapori di cottura e condensa.

Smaltimento ecocompatibile

Si prega di smaltire le confezioni nel rispetto dell'ambiente.



Questo apparecchio dispone di contrassegno ai sensi della direttiva europea 2012/19/UE in materia di apparecchi elettrici ed elettronici (waste electrical and electronic equipment - WEEE).

Questa direttiva definisce le norme per la raccolta e il riciclaggio degli apparecchi smessi valide su tutto il territorio dell'Unione Europea.

Modalità di funzionamento

Questo apparecchio può essere impiegato per il funzionamento a ricircolo d'aria.

Esercizio di ricircolo



L'aria aspirata viene purificata attraverso il filtro antigrasso e un filtro ai carboni attivi e quindi reimmessa nella cucina.

Avvertenza: Per catturare gli odori nell'esercizio di ricircolo, è necessario installare un filtro ai carboni attivi. Le diverse possibilità di attivazione dell'apparecchio con esercizio di ricircolo sono indicate nell'opuscolo o devono essere richieste al proprio rivenditore specializzato. Gli accessori necessari sono disponibili presso i rivenditori specializzati, tramite il servizio clienti o il punto vendita on-line. I numeri degli accessori sono riportati nella parte finale delle istruzioni per l'uso.

Usare l'apparecchio

Avvertenza: Accendere la cappa di aspirazione prima di iniziare la cottura e spegnerla solo pochi minuti dopo il termine della cottura. In questo modo il vapore di cottura viene aspirato in modo efficace.

Elementi di comando

Servendosi del telecomando impostare le diverse funzioni dell'apparecchio.

Avvertenza: Per il telecomando servono le seguenti batterie: tipo CR2032/3 V. Per inserire le batterie, osservare il seguente capitolo: *Sostituzione delle batterie del telecomando*.

Avvertenza: Direzione con la maggiore precisione possibile il telecomando sul ricevitore a infrarossi posto sul pannello di comando della cappa di aspirazione.

Avvertenza: Il calore o l'umidità possono danneggiare il telecomando. Non esporre mai il telecomando a calore e umidità eccessivi.

Telecomando

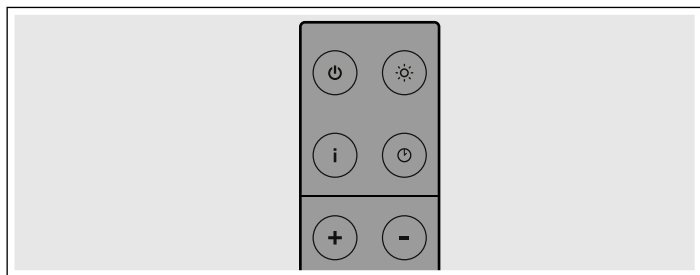

Tasti di comando

Tasto	Spiegazione
⏻	Attivazione e disattivazione della cappa di aspirazione
☀️	Attivazione e disattivazione dell'illuminazione
i	Attivazione del livello intensivo
⌚	Attivazione post-funzionamento/ funzione a intervalli
+	Aumento del livello di potenza
-	Diminuzione del livello di potenza

Pannello di comando della cappa di aspirazione

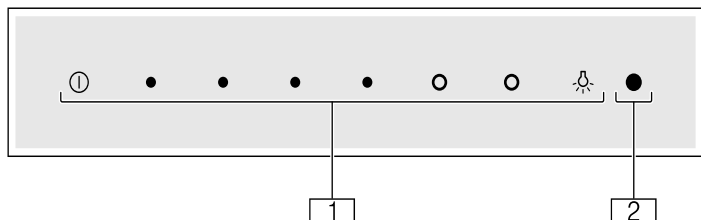

1	Tasti di comando
2	Ricevitore a infrarossi

Tasti di comando

Tasto	Spiegazione
⏻	Attivazione e disattivazione della cappa di aspirazione
•	Attivazione del livello di potenza 1, 2, 3/livello intensivo
⌚	Attivazione funzione a intervalli/ post-funzionamento
☀️	Attivazione e disattivazione dell'illuminazione

Avvertenza: Per accendere ad es. il livello di potenza 3, non si devono premere tutti e tre i tasti ••• contemporaneamente ma i tre tasti a destra vicino al tasto ⏻.

Accensione e spegnimento dell'apparecchio

Avvertenza: Adattare sempre la potenza alle condizioni del momento. In caso di eccessivo vapore selezionare anche un livello di potenza elevato.

Accensione dell'apparecchio

Premere il tasto ⏻ sul telecomando o il tasto ⏻ sul pannello di comando della cappa di aspirazione.

La cappa di aspirazione si avvia al livello di potenza 1.

Il tasto ⏻ e il primo tasto • si illuminano, se il livello di potenza è impostato su 1.

Impostazione del livello di potenza

Premere il tasto + o - sul telecomando o il corrispondente tasto • di ciascun livello di potenza sul pannello di comando della cappa di aspirazione, per impostare il livello di potenza corrispondente.

Il tasto ⏻ e il primo tasto • si illuminano, se il livello di potenza è impostato su 1.

Il tasto ⏻ e i primi due tasti • si illuminano, quando è impostato il livello di potenza 2.

Il tasto ⏻ e i primi tre tasti • si illuminano, quando è impostato il livello di potenza 3.

Livello di potenza 1

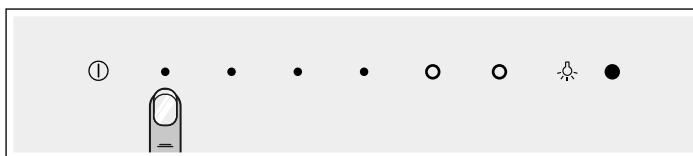

Livello di potenza 2

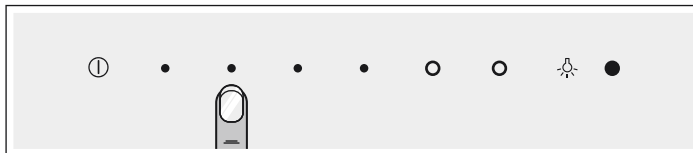

Livello di potenza 3

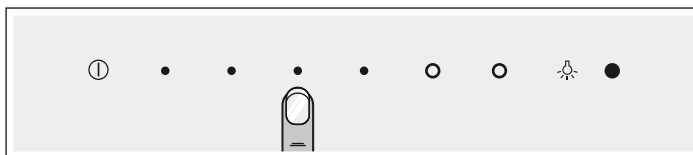

Spegnimento dell'apparecchio

Premere il tasto ⏻ sul telecomando o il tasto ⏻ sul pannello di comando della cappa di aspirazione.

Livello intensivo

Se si formano odori forti o in caso di eccessivo vapore, attivare il livello intensivo. A tal proposito la cappa di aspirazione viene attivata al massimo della potenza per un tempo ridotto, al termine del quale la cappa passa autonomamente a un livello inferiore.

Attivazione

Premere il tasto **i** sul telecomando o il tasto **•** del livello intensivo sul pannello di comando della cappa di aspirazione.

Livello intensivo

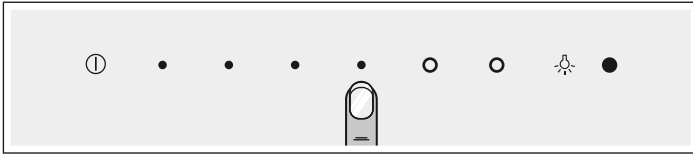

Il tasto **①** e i primi tre tasti **•** sul telecomando della cappa di aspirazione si illuminano. Il quarto tasto **•** lampeggia. Il livello intensivo è attivato.

Avvertenza: Dopo 6 minuti, la cappa di aspirazione ritorna autonomamente al livello di potenza precedentemente impostato.

Disattivazione

Premere il tasto **i** sul telecomando o il tasto **•** del livello intensivo sul pannello di comando della cappa di aspirazione.

Funzionamento a intervalli

Ogni ora, la funzione a intervalli attiva automaticamente la cappa di aspirazione per 10 minuti. Dopo 24 ore, la funzione si disattiva.

Avvertenza: Se sono attivati il livello intensivo o il post-funzionamento la funzione a intervalli non è disponibile.

Attivazione

Tenere premuto il tasto **⏻** sul telecomando o premere il tasto **●** sul pannello di comando della cappa di aspirazione.

Funzione a intervalli

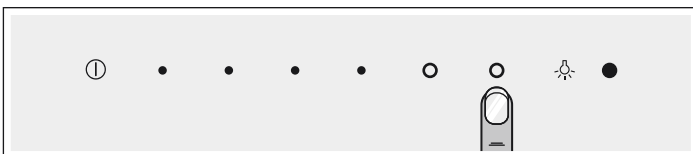

Il tasto **①** si illumina sul pannello di comando della cappa di aspirazione. Il primo tasto **•** e il tasto **●** a sinistra vicino al tasto **⏻** lampeggiano sul pannello di comando della cappa di aspirazione. La funzione a intervalli è accesa. La cappa di aspirazione si avvia al livello di potenza 1.

Disattivazione

Premere il tasto **⏻** sul telecomando o il tasto **●** a sinistra vicino al tasto **⏻** sul pannello di comando della cappa di aspirazione.

La funzione a intervalli è spenta.

Funzione post-cottura

Grazie al post-funzionamento dopo lo spegnimento, la cappa di aspirazione continua a funzionare per alcuni minuti. In questo modo viene rimosso il vapore ancora presente. Poi la cappa di aspirazione si spegne automaticamente.

Attivazione

Avvertenza: Se sono attivati il livello intensivo o la funzione a intervalli, il post-funzionamento non è disponibile.

1. Selezionare un livello di potenza.
2. Premere il tasto **⏻** sul telecomando o il tasto **●** del post-funzionamento sul pannello di comando della cappa di aspirazione.

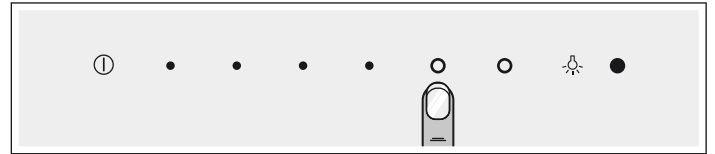

Il tasto **①** si illumina sul pannello di comando della cappa di aspirazione. Il primo tasto **●** e i tasti dei livelli di potenza corrispondenti si lampeggiano. La ventola funziona ancora per circa 15 minuti al livello di potenza impostato e si disattiva automaticamente una volta trascorso questo lasso di tempo. Se l'illuminazione è attiva, anche questa viene disattivata una volta trascorso il tempo di post-funzionamento.

Disattivazione

Premere il tasto **⏻** o **⏻** sul telecomando o il tasto **①** sul pannello di comando della cappa di aspirazione.

Il post-funzionamento viene terminato.

Illuminazione

L'illuminazione funziona anche quando la cappa di aspirazione è spenta.

Attivazione

Premere il tasto **⏻** sul telecomando o il tasto **⏻** sul pannello di comando della cappa di aspirazione.

Diminuzione della luminosità

Tenere premuto il tasto **⏻** sul telecomando o il tasto **⏻** sul pannello di comando della cappa di aspirazione, finché il livello di luminosità non scende.

Disattivazione

Premere il tasto **⏻** sul telecomando o il tasto **⏻** sul pannello di comando della cappa di aspirazione.

Protezione pulizia

L'apparecchio è dotato di una funzione di protezione pulizia. Se questa funzione è attiva, il pannello di comando può essere pulito senza modificare le impostazioni.

Attivazione

1. Spegner la cappa di aspirazione e l'illuminazione.
2. Tenere premuto il tasto **①** per circa 5 secondi sul pannello di comando della cappa di aspirazione.

Tutti i tasti del pannello di comando lampeggiano uno dopo l'altro. La protezione pulizia è attivata.

Disattivazione

Tenere premuto il tasto **①** per circa 5 secondi sul pannello di comando della cappa di aspirazione finché i tasti del pannello di comando non smettono di lampeggiare.

La protezione pulizia è disattivata.

Pulizia e manutenzione

⚠ Pericolo di incendio!

Durante il funzionamento l'apparecchio si riscalda. Lasciarlo raffreddare prima di procedere alla pulizia.

⚠ Pericolo di scossa elettrica!

L'infiltrazione di umidità può provocare una scarica elettrica. Pulire l'apparecchio soltanto con un panno umido. Prima della pulizia staccare la spina o disattivare il fusibile nella scatola dei fusibili.

⚠ Pericolo di scariche elettriche!

L'infiltrazione di liquido può provocare una scarica elettrica. Non utilizzare detersivi ad alta pressione o dispositivi a getto di vapore.

Detergente

Per non danneggiare le diverse superfici con l'utilizzo di detersivi non appropriati, prestare attenzione alle indicazioni della tabella. Non utilizzare

- detersivi aggressivi o abrasivi,
- detersivi a elevato contenuto di alcol,
- spugnette dure o abrasive,
- detersivi ad alta pressione o dispositivi a getto di vapore.

Lavare bene le spugne nuove prima di utilizzarle.

Osservare tutte le istruzioni e le avvertenze riportate sui prodotti detersivi.

Campo	Detersivi
Acciaio inox	Soluzione di lavaggio calda: pulire con un panno spugna e asciugare con un panno morbido. Pulire le superfici in acciaio inox sempre nel verso della spazzolatura. Speciali detersivi per superfici in acciaio inox possono essere richiesti presso il servizio di assistenza tecnica o presso il proprio rivenditore specializzato. Stendere uno strato sottile di detersivo con un panno morbido.
Superfici laccate	Soluzione di lavaggio calda: pulire con un panno umido e asciugare con un panno morbido. Non utilizzare detersivi per acciaio inox.
Alluminio e plastica	Detergente per vetro: pulire con un panno morbido.
Vetro	Detergente per vetro: pulire con un panno morbido. Non utilizzare raschietti per vetro.
Elementi di comando	Soluzione di lavaggio calda: pulire con un panno umido e asciugare con un panno morbido. Pericolo di scarica elettrica a causa dell'umidità che penetra. Pericolo di danni causati dall'umidità che penetra nell'elettronica. Non pulire mai gli elementi di comando con un panno bagnato. Non utilizzare detersivi per acciaio inox.

Indicazione di saturazione

In caso di saturazione del filtro grassi metallico o del filtro a carbone attivo il simbolo corrispondente lampeggia:

■ Filtro grassi metallico:

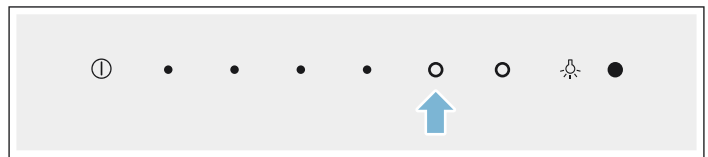

■ Filtro a carbone attivo:

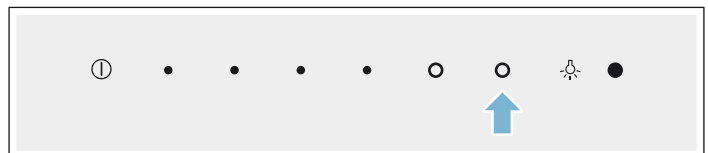

■ Filtro a carbone attivo e filtro grassi metallico:

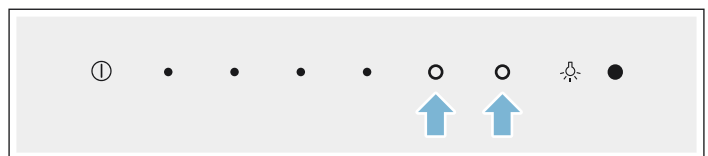

Al più tardi a questo punto occorre pulire il filtro grassi metallico oppure sostituire o rigenerare il filtro a carbone attivo.

Montaggio e smontaggio del filtro

Per garantire l'adeguato assorbimento di grassi e odori è necessaria una manutenzione regolare dei filtri.

Filtro grassi metallico

I filtri grassi metallici devono essere puliti ogni 100 ore di esercizio oppure almeno ogni due mesi.

⚠ Pericolo di incendio!

I depositi di grasso presenti nel filtro per grassi possono incendiarsi.

Pulire il filtro per grassi almeno ogni 2 mesi.

Non mettere mai in funzione l'apparecchio senza filtro per grassi.

Filtri a carbone attivo

I filtri a carbone attivo devono essere sostituiti o rigenerati a intervalli regolari. Osservare a tal proposito l'indicazione di saturazione sull'apparecchio.

Rimuovere il filtro metallico per grassi

I filtri grassi metallici filtrano il grasso contenuto nel vapore. Per garantire un funzionamento ottimale, i filtri devono essere puliti almeno ogni 2 mesi.

1. Spingere la copertura filtro verso il basso.

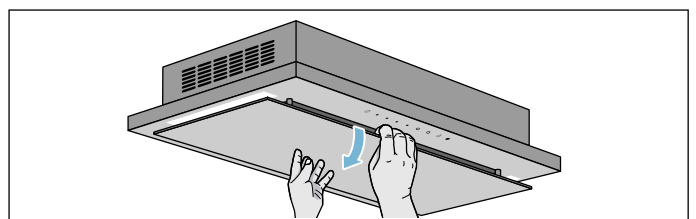

Avvertenza: Assicurarsi che la copertura filtro non si abbassi bruscamente.

2. Aprire il bloccaggio del filtro grassi metallico ed estrarre il filtro dal supporto.

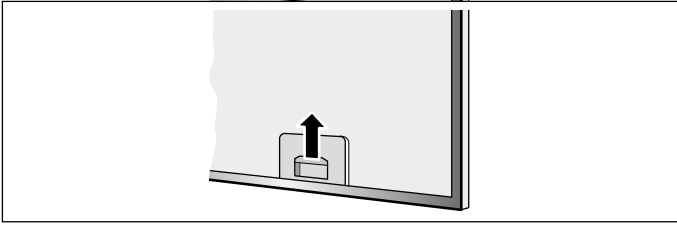

Avvertenze

- Con l'altra mano, afferrare il filtro grassi metallico da sotto. Accertarsi che il filtro grassi metallico non cada e non danneggi il piano cottura.
- Il grasso può raccogliersi nella parte inferiore del portafiltro. Non tenere il portafiltro in posizione orizzontale, per evitare la caduta di gocce di grasso.
- Non rimuovere la lamiera di copertura all'interno dell'apparecchio.

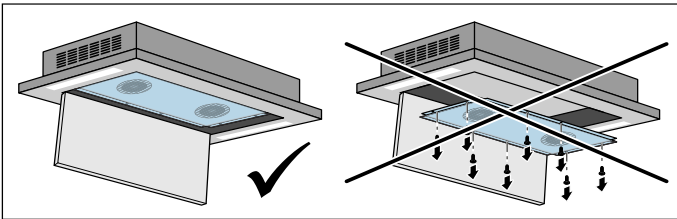

3. Rimuovere il filtro a carbone attivo del filtro grassi metallico.
 4. Pulire il filtro grassi metallico e la copertura filtro.
 5. Dopo aver smontato il filtro, pulire l'apparecchio internamente.

Sostituzione o rigenerazione del filtro a carbone attivo

I filtri a carbone attivo trattengono le particelle del vapore della cucina che causano i cattivi odori. Vengono immessi soltanto nel funzionamento a ricircolo.

Avvertenze

- I filtri a carbone attivo sono compresi nella fornitura. Se è necessaria la sostituzione, i filtri a carbone attivo sono disponibili presso i rivenditori specializzati, tramite il servizio clienti o il punto vendita on-line.
- Utilizzare soltanto filtri originali poiché garantiscono un funzionamento ottimale.

1. Rimuovere il supporto sulla parte posteriore del filtro grassi metallico e togliere il filtro a carbone attivo.

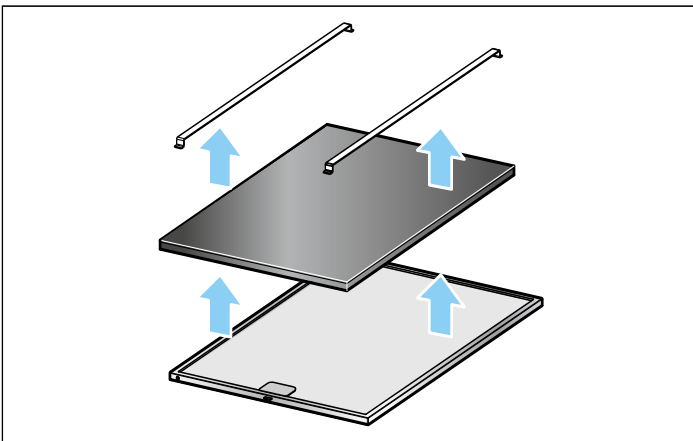

2. Pulire l'apparecchio.
 3. Pulire il filtro grassi metallico.
 4. Fissare il nuovo filtro a carbone attivo con l'ausilio del supporto sulla parte posteriore del filtro grassi metallico.

Rigenerazione del filtro a carbone attivo

Avvertenza: Il filtro a carbone attivo può essere rigenerato fino a quattro volte.

Avvertenza: La rigenerazione del filtro a carbone attivo può causare la formazione di odori. Assicurarsi che la stanza sia ben areggiata e, se necessario, aprire una finestra.

Avvertenza: I filtri per ricircolo d'aria rinnovabili possono essere danneggiati a causa di cadute. I danni non sono sempre visibili dall'esterno. Smaltire e sostituire i filtri a ricircolo d'aria rinnovabili che sono caduti.

1. Smontare il filtro a carbone attivo.
2. Riscaldare il filtro a carbone attivo in forno preriscaldato a 100 °C per 1 ora con il funzionamento a ricircolo d'aria.
3. Lasciare raffreddare il filtro a carbone attivo.
4. Montare il filtro a carbone attivo.

Pulire il filtro metallico antigrasso

Avvertenze

- Non utilizzare detergenti aggressivi, acidi o contenenti alcali.
- Nella pulizia del filtro metallico antigrasso, pulire anche il supporto del filtro metallico antigrasso dell'apparecchio con un panno umido.
- Il filtro metallico antigrasso può essere pulito con lavaggio in lavastoviglie o a mano.

A mano:

Avvertenza: In caso di sporco ostinato è possibile utilizzare uno sgrassatore speciale. Questo prodotto può essere ordinato tramite il punto vendita on-line.

- Mettere a mollo i filtri metallici antigrasso in liscivia calda.
- Per la pulizia utilizzare una spazzola e quindi sciacquare bene il filtro.
- Lasciare asciugare il filtro metallico antigrasso.

In lavastoviglie:

Avvertenza: In caso di lavaggio in lavastoviglie, possono verificarsi leggere alterazioni di colore. Ciò non influisce in alcun modo sul funzionamento del filtro metallico antigrasso.

- Non lavare i filtri metallici antigrasso molto sporchi insieme alle altre stoviglie.
- Riporre i filtri metallici antigrasso nella lavastoviglie senza fissarli. I filtri metallici antigrasso non devono essere serrati.

Installare il filtro metallico per grassi

1. Inserire il filtro grassi metallico.
2. Tirare verso l'alto il filtro grassi metallico e innestare la chiusura.
3. Aprire la copertura filtro tirandola verso l'alto.

Avvertenza: Assicurarsi che la copertura filtro sia innestata correttamente.

Ripristino delle indicazioni di saturazione

Quando il corrispondente filtro è stato pulito o sostituito, ripristinare l'indicazione di saturazione, affinché i simboli smettano di lampeggiare.

Accertarsi che la cappa di aspirazione e l'illuminazione siano disattivati.

Tenere premuto il tasto **o** per circa 5 secondi, finché tutti i tasti non lampeggiano tre volte.

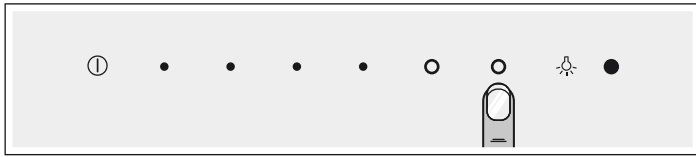

Le spie di saturazione sono ripristinate.

Guasti, Che fare se?

Spesso voi stessi potete risolvere talune disfunzioni. Prima di chiamare il Servizio clienti, osservate le seguenti indicazioni.

⚠ Pericolo di scariche elettriche!

Gli interventi di riparazione effettuati in modo non conforme rappresentano una fonte di pericolo. Le riparazioni e le sostituzioni di cavi danneggiati devono essere effettuate esclusivamente da personale tecnico adeguatamente istruito dal servizio di assistenza tecnica. Se l'apparecchio è difettoso, staccare la spina o il fusibile nella scatola dei fusibili. Rivolgersi al servizio di assistenza clienti.

Spie LED

Le spie LED difettose devono essere sostituite esclusivamente dal produttore, dal suo servizio clienti o da un tecnico specializzato autorizzato (elettricista).

Tabella guasti

Guasto	Possibile causa	Rimedio
L'apparecchio non funziona	La spina non è inserita	Collegare l'apparecchio alla corrente
	Interruzione dell'alimentazione elettrica	Controllare se gli altri elettrodomestici funzionano
	Il fusibile è difettoso	Verificare se il fusibile dell'apparecchio nell'apposita scatola è a posto
L'illuminazione non funziona.	Le luci LED sono guaste.	Rivolgersi al servizio di assistenza.
L'illuminazione tasti non funziona.	L'unità di comando è difettosa.	Rivolgersi al servizio di assistenza tecnica.
Uno dei due tasti o o entrambi i tasti o lampeggiano sul display	Il filtro per grassi o il filtro a carbone attivo è saturo.	Pulire il filtro oppure rigenerare o sostituire il filtro a carbone attivo, vedere il capitolo <i>Pulizia e manutenzione</i> .

Sostituzione delle batterie del telecomando

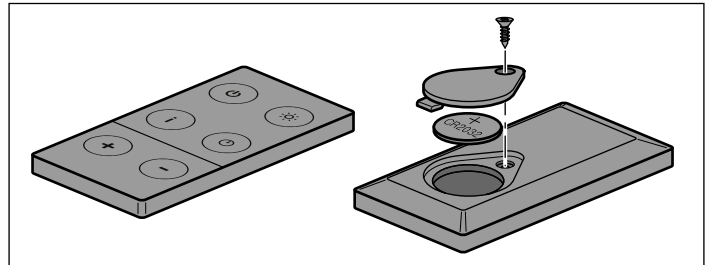

1. Allentare la vite.
2. Rimuovere il coperchio.
3. Rimuovere la batteria.
4. Inserire correttamente la batteria nuova (tipo CR2032/3 V).

Avvertenza: Smaltire le batterie esaurite o difettose in conformità alle normative locali vigenti.

Avvertenza: Non buttare le batterie insieme ai normali rifiuti domestici.

Servizio di assistenza tecnica

Il servizio di assistenza tecnica è a disposizione per eventuali riparazioni. Troveremo la soluzione giusta, evitando di coinvolgere un tecnico quando non è necessario.

Quando si contatta il servizio clienti indicare sempre il codice prodotto (E) e il codice di produzione (FD), in modo da poter ricevere subito un'assistenza mirata. La targhetta con i codici si trova nella parte interna dell'apparecchio (a tale scopo rimuovere il filtro metallico per grassi).

Per avere subito a disposizione le informazioni utili in caso di necessità, si consiglia di riportare subito qui i dati relativi all'apparecchio e il numero di telefono del servizio di assistenza tecnica.

Codice prodotto (E)	Codice di produzione (FD)
---------------------	---------------------------

Servizio di assistenza
tecnica 

Prestare attenzione al fatto che, in caso di utilizzo improprio, l'intervento del tecnico del servizio di assistenza non è gratuito anche se effettuato durante il periodo di garanzia.

Trovate i dati di contatto di tutti i paesi nell'accluso elenco dei centri di assistenza clienti.

Ordine di riparazione e consulenza in caso di guasti

I 800-018346

Linea verde

CH 0848 840 040

Fidatevi della competenza del Costruttore. In questo modo avrete la garanzia di una riparazione effettuata da tecnici qualificati del servizio assistenza e con pezzi di ricambio originali per il vostro apparecchio.

Accessori speciali

Accessori	Codice dell'ordine
Filtri a carbone attivo per LF16RG270	LZ57P20
Filtri a carbone attivo per LF26RG270	LZ57P30

Belangrijke veiligheidsvoorschriften	27
Milieubescherming	28
Energie besparen	28
Milieuvriendelijk afvoeren	28
Functie	28
Gebruik met circulatielucht	28
Bediening van het apparaat	29
Bedieningselementen	29
Apparaat in- en uitschakelen	29
Intensief-stand	30
Intervalfunctie	30
Naloop-functie	30
Verlichting	30
Reinigingsbescherming	30
Reiniging en onderhoud	31

Verzadigingsindicatie	31
Filter verwijderen en inbrengen	31
Storingen, wat te doen?	33
LED-lampen	33
Storingstabel	33
Batterijen van de afstandsbediening vervangen	33
Servicedienst	34
Speciale accessoires	34

Meer informatie over producten, accessoires, onderdelen en diensten vindt u op het internet:

www.siemens-home.bsh-group.com en in de online-shop:
www.siemens-home.bsh-group.com/eshops

Belangrijke veiligheidsvoorschriften

Lees deze gebruiksaanwijzing zorgvuldig door. Alleen dan kunt u uw apparaat goed en veilig bedienen. Bewaar de gebruiksaanwijzing voor later gebruik of om door te geven aan een volgende eigenaar.

De veiligheid is alleen gewaarborgd bij een deskundige montage volgens de montagehandleiding. De installateur is verantwoordelijk voor een goede werking op de plaats van opstelling.

Dit toestel is alleen bestemd voor huishoudelijk gebruik en de huiselijke omgeving. Het apparaat is niet voor buitengebruik bestemd. Zorg ervoor dat het toestel altijd onder toezicht wordt gebruikt. De fabrikant is niet aansprakelijk voor schade als gevolg van onjuist gebruik of onjuiste bediening.

Dit apparaat is bestemd voor gebruik tot op hoogten van maximaal 2.000 meter boven zeeniveau.

Dit toestel kan worden gebruikt door kinderen vanaf 8 jaar en door personen met beperkte fysieke, sensorische of geestelijke vermogens of personen die gebrek aan kennis of ervaring hebben, wanneer zij onder toezicht staan van een persoon die verantwoordelijk is voor hun veiligheid of geleerd hebben het op een veilige manier te gebruiken en zich bewust zijn van de risico's die het gebruik van het toestel met zich meebrengt.

Kinderen mogen niet met het apparaat spelen. Reiniging en onderhoud van het toestel mogen niet worden uitgevoerd door kinderen, tenzij zij 15 jaar of ouder zijn en onder toezicht staan.

Zorg ervoor dat kinderen die jonger zijn dan 8 jaar uit de buurt blijven van het toestel of de aansluitkabel.

Controleer het apparaat na het uitpakken. Niet aansluiten in geval van transportschade.

Alleen een daartoe bevoegd vakman mag apparaten zonder stekker aansluiten. Bij schade door een verkeerde aansluiting maakt u geen aanspraak op garantie.

Dit apparaat is niet bestemd voor gebruik met een externe tijdschakelklok of een afstandbediening.

Verstikkingsgevaar!

Verpakkingsmateriaal is gevaarlijk voor kinderen. Kinderen nooit met verpakkingsmateriaal laten spelen.

Risico van brand!

- De vetafzettingen in het vetfilter kunnen ontbranden.
Vetfilter minstens om de 2 maanden vervangen.
Apparaat nooit zonder vetfilter gebruiken.
- De vetafzettingen in het vetfilter kunnen ontbranden. In de buurt van het apparaat nooit werken met een open vlam (bijv. flamberen). Het apparaat alleen in de buurt van een vuurbron voor vaste brandstoffen (bijv. hout of kolen) installeren wanneer er een afgesloten, niet verwijderbare afscherming aanwezig is. Er mogen geen vonken wegspringen.
- Hete olie en heet vet vatten snel vlam. Hete olie en heet vet nooit gebruiken zonder toezicht. Vuur nooit blussen met water. Schakel de kookzone uit. Vlammen voorzichtig met een deksel, smoordeksel of iets dergelijks verstikken.
- Wanneer er gas-kookzones ingeschakeld zijn waar geen kookgerei op staat, wordt er tijdens het gebruik zeer veel warmte ontwikkeld. Een ventilatieapparaat dat daarop is aangebracht kan beschadigd of in brand raken. Gebruik de gas-kookzones alleen wanneer er kookgerei op staat.
- Bij gelijktijdig gebruik van meerdere gas-kookzones ontwikkelt zich een grote warmte. Een ventilatieapparaat dat daarop is aangebracht kan beschadigd of in brand raken. Twee gaskookplaten nooit langer dan 15 minuten gelijktijdig op de hoogste vlam gebruiken. Een grote brander met meer dan 5kW (wok) komt overeen met het vermogen van twee gasbranders.

Risico van verbranding!

Tijdens het gebruik worden de toegankelijke onderdelen heet. De hete onderdelen nooit aanraken. Zorg ervoor dat er geen kinderen in de buurt zijn.

Risico van letsel!

- Bepaalde onderdelen in het toestel kunnen scherpe randen hebben. Veiligheidshandschoenen dragen.
- Op het apparaat geplaatste voorwerpen kunnen vallen. Plaats geen voorwerpen op het apparaat.
- Het licht van LED-lampen is zeer fel en kan de ogen beschadigen (risicogroep 1). Niet langer dan 100 seconden direct in de ingeschakelde LED-lampen kijken.

Kans op een elektrische schok!

- Een defect toestel kan een schok veroorzaken. Een defect toestel nooit inschakelen. De netstekker uit het stopcontact halen of de zekering in de meterkast uitschakelen. Contact opnemen met de klantenservice.
- Ondeskundige reparaties zijn gevaarlijk. Reparaties en de vervanging van beschadigde aansluitleidingen mogen uitsluitend worden uitgevoerd door technici die zijn geïnstrueerd door de klantenservice. Is het apparaat defect, haal dan de stekker uit het stopcontact of schakel de zekering in de meterkast uit. Contact opnemen met de klantenservice.
- Binnendringend vocht kan een schok veroorzaken. Geen hogedrukreiniger of stoomreiniger gebruiken.

Oorzaken van schade

Attentie!

Risico van beschadiging door corrosie. Schakel het apparaat wanneer u kookt altijd in om condensvorming te voorkomen. Condenswater kan leiden tot corrosie.

Risico van beschadiging doordat er vocht in de elektronica van het apparaat komt. Reinig de bedieningselementen nooit met een natte doek.

Beschadiging van het oppervlak door een foutieve manier van reinigen. Roestvrijstalen oppervlakken uitsluitend reinigen in de slijprijchting. Gebruik voor de bedieningselementen geen reinigingsmiddel voor roestvrij staal.

Beschadiging van het oppervlak door scherpe of schurende reinigingsmiddelen. Gebruik nooit scherpe of schurende reinigingsmiddelen.

Beschadigingsgevaar door condensaat-terugloop. Luchtafvoerkanal vanuit het apparaat licht hellend installeren (1° verloop).

Milieubescherming

Uw nieuwe apparaat is bijzonder energie-efficiënt. Hier krijgt u tips over de manier waarop u bij het gebruik van uw apparaat nog meer kunt besparen op energie en het apparaat op de juiste manier afvoert.

Energie besparen

- Zorg tijdens het koken voor voldoende toevoer van lucht, zodat de afzuigkap efficiënt werkt en weinig geluid geeft.
- Pas de ventilatiestand aan de intensiteit van de kookdamp aan. Gebruik de intensiefstand alleen wanneer dit nodig is. Een lagere ventilatiestand betekent minder energieverbruik.
- Kies bij intensieve kookdampen op tijd een hogere ventilatiestand. Wanneer er in de keuken al kookdamp is ontstaan, dient de afzuigkap langer te worden ingezet.
- Hoeft de afzuigkap niet meer te worden gebruikt, schakel hem dan uit.
- Schakel de verlichting uit wanneer deze niet langer nodig is.
- Filters dienen binnen de aangegeven periodes te worden gereinigd of vervangen, om de effectiviteit van de ventilatie te verhogen en het risico van brand tegen te gaan.
- Kookdeksel plaatsen om kookdampen en condens te verminderen.

Milieuvriendelijk afvoeren

Voer de verpakking op een milieuvriendelijke manier af.



Dit apparaat is gekenmerkt in overeenstemming met de Europese richtlijn 2012/19/EU betreffende afgedankte elektrische en elektronische apparatuur (waste electrical and electronic equipment - WEEE).

De richtlijn geeft het kader aan voor de in de EU geldige terugname en verwerking van oude apparaten.

Functie

U kunt dit apparaat gebruiken voor circulatielucht.

Gebruik met circulatielucht



De aangezogen lucht wordt door de vetfilters en een actief koolfilter gereinigd en weer teruggeleid naar de keuken.

Aanwijzing: Om geurtjes te voorkomen bij het gebruik van circulatielucht, dient u een actief koolfilter te monteren. De verschillende manieren om het apparaat met circulatielucht te gebruiken, vindt u in het prospectus of kunt u navragen bij uw speciaalzaak. De daartoe benodigde toebehoren zijn verkrijgbaar bij de speciaalzaak, de klantenservice of de Online-shop. De nummers van de toebehoren vindt u achterin de gebruiksaanwijzing.

Bediening van het apparaat

Aanwijzing: Schakel de afzuigkap in zodra u begint met koken en schakel hem pas enkele minuten na het koken weer uit. Zo wordt de keukendamp het effectiefst verwijderd.

Bedieningselementen

Met de afstandsbediening stelt u de verschillende functies van uw apparaat in.

Aanwijzing: Voor de afstandsbediening heeft u de volgende batterijen nodig: type CR2032/3 V. om de batterijen in te brengen, zie het volgende hoofdstuk: *Batterijen van de afstandsbediening vervangen*.

Aanwijzing: Richt met de afstandsbediening zo precies mogelijk op de infrarood-ontvanger op het bedieningspaneel van de afzuigkap.

Aanwijzing: Door hitte of indringend vocht kan de afstandsbediening beschadigd raken. De afstandsbediening nooit blootstellen aan veel hitte en vocht.

Afstandsbediening

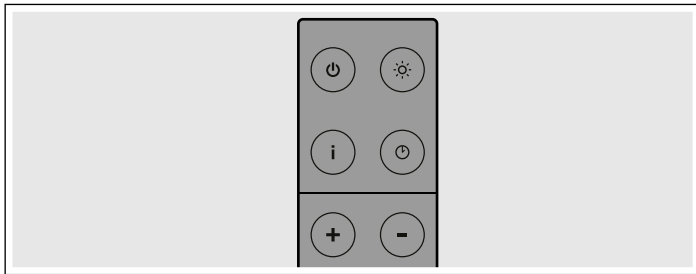

Bedieningstoetsen

Toets	Toelichting
⏻	Afzuigkap in- en uitschakelen
☀️	Verlichting in- en uitschakelen
i	Intensiefstand inschakelen
🕒	Naloopfunctie / Intervalfunctie inschakelen
+	Vermogensstand verhogen
-	Vermogensstand verlagen

Bedieningspaneel van de afzuigkap

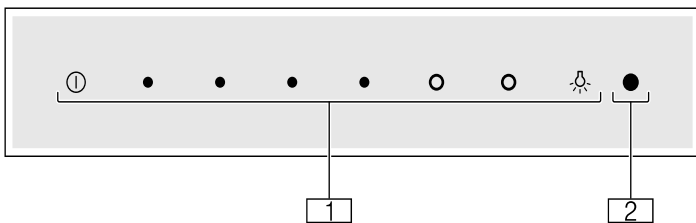

1	Bedieningstoetsen
2	Infraroodontvanger

Bedieningstoetsen

Toets	Toelichting
①	Afzuigkap in- en uitschakelen
•	Vermogensstand 1, 2, 3 / intensiefstand inschakelen
○	Naloopfunctie / intervalfunctie inschakelen
☀️	Verlichting in- en uitschakelen

Aanwijzing: Om bijv. vermogensstand 3 in te schakelen moet u niet alle drie de toetsen ••• tegelijkertijd indrukken, maar de derde toets rechts naast de toets ①.

Apparaat in- en uitschakelen

Aanwijzing: Pas de vermogensstand altijd aan de actuele omstandigheden aan. Kies bij een sterke kookdamp ook een hoge vermogensstand.

Apparaat inschakelen

Toets ⏻ op de afstandsbediening of toets ① op het bedieningspaneel van de afzuigkap indrukken.

De afzuigkap start op vermogensstand 1.

De toets ① en de eerste toets • is verlicht wanneer vermogensstand 1 is ingesteld.

Vermogensstand instellen

Toets + of - op de afstandsbediening of de toets • van de betreffende vermogensstand op het bedieningspaneel van de afzuigkap indrukken om de juiste vermogensstand in te stellen.

De toets ① en de eerste toets • is verlicht wanneer vermogensstand 1 is ingesteld.

De toets ① en de eerste twee toetsen • zijn verlicht wanneer vermogensstand 2 is ingesteld.

De toets ① en de eerste drie toetsen • zijn verlicht wanneer vermogensstand 3 is ingesteld.

Vermogensstand 1

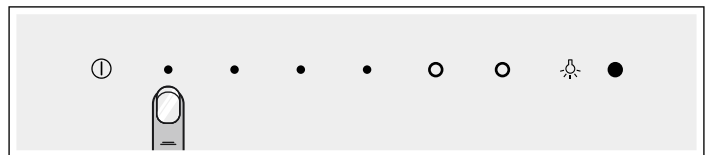

Vermogensstand 2

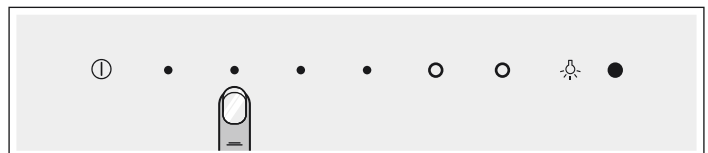

Vermogensstand 3

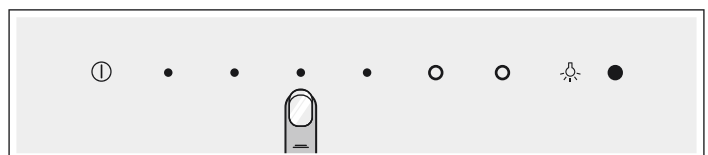

Apparaat uitschakelen

Toets ⏻ op de afstandsbediening of toets ① op het bedieningspaneel van de afzuigkap indrukken.

Intensief-stand

Activeer de intensiefstand in geval van sterke geur- of dampontwikkeling. Hierbij werkt de afzuigkap gedurende korte tijd in de hoogste stand. Na korte tijd schakelt hij zelfstandig terug naar een lagere stand.

Inschakelen

Toets **i** op de afstandsbediening of de toets **•** van de intensiefstand op het bedieningspaneel van de afzuigkap indrukken.

Intensiefstand

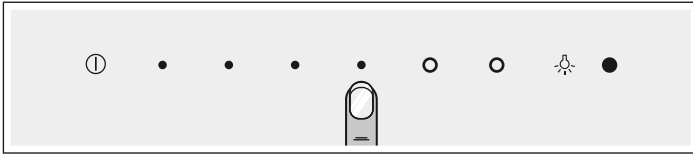

De toets **ⓘ** en de eerste drie toetsen **•** op het bedieningspaneel van de afzuigkap zijn verlicht. De vierde toets **•** knippert. De intensiefstand is geactiveerd.

Aanwijzing: Na zes minuten schakelt de afzuigkap zelfstandig terug naar de eerder ingestelde vermogensstand.

Uitschakelen

Toets **i** op de afstandsbediening of de toets **•** van de intensiefstand op het bedieningspaneel van de afzuigkap indrukken.

Intervalfunctie

De intervalfunctie schakelt de afzuigkap elk uur automatisch gedurende tien minuten in. Na 24 uur wordt de functie uitgeschakeld.

Aanwijzing: Als de intensiefstand of de naloopfunctie geactiveerd is, is de intervalfunctie niet beschikbaar.

Inschakelen

Toets **ⓘ** op de afstandsbediening ingedrukt houden of toets **•** op het bedieningspaneel van de afzuigkap indrukken.

Intervalfunctie

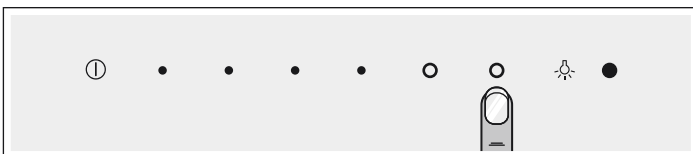

De toets **ⓘ** op het bedieningspaneel van de afzuigkap is verlicht. De eerste toets **•** en de toets **•** links naast de toets **ⓘ** op het bedieningspaneel van de afzuigkap knipperen. De intervalfunctie is ingeschakeld. De afzuigkap start op vermogensstand 1.

Uitschakelen

Toets **ⓘ** op de afstandsbediening of de toets **•** links naast de toets **ⓘ** op het bedieningspaneel van de afzuigkap indrukken.

De intervalfunctie is uitgeschakeld.

Naloop-functie

De naloopfunctie laat de afzuigkap na het uitschakelen enkele minuten verder lopen. Zo wordt nog aanwezige kookdamp verwijderd. Hierna schakelt de afzuigkap automatisch uit.

Inschakelen

Aanwijzing: Als de intensiefstand of de intervalfunctie is geactiveerd, is de naloopfunctie niet beschikbaar.

1. Vermogensstand kiezen.

2. Toets **ⓘ** op de afstandsbediening of toets **•** van de naloopfunctie op het bedieningspaneel van de afzuigkap indrukken.

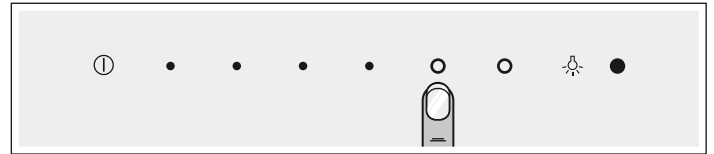

De toets **ⓘ** op het bedieningspaneel van de afzuigkap is verlicht. De eerste toets **•** en de toetsen van de ingestelde vermogensstanden zijn knipperen. De ventilator loopt 15 minuten na in de ingestelde vermogensstand en schakelt na afloop van deze tijd automatisch uit. Is de verlichting ingeschakeld, dan wordt ook deze na afloop van de nalooptijd uitgeschakeld.

Uitschakelen

Toets **ⓘ** of **ⓘ** op de afstandsbediening of toets **ⓘ** op het bedieningspaneel van de afzuigkap indrukken.

De naloopfunctie wordt beëindigd.

Verlichting

De verlichting functioneert ook wanneer de afzuigkap uitgeschakeld is.

Inschakelen

Toets **ⓘ** op de afstandsbediening of toets **ⓘ** op het bedieningspaneel van de afzuigkap indrukken.

Helderheid verlagen

Toets **ⓘ** op de afstandsbediening of toets **ⓘ** op het bedieningspaneel van de afzuigkap ingedrukt houden, tot de helderheid verminderd is.

Uitschakelen

Toets **ⓘ** op de afstandsbediening of toets **ⓘ** op het bedieningspaneel van de afzuigkap indrukken.

Reinigingsbescherming

Het apparaat is uitgerust met een reinigingsbeschermingsfunctie. Is deze functie geactiveerd, dan kan het bedieningspaneel worden schoongemaakt zonder de instellingen te veranderen.

Inschakelen

1. Afzuigkap en verlichting uitschakelen

2. Toets **ⓘ** op het bedieningspaneel van de afzuigkap ca. 5 seconden ingedrukt houden.

Alle toetsen van het bedieningspaneel knipperen na elkaar. De reinigingsbescherming is ingeschakeld.

Uitschakelen

Toets **ⓘ** op het bedieningspaneel van de afzuigkap ca. 5 seconden ingedrukt houden tot de toetsen van het bedieningspaneel niet meer knipperen.

De reinigingsbescherming is uitgeschakeld.

Reiniging en onderhoud

⚠ Verbrandingsgevaar!

Het apparaat wordt heet tijdens de bereiding. Laat het voor de reiniging afkoelen.

⚠ Gevaar van een elektrische schok!

Binnendringend vocht kan een schok veroorzaken. Het toestel alleen met een vochtige doek schoonmaken. Vóór het reinigen de netstekker uit het stopcontact halen of de zekering in de meterkast uitschakelen.

⚠ Kans op een elektrische schok!

Binnendringend vocht kan een schok veroorzaken. Geen hogedrukreiniger of stoomreiniger gebruiken.

Schoonmaakmiddelen

Let op de opgaven in de tabel, om te voorkomen dat de verschillende oppervlakken door verkeerde schoonmaakmiddelen worden beschadigd. Gebruik

- geen scherpe of schurende reinigingsmiddelen,
- geen sterk alcoholhoudende reinigingsmiddelen,
- geen harde schuur- of schoonmaaksponsjes,
- geen hogedrukreinigers of stoomstraalapparaten.

Was nieuwe vaatdoekjes voor gebruik grondig uit.

Neem alle aanwijzingen en waarschuwingen in acht die bij de reinigingsmiddelen vermeld worden.

Gebied	Schoonmaakmiddelen
Roestvrij staal	Warm zeepsop: Met een schoonmaakdoekje reinigen en met een zachte doek nadrogen. Roestvrijstalen oppervlakken uitsluitend reinigen in de slijprichting. Bij de servicedienst of in speciaalzaken zijn speciale onderhoudsmiddelen voor roestvrij staal verkrijgbaar. Het schoonmaakmiddel heel dun opbrengen met een zachte doek.
Gelakte oppervlakken	Warm zeepsop: Met een vochtig schoonmaakdoekje reinigen en met een zachte doek nadrogen. Geen reinigingsmiddel voor roestvrij staal gebruiken.
Aluminium en kunststof	Glasreiniger: met een zachte doek schoonmaken.
Glas	Glasreiniger: Met een zachte doek schoonmaken. Geen schraper gebruiken.
Bedieningselementen	Warm zeepsop: Met een vochtig schoonmaakdoekje reinigen en met een zachte doek nadrogen. Gevaar van een elektrische schok doordat er vocht kan binnendringen. Risico van beschadiging van de elektronica doordat er vocht kan binnendringen. Bedieningselementen nooit reinigen met een natte doek. Geen reinigingsmiddel voor roestvrij staal gebruiken.

Verzadigingsindicatie

Bij verzadiging van de metalen vetfilters of de actief koolfilters knippert het betreffende symbool:

■ Metalen vetfilter:

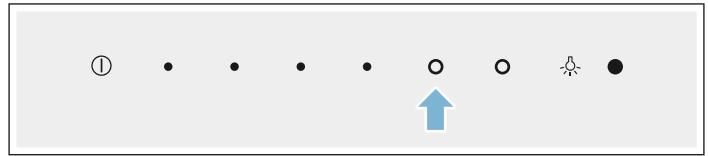

■ Actief koolfilter:

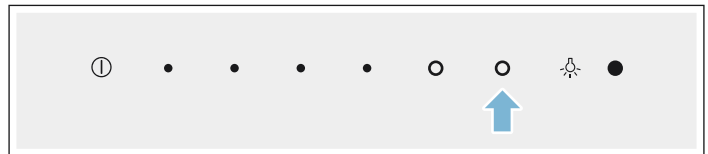

■ Metalen vetfilter en actief koolfilter:

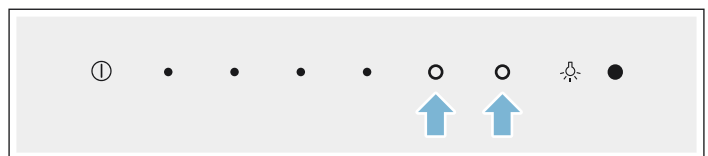

Uiterlijk op dit moment dienen de metalen vetfilters gereinigd of de actief koolfilters vervangen of gegenereerd te worden.

Filter verwijderen en inbrengen

Om het reuk- en vetafscheidingsgehalte te garanderen moeten de filters regelmatig verzorgd worden.

Metalen vetfilter

De metalen vetfilters moeten om de 100 bedrijfsuren worden gereinigd, in elk geval echter na twee maanden.

⚠ Brandgevaar!

De vetafzettingen in het vetfilter kunnen ontbranden.

Vetfilter minstens om de 2 maanden reinigen.

Apparaat niet zonder vetfilter gebruiken.

Actief koolfilter

De actief koolfilters moeten regelmatig worden vervangen of geregenereerd. Zie hiervoor de verzadigingsindicatie van uw apparaat.

Metalen vetfilter demonteren

Metalen vetfilters filteren het vet uit de kookdampen. Om een optimale functie te garanderen moeten de filters in elk geval om de twee maanden worden gereinigd.

1. Filterafdekking naar beneden trekken.

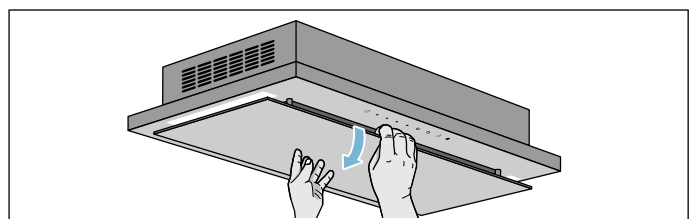

Aanwijzing: Zorg ervoor dat de filterafdekking niet plotseling naar beneden klapt.

2. De vergrendeling van de metalen vetfilter openen en de filter uit de houder nemen.

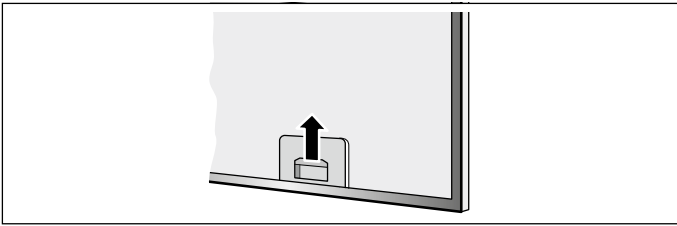

Aanwijzingen

- Daarbij dient u de metalen vetfilter met de andere hand te ondersteunen. Zorg ervoor dat de metalen vetfilter niet naar beneden valt en de kookplaat beschadigt.
- Onderin de filterhouder kan zich vet ophopen. De filterhouder niet horizontaal houden om te voorkomen dat het vet eruit druipt.
- Afdekplaat aan de binnenkant van het apparaat niet verwijderen.

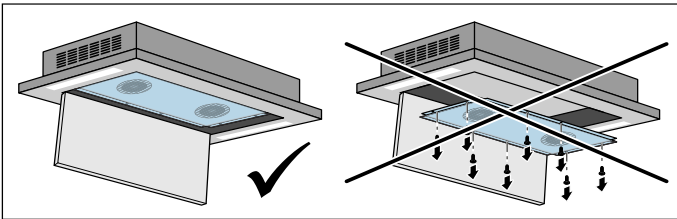

3. Actief koolfilter en metalen vetfilter verwijderen.
4. Metalen vetfilter en filterafdekking schoonmaken.
5. Na demontage van de filter het apparaat van binnen schoonmaken.

Actief koolfilter vervangen of regenereren

Actief koolfilters binden de reukstoffen uit de kookdamp. Ze worden alleen gebruikt bij de circulatiefunctie.

Aanwijzingen

- De actief koolfilters zijn niet bij de levering inbegrepen. Actief koolfilters zijn als reserveonderdeel verkrijgbaar bij speciaalzaken, de servicedienst of in de online-shop.
 - Alleen originele filters gebruiken. Hierdoor is een optimale werking gegarandeerd.
1. Houder aan de achterkant van de metalen vetfilter verwijderen en actief koolfilter uitnemen.

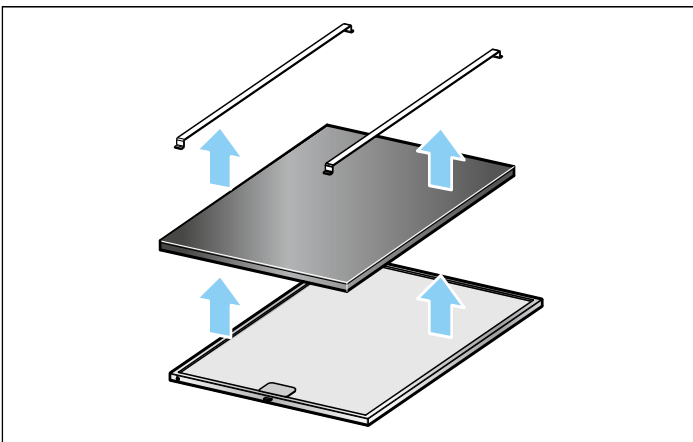

2. Apparaat reinigen.
3. Metalen vetfilter reinigen.
4. Nieuwe actief koolfilter bevestigen met behulp van de houder aan de achterkant van de metalen vetfilter.

Actief koolfilter regenereren

Aanwijzing: Het actief koolfilter kan tot vier keer worden geregeneerd.

Aanwijzing: Bij het regenereren van het actief koolfilter kan er geurontwikkeling optreden. Zorg ervoor dat de ruimte goed is geventileerd en open indien nodig een raam.

Aanwijzing: Regeneerbare circulatieluchtfilters kunnen door te vallen worden beschadigd. De beschadigingen zijn van buiten niet altijd zichtbaar. Voer gevallen regeneerbare circulatieluchtfilters af en vervang ze.

1. Actief koolfilter demonteren.
2. Actief koolfilter in de voorverwarmde oven op 100 °C gedurende bij luchtcirculatiefunctie 1 uur verwarmen.
3. Het actieve koolfilter laten afkoelen.
4. Actief koolfilter monteren.

Metalen vetfilter reinigen

Aanwijzingen

- Geen agressieve, zuur- of looghoudende reinigingsmiddelen gebruiken.
- Bij het reinigen van de metalen vetfilters ook de houder van de vetfilters in het apparaat reinigen met een vochtige doek.
- De metalen vetfilters kunnen in de afwasautomaat of met de hand worden gereinigd.

Met de hand:

Aanwijzing: Bij hardnekkig vuil kunt u een speciaal vetoplosmiddel gebruiken. Dit kunt u bestellen via de Online-shop.

- Laat de metalen vetfilters weken in een heet afwassopje.
- Gebruik voor het reinigen een borstel en spoel daarna de filters goed af.
- Laat de metalen vetfilters afdruppen.

In de afwasautomaat:

Aanwijzing: Bij reiniging in de afwasautomaat kunnen lichte verkleuringen optreden. Dit heeft geen invloed op de werking van de metalen vetfilters.

- Reinig sterk verzadigde metalen vetfilters niet samen met serviesgoed.
- Plaats de metalen vetfilters los in de afwasautomaat. De metalen vetfilters mogen niet worden vastgeklemd.

Metalen vetfilter monteren

1. Metalen vetfilter aanbrengen.
2. Metalen vetfilter omhoog klappen en de vergrendeling laten vastklikken.
3. Filterafdekking naar boven klappen.

Aanwijzing: Zorg ervoor dat de vergrendeling van de filterafdekking correct gesloten is.

Verzadigingsindicaties terugzetten

Wanneer u de betreffende filter gereinigd of vervangen heeft, dient u de verzadigingsindicatie terug te zetten, zodat de symbolen ophouden met knipperen.

Zorg ervoor dat de afzuigkap en de verlichting uitgeschakeld zijn.

Toets **o** ca. 5 seconden ingedrukt houden tot alle toetsen drie keer knipperen.

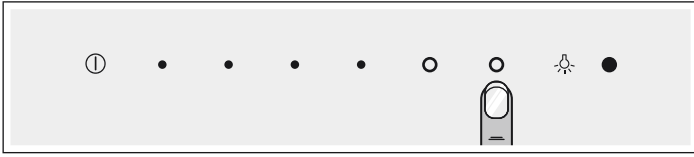

De verzadigingsindicaties zijn teruggezet.

Storingen, wat te doen?

Vaak kunt u storingen gemakkelijk zelf verhelpen. Let op de volgende aanwijzingen voordat u contact opneemt met de klantenservice.

⚠ Kans op een elektrische schok!

Ondeskundige reparaties zijn gevaarlijk. Reparaties en de vervanging van beschadigde aansluitleidingen mogen uitsluitend worden uitgevoerd door technici die zijn geïnstrueerd door de klantenservice. Is het apparaat defect, haal dan de stekker uit het stopcontact of schakel de zekering in de meterkast uit. Contact opnemen met de klantenservice.

LED-lampen

Defecte LED-lampen mogen alleen worden vervangen door de fabrikant, diens klantenservice of een erkend vakman (elektromonteur).

Storingstabel

Storing	Mogelijke oorzaak	Oplossing
Apparaat werkt niet	Stekker is niet in het stopcontact gestoken	Apparaat aansluiten op het elektriciteitsnet
	Stroomuitval	Controleer of andere keukenapparaten functioneren
	Zekering defect	Controleer in de meterkast of de zekering voor het apparaat in orde is
De verlichting functioneert niet.	De LED-lampen zijn defect.	Neem contact op met de servicedienst.
De toetsverlichting functioneert niet.	De besturingseenheid is defect.	Neem contact op met de servicedienst.
Een van beide toetsen o of beide toetsen o knipperen op het display	De vetfilter of actief koolfilter is verzadigd.	Filter schoonmaken of actief koolfilter regenereren of vervangen, zie het hoofdstuk <i>Reinigen en onderhoud</i> .

Batterijen van de afstandsbediening vervangen

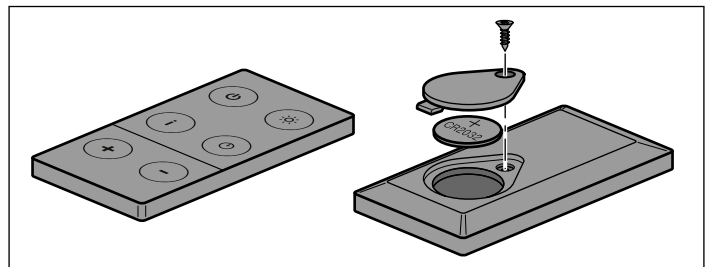

1. Schroef losdraaien.
2. Afdekking eraf halen.
3. Batterij verwijderen.
4. Nieuwe batterij (type CR2032/3 V) correct plaatsen.

Aanwijzing: Lege of defecte batterijen in overeenstemming met de plaatselijke voorschriften afvoeren.

Aanwijzing: Batterijen niet met het huisvuil meegeven.

Service dienst

Wanneer uw apparaat gerepareerd moet worden, staat onze servicedienst voor u klaar. Wij vinden altijd een passende oplossing, ook om onnodig bezoek van een technicus te voorkomen.

Geef aan de klantenservice altijd het productnummer (E-nr.) en het fabricagenummer (FD-nr.) van uw apparaat op, zodat wij u goed van dienst kunnen zijn. Het typeplaatje met de nummers vindt u in de binnenruimte van het apparaat (daartoe het metalen vetfilter demonteren).

Om niet te lang te hoeven zoeken wanneer u de klantenservice nodig heeft, kunt u hier direct de gegevens van uw apparaat en het telefoonnummer van de servicedienst invullen.

E-nr.	FD-nr.
-------	--------

Service dienst 

Let erop dat het bezoek van een technicus van de servicedienst in het geval van een verkeerde bediening ook tijdens de garantieperiode kosten met zich meebrengt.

De contactgegevens in alle landen vindt u in de bijgesloten lijst met Servicedienstadressen.

Verzoek om reparatie en advies bij storingen

NL 088 424 4020

B 070 222 142

Vertrouw op de competentie van de fabrikant. Dan bent u ervan verzekerd dat de reparatie wordt uitgevoerd door ervaren technici die gebruikmaken van de originele reserveonderdelen voor uw apparaat.

Speciale accessoires

Accessoires	Bestelnummer
Actief koolfilter voor LF16RG270	LZ57P20
Actief koolfilter voor LF26RG270	LZ57P30



BSH Hausgeräte GmbH
Carl-Wery-Straße 34, 81739 München
GERMANY

siemens-home.bsh-group.com

Hergestellt von BSH Hausgeräte GmbH unter Markenlizenz der Siemens AG
Fabriqué par BSH Hausgeräte GmbH titulaire des droits d'utilisation de la marque Siemens AG
Prodotto da BSH Hausgeräte GmbH in quanto licenziatario del marchio di Siemens AG
Gefabriceerd door BSH Hausgeräte GmbH onder handelsmerklicentie van Siemens AG



9001145643 980608