



Register your new Bosch now:  
[www.bosch-home.com/welcome](http://www.bosch-home.com/welcome)



**Dunstabzugshaube  
Hotte  
Afzuigkap  
DID106T50**



**BOSCH**

[de] Gebrauchsanleitung ..... 3  
[fr] Notice d'utilisation ..... 10

[nl] Gebruiksaanwijzing ..... 17



<b>Wichtige Sicherheitshinweise</b> .....	<b>3</b>
<b>Umweltschutz</b> .....	<b>4</b>
Energiesparen .....	4
Umweltgerecht entsorgen .....	4
<b>Betriebsart</b> .....	<b>4</b>
Umluftbetrieb .....	4
<b>Gerät bedienen</b> .....	<b>5</b>
Bedienelemente .....	5
Gerät ein- und ausschalten .....	5
Intensivstufe .....	5
Intervallbetrieb .....	5
Nachlauf-Funktion .....	6
Beleuchtung .....	6
<b>Reinigen und warten</b> .....	<b>6</b>
Sättigungsanzeige .....	7
Filter aus- und einbauen .....	7

<b>Störungen, was tun?</b> .....	<b>8</b>
LED-Leuchten .....	8
Störungstabelle .....	8
<b>Kundendienst</b> .....	<b>9</b>
<b>Sonderzubehör</b> .....	<b>9</b>

Weitere Informationen zu Produkten, Zubehör, Ersatzteilen und Services finden Sie im Internet: [www.bosch-home.com](http://www.bosch-home.com) und Online-Shop: [www.bosch-eshop.com](http://www.bosch-eshop.com)

Für Produktinformationen sowie Anwendungs- und Bedienungsfragen berät Sie unser **Bosch-Infoteam** unter **Tel.: 089 69 339 339** (Mo-Fr: 8.00-18.00 Uhr)  
Nur für Deutschland gültig.

## Wichtige Sicherheitshinweise

Diese Anleitung sorgfältig lesen. Nur dann können Sie Ihr Gerät sicher und richtig bedienen. Die Gebrauchs- und Montageanleitung für einen späteren Gebrauch oder für Nachbesitzer aufbewahren.

Nur bei fachgerechtem Einbau entsprechend der Montageanleitung ist die Sicherheit beim Gebrauch gewährleistet. Der Installateur ist für das einwandfreie Funktionieren am Aufstellungsort verantwortlich.

Dieses Gerät ist nur für den privaten Haushalt und das häusliche Umfeld bestimmt. Das Gerät ist nicht für den Betrieb im Außenbereich bestimmt. Das Gerät während des Betriebes beaufsichtigen. Der Hersteller haftet nicht für Schäden durch unsachgemäßen Gebrauch oder falsche Bedienung.

Dieses Gerät ist für eine Nutzung bis zu einer Höhe von maximal 2000 Metern über dem Meeresspiegel bestimmt.

Dieses Gerät kann von Kindern ab 8 Jahren und Personen mit reduzierten physischen, sensorischen oder mentalen Fähigkeiten oder Mangel an Erfahrung oder Wissen benutzt werden, wenn sie von einer Person, die für ihre Sicherheit verantwortlich ist, beaufsichtigt oder von ihr bezüglich des sicheren Gebrauchs des Gerätes unterwiesen wurden und sie die daraus resultierenden Gefahren verstanden haben.

Kinder dürfen nicht mit dem Gerät spielen. Reinigung und Benutzer-Wartung dürfen nicht durch Kinder durchgeführt werden, es sei denn, sie sind 8 Jahre und älter und werden beaufsichtigt.

Kinder jünger als 8 Jahre vom Gerät und der Anschlussleitung fernhalten.

Das Gerät nach dem Auspacken prüfen. Bei einem Transportschaden nicht anschließen.

Nur ein konzessionierter Fachmann darf Geräte ohne Stecker anschließen. Bei Schäden durch falschen Anschluss besteht kein Anspruch auf Garantie.

Dieses Gerät ist nicht für den Betrieb mit einer externen Zeitschaltuhr oder einer Fernsteuerung bestimmt.

### **Ersticken Gefahr!**

Verpackungsmaterial ist für Kinder gefährlich. Kinder nie mit Verpackungsmaterial spielen lassen.

### **Brandgefahr!**

- Die Fettablagerungen im Fettfilter können sich entzünden. **Fettfilter mindestens alle 2 Monate austauschen.**  
Gerät nie ohne Fettfilter betreiben.
- Die Fettablagerungen im Fettfilter können sich entzünden. In der Nähe des Gerätes nie mit offener Flamme arbeiten (z.B. flambieren). Gerät nur dann in der Nähe einer Feuerstätte für feste Brennstoffe (z.B. Holz oder Kohle) installieren, wenn eine geschlossene, nicht abnehmbare Abdeckung vorhanden ist. Es darf keinen Funkenflug geben.
- Heißes Öl und Fett entzündet sich schnell. Heißes Öl und Fett nie unbeaufsichtigt lassen. Nie ein Feuer mit Wasser löschen. Kochstelle ausschalten. Flammen vorsichtig mit Deckel, Löschdecke oder Ähnlichem ersticken.
- Gas-Kochstellen ohne aufgesetztes Kochgeschirr entwickeln im Betrieb große Hitze. Ein darüber angebrachtes Lüftungsgerät kann beschädigt oder in Brand gesetzt werden. Gas-Kochstellen nur mit aufgesetztem Kochgeschirr betreiben.
- Bei gleichzeitigem Betrieb mehrerer Gas-Kochstellen entwickelt sich große Hitze. Ein darüber angebrachtes Lüftungsgerät kann beschädigt oder in Brand gesetzt werden. Zwei Gaskochstellen nie gleichzeitig mit größter Flamme länger als 15 Minuten betreiben. Ein Großbrenner mit mehr als 5kW (Wok) entspricht der Leistung von zwei Gasbrennern.

### **Verbrennungsgefahr!**

Die zugänglichen Teile werden im Betrieb heiß. Nie die heißen Teile berühren. Kinder fernhalten.

### **Verletzungsgefahr!**

- Bauteile innerhalb des Gerätes können scharfkantig sein. Schutzhandschuhe tragen.
- Auf dem Gerät abgestellte Gegenstände können herabfallen. Keine Gegenstände auf das Gerät stellen.
- Das Licht von LED-Leuchten ist sehr grell und kann die Augen schädigen (Risikogruppe 1). Nicht länger als 100 Sekunden direkt in die eingeschalteten LED-Leuchten schauen.

## **Stromschlaggefahr!**

- Ein defektes Gerät kann einen Stromschlag verursachen. Nie ein defektes Gerät einschalten. Netzstecker ziehen oder Sicherung im Sicherungskasten ausschalten. Kundendienst rufen.
- Unsachgemäße Reparaturen sind gefährlich. Nur ein von uns geschulter Kundendienst-Techniker darf Reparaturen durchführen und beschädigte Anschlussleitungen austauschen. Ist das Gerät defekt, Netzstecker ziehen oder Sicherung im Sicherungskasten ausschalten. Kundendienst rufen.
- Eindringende Feuchtigkeit kann einen Stromschlag verursachen. Keinen Hochdruckreiniger oder Dampfreiniger verwenden.

## **Ursachen für Schäden**

### **Achtung!**

Beschädigungsgefahr durch Korrosionsschäden. Gerät beim Kochen immer einschalten, um Kondenswasserbildung zu vermeiden. Kondenswasser kann zu Korrosionsschäden führen.

Beschädigungsgefahr durch eindringende Nässe in die Elektronik. Bedienelemente nie mit nassem Tuch reinigen.

Oberflächenbeschädigung durch falsche Reinigung. Edelstahlflächen nur in Schliffrichtung reinigen. Für Bedienelemente keinen Edelstahlreiniger verwenden.

Oberflächenbeschädigung durch scharfe oder scheuernde Reinigungsmittel. Scharfe und scheuernde Reinigungsmittel nie verwenden.

Beschädigungsgefahr durch Kondensat-Rücklauf. Abluftkanal vom Gerät aus leicht abfallend installieren (1° Gefälle).

## **Umweltschutz**

Ihr neues Gerät ist besonders energieeffizient. Hier erhalten Sie Tipps, wie Sie beim Umgang mit Ihrem Gerät noch mehr Energie sparen können und wie Sie das Gerät richtig entsorgen.

### **Energiesparen**

- Beim Kochen ausreichend Zuluft sicherstellen, damit die Dunstabzugshaube effizient und mit geringen Betriebsgeräuschen arbeitet.
- Lüfterstufe an die Intensität der Kochdünste anpassen. Die Intensivstufe nur nach Bedarf einsetzen. Eine kleinere Lüfterstufe bedeutet einen geringeren Energieverbrauch.
- Bei intensiven Kochdünsten frühzeitig eine höhere Lüfterstufe wählen. Bereits in der Küche verteilte Kochdünste machen einen längeren Betrieb der Dunstabzugshaube erforderlich.
- Dunstabzugshaube ausschalten, wenn sie nicht mehr benötigt wird.

- Beleuchtung ausschalten, wenn sie nicht mehr benötigt wird.
- Filter in den angegebenen Abständen reinigen bzw. wechseln, um die Wirksamkeit der Lüftung zu erhöhen und eine Brandgefahr zu vermeiden.

### **Umweltgerecht entsorgen**

Entsorgen Sie die Verpackung umweltgerecht.



Dieses Gerät ist entsprechend der europäischen Richtlinie 2012/19/EU über Elektro- und Elektronikaltgeräte (waste electrical and electronic equipment - WEEE) gekennzeichnet.

Die Richtlinie gibt den Rahmen für eine EU-weit gültige Rücknahme und Verwertung der Altgeräte vor.

## **Betriebsart**

Dieses Gerät können Sie im Umluftbetrieb einsetzen.

### **Umluftbetrieb**



Die angesaugte Luft wird durch die Fettfilter und einen Aktivkohlefilter gereinigt und wieder in die Küche zurückgeführt.

**Hinweis:** Um die Gerüche im Umluftbetrieb zu binden, müssen Sie einen Aktivkohlefilter einbauen. Die verschiedenen Möglichkeiten das Gerät im Umluftbetrieb zu betreiben, entnehmen Sie der Prospektur oder fragen Sie Ihren Fachhändler. Das dafür notwendige Zubehör erhalten Sie im Fachhandel, beim Kundendienst oder im Online-Shop. Die Zubehör-Nummern finden Sie am Ende der Gebrauchsanleitung.

# Gerät bedienen

**Hinweis:** Schalten Sie die Dunstabzugshaube bei Kochbeginn ein und erst einige Minuten nach Kochende wieder aus. Der Küchendunst wird so am wirkungsvollsten beseitigt.

## Bedienelemente

Mithilfe der Fernbedienung stellen Sie die verschiedenen Funktionen Ihres Gerätes ein.

**Hinweis:** Sie benötigen die folgenden Batterien für die Fernbedienung: Typ AAA/LR03/1,5 V. Um die Batterien einzufügen, beachten Sie das folgende Kapitel: *Batterien der Fernbedienung wechseln*.

**Hinweis:** Zielen Sie mit der Fernbedienung so genau wie möglich auf den Infrarotempfänger auf dem Bedienfeld der Dunstabzugshaube.

**Hinweis:** Hitze oder eindringende Feuchtigkeit kann die Fernbedienung beschädigen. Nie die Fernbedienung großer Hitze und Nässe aussetzen.

## Fernbedienung

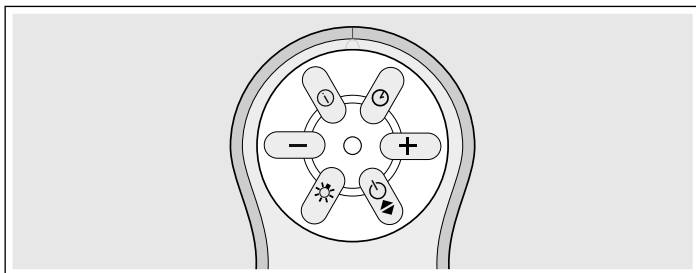

Bedientasten

Taste	Erläuterung
⏵	Nachlauffunktion / Intervallfunktion einschalten
+	Leistungsstufe erhöhen
⏵	Dunstabzugshaube ein- und ausschalten
☀	Beleuchtung ein- und ausschalten
-	Leistungsstufe verringern
i	Intensivstufe einschalten

## Bedienfeld der Dunstabzugshaube

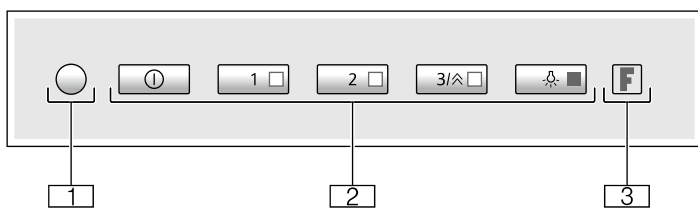

1	Infrarotempfänger
2	Bedientasten
3	Sättigungsanzeige

Bedientasten

Taste	Erläuterung
⏵	Dunstabzugshaube ein- und ausschalten
1	Leistungsstufe 1 einschalten
2	Leistungsstufe 2 einschalten
3/⚡	Leistungsstufe 3 einschalten / Intensivstufe einschalten
☀	Beleuchtung ein- und ausschalten

## Gerät ein- und ausschalten

**Hinweis:** Passen Sie die Leistungsstärke immer an die aktuellen Gegebenheiten an. Wählen Sie bei starkem Küchendunst auch eine hohe Leistungsstufe.

### Gerät einschalten

Taste ⏵ auf der Fernbedienung oder Taste ① auf dem Bedienfeld der Dunstabzugshaube drücken.

Die Dunstabzugshaube startet auf Leistungsstufe 1.

Die Taste 1 leuchtet.

### Leistungsstufe einstellen

Taste + oder - auf der Fernbedienung oder Taste 1, 2 oder 3/⚡ auf dem Bedienfeld der Dunstabzugshaube drücken, um die entsprechende Leistungsstufe einzustellen.

Die Taste 1 leuchtet, wenn die Leistungsstufe 1 eingestellt ist.

Die Tasten 1 und 2 leuchten, wenn die Leistungsstufe 2 eingestellt ist.

Die Tasten 1, 2 und 3/⚡ leuchten, wenn die Leistungsstufe 3 eingestellt ist.

Die Tasten 1 und 2 leuchten und die Taste 3/⚡ blinkt, wenn die Intensivstufe eingestellt ist.

### Gerät ausschalten

Taste ⏵ auf der Fernbedienung oder Taste ① auf dem Bedienfeld der Dunstabzugshaube drücken.

## Intensivstufe

Aktivieren Sie bei starker Geruchs- oder Dunstentwicklung die Intensivstufe. Hierbei arbeitet die Dunstabzugshaube für kurze Zeit mit Höchstleistung. Nach kurzer Zeit schaltet sie selbstständig auf eine niedrige Stufe zurück.

### Einschalten

Taste i auf der Fernbedienung drücken oder Taste 3/⚡ auf dem Bedienfeld der Dunstabzugshaube gedrückt halten.

Die Tasten 1 und 2 leuchten und Taste 3/⚡ blinkt. Die Intensivstufe ist aktiviert.

**Hinweis:** Nach 6 Minuten schaltet die Dunstabzugshaube selbstständig auf die zuvor eingestellte Leistungsstufe zurück.

### Ausschalten

Taste i auf der Fernbedienung oder Taste ① auf dem Bedienfeld der Dunstabzugshaube drücken.

## Intervallbetrieb

Die Intervallfunktion schaltet die Dunstabzugshaube jede Stunde automatisch für jeweils 10 Minuten ein. Nach 24 Stunden schaltet die Funktion ab.

**Hinweis:** Falls die Intensivstufe oder die Nachlauffunktion aktiviert ist, ist die Intervallfunktion nicht verfügbar.

### Einschalten

Taste ⏵ auf der Fernbedienung oder Taste 2 auf dem Bedienfeld der Dunstabzugshaube gedrückt halten.

Die Taste 1 auf dem Bedienfeld der Dunstabzugshaube blinkt. Die Intervallfunktion ist eingeschaltet. Die Dunstabzugshaube startet auf Leistungsstufe 1.

### Ausschalten

Taste ⏵ auf der Fernbedienung oder Taste ① auf dem Bedienfeld der Dunstabzugshaube drücken.

Die Intervallfunktion ist ausgeschaltet.

## Nachlauf-Funktion



Die Nachlauffunktion lässt die Dunstabzugshaube nach dem Abschalten einige Minuten weiterlaufen. So wird noch vorhandener Küchendunst entfernt. Danach schaltet sich die Dunstabzugshaube automatisch aus.

### Einschalten

**Hinweis:** Falls die Intensivstufe aktiviert ist, ist die Nachlauffunktion nicht verfügbar.

1. Leistungsstufe wählen.
2. Taste  auf der Fernbedienung drücken oder Taste 1 auf dem Bedienfeld der Dunstabzugshaube gedrückt halten.  
Die Taste der eingestellten Leistungsstufe auf dem Bedienfeld der Dunstabzugshaube blinkt. Der Lüfter läuft 30 Minuten in der eingestellten Leistungsstufe nach und schaltet sich nach Ablauf dieser Zeit automatisch ab. Falls die Beleuchtung eingeschaltet ist, wird diese ebenfalls nach Ablauf der Nachlaufzeit ausgeschaltet.

### Ausschalten



Taste  oder  auf der Fernbedienung oder Taste  auf dem Bedienfeld der Dunstabzugshaube drücken.

Die Nachlauffunktion wird sofort beendet.



## Beleuchtung

Die Beleuchtung funktioniert auch dann, wenn die Dunstabzugshaube ausgeschaltet ist.



### Einschalten

Taste  auf der Fernbedienung oder Taste  auf dem Bedienfeld der Dunstabzugshaube drücken.

### Helligkeit verringern

Taste  auf der Fernbedienung oder Taste  auf dem Bedienfeld der Dunstabzugshaube gedrückt halten, bis die Helligkeit verringert wurde.

### Ausschalten

Taste  auf der Fernbedienung oder Taste  auf dem Bedienfeld der Dunstabzugshaube drücken.

## Reinigen und warten

### **Verbrennungsgefahr!**

Das Gerät wird während des Betriebs heiß. Vor der Reinigung Gerät abkühlen lassen.

### **Stromschlaggefahr!**

Eindringende Feuchtigkeit kann einen Stromschlag verursachen. Gerät nur mit einem feuchten Tuch reinigen. Vor der Reinigung Netzstecker ziehen oder Sicherung im Sicherungskasten ausschalten.

### **Stromschlaggefahr!**

Eindringende Feuchtigkeit kann einen Stromschlag verursachen. Keinen Hochdruckreiniger oder Dampfreiniger verwenden.

## Reinigungsmittel

Damit die unterschiedlichen Oberflächen nicht durch falsche Reinigungsmittel beschädigt werden, beachten Sie die Angaben in der Tabelle. Verwenden Sie

- keine scharfen oder scheuernden Reinigungsmittel,
- keine stark alkoholhaltigen Reinigungsmittel,
- keine harten Scheuerkissen oder Putzschwämme,
- keine Hochdruckreiniger oder Dampfreiniger.

Waschen Sie neue Schwammtücher vor Gebrauch gründlich aus.

Beachten Sie alle Anweisungen und Warnungen, die den Reinigungsmitteln beiliegen.

Bereich	Reinigungsmittel
Edelstahl	Heiße Spüllauge: Mit einem Spültuch reinigen und einem weichen Tuch nachtrocknen.  Edelstahlflächen nur in Schliffrichtung reinigen.  Beim Kundendienst oder im Fachhandel sind spezielle Edelstahl-Pflegemittel erhältlich. Das Pflegemittel mit einem weichen Tuch hauchdünn auftragen.
Lackierte Oberflächen	Heiße Spüllauge: Mit einem feuchten Spültuch reinigen und einem weichen Tuch nachtrocknen.  Keinen Edelstahlreiniger verwenden.
Aluminium und Kunststoff	Glasreiniger: Mit einem weichen Tuch reinigen.
Glas	Glasreiniger: Mit einem weichen Tuch reinigen. Keinen Glasschaber verwenden.
Bedienelemente	Heiße Spüllauge: Mit einem feuchten Spültuch reinigen und einem weichen Tuch nachtrocknen.  Stromschlaggefahr durch eindringende Nässe.  Beschädigungsgefahr der Elektronik durch eindringende Nässe. Bedienelemente nie mit nassem Tuch reinigen.  Keinen Edelstahlreiniger verwenden.

## Sättigungsanzeige

Bei Sättigung der Metallfettfilter oder Aktivkohlefilter blinkt das entsprechende Symbol:

- **Metallfettfilter:** Anzeige F und Taste 1 leuchten
- **Aktivkohlefilter:** Anzeige F und Taste 3/⬆ leuchten
- **Metallfettfilter und Aktivkohlefilter:** Anzeige F, Tasten 1 und 3/⬆ leuchten

Spätestens jetzt sollten Sie die Metallfettfilter reinigen bzw. die Aktivkohlefilter austauschen oder regenerieren.

## Filter aus- und einbauen

Um den Geruchs- und Fettabscheidegrad zu gewährleisten, müssen die Filter regelmäßig gewartet werden.

### Metallfettfilter

Die Metallfettfilter müssen alle 100 Betriebsstunden, mindestens aber nach zwei Monaten, gereinigt werden.

#### ⚠ Brandgefahr!

Die Fettablagerungen im Fettfilter können sich entzünden.

#### **Fettfilter mindestens alle 2 Monate reinigen.**

Gerät nie ohne Fettfilter betreiben.

### Aktivkohlefilter

Die Aktivkohlefilter müssen in regelmäßigen Abständen ausgetauscht oder regeneriert werden. Beachten Sie hierzu die Sättigungsanzeige an Ihrem Gerät.

### Metallfettfilter ausbauen

Metallfettfilter filtern das Fett aus dem Kochendunst. Um eine optimale Funktion zu gewährleisten, müssen die Filter mindestens alle 2 Monate gereinigt werden.

1. Filterabdeckung nach unten ziehen.

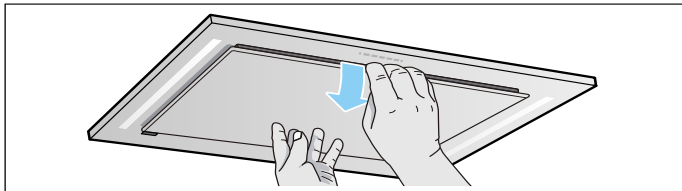

**Hinweis:** Sicherstellen, dass die Filterabdeckung nicht ruckartig herunterklappt.

2. Verriegelung des Metallfettfilters öffnen und den Filter aus der Halterung entnehmen.

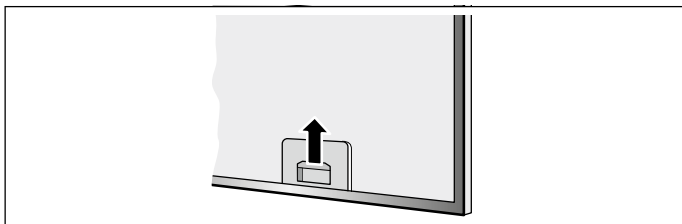

### Hinweise

- Dabei mit der anderen Hand unter den Metallfettfilter fassen. Sicherstellen, dass der Metallfettfilter nicht herunterfällt und das Kochfeld beschädigt.
- Fett kann sich unten in der Filterhalterung ansammeln. Filterhalterung nicht waagrecht halten, um ein Abtropfen von Fett zu vermeiden.

- Abdeckblech im Inneren des Gerätes nicht entfernen.

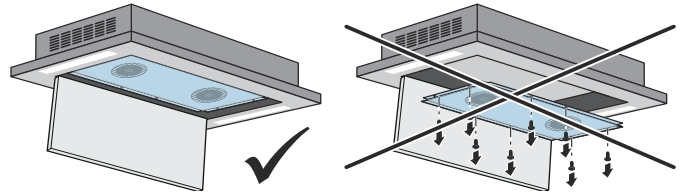

3. Aktivkohlefilter von Metallfettfilter entfernen.
4. Metallfettfilter und Filterabdeckung reinigen.
5. Nach der Demontage der Filter das Gerät von innen reinigen.

### Aktivkohlefilter austauschen oder regenerieren

Aktivkohlefilter binden die Geruchsstoffe aus dem Kochendunst. Sie werden nur im Umluftbetrieb eingesetzt.

### Hinweise

- Die Aktivkohlefilter sind im Lieferumfang enthalten. Für den Ersatzbedarf erhalten Sie die Aktivkohlefilter im Fachhandel, beim Kundendienst oder im Online-Shop.
- Verwenden Sie nur Originalfilter. Dadurch wird eine optimale Funktion gewährleistet.

1. Halterung auf der Rückseite des Metallfettfilters entfernen und Aktivkohlefilter herausnehmen.

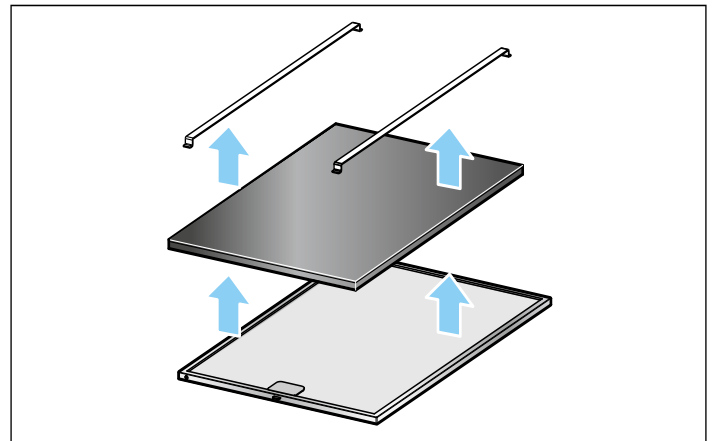

2. Gerät reinigen.
3. Metallfettfilter reinigen.
4. Neuen Aktivkohlefilter mit Hilfe der Halterung auf der Rückseite des Metallfettfilters befestigen.

### Aktivkohlefilter regenerieren

**Hinweis:** Der Aktivkohlefilter kann bis zu viermal regeneriert werden.

1. Aktivkohlefilter ausbauen.
2. Aktivkohlefilter im Backofen bei 100°C für 60 Minuten erhitzen.
3. Aktivkohlefilter abkühlen lassen.
4. Aktivkohlefilter montieren.

### Metallfettfilter reinigen

#### Hinweise

- Verwenden Sie keine aggressiven, säure- oder laugenhaltigen Reinigungsmittel.
- Bei Reinigung der Metallfettfilter auch die Halterung der Metallfettfilter im Gerät mit einem feuchten Tuch reinigen.
- Die Metallfettfilter können Sie in der Geschirrspülmaschine oder von Hand reinigen.

## Von Hand:

**Hinweis:** Bei hartnäckigem Schmutz können Sie einen speziellen Fettlöser verwenden. Er kann über den Online-Shop bestellt werden.

- Weichen Sie die Metallfettfilter in heißer Spüllauge ein.
- Verwenden Sie zur Reinigung eine Bürste und spülen Sie die Filter danach gut aus.
- Lassen Sie die Metallfettfilter abtropfen.

## In der Geschirrspülmaschine:

**Hinweis:** Bei der Reinigung in der Geschirrspülmaschine können leichte Verfärbungen auftreten. Das hat keinen Einfluss auf die Funktion der Metallfettfilter.

- Reinigen Sie stark verschmutzte Metallfettfilter nicht zusammen mit Geschirr.
- Stellen Sie die Metallfettfilter locker in die Geschirrspülmaschine. Die Metallfettfilter dürfen nicht eingeklemmt werden.

## Metallfettfilter einbauen

1. Metallfettfilter einsetzen.
2. Metallfettfilter nach oben klappen und Verriegelung einrasten.
3. Filterabdeckung nach oben klappen.

**Hinweis:** Sicherstellen, dass die Filterabdeckung ordnungsgemäß geschlossen ist.

## Sättigungsanzeigen zurücksetzen

Wenn Sie die entsprechenden Filter gereinigt bzw. ausgetauscht haben, sollten Sie die Sättigungsanzeige zurücksetzen, damit die Anzeige F aufhört zu blinken oder zu leuchten.

Stellen Sie sicher, dass die Dunstabzugshaube und die Beleuchtung ausgeschaltet sind.

Taste ① auf dem Bedienfeld der Dunstabzugshaube gedrückt halten, bis die Taste F dreimal blinkt.

Die Sättigungsanzeigen sind zurückgesetzt.

# Störungen, was tun?

Oft können Sie aufgetretene Störungen leicht selbst beheben. Bevor Sie den Kundendienst rufen, beachten Sie die folgenden Hinweise.

## ⚠ Stromschlaggefahr!

Unsachgemäße Reparaturen sind gefährlich. Nur ein von uns geschulter Kundendienst-Techniker darf Reparaturen durchführen und beschädigte Anschlussleitungen austauschen. Ist das Gerät defekt, Netzstecker ziehen oder Sicherung im Sicherungskasten ausschalten. Kundendienst rufen.

## LED-Leuchten

Defekte LED-Leuchten dürfen nur durch den Hersteller, seinen Kundendienst oder eine konzessionierte Fachkraft (Elektroinstallateur) ausgetauscht werden.

## Störungstabelle

Störung	Mögliche Ursache	Lösung
Gerät funktioniert nicht	Stecker ist nicht eingesteckt	Gerät am Stromnetz anschließen
	Stromausfall	Prüfen, ob andere Küchengeräte funktionieren
	Sicherung defekt	Im Sicherungskasten prüfen, ob die Sicherung für das Gerät in Ordnung ist
Die Beleuchtung funktioniert nicht.	Die LED-Leuchten sind defekt.	Rufen Sie den Kundendienst.
Die Tastenbeleuchtung funktioniert nicht.	Die Steuereinheit ist defekt.	Rufen Sie den Kundendienst.
Die Anzeige F und die Taste 1 oder die Anzeige F und die Taste 3/⤴ leuchten.	Der Fettfilter oder der Aktivkohlefilter ist gesättigt.	Filter reinigen oder Aktivkohlefilter regenerieren oder wechseln, siehe Kapitel <i>Reinigen und warten</i> .

## Batterien der Fernbedienung wechseln

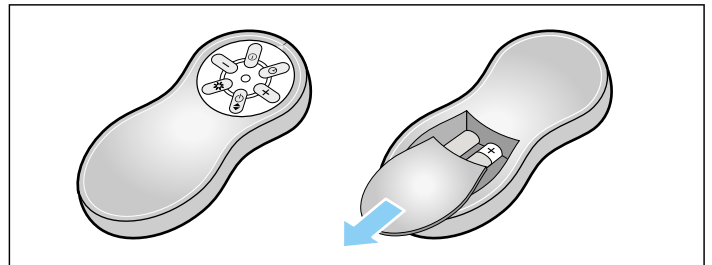

1. Rastnase eindrücken.
2. Abdeckung abnehmen.
3. Batterien entfernen.
4. Neue Batterien (Typ AAA/LR03/1,5 V) korrekt einsetzen.

**Hinweis:** Leere oder defekte Batterien entsprechend den örtlichen Vorschriften entsorgen.

**Hinweis:** Batterien nicht im Hausmüll entsorgen.



---

# Kundendienst

Wenn Ihr Gerät repariert werden muss, ist unser Kundendienst für Sie da. Wir finden immer eine passende Lösung, auch um unnötige Technikerbesuche zu vermeiden.

Geben Sie beim Anruf bitte die Erzeugnisnummer (E-Nr.) und die Fertigungsnummer (FD-Nr.) an, damit wir Sie qualifiziert betreuen können. Das Typenschild mit den Nummern finden Sie im Innenraum des Gerätes (dazu Metallfettfilter ausbauen).

Damit Sie bei Bedarf nicht lange suchen müssen, können Sie hier die Daten Ihres Gerätes und die Telefonnummer des Kundendienstes eintragen.

E-Nr.	FD-Nr.
<hr/>	
<hr/>	
<b>Kundendienst</b> 	
<hr/>	

Beachten Sie, dass der Besuch des Kundendiensttechnikers im Falle einer Fehlbedienung auch während der Garantiezeit nicht kostenlos ist.

Die Kontaktdaten aller Länder für den nächstgelegenen Kundendienst finden Sie hier bzw. im beiliegenden Kundendienst-Verzeichnis.

## Reparaturauftrag und Beratung bei Störungen

**A** 0810 550 511  
**D** 089 69 339 339  
**CH** 0848 840 040

Vertrauen Sie auf die Kompetenz des Herstellers. Sie stellen somit sicher, dass die Reparatur von geschulten Servicetechnikern durchgeführt wird, die mit den Original-Ersatzteilen für Ihr Gerät ausgerüstet sind.

---

# Sonderzubehör

Zubehör	Bestellnummer
Aktivkohlefilter für DID106T50	DSZ500P

---

<b>Précautions de sécurité importantes</b> .....	<b>10</b>	<b>Nettoyage et entretien</b> .....	<b>13</b>
<b>Protection de l'environnement</b> .....	<b>11</b>	Indicateur de saturation .....	14
Économies d'énergie.....	11	Dépose et installation des filtres.....	14
Élimination écologique.....	11	<b>Dérangements, que faire si ...</b> .....	<b>15</b>
<b>Mode de fonctionnement</b> .....	<b>11</b>	LED .....	15
Mode Recyclage de l'air.....	11	Tableau de dérangements.....	15
<b>Utilisation de l'appareil</b> .....	<b>12</b>	<b>Service après-vente</b> .....	<b>16</b>
Éléments de commande .....	12	<b>Accessoires en option</b> .....	<b>16</b>
Allumer et éteindre l'appareil.....	12		
La vitesse intensive .....	12		
Mode intermittent .....	12		
Position temporisation .....	13		
Éclairage.....	13		

Vous trouverez des informations supplémentaires concernant les produits, accessoires, pièces de rechange et services sur Internet sous : **www.bosch-home.com** et la boutique en ligne : **www.bosch-eshop.com**

## Précautions de sécurité importantes

Lire attentivement ce manuel. Ce n'est qu'alors que vous pourrez utiliser votre appareil correctement et en toute sécurité. Conserver la notice d'utilisation et de montage pour un usage ultérieur ou pour le propriétaire suivant.

La sécurité de l'appareil à l'usage est garantie s'il a été encadré conformément à la notice de montage. Le monteur est responsable du fonctionnement correct sur le lieu où l'appareil est installé.

Cet appareil est destiné exclusivement à une utilisation domestique et non professionnelle. L'appareil n'est pas destiné à une utilisation à l'extérieur. Surveiller l'appareil pendant son fonctionnement. Le fabricant décline toute responsabilité des dommages provoqués par une utilisation inexperte ou des erreurs de manipulation.

Cet appareil est conçu pour une utilisation jusqu'à une altitude maximale de 2 000 m.

Cet appareil peut être utilisé par des enfants de 8 ans ou plus et par des personnes dotées de capacités physiques, sensorielles ou mentales réduites ou disposant de connaissances ou d'expérience insuffisantes, sous la surveillance d'un tiers responsable de leur sécurité ou bien lorsqu'ils ont reçu des instructions liées à l'utilisation de l'appareil en toute sécurité et qu'ils ont intégré les risques qui en résultent.

Les enfants ne doivent pas jouer avec l'appareil. Le nettoyage et l'entretien effectué par l'utilisateur ne doivent pas être accomplis par des enfants, sauf s'ils sont âgés de 8 ans et plus et qu'un adulte les surveille.

Les enfants de moins de 8 ans doivent être tenus à distance de l'appareil et du cordon d'alimentation.

Contrôler l'état de l'appareil après l'avoir déballé. Ne pas le raccorder s'il présente des avaries de transport.

Seul un expert agréé peut raccorder l'appareil sans fiche. La garantie ne couvre pas les dommages résultant d'un mauvais raccordement.

Cet appareil n'est pas conçu pour un fonctionnement avec une minuterie externe ou une commande à distance.

### **Risque d'asphyxie !**

Le matériel d'emballage est dangereux pour les enfants. Ne permettez jamais aux enfants de jouer avec les matériaux d'emballage.

### **Risque d'incendie !**

- Les dépôts de graisse dans le filtre à graisse peuvent s'enflammer.

#### **Remplacer le filtre à graisse au moins tous les 2 mois.**

Ne jamais faire fonctionner l'appareil sans filtre à graisse.

- Les dépôts de graisse dans le filtre à graisse peuvent s'enflammer. Ne jamais travailler avec une flamme nue à proximité de l'appareil (par ex. flamber). N'installer l'appareil à proximité d'un foyer à combustibles solides (par ex. bois ou charbon) qu'en présence d'un couvercle fermé et non amovible. Aucune projection d'étincelles ne doit avoir lieu.
- L'huile et la graisse chaude s'enflamme rapidement. Ne jamais laisser l'huile et la graisse chaude sans surveillance. Ne jamais éteindre le feu avec de l'eau. Eteindre le foyer. Etouffer les flammes prudemment avec un couvercle, une couverture ou similaire.
- Des foyers à gaz sans qu'un récipient ne soit placé sur le foyer dégagent une forte chaleur lors du fonctionnement. Un appareil de ventilation monté au-dessus peut être endommagé ou prendre feu. Utiliser les foyers à gaz uniquement avec un récipient placé dessus.
- Lors du fonctionnement simultané de plusieurs foyers gaz il y a une forte production de chaleur. Un appareil de ventilation monté au-dessus peut être endommagé ou prendre feu. Ne faites jamais fonctionner en même temps deux foyers gaz à feu vif pendant plus de 15 minutes. Un brûleur grande puissance de plus de 5kW (Wok) chauffe autant que deux brûleurs gaz.

### **Risque de brûlure !**

Les éléments accessibles deviennent chauds pendant le fonctionnement. Ne jamais toucher les éléments chauds. Eloigner les enfants.

### **Risque de blessure !**

- Des pièces à l'intérieur de l'appareil peuvent présenter des arêtes vives. Porter des gants de protection.
- Des objets déposés sur l'appareil peuvent tomber. Ne pas déposer d'objets sur l'appareil.
- La lumière des lampes LED est très éblouissante et peut causer des dommages aux yeux (groupe de risque 1). Ne pas regarder plus longtemps que 100 secondes directement les lampes LED allumées.

## Risque de choc électrique !

- Un appareil défectueux peut provoquer un choc électrique. Ne jamais mettre en service un appareil défectueux. Débrancher la fiche secteur ou enlever le fusible dans le boîtier à fusibles. Appeler le service après-vente.
- Tenter de réparer vous-même l'appareil est dangereux. Seul un technicien du service après-vente formé par nos soins est habilité à effectuer des réparations et à remplacer des câbles d'alimentation défectueux. Si l'appareil est défectueux, débrancher la fiche secteur ou enlever le fusible dans le boîtier à fusibles. Appeler le service après-vente.
- De l'humidité qui pénètre peut occasionner un choc électrique. Ne pas utiliser de nettoyeur haute pression ou de nettoyeur à vapeur.

## Causes de dommages

### Attention !

Risque de détérioration par la corrosion. Toujours allumer l'appareil pendant la cuisson afin d'éviter la formation de condensation. La condensation peut provoquer de la corrosion.

Risque de détérioration par pénétration d'humidité dans l'électronique. Ne jamais nettoyer les éléments de commande avec un chiffon mouillé.

Les surfaces peuvent être endommagées par un nettoyage non conforme. Nettoyer les surfaces en inox seulement dans le sens du métal. Pour les organes de commande, ne pas utiliser de nettoyant pour inox.

Les nettoyeurs agressifs ou à récurer peuvent endommager la surface. Ne jamais utiliser de nettoyeurs agressifs ou à récurer.

Risque d'endommagement par le reflux de condensat. Installer le conduit d'air vicié légèrement incliné vers le bas à partir de l'appareil (1° de pente)

## Protection de l'environnement

Votre nouvel appareil est d'une très grande efficacité énergétique. Vous trouverez ici des conseils comment vous pouvez économiser encore plus d'énergie lors de l'utilisation de l'appareil et comment correctement éliminer l'appareil.

### Économies d'énergie

- Lors de la cuisson, prévoir de l'air frais suffisant afin que la hotte aspirante fonctionne de manière efficace en produisant peu de bruit.
- Adapter la vitesse du ventilateur à l'intensité des vapeurs de cuisson. N'utiliser la vitesse intensive que si cela s'avère nécessaire. Une faible vitesse du ventilateur est synonyme d'une faible consommation d'énergie.
- En cas d'intenses vapeurs de cuisson, sélectionner une vitesse de ventilateur plus importante à temps. Les vapeurs de cuisson déjà dispersées dans la cuisine nécessitent un fonctionnement plus long de la hotte aspirante.
- Éteindre la hotte aspirante quand elle n'est plus utilisée.

- Éteindre l'éclairage quand il n'est plus utilisé.
- Nettoyer le filtre selon les intervalles indiqués ou le remplacer pour augmenter l'efficacité de la ventilation et éviter tout risque d'incendie.

### Élimination écologique



Éliminez l'emballage en respectant l'environnement.



Cet appareil est marqué selon la directive européenne 2012/19/UE relative aux appareils électriques et électroniques usagés (waste electrical and electronic equipment - WEEE).

La directive définit le cadre pour une reprise et une récupération des appareils usagés applicables dans les pays de la CE.

## Mode de fonctionnement

Vous pouvez utiliser cet appareil en mode Recyclage de l'air.

### Mode Recyclage de l'air



L'air aspiré se nettoie en traversant les filtres à graisse et un filtre à charbon actif, puis il revient dans la cuisine.

**Remarque :** Pour lier les odeurs dans l'air recyclé, vous devrez incorporer un filtre à charbon actif. Pour connaître les différentes possibilités d'utiliser l'appareil en mode Recyclage d'air, consultez les prospectus ou votre revendeur spécialisé. Vous pourrez vous procurer les accessoires dans le commerce spécialisé, auprès du service après-vente ou dans la boutique en ligne. Vous trouverez le numéro de cet accessoire à la fin de la notice d'utilisation.

# Utilisation de l'appareil

**Remarque :** Allumez la hotte aspirante dès le début de la cuisson ; une fois la cuisson achevée, laissez la hotte aspirante fonctionner encore quelques minutes. Ceci permet d'éliminer les buées de cuisson le plus efficacement.

## Éléments de commande

À l'aide de la télécommande, réglez les différentes fonctions de votre appareil.

**Remarque :** Les piles suivantes sont requises pour utiliser la télécommande : type AAA/LR03/1,5 V. Pour insérer les piles, reportez-vous au chapitre suivant : *Remplacement des piles de la télécommande*.

**Remarque :** Visez le récepteur infrarouge du bandeau de commande de la hotte aspirante à l'aide de la télécommande aussi précisément que possible.

**Remarque :** La chaleur ou l'humidité peut endommager la télécommande. N'exposez jamais la télécommande à une forte chaleur ou humidité.

## Télécommande

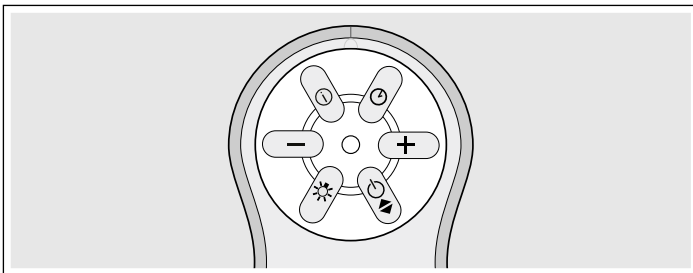

Touches de commande

Touche	Explication
⏻	Activer la fonction intermittente/ la fonction de poursuite du ventilateur
+	Augmenter le niveau de puissance
⏻	Allumer et éteindre la hotte aspirante
☀️	Allumer et éteindre l'éclairage
-	Réduire le niveau de puissance
ⓘ	Activer le niveau intensif

## Bandeau de commande de la hotte aspirante

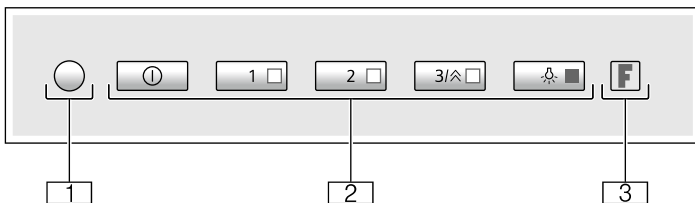

1	Récepteur infrarouge
2	Touches de commande
3	Indicateur de saturation

Touches de commande

Touche	Explication
⏻	Allumer et éteindre la hotte aspirante
1	Activer le niveau de puissance 1
2	Activer le niveau de puissance 2
3/⤴	Activer le niveau de puissance 3/ le niveau intensif
☀️	Allumer et éteindre l'éclairage

## Allumer et éteindre l'appareil

**Remarque :** Adaptez toujours la puissance d'aspiration aux conditions du moment. En cas de vapeurs de cuisson importantes, sélectionnez aussi une puissance d'aspiration importante.

### Allumer l'appareil

Appuyez sur la touche ⏻ de la télécommande ou sur la touche ⓘ du bandeau de commande de la hotte aspirante.

La hotte aspirante démarre au niveau de puissance 1.

La touche 1 est allumée.

### Régler le niveau de puissance

Appuyez sur la touche + ou - de la télécommande ou sur la touche 1, 2 ou 3/⤴ du bandeau de commande de la hotte aspirante pour régler le niveau de puissance correspondant.

La touche 1 s'allume quand le niveau de puissance 1 est réglé.

Les touches 1 et 2 s'allument quand le niveau de puissance 2 est réglé.

Les touches 1 et 2 et 3/⤴ s'allument quand le niveau de puissance 3 est réglé.

Les touches 1 et 2 s'allument et la touche 3/⤴ clignote quand le niveau intensif est réglé.

### Éteindre l'appareil

Appuyez sur la touche ⏻ de la télécommande ou sur la touche ⓘ du bandeau de commande de la hotte aspirante.

## La vitesse intensive

Activez l'aspiration intensive en cas de dégagement important d'odeurs et de vapeurs. La hotte aspirante fonctionne alors à puissance maximale pendant un court instant. Au bout de peu de temps, elle rebascule d'elle-même sur une vitesse plus basse.

### Activation

Appuyez sur la touche ⓘ de la télécommande ou maintenez enfoncée la touche 3/⤴ sur le bandeau de commande de la hotte aspirante.

Les touches 1 et 2 s'allument et la touche 3/⤴ clignote. Le niveau intensif est activé.

**Remarque :** Au bout de 6 minutes, la hotte aspirante rebascule d'elle-même vers la puissance d'aspiration précédemment réglée.

### Désactivation

Appuyez sur la touche ⓘ de la télécommande ou sur la touche ⓘ du bandeau de commande de la hotte aspirante.

## Mode intermittent

La fonction intermittente allume automatiquement la hotte aspirante toutes les heures pendant 10 minutes. Au bout de 24 heures, la fonction est désactivée.



**Remarque :** Si l'aspiration intensive ou la poursuite du ventilateur est activée, la fonction intermittente n'est pas disponible.

### Activation

Maintenez la touche ⏻ de la télécommande ou la touche 2 du bandeau de commande de la hotte aspirante enfoncée.

La touche 1 du bandeau de commande de la hotte aspirante clignote. La fonction intermittente est activée. La hotte aspirante démarre au niveau de puissance 1.

## Désactivation

Appuyez sur la touche  de la télécommande ou sur la touche  du bandeau de commande de la hotte aspirante.

La fonction intermittente est désactivée.

## Position temporisation

La fonction de poursuite fait tourner la hotte aspirante quelques minutes après l'avoir désactivée. Ce qui permet d'éliminer les vapeurs de cuisson encore présentes. Ensuite, la hotte aspirante s'éteint automatiquement.



## Activation

**Remarque :** Si l'aspiration intensive est activée, la poursuite du ventilateur n'est pas disponible.

1. Sélectionnez la vitesse d'aspiration.
2. Appuyez sur la touche  de la télécommande ou maintenez la touche 1 du bandeau de commande de la hotte aspirante enfoncée

La touche de la vitesse d'aspiration réglée du bandeau de commande de la hotte aspirante clignote. Le ventilateur continue de fonctionner pendant 30 minutes à la vitesse d'aspiration réglée et s'éteint automatiquement après expiration de ce délai. Si l'éclairage est allumé, celui-ci est également éteint après écoulement du temps de poursuite.

## Désactivation



Appuyez sur la touche  ou  de la télécommande ou sur la touche  du bandeau de commande de la hotte aspirante.

La fonction de poursuite se termine immédiatement.



## Éclairage

L'éclairage fonctionne également lorsque la hotte aspirante est désactivée.



## Activation

Appuyez sur la touche  de la télécommande ou sur la touche  du bandeau de commande de la hotte aspirante.

## Réduire la luminosité

Maintenez la touche  de la télécommande ou la touche  du bandeau de commande de la hotte aspirante enfoncée jusqu'à ce que la luminosité ait diminué.

## Désactivation

Appuyez sur la touche  de la télécommande ou sur la touche  du bandeau de commande de la hotte aspirante.

# Nettoyage et entretien

## Risque de brûlure !

L'appareil devient chaud pendant le fonctionnement. Laissez refroidir l'appareil avant son nettoyage.

## Risque de choc électrique !

De l'humidité qui pénètre peut occasionner un choc électrique. Nettoyer l'appareil uniquement avec un chiffon humide. Avant le nettoyage, retirer la fiche secteur ou déconnecter le fusible dans le boîtier à fusibles.

## Risque de choc électrique !

De l'humidité qui pénètre peut occasionner un choc électrique. Ne pas utiliser de nettoyeur haute pression ou de nettoyer à vapeur.

## Nettoyants

Afin de ne pas endommager les différentes surfaces avec des nettoyants inappropriés, respectez les indications du tableau. N'utilisez pas

- de produits agressifs ni abrasifs,
- de produits de nettoyage fortement alcoolisés,
- de tampons à récurer ni d'éponges à dos récurant,
- de nettoyeurs haute pression ni de nettoyeurs à vapeur.

Avant d'utiliser des lavettes éponges neuves, rincez-les soigneusement.

Respectez l'ensemble des notices et des mises en garde accompagnant les produits de nettoyage.

Surface	Nettoyants
Inox	Eau chaude additionnée de produit à vaisselle : Nettoyez avec une lavette et séchez avec un chiffon doux.  Nettoyez les surfaces en inox uniquement dans le sens de polissage du métal.  Des produits d'entretien spécial inox sont disponibles auprès du service après-vente ou dans les commerces spécialisés. Appliquez une fine couche de produit d'entretien avec un chiffon doux.
Surfaces laquées	Eau chaude additionnée de produit à vaisselle : Nettoyez avec une lavette humide et séchez avec un chiffon doux.  N'utilisez pas de nettoyeur pour inox.
Aluminium et plastique	Nettoyant pour vitres : Nettoyez avec un chiffon doux.
Verre	Nettoyant pour vitres : Nettoyez avec un chiffon doux. N'utilisez pas de racloir à verre.
Éléments de commande	Eau chaude additionnée de produit à vaisselle : Nettoyez avec une lavette humide et séchez avec un chiffon doux.  Risque d'électrocution par pénétration d'humidité.  Risque de détérioration de l'électronique par pénétration d'humidité. Ne nettoyez jamais les éléments de commande avec un chiffon humide.  N'utilisez pas de nettoyeur pour inox.

## Indicateur de saturation

Lorsque les filtres à graisse métalliques ou les filtres à charbon actif sont saturés, le symbole correspondant clignote :

- **Filtre à graisse métallique** : l'affichage F et la touche 1 sont allumés
- **Filtre à charbon actif** : l'affichage F et la touche 3/▲ sont allumés
- **Filtre à graisse métallique et filtre à charbon actif** : l'affichage F, les touches 1 et 3/▲ sont allumés

Vous devez nettoyer ou régénérer maintenant au plus tard les filtres à graisse métallique ou les filtres à charbon actif.

## Dépose et installation des filtres

Pour garantir le niveau d'absorption des graisses et de filtration d'odeurs, il est nécessaire d'entretenir les filtres régulièrement.

### Filtre à graisse métallique

Les filtres à graisse métalliques doivent être nettoyés toutes les 100 heures de service, mais au plus tard après deux mois.

#### ⚠ Risque d'incendie !

Les dépôts de graisse dans le filtre à graisse peuvent s'enflammer.

**Nettoyer le filtre à graisse au moins tous les 2 mois.**

Ne jamais faire fonctionner l'appareil sans filtre à graisse.

### Filtre à charbon actif

Les filtres à charbon actifs doivent être remplacés à intervalles réguliers ou régénérés. Observez par conséquent l'indicateur de saturation de votre appareil.

### Retirer le filtre métallique à graisse

Les filtres à graisse métallique filtrent la graisse de la vapeur de cuisson. Pour garantir une fonction optimale, les filtres doivent être nettoyés au moins tous les 2 mois.

1. Ouvrez le cache du filtre vers le bas.

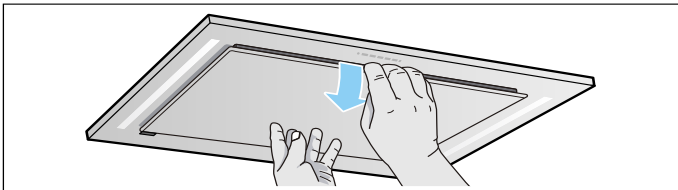

**Remarque :** Veillez à ce que le cache du filtre ne s'abaisse pas subitement.

2. Ouvrez le verrouillage du filtre à graisse métallique et sortez le filtre de sa fixation.

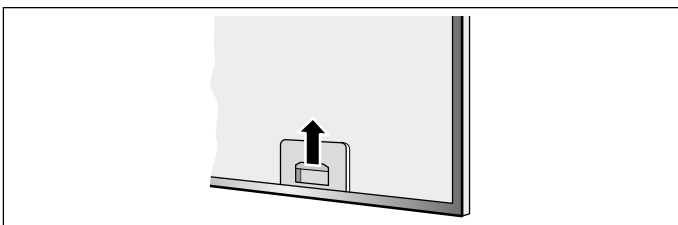

### Remarques

- Avec l'autre main sous le filtre à graisse métallique, interceptez ce dernier. Assurez-vous que le filtre à graisse métallique ne retombe pas et qu'il n'abîme pas la table de cuisson.
- De la graisse peut s'accumuler en bas dans le support du filtre. Ne tenez pas le support de filtre à l'horizontale pour éviter que de la graisse ne goutte.

- Ne retirez pas la tôle de protection de l'intérieur de l'appareil.

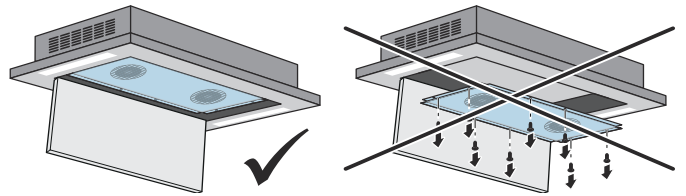

3. Retirez le filtre à charbon actif du filtre à graisse métallique.
4. Nettoyez le filtre à graisse métallique et le cache des filtres.
5. Nettoyez l'appareil à l'intérieur après avoir démonté le filtre.

### Remplacement ou régénération du filtre à charbon actif

Les filtres à charbon actif lient les matières odorantes présentes dans les vapeurs de cuisson. Il ne sont mis en œuvre qu'en mode recyclage.

### Remarques

- Les filtres à charbon actif ne font pas partie de la livraison. Si vous devez les remplacer, les filtres à charbon actif sont en vente dans les commerces spécialisés, auprès du service après-vente ou dans la boutique en ligne.

- Utilisez uniquement des filtres d'origine. Cela garantit un fonctionnement optimal.

1. Retirez le support à l'arrière du filtre à graisse métallique et sortez le filtre à charbon actif.

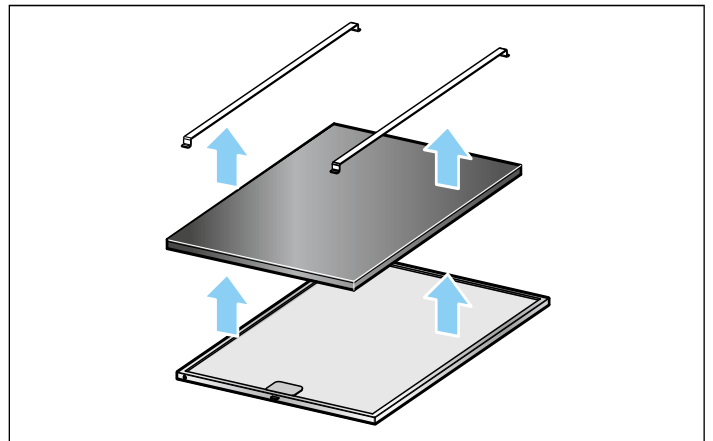

2. Nettoyez l'appareil.
3. Nettoyez le filtre à graisse métallique.
4. Fixez le nouveau filtre à charbon actif à l'arrière du filtre à graisse métallique à l'aide du support.

### Régénération du filtre à charbon actif

**Remarque :** Le filtre à charbon actif peut être régénéré jusqu'à quatre fois.

1. Démontez le filtre à charbon actif.
2. Réchauffez le filtre à charbon actif au four à 100°C pendant 60 minutes.
3. Laissez refroidir le filtre à charbon actif.
4. Montez le filtre à charbon actif.

### Nettoyer le filtre métallique à graisse

#### Remarques

- N'utilisez jamais de détergents agressifs, contenant de l'acide ou fortement alcalins.
- Pendant le nettoyage des filtres métalliques à graisse, nettoyez également leur fixation dans l'appareil au moyen d'un essuie-tout humide.
- Vous pouvez laver les filtres métalliques à graisse au lave-vaisselle ou à la main.

## A la main :

**Remarque :** En présence de salissures tenaces, vous pouvez utiliser un produit dissolvant les graisses. Il est possible de le commander via la boutique en ligne.

- Mettez les filtres métalliques à graisse à tremper dans de l'eau de vaisselle très chaude.
- Utilisez une brosse pour nettoyer puis rincez bien les filtres ensuite.
- Laissez les filtres métalliques à graisse s'égoutter.

## Au lave-vaisselle :

**Remarque :** Si le nettoyage a lieu au lave-vaisselle, de légères colorations peuvent se manifester. Ceci n'influe aucunement sur le fonctionnement des filtres métalliques à graisse.

- Ne nettoyez pas avec la vaisselle les filtres métalliques à graisse très sales.
- Posez les filtres métalliques à graisse dans le lave-vaisselle sans les coincer. Ne coinciez pas les filtres métalliques à graisse.

## Incorporer le filtre métallique à graisse

1. Mettez le filtre à graisse métallique en place.
2. Basculez le filtre métallique à graisse vers le haut, puis encliquez le verrouillage.
3. Relevez le cache du filtre.

**Remarque :** Veillez à ce que le cache du filtre soit correctement fermé.

## Réinitialiser les indicateurs de saturation

Une fois que vous avez nettoyé ou remplacé les filtres correspondants, vous devriez réinitialiser l'indicateur de saturation afin que l'affichage F cesse de clignoter ou s'éteigne.

Assurez-vous que la hotte aspirante et l'éclairage sont bien éteints.

Maintenez la touche ① du bandeau de commande de la hotte aspirante enfoncée jusqu'à ce que la touche F clignote trois fois.

Les indicateurs de saturation sont réinitialisés.

## Dérangements, que faire si ...

Dans de nombreux cas, vous pourrez remédier vous-même facilement aux anomalies. Avant de contacter le service après-vente, veuillez vérifier les points suivants :

### ⚠ Risque de choc électrique !

Tenter de réparer vous-même l'appareil est dangereux. Seul un technicien du service après-vente formé par nos soins est habilité à effectuer des réparations et à remplacer des câbles d'alimentation défectueux. Si l'appareil est défectueux, débrancher la fiche secteur ou enlever le fusible dans le boîtier à fusibles. Appeler le service après-vente.

## LED

Le remplacement des LED défectueuses est exclusivement réservé au fabricant, à son service après-vente ou à un spécialiste agréé concessionnaire (installateur d'équipement électrique).

## Tableau de dérangements

Panne	Cause possible	Remède
L'appareil ne fonctionne pas	La fiche n'est pas connectée	Connecter l'appareil au secteur
	Coupure de courant	Vérifier si d'autres appareils de cuisine fonctionnent
	Fusible défectueux	Vérifier dans le boîtier à fusibles, si le fusible pour l'appareil est en bon état
L'éclairage ne fonctionne pas.	Les lampes DEL sont défectueuses.	Appelez le service après-vente.
L'éclairage des touches ne fonctionne pas.	L'unité de commande est défectueuse.	Appelez le service après-vente.
L'affichage F et la touche 1 ou l'affichage F et la touche 3/⬆ sont allumés.	Le filtre à graisse ou le filtre à charbon actif est saturé.	Nettoyez le filtre ou régénerez ou changez le filtre à charbon actif, voir le chapitre <i>Nettoyage et entretien</i> .

## Changer les piles de la commande à distance

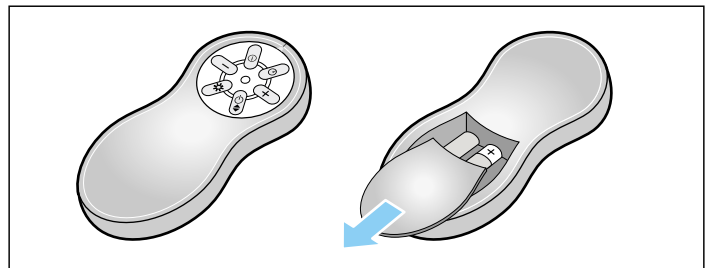

1. Enfoncez le taquet d'arrêt.
2. Retirez le couvercle.
3. Enlevez les piles.
4. Insérez correctement les piles neuves (type AAA/LR03/1,5 V).

**Remarque :** Éliminez les piles vides ou défectueuses en respectant la réglementation locale.

**Remarque :** Ne pas les jeter avec les ordures ménagères.

---

## Service après-vente

Si votre appareil a besoin d'être réparé, notre service après-vente se tient à votre disposition. Nous trouvons toujours une solution appropriée pour éviter des visites inutiles d'un technicien.

Lors de votre appel, veuillez indiquer le numéro de produit (n° E) et le numéro de fabrication (n° FD), afin de nous permettre de mieux vous aider. Vous trouverez plaque signalétique à l'intérieur de l'appareil (après avoir déposé le filtre métallique à graisse).

Pour éviter d'avoir à les rechercher en cas de besoin, vous pouvez inscrire ici les données de votre appareil et le numéro de téléphone du service après-vente.

---

<b>N° E</b>	<b>N° FD</b>
-------------	--------------

---

Service après-vente 

---

Tenez compte du fait que la visite d'un technicien du SAV n'est pas gratuite en cas de manipulation incorrecte, même pendant la période de garantie.

Vous trouverez les données de contact pour tous les pays dans l'annuaire ci-joint du service après-vente.

### Commande de réparation et conseils en cas de dérangements

**B** 070 222 141

**FR** 01 40 10 11 00

**CH** 0848 840 040

Faites confiance à la compétence du fabricant. Vous garantissez ainsi que la réparation sera effectuée par des techniciens de SAV formés qui disposent des pièces de rechange d'origine adaptées à votre appareil.

---

## Accessoires en option

<b>Accessoires</b>	<b>Référence</b>
--------------------	------------------

---

Filtre à charbon actif pour  
DID106T50

DSZ500P

---



<b>Belangrijke veiligheidsvoorschriften</b> .....	<b>17</b>
<b>Milieubescherming</b> .....	<b>18</b>
Energie besparen .....	18
Milieuvriendelijk afvoeren .....	18
<b>Functie</b> .....	<b>18</b>
Gebruik met circulatielucht .....	18
<b>Bediening van het apparaat</b> .....	<b>19</b>
Bedieningselementen.....	19
Apparaat in- en uitschakelen.....	19
Intensief-stand.....	19
Interval functie.....	19
Naloop-functie.....	20
Verlichting.....	20

<b>Reiniging en onderhoud</b> .....	<b>20</b>
Verzadigingsindicatie .....	21
Filter verwijderen en inbrengen.....	21
<b>Storingen, wat te doen?</b> .....	<b>22</b>
LED-lampen.....	22
Storingstabel.....	22
<b>Servicedienst</b> .....	<b>23</b>
<b>Speciale accessoires</b> .....	<b>23</b>

Meer informatie over producten, accessoires, onderdelen en diensten vindt u op het internet: [www.bosch-home.com](http://www.bosch-home.com) en in de online-shop: [www.bosch-eshop.com](http://www.bosch-eshop.com)

## Belangrijke veiligheidsvoorschriften

Lees deze gebruiksaanwijzing zorgvuldig door. Alleen dan kunt u uw apparaat goed en veilig bedienen. Bewaar de gebruiksaanwijzing voor later gebruik of om door te geven aan een volgende eigenaar.

De veiligheid is alleen gewaarborgd bij een deskundige montage volgens de montagehandleiding. De installateur is verantwoordelijk voor een goede werking op de plaats van opstelling.

Dit toestel is alleen bestemd voor huishoudelijk gebruik en de huiselijke omgeving. Het apparaat is niet voor buitengebruik bestemd. Zorg ervoor dat het toestel altijd onder toezicht wordt gebruikt. De fabrikant is niet aansprakelijk voor schade als gevolg van onjuist gebruik of onjuiste bediening.

Dit apparaat is bestemd voor gebruik tot op hoogten van maximaal 2.000 meter boven zeeniveau.

Dit toestel kan worden gebruikt door kinderen vanaf 8 jaar en door personen met beperkte fysieke, sensorische of geestelijke vermogens of personen die gebrek aan kennis of ervaring hebben, wanneer zij onder toezicht staan van een persoon die verantwoordelijk is voor hun veiligheid of geleerd hebben het op een veilige manier te gebruiken en zich bewust zijn van de risico's die het gebruik van het toestel met zich meebrengt.

Kinderen mogen niet met het apparaat spelen. Reiniging en onderhoud van het toestel mogen niet worden uitgevoerd door kinderen, tenzij zij 8 jaar of ouder zijn en onder toezicht staan.

Zorg ervoor dat kinderen die jonger zijn dan 8 jaar uit de buurt blijven van het toestel of de aansluitkabel.

Controleer het apparaat na het uitpakken. Niet aansluiten in geval van transportschade.

Alleen een daartoe bevoegd vakman mag apparaten zonder stekker aansluiten. Bij schade door een verkeerde aansluiting maakt u geen aanspraak op garantie.

Dit apparaat is niet bestemd voor gebruik met een externe tijdschakelklok of een afstandbediening.

### **Verstikkingsgevaar!**

Verpakkingsmateriaal is gevaarlijk voor kinderen. Kinderen nooit met verpakkingsmateriaal laten spelen.

### **Risico van brand!**

- De vetafzettingen in het vetfilter kunnen ontbranden. **Vetfilter minstens om de 2 maanden vervangen.** Apparaat nooit zonder vetfilter gebruiken.
- De vetafzettingen in het vetfilter kunnen ontbranden. In de buurt van het apparaat nooit werken met een open vlam (bijv. flamberen). Het apparaat alleen in de buurt van een vuurbron voor vaste brandstoffen (bijv. hout of kolen) installeren wanneer er een afgesloten, niet verwijderbare afscherming aanwezig is. Er mogen geen vonken wegspringen.
- Hete olie en heet vet vatten snel vlam. Hete olie en heet vet nooit gebruiken zonder toezicht. Vuur nooit blussen met water. Schakel de kookzone uit. Vlammen voorzichtig met een deksel, smoordeksel of iets dergelijks verstikken.
- Wanneer er gas-kookzones ingeschakeld zijn waar geen kookgerei op staat, wordt er tijdens het gebruik zeer veel warmte ontwikkeld. Een ventilatieapparaat dat daarop is aangebracht kan beschadigd of in brand raken. Gebruik de gas-kookzones alleen wanneer er kookgerei op staat.
- Bij gelijktijdig gebruik van meerdere gas-kookzones ontwikkelt zich een grote warmte. Een ventilatieapparaat dat daarop is aangebracht kan beschadigd of in brand raken. Twee gaskookplaten nooit langer dan 15 minuten gelijktijdig op de hoogste vlam gebruiken. Een grote brander met meer dan 5kW (wok) komt overeen met het vermogen van twee gasbranders.

### **Risico van verbranding!**

Tijdens het gebruik worden de toegankelijke onderdelen heet. De hete onderdelen nooit aanraken. Zorg ervoor dat er geen kinderen in de buurt zijn.

### **Risico van letsel!**

- Bepaalde onderdelen in het toestel kunnen scherpe randen hebben. Veiligheidshandschoenen dragen.
- Op het apparaat geplaatste voorwerpen kunnen vallen. Plaats geen voorwerpen op het apparaat.
- Het licht van LED-lampen is zeer fel en kan de ogen beschadigen (risicogroep 1). Niet langer dan 100 seconden direct in de ingeschakelde LED-lampen kijken.

## Kans op een elektrische schok!

- Een defect toestel kan een schok veroorzaken. Een defect toestel nooit inschakelen. De netstekker uit het stopcontact halen of de zekering in de meterkast uitschakelen. Contact opnemen met de klantenservice.
- Ondeskundige reparaties zijn gevaarlijk. Reparaties en de vervanging van beschadigde aansluitleidingen mogen uitsluitend worden uitgevoerd door technici die zijn geïnstrueerd door de klantenservice. Is het apparaat defect, haal dan de stekker uit het stopcontact of schakel de zekering in de meterkast uit. Contact opnemen met de klantenservice.
- Binnendringend vocht kan een schok veroorzaken. Geen hogedrukreiniger of stoomreiniger gebruiken.

## Oorzaken van schade

### Attentie!

Risico van beschadiging door corrosie. Schakel het apparaat wanneer u kookt altijd in om condensvorming te voorkomen. Condenswater kan leiden tot corrosie.

Risico van beschadiging doordat er vocht in de elektronica van het apparaat komt. Reinig de bedieningselementen nooit met een natte doek.

Beschadiging van het oppervlak door een foutieve manier van reinigen. Roestvrijstalen oppervlakken uitsluitend reinigen in de slijprijting. Gebruik voor de bedieningselementen geen reinigingsmiddel voor roestvrij staal.

Beschadiging van het oppervlak door scherpe of schurende reinigingsmiddelen. Gebruik nooit scherpe of schurende reinigingsmiddelen.

Beschadigingsgevaar door condensaat-terugloop. Luchtafvoerkanal vanuit het apparaat licht hellend installeren (1° verloop).

## Milieubescherming

Uw nieuwe apparaat is bijzonder energie-efficiënt. Hier krijgt u tips over de manier waarop u bij het gebruik van uw apparaat nog meer kunt besparen op energie en het apparaat op de juiste manier afvoert.

### Energie besparen

- Zorg tijdens het koken voor voldoende toevoer van lucht, zodat de afzuigkap efficiënt werkt en weinig geluid geeft.
- Pas de ventilatiestand aan de intensiteit van de kookdamp aan. Gebruik de intensiefstand alleen wanneer dit nodig is. Een lagere ventilatiestand betekent minder energieverbruik.
- Kies bij intensieve kookdampen op tijd een hogere ventilatiestand. Wanneer er in de keuken al kookdamp is ontstaan, dient de afzuigkap langer te worden ingezet.
- Hoeft de afzuigkap niet meer te worden gebruikt, schakel hem dan uit.

- Schakel de verlichting uit wanneer deze niet langer nodig is.
- Filters dienen binnen de aangegeven periodes te worden gereinigd of vervangen, om de effectiviteit van de ventilatie te verhogen en het risico van brand tegen te gaan.

### Milieuvriendelijk afvoeren

Voer de verpakking op een milieuvriendelijke manier af.



Dit apparaat is gekenmerkt in overeenstemming met de Europese richtlijn 2012/19/EU betreffende afgedankte elektrische en elektronische apparatuur (waste electrical and electronic equipment - WEEE).

De richtlijn geeft het kader aan voor de in de EU geldige terugneming en verwerking van oude apparaten.

## Functie

U kunt dit apparaat gebruiken voor circulatielucht.

### Gebruik met circulatielucht



De aangezogen lucht wordt door de vetfilters en een actief koolfilter gereinigd en weer teruggeleid naar de keuken.

**Aanwijzing:** Om geurtjes te voorkomen bij het gebruik van circulatielucht, dient u een actief koolfilter te monteren. De verschillende manieren om het apparaat met circulatielucht te gebruiken, vindt u in het prospectus of kunt u navragen bij uw speciaalzaak. De daartoe benodigde toebehoren zijn verkrijgbaar bij de speciaalzaak, de klantenservice of de Online-shop. De nummers van de toebehoren vindt u achterin de gebruiksaanwijzing.

# Bediening van het apparaat

**Aanwijzing:** Schakel de afzuigkap in zodra u begint met koken en schakel hem pas enkele minuten na het koken weer uit. Zo wordt de keukendamp het effectiefst verwijderd.

## Bedieningselementen

Met de afstandsbediening stelt u de verschillende functies van uw apparaat in.

**Aanwijzing:** Voor de afstandsbediening heeft u de volgende batterijen nodig: type AAA/LR03/1,5 V. om de batterijen in te brengen, zie het volgende hoofdstuk: *Batterijen van de afstandsbediening vervangen*.

**Aanwijzing:** Richt met de afstandsbediening zo precies mogelijk op de infrarood-ontvanger op het bedieningspaneel van de afzuigkap.

**Aanwijzing:** Door hitte of indringend vocht kan de afstandsbediening beschadigd raken. De afstandsbediening nooit blootstellen aan veel hitte en vocht.

## Afstandsbediening

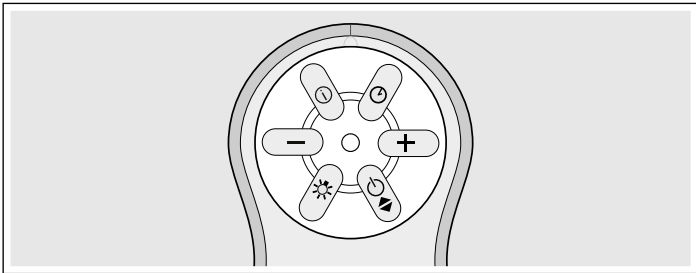

Bedieningstoetsen

Toets	Toelichting
⏻	Naloopfunctie / Intervalfunctie inschakelen
+	Vermogensstand verhogen
⏻	Afzuigkap in- en uitschakelen
💡	Verlichting in- en uitschakelen
-	Vermogensstand verlagen
i	Intensiefstand inschakelen

## Bedieningspaneel van de afzuigkap

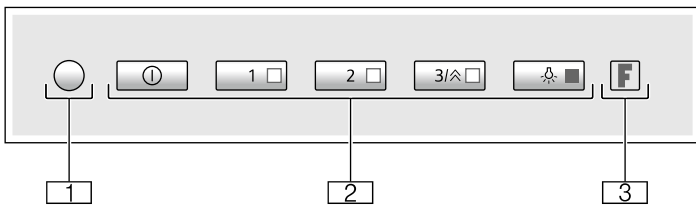

1	Infraroodontvanger
2	Bedieningstoetsen
3	Verzadigingsindicatie



Bedieningstoetsen

Toets	Toelichting
⏻	Afzuigkap in- en uitschakelen
1	Vermogensstand 1 inschakelen
2	Vermogensstand 2 inschakelen
3/∧	Vermogensstand 3 inschakelen / Intensiefstand inschakelen
💡	Verlichting in- en uitschakelen

## Apparaat in- en uitschakelen

**Aanwijzing:** Pas de vermogensstand altijd aan de actuele omstandigheden aan. Kies bij een sterke kookdamp ook een hoge vermogensstand.

### Apparaat inschakelen

Toets  op de afstandsbediening of toets  op het bedieningspaneel van de afzuigkap indrukken.

De afzuigkap start op vermogensstand 1.

De toets 1 is verlicht.

### Vermogensstand instellen

Toets **+** of **-** op de afstandsbediening of toets 1, 2 of 3/∧ op het bedieningspaneel van de afzuigkap indrukken om de juiste vermogensstand in te stellen.



De toets 1 is verlicht wanneer vermogensstand 1 is ingesteld.

De toetsen 1 en 2 zijn verlicht wanneer vermogensstand 2 is ingesteld.

De toetsen 1, 2 en 3/∧ zijn verlicht wanneer vermogensstand 3 is ingesteld.

De toetsen 1 en 2 zijn verlicht en de toets 3/∧ knippert wanneer de intensiefstand is ingesteld.

### Apparaat uitschakelen

Toets  op de afstandsbediening of toets  op het bedieningspaneel van de afzuigkap indrukken.

## Intensief-stand

Activeer de intensiefstand in geval van sterke geur- of dampontwikkeling. Hierbij werkt de afzuigkap gedurende korte tijd in de hoogste stand. Na korte tijd schakelt hij zelfstandig terug naar een lagere stand.



### Inschakelen

Toets  op de afstandsbediening indrukken of toets 3/∧ op het bedieningspaneel van de afzuigkap ingedrukt houden.

De toetsen 1 en 2 zijn verlicht en toets 3/∧ knippert. De intensiefstand is geactiveerd.

**Aanwijzing:** Na zes minuten schakelt de afzuigkap zelfstandig terug naar de eerder ingestelde vermogensstand.

### Uitschakelen

Toets  op de afstandsbediening of toets  op het bedieningspaneel van de afzuigkap indrukken.

## Intervalfunctie

De intervalfunctie schakelt de afzuigkap elk uur automatisch gedurende tien minuten in. Na 24 uur wordt de functie uitgeschakeld.



**Aanwijzing:** Als de intensiefstand of de naloopfunctie geactiveerd is, is de intervalfunctie niet beschikbaar.

### Inschakelen

Toets  op de afstandsbediening of toets 2 op het bedieningspaneel van de afzuigkap ingedrukt houden.

Toets 1 op het bedieningspaneel van de afzuigkap knippert. De intervalfunctie is ingeschakeld. De afzuigkap start op vermogensstand 1.

### Uitschakelen

Toets  op de afstandsbediening of toets  op het bedieningspaneel van de afzuigkap indrukken.

De intervalfunctie is uitgeschakeld.

## Naloop-functie



De naloopfunctie laat de afzuigkap na het uitschakelen enkele minuten verder lopen. Zo wordt nog aanwezige kookdamp verwijderd. Hierna schakelt de afzuigkap automatisch uit.

### Inschakelen

**Aanwijzing:** Is de intensiefstand geactiveerd, dan is de naloopfunctie niet beschikbaar.

1. Vermogensstand kiezen.
2. Toets  op de afstandsbediening indrukken of toets 1 op het bedieningspaneel van de afzuigkap ingedrukt houden. De toets van de ingestelde vermogensstand op het bedieningspaneel van de afzuigkap knippert. De ventilator loopt 30 minuten na in de ingestelde vermogensstand en schakelt na afloop van deze tijd automatisch uit. Is de verlichting ingeschakeld, dan wordt deze ook na afloop van de nalooptijd uitgeschakeld.

### Uitschakelen



Toets  of  op de afstandsbediening of toets  op het bedieningspaneel van de afzuigkap indrukken.

De naloopfunctie wordt direct beëindigd.



### Verlichting

De verlichting functioneert ook wanneer de afzuigkap uitgeschakeld is.



### Inschakelen

Toets  op de afstandsbediening of toets  op het bedieningspaneel van de afzuigkap indrukken.

### Helderheid verlagen

Toets  op de afstandsbediening of toets  op het bedieningspaneel van de afzuigkap ingedrukt houden, tot de helderheid verminderd is.

### Uitschakelen

Toets  op de afstandsbediening of toets  op het bedieningspaneel van de afzuigkap indrukken.

## Reiniging en onderhoud

### Verbrandingsgevaar!

Het apparaat wordt heet tijdens de bereiding. Laat het voor de reiniging afkoelen.

### Gevaar van een elektrische schok!

Binnendringend vocht kan een schok veroorzaken. Het toestel alleen met een vochtige doek schoonmaken. Vóór het reinigen de netstekker uit het stopcontact halen of de zekering in de meterkast uitschakelen.

### Kans op een elektrische schok!

Binnendringend vocht kan een schok veroorzaken. Geen hogedrukreiniger of stoomreiniger gebruiken.

### Schoonmaakmiddelen

Let op de opgaven in de tabel, om te voorkomen dat de verschillende oppervlakken door verkeerde schoonmaakmiddelen worden beschadigd. Gebruik

- geen scherpe of schurende reinigingsmiddelen,
- geen sterk alcoholhoudende reinigingsmiddelen,
- geen harde schuur- of schoonmaakspoonsjes,
- geen hogedrukreinigers of stoomstraalapparaten.

Was nieuwe vaatdoekjes voor gebruik grondig uit.

Neem alle aanwijzingen en waarschuwingen in acht die bij de reinigingsmiddelen vermeld worden.

Gebied	Schoonmaakmiddelen
Roestvrij staal	Warm zeepsop: Met een schoonmaakdoekje reinigen en met een zachte doek nadrogen. Roestvrijstalen oppervlakken uitsluitend reinigen in de slijprichting. Bij de servicedienst of in speciaalzaken zijn speciale onderhoudsmiddelen voor roestvrij staal verkrijgbaar. Het schoonmaakmiddel heel dun opbrengen met een zachte doek.
Gelakte oppervlakken	Warm zeepsop: Met een vochtig schoonmaakdoekje reinigen en met een zachte doek nadrogen. Geen reinigingsmiddel voor roestvrij staal gebruiken.
Aluminium en kunststof	Glasreiniger: met een zachte doek schoonmaken.
Glas	Glasreiniger: Met een zachte doek schoonmaken. Geen schraper gebruiken.
Bedieningselementen	Warm zeepsop: Met een vochtig schoonmaakdoekje reinigen en met een zachte doek nadrogen. Gevaar van een elektrische schok doordat er vocht kan binnendringen. Risico van beschadiging van de elektronica doordat er vocht kan binnendringen. Bedieningselementen nooit reinigen met een natte doek. Geen reinigingsmiddel voor roestvrij staal gebruiken.

## Verzadigingsindicatie

Bij verzadiging van de metalen vetfilters of de actief koolfilters knippert het betreffende symbool:

- **Metalen vetfilter:** indicatie F en toets 1 zijn verlicht
- **Actief koolfilter:** indicatie F en toets 3/⤴ zijn verlicht
- **Metalen vetfilter en actief koolfilter:** indicatie F, toetsen 1 en 3/⤴ zijn verlicht

Uiterlijk op dit moment dienen de metalen vetfilters gereinigd of de actief koolfilters vervangen of gegeneerd te worden.

## Filter verwijderen en inbrengen

Om het reuk- en vetafscheidingsgehalte te garanderen moeten de filters regelmatig verzorgd worden.

### Metalen vetfilter

De metalen vetfilters moeten om de 100 bedrijfsuren worden gereinigd, in elk geval echter na twee maanden.

### ⚠ Brandgevaar!

De vetafzettingen in het vetfilter kunnen ontbranden.

### Vetfilter minstens om de 2 maanden reinigen.

Apparaat niet zonder vetfilter gebruiken.

### Actief koolfilter

De actief koolfilters moeten regelmatig worden vervangen of geregeneerd. Zie hiervoor de verzadigingsindicatie van uw apparaat.

### Metalen vetfilter demonteren

Metalen vetfilters filteren het vet uit de kookdampen. Om een optimale functie te garanderen moeten de filters in elk geval om de twee maanden worden gereinigd.

1. Filterafdekking naar beneden trekken.

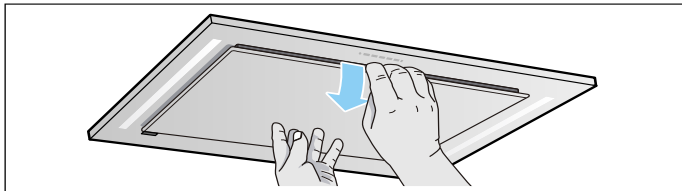

**Aanwijzing:** Zorg ervoor dat de filterafdekking niet plotseling naar beneden klapt.

2. De vergrendeling van de metalen vetfilter openen en de filter uit de houder nemen.

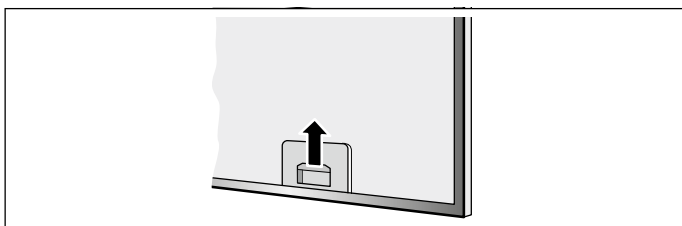

### Aanwijzingen

- Daarbij dient u hem met de andere hand te ondersteunen. Zorg ervoor dat de metalen vetfilter niet naar beneden valt en de kookplaat beschadigt.
- Onderin de filterhouder kan zich vet ophopen. De filterhouder niet horizontaal houden, om te voorkomen dat er vet uit druipt.

- Afdekplaat aan de binnenkant van het apparaat niet verwijderen.

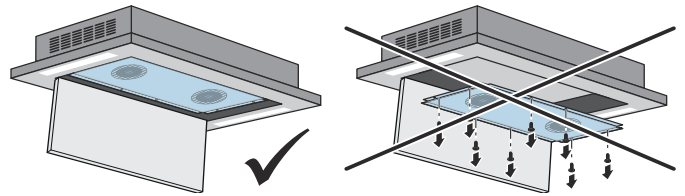

3. Actief koolfilter van metalen vetfilter verwijderen.
4. Metalen vetfilter en filterafdekking schoonmaken.
5. Na demontage van de filter het apparaat van binnen schoonmaken.

### Actief koolfilter vervangen of regenereren

Actief koolfilters binden de reukstoffen uit de kookdamp. Ze worden alleen gebruikt bij de circulatiefunctie.

### Aanwijzingen

- De actief koolfilters zijn niet bij de levering inbegrepen. Actief koolfilters zijn als reserveonderdeel verkrijgbaar bij speciaalzaak, de servicedienst of in de online-shop.
- Alleen originele filters gebruiken. Hierdoor is een optimale werking gegarandeerd.

1. Houder aan de achterkant van de metalen vetfilter verwijderen en actief koolfilter uitnemen.

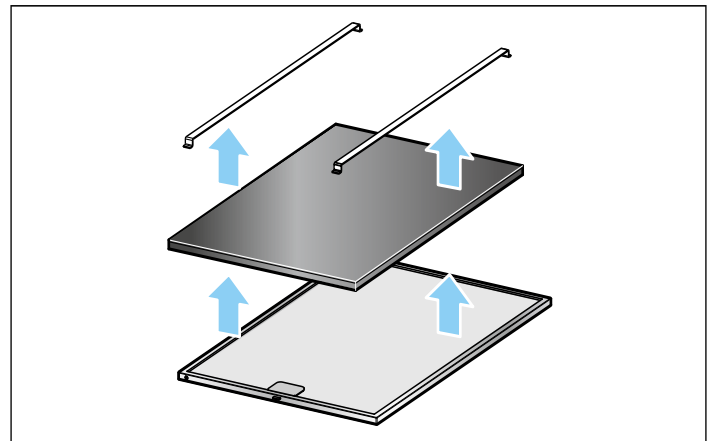

2. Apparaat reinigen.
3. Metalen vetfilter reinigen.
4. Nieuwe actief koolfilter bevestigen met behulp van de houder aan de achterkant van de metalen vetfilter.

### Actief koolfilter regenereren

**Aanwijzing:** Het actief koolfilter kan tot vier keer worden geregeneerd.

1. Actief koolfilter demonteren.
2. Actief koolfilter in de oven bij 100°C 60 minuten verwarmen.
3. Actief koolfilter laten afkoelen.
4. Actief koolfilter monteren.

### Metalen vetfilter reinigen

#### Aanwijzingen

- Geen agressieve, zuur- of looghoudende reinigingsmiddelen gebruiken.
- Bij het reinigen van de metalen vetfilters ook de houder van de vetfilters in het apparaat reinigen met een vochtige doek.
- De metalen vetfilters kunnen in de afwasautomaat of met de hand worden gereinigd.

## Met de hand:

**Aanwijzing:** Bij hardnekkig vuil kunt u een speciaal vetoplosmiddel gebruiken. Dit kunt u bestellen via de Online-shop.

- Laat de metalen vetfilters weken in een heet afwassopje.
- Gebruik voor het reinigen een borstel en spoel daarna de filters goed af.
- Laat de metalen vetfilters afdruppen.

## In de afwasautomaat:

**Aanwijzing:** Bij reiniging in de afwasautomaat kunnen lichte verkleuringen optreden. Dit heeft geen invloed op de werking van de metalen vetfilters.

- Reinig sterk verzadigde metalen vetfilters niet samen met serviesgoed.
- Plaats de metalen vetfilters los in de afwasautomaat. De metalen vetfilters mogen niet worden vastgeklemd.

## Metalen vetfilter monteren

1. Metalen vetfilter aanbrengen.
2. Metalen vetfilter omhoog klappen en de vergrendeling laten vastklikken.
3. Filterafdekking naar boven klappen.

**Aanwijzing:** Zorg ervoor dat de vergrendeling van de filterafdekking correct gesloten is.

## Verzadigingsindicaties terugzetten

Wanneer u de betreffende filter gereinigd of vervangen heeft, dient u de verzadigingsindicatie terug te zetten zodat de indicatie F niet meer knippert of verlicht is.

Zorg ervoor dat de afzuigkap en de verlichting uitgeschakeld zijn.

Toets ① op de afstandsbediening van de afzuigkap ingedrukt houden tot toets F drie keer knippert.

De verzadigingsindicaties zijn teruggezet.

# Storingen, wat te doen?

Vaak kunt u storingen gemakkelijk zelf verhelpen. Let op de volgende aanwijzingen voordat u contact opneemt met de klantenservice.

## ⚠ Kans op een elektrische schok!

Ondeskundige reparaties zijn gevaarlijk. Reparaties en de vervanging van beschadigde aansluitleidingen mogen uitsluitend worden uitgevoerd door technici die zijn geïnstrueerd door de klantenservice. Is het apparaat defect, haal dan de stekker uit het stopcontact of schakel de zekering in de meterkast uit. Contact opnemen met de klantenservice.

## LED-lampen

Defecte LED-lampen mogen alleen worden vervangen door de fabrikant, diens klantenservice of een erkend vakman (elektromonteur).

## Storingstabel

Storing	Mogelijke oorzaak	Oplossing
Apparaat werkt niet	Stekker is niet in het stopcontact gestoken	Apparaat aansluiten op het elektriciteitsnet
	Stroomuitval	Controleer of andere keukenapparaten functioneren
	Zekering defect	Controleer in de meterkast of de zekering voor het apparaat in orde is
De verlichting functioneert niet.	De LED-lampen zijn defect.	Neem contact op met de servicedienst.
De toetsverlichting functioneert niet.	De besturingseenheid is defect.	Neem contact op met de servicedienst.
De indicatie F en de toets 1 of de indicatie F en toets 3/⤴ zijn verlicht.	De vetfilter of actief koolfilter is verzadigd.	Filter schoonmaken of actief koolfilter regenereren of vervangen, zie het hoofdstuk <i>Reinigen en onderhouden</i> .

## Batterijen van de afstandsbediening vervangen

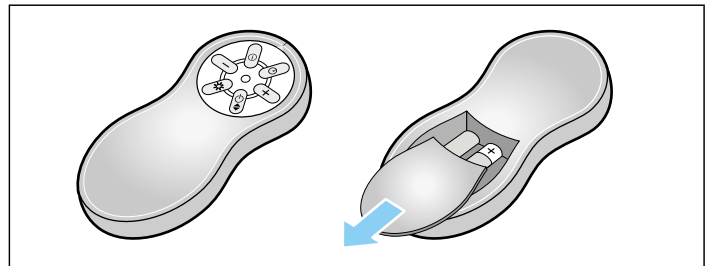

1. Vergrendelingsstuk indrukken.
2. Afdekking eraf halen.
3. Batterijen verwijderen.
4. Nieuwe batterijen (type AAA/LR03/1,5 V) correct inbrengen.

**Aanwijzing:** Lege of defecte batterijen in overeenstemming met de plaatselijke voorschriften afvoeren.

**Aanwijzing:** Batterijen niet met het huisvuil meegeven.

---

## Service dienst

Wanneer uw apparaat gerepareerd moet worden, staat onze servicedienst voor u klaar. Wij vinden altijd een passende oplossing, ook om onnodig bezoek van een technicus te voorkomen.

Geef aan de klantenservice altijd het productnummer (E-nr.) en het fabricagenummer (FD-nr.) van uw apparaat op, zodat wij u goed van dienst kunnen zijn. Het typeplaatje met de nummers vindt u in de binnenruimte van het apparaat (daartoe het metalen vetfilter demonteren).

Om niet te lang te hoeven zoeken wanneer u de klantenservice nodig heeft, kunt u hier direct de gegevens van uw apparaat en het telefoonnummer van de servicedienst invullen.

---

<b>E-nr.</b>	<b>FD-nr.</b>
--------------	---------------

---

Service dienst 

---

Let erop dat het bezoek van een technicus van de servicedienst in het geval van een verkeerde bediening ook tijdens de garantieperiode kosten met zich meebrengt.

De contactgegevens in alle landen vindt u in de bijgesloten lijst met Servicedienstadressen.

### Verzoek om reparatie en advies bij storingen

**NL** 088 424 4010

**B** 070 222 141

Vertrouw op de competentie van de fabrikant. Dan bent u ervan verzekerd dat de reparatie wordt uitgevoerd door ervaren technici die gebruikmaken van de originele reserveonderdelen voor uw apparaat.

---

## Speciale accessoires

<b>Accessoires</b>	<b>Bestelnummer</b>
Actief koolfilter voor DID106T50	DSZ500P

---



**Robert Bosch Hausgeräte GmbH**

Carl-Wery-Straße 34

81739 München

Germany

**[www.bosch-home.com](http://www.bosch-home.com)**



9001145639

960307