



Register your new Bosch now:
www.bosch-home.com/welcome



**Стиральная машина
WAK2022SME**



BOSCH

ru Инструкция по эксплуатации и установке

Ваша новая стиральная машина

Вы приобрели стиральную машину марки Bosch.

Пожалуйста, уделите несколько минут для чтения, чтобы ознакомиться с преимуществами Вашей стиральной машины.

В целях обеспечения соответствия высоким стандартам качества марки Bosch каждая стиральная машина, выпускаемая с нашего завода, прошла тщательную проверку на предмет надежности и безупречной работы.

Дополнительную информацию о наших продуктах, принадлежностях, запчастях и сервисе Вы найдете на нашем сайте в Интернете www.bosch-home.com или получите, обратившись в один из наших центров сервисного обслуживания.

Если инструкция по эксплуатации и установке описывает различные модели, то в соответствующих местах указывается на различия.



Пользоваться стиральной машиной разрешается только после прочтения этой инструкции по эксплуатации и установке!



Правила отображения

⚠ Предупреждение!

Комбинация данного символа и сигнального слова указывает на потенциально опасную ситуацию. Несоблюдение может стать причиной тяжелых травм и даже смерти.

Внимание!

Данное сигнальное слово указывает на потенциально опасную ситуацию. Несоблюдение может нанести ущерб материальным ценностям и окружающей среде.

Указание/рекомендация

Указания по оптимальному использованию прибора/полезная информация.

1. 2. 3. / a) b) c)

Пошаговые действия отображаются посредством цифр либо букв.

■ / -

Перечисления отображаются посредством клетки либо дефиса.

Содержание

Использование по назначению . 4

Указания по технике безопасности 5

Электрическая безопасность 5
 Опасность травмирования 5
 Безопасность для детей 6

Защита окружающей среды. 7

Упаковка/Отслуживший прибор. 7
 Рекомендации по экономии. 7

Кратко о самом важном. 8

Знакомство с прибором 9

Стиральная машина 9
 Панель управления. 10
 Дисплей. 10

Загрузка 11

Подготовка белья 11
 Сортировка белья. 11

Моющее средство 12

Правильный выбор моющего средства 12
 Экономия электроэнергии и моющего средства 12



Обзор программ 13

Программы на переключателе программ. 13
 Подкрахмаливание 15
 Крашение/Обесцвечивание 15
 Замачивание 15

Предварительные программные установки 16

Температура (Temp °C) 16
 Скорость отжима (об./ мин Ⓢ) (rpm Ⓢ) . 16
 Время до окончания (Ready in) 16

Дополнительные программные установки 17

 Быстрая стирка (SpeedPerfect) . 17
 eco (EcoPerfect) 17
 Легкая глажка (Easy-iron) 17

Управление прибором 17

Подготовка стиральной машины к работе 17
 Выбор программы/включение прибора 17
 Изменение предварительных программных установок 18
 Выбор дополнительных программных установок 18
 Загрузка белья в барабан 18
 Дозировка и загрузка средств для стирки и ухода за бельем 18
 Запуск программы 20
 Блокировка 20
 Дозагрузка белья 20
 Изменение программы 20
 Прерывание программы 21
 Конец программы с установкой Без отжима. 21
 Конец программы 21
 Выгрузка белья/выключение прибора 21

Сенсорная техника 22

Автоматическая дозировка. 22
 Система контроля дисбаланса. 22
 VoltCheck 22

Установка сигнала 23

Чистка и техническое обслуживание 24

Корпус машины/Панель управления 24
 Барабан 24
 Удаление накипи 24
 Кювета для моющего средства и корпус 24
 Насос для стирального раствора засорен 25
 Шланг слива воды на месте подсоединения к сифону засорен . . 25

Засорение фильтра в шланге для подачи воды 26

 **Что делать в случае неисправности? 26**

Экстренная разблокировка 26

Указания на дисплее 27

Что делать в случае неисправности? 28

 **Сервисная служба 30**

 **Параметры расхода 31**

Расход воды и электроэнергии, продолжительность программы и остаточная влажность для основных программ стирки 31

Самые эффективные программы для текстильных изделий из хлопка 31

 **Технические характеристики . 32**

 **Установка и подключение 32**

Комплект поставки 32

Указания по технике безопасности . 33

Место установки 34

Установка на цоколе или на деревянной опоре 34

Встраивание прибора под столешницу или в шкаф в кухонном гарнитуре . . 34

Снятие транспортировочных креплений 34

Длина шлангов и кабеля 35

Подача воды 35

Слив воды 36

Выравнивание 37

Электрическое подключение 37

Перед первой стиркой 38

Транспортировка 39

Использование по назначению

- Исключительно для использования в частном домашнем хозяйстве и в домашних условиях.
- Стиральная машина предназначена для стирки текстильных изделий, стирающихся в машине, и шерсти, стирающейся вручную в растворе моющего средства.
- Для эксплуатации с использованием холодной питьевой воды, стандартных моющих средств и средств для ухода за бельем, предназначенных для использования в стиральных машинах.
- При дозировке всех моющих, бытовых и чистящих средств, а также средств для ухода за бельем обязательно соблюдайте рекомендации изготовителя.
- Детям в возрасте старше 8 лет, а также лицам с ограниченными физическими, сенсорными или умственными способностями или с недостатком опыта и знаний разрешается пользоваться стиральной машиной **под присмотром** ответственных за их безопасность лиц или **после получения от них соответствующих указаний**. Детям запрещено выполнять работы по чистке и техническому обслуживанию без присмотра ответственных за их безопасность лиц.
- Не подпускайте детей младше 3-х лет к стиральной машине.
- Данный прибор предназначен для использования на высоте не более 4000 м над уровнем моря.
- Не позволяйте домашним животным находиться вблизи стиральной машины.

Перед тем, как пользоваться прибором: Внимательно прочтите инструкцию по эксплуатации и установке, а также всю прилагаемую к

стиральной машине документацию информационного содержания, и действуйте в соответствии с приведенными там указаниями. Сохраните документацию для дальнейшего использования или для передачи ее следующему владельцу.

Указания по технике безопасности

Электрическая безопасность

Предупреждение

Опасно для жизни!

Прикосновение к элементам, находящимся под напряжением, опасно для жизни.

- При извлечении вилки из розетки тяните всегда только за вилку, а не за кабель, в противном случае он может получить повреждения.
- Штепсельную вилку брать только сухими руками.

Опасность травмирования

Предупреждение

Опасность травмирования!

- При поднятии стиральной машины за выступающие детали (напр., загрузочный люк), эти детали могут отломаться и нанести травмы. Не поднимайте стиральную машину за выступающие детали.
- Запрещено взбираться на стиральную машину – это может привести к поломке крышки и к травмам. Не становитесь на стиральную машину.
- Запрещено опираться и садиться на открытый загрузочный люк - это может привести к опрокидыванию стиральной машины и к травмам. Не опирайтесь на открытый загрузочный люк.
- Касание руками вращающегося барабана может привести к травмам рук. Не касайтесь руками вращающегося барабана. Дождитесь полной остановки барабана.

Предупреждение

Опасность ошпаривания!

При стирке при высокой температуре соприкосновение с горячим

стиральным раствором (напр., во время откачивания горячего стирального раствора в умывальник) может привести к ошпариванию. Не касайтесь руками горячего стирального раствора.

Безопасность для детей

Предупреждение **Опасно для жизни!**

Играя со стиральной машиной, дети могут оказаться в опасной для жизни ситуации или получить травмы.

- Не оставляйте детей вблизи стиральной машины без присмотра!
- Детям запрещено играть со стиральной машиной.

Предупреждение **Опасно для жизни!**

Дети могут закрыться в приборе и подвергнуть свою жизнь опасности.

Для выбывших из эксплуатации приборов:

- Извлеките штепсельную вилку из розетки.
- Перережьте сетевой кабель и выбросьте вместе со штепсельной вилкой.
- Сломайте замок загрузочного люка.

Предупреждение **Опасность удушья!**

Дети могут во время игры завернуться в упаковку, пленку или элементы упаковки или натянуть их себе на голову и задохнуться.

Не позволяйте детям играть с упаковкой, пленкой и частями упаковки.

Предупреждение **Опасность отравления!**

Средства для стирки и ухода за бельем могут при попадании вовнутрь организма приводить к отравлениям.

Храните средства для стирки и ухода за бельем в недоступном для детей месте.

Предупреждение **Раздражения глаз и кожи!**

Контакт со средствами для стирки и ухода за бельем может вызывать раздражения глаз и кожи.

Храните средства для стирки и ухода за бельем в недоступном для детей месте.

Предупреждение **Опасность травмирования!**

При стирке при высокой температуре стекло загрузочного люка сильно нагревается.

Не позволяйте детям касаться горячего загрузочного люка.



Защита окружающей среды

Упаковка/Отслуживший прибор













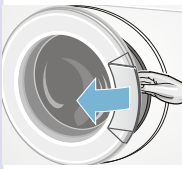
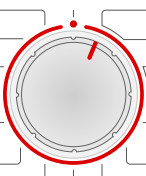

Утилизировать упаковку в соответствии с экологическими требованиями. Данный прибор имеет отметку о соответствии европейским нормам 2012/19/EU утилизации электрических и электронных приборов (waste electrical and electronic equipment - WEEE). Данные нормы определяют действующие на территории Евросоюза правила возврата и утилизации старых приборов.

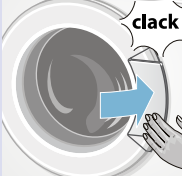
Рекомендации по экономии

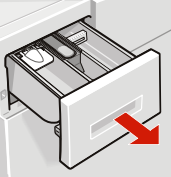
- Старайтесь соблюдать указания относительно максимального количества белья для соответствующей программы. Обзор программ → *Страница 13*

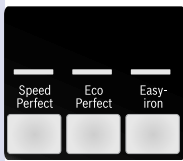
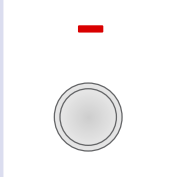
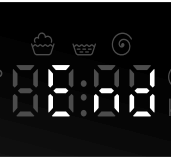
- Стирайте средне загрязненное белье без предварительной стирки.
- Экономия электроэнергии и моющего средства при легкой и средней степени загрязнения белья. → *Страница 12*
- **Режим энергосбережения:** подсветка дисплея гаснет через несколько минут, клавиша **Start** (Старт) мигает. Для включения подсветки нажмите на любую кнопку. Режим энергосбережения не включается во время выполнения программы.
- Если белье после стирки сушится в сушильной машине, то выберите скорость отжима в соответствии с инструкцией изготовителя сушильной машины.

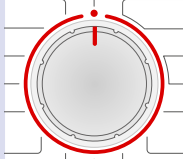
Кратко о самом важном

1				
	Вставьте штепсельную вилку в розетку.	Откройте водопроводный кран.	Рассортируйте белье.	Откройте дверцу загрузочного люка.
2				
	Выберите программу, например  Cottons (Хлопок).	Соблюдайте макс. объем загрузки (отображается на дисплее).	Загрузите белье.	Закройте дверцу загрузочного люка.
3				
	Загрузить моющее средство.	При необходимости измените предварительные программные установки.	При необходимости выберите дополнительные установки.	Запустите программу.
4				
	Конец программы	Откройте дверцу загрузочного люка и извлеките белье.	Установите программатор на ●.	Закройте водопроводный кран (для моделей без системы Aquastop).

Знакомство с прибором

Стиральная машина

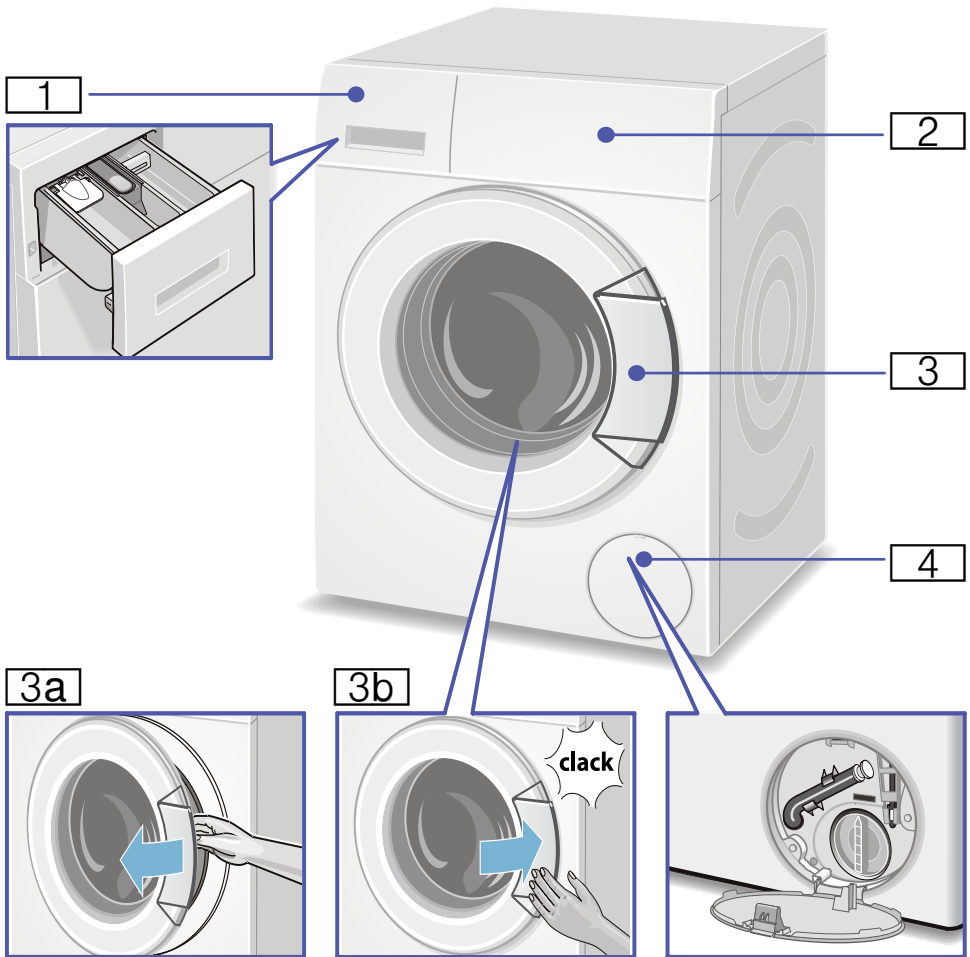

- 1** Кювета для моющих средств
- 2** Панель управления/Элементы индикации

- 3** Дверца загрузочного люка с ручкой
- 3a** Откройте дверцу загрузочного люка
- 3b** Закройте дверцу загрузочного люка
- 4** Крышка отсека для сервисного обслуживания

Панель управления

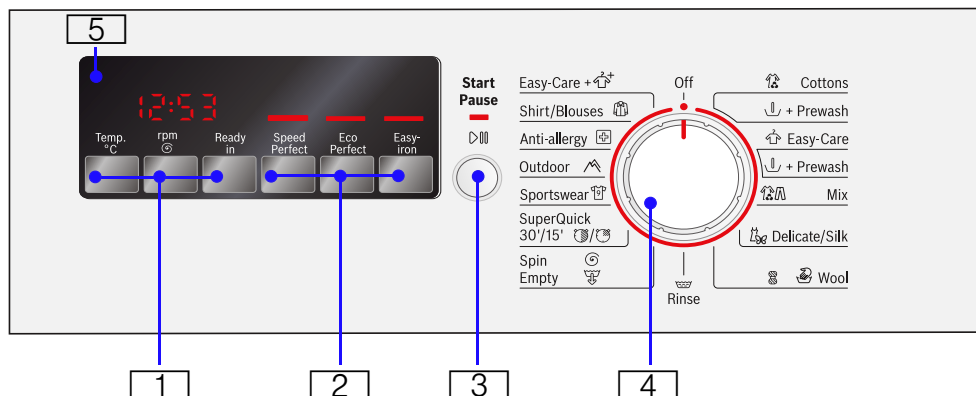

1 Temp. °C (Температура), rpm (Скорость отжима), Ready in (Время до окончания) для изменения предварительных установок программы

2 SpeedPerfect, EcoPerfect, Easy-Iron дополнительные программные установки

3 Start/Pause (Старт/Дозагрузка) для запуска, прерывания (для дозагрузки белья) и отмены программы.

4 Программатор для выбора программы и выключатель включения/выключения

5 Дисплей для установок и информации

Дисплей

Установи для выбранной программы

Cold - 90 °C (Холодная - 90 °C)	Температура	Cold = холодный
-- ...1000**	Скорость отжима, ** макс. Скорость зависит от модели	в об/мин (обороты в минуту); --- = без отжима (без окончательного отжима)
1:30	Продолжительность программы	после выбора программы в ч:мин (часы:минуты)
1 - 24 ч	Окончание через	Окончание программы через.. ч (ч = часы)
7,0 кг	макс. загрузка	

Индикация статуса для этапа программы (ход выполнения программы)

- End (Конец): стирка, полоскание, отжим, продолжительность программы или время окончания программы
- : открыть дверцу загрузочного люка, доложить белье
- : блокировка для безопасности детей

Загрузка

Подготовка белья

Внимание!

Повреждения прибора и текстильных изделий

Посторонние предметы (напр., монеты, канцелярские скрепки, иголки, гвозди) могут привести к порче белья и повреждению деталей стиральной машины.

При подготовке белья к стирке необходимо соблюдать следующее:

- Извлеките всё из карманов.

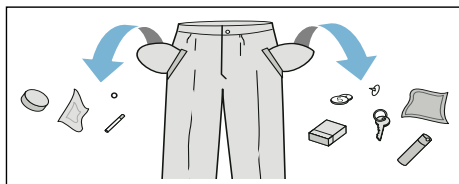







- Проследите, в частности, чтобы в карманах не осталось металлических предметов (скрепок и т.п.).
- Тонкое белье стирайте в сетке/мешочке (чулки, бюстгалтеры с дужками и т.п.).
- Закройте замки-молнии, застегните пуговицы на белье.
- Вычистите щеткой песок из карманов и отворотов.
- Снимите крючки со штор или свяжите их в сетке/мешочке.

Сортировка белья

Сортируйте белье в соответствии с рекомендациями по уходу и данными изготовителя на этикетках по уходу за изделиями, а также в соответствии

- видом ткани/волокон
- и цветом изделий.

Указание: Белье может полинять или плохо выстираться. Стирайте белое и цветное белье отдельно. Новое цветное белье следует стирать первый раз отдельно.

- степень загрязнения
Стирайте вместе белье одной степени загрязнения. Некоторые примеры степени загрязнения:
 - **легкая:** без предварительной стирки, при необходимости выберите установку  SpeedPerfect.
 - **обычная**
 - **сильная:** уменьшите объем загрузки и выберите программу с предварительной стиркой
 - **пятна:** удаляйте/обрабатывайте пятна как можно раньше. Сначала промокните мыльным раствором/не трите. Затем выстирайте белье на соответствующей программе. Для удаления стойких/засохших пятен может потребоваться несколько стирок.
- Символы на этикетках по уходу за изделиями
Цифры на символах показывают максимально допустимую температуру стирки.
 - : подходит для обычной стирки, например с программой **Cottons** (Хлопок)
 - : требуется бережная стирка, например с программой **Easy-Care** (Синтетика)
 - : требуется особо бережная стирка, например с программой **Delicate/Silk** (Тонкое белье/Шелк)
 - : подходит для ручной стирки, например с программой **Wool** (Шерсть)
 - : не стирайте белье в стиральной машине.

Моющее средство

Правильный выбор моющего средства

Правильный выбор средства для стирки, температуры и обработки белья зависит от информации по уходу за изделиями. → также www.sartex.ch

На Интернет-сайте www.cleanright.eu Вы найдете большое количество дополнительной информации о бытовых средствах для стирки, ухода и очистки.

- **Универсальное моющее средство с оптическими осветлителями**
подходит для стирки стойкого к кипячению белого белья из хлопка и льна
Программа: Хлопок / Холодная - макс. 90 °С
- **Моющее средство для цветного белья без отбеливателя и оптических осветлителей**
подходит для стирки цветного белья из хлопка и льна
Программа: Хлопок / Холодная - макс. 60 °С
- **Моющее средство для цветного/деликатного белья без оптических осветлителей**
подходит для цветного белья из легких в уходе тканей, синтетики
Программа: Синтетика / Холодная - макс. 60 °С
- **Средство для стирки тонкого белья**
подходит для деликатных тонких изделий, шелка и вискозы
Программа: Тонкое белье/Шелк / Холодная - макс. 40 °С
- **Средство для стирки шерсти**
подходит для шерсти
Программа: Шерсть / Холодная - макс. 40 °С

Экономия электроэнергии и моющего средства

Вы можете уменьшить расход энергии (путем снижения температуры стирки) и





















количество моющего средства при стирке белья легкой и обычной степени загрязнения.

Экономия	Степень загрязнения/Указание
 <p>Сниженная температура и количество моющего средства в соответствии с рекомендованной дозировкой</p>	<p>Слабо Загрязнения и пятна не видны. Белье впитало запах тела. Пример:</p> <ul style="list-style-type: none"> ■ лёгкая летняя/спортивная одежда (после кратковременного ношения), ■ футболки (макс. после однодневного ношения), ■ гостевое постельное бельё и полотенца (после однодневного использования)
	<p>Норма Видны загрязнения и/или небольшие пятна. Пример:</p> <ul style="list-style-type: none"> ■ футболки, рубашки, блузки (после многократного ношения, с запахом пота), ■ полотенца, постельное бельё (после использования до 1 недели)
	<p>Сильная Видны сильные загрязнения и/или пятна. Пример: кухонные полотенца, детская одежда, рабочая одежда.</p>











Указание: При дозировании любых моющих и чистящих средств, средств для ухода обязательно соблюдайте рекомендации изготовителя.

Обзор программ

Программы на переключателе программ

Программа/Вид белья/Указания	Установки
<p>Название программы</p> <p>Краткая информация о программе и ее использовании для определенных текстильных изделий.</p>	<p>макс. объем загрузки;</p> <p>* уменьшенный объем загрузки при установке  SpeedPerfect</p> <p>выбираемая температура</p> <p>выбираемая скорость отжима;</p> <p>** макс. скорость отжима в зависимости от модели</p> <p>возможные программные установки</p>
<p> Cotton (Хлопок)</p> <p>прочные текстильные изделия, стойкие к кипячению текстильные изделия из хлопка или льна</p> <p>Cotton  + Prewash (Хлопок + Предварительная стирка): программа с предварительной стиркой; распределить моющее средство по ячейкам I и II</p> <p>Указание: При выбранной установке  SpeedPerfect подходит в качестве короткой программы для несильно загрязненного белья.</p>	<p>макс. 7кг/4* кг</p> <p>Cold (Холодная) - 90 °C</p> <p>- - - ... 1000** об/мин</p> <p>, , </p>
<p> Easy-Care (Синтетика)</p> <p>текстильные изделия из синтетических или смешанных волокон</p> <p>Easy-Care  + Prewash (Синтетика + Предварительная стирка): программа с предварительной стиркой; распределить моющее средство по ячейкам I и II</p>	<p>макс. 4 кг</p> <p>Cold (Холодная) - 60 °C</p> <p>- - - ... 1000 об/мин</p> <p>, , </p>
<p> Mix (Смешанное белье)</p> <p>смешанное белье из хлопка и синтетических тканей.</p>	<p>макс. 3,5 кг</p> <p>Cold (Холодная) - 40 °C</p> <p>- - - ... 1000** об/мин</p> <p>, , </p>
<p> Delicate/Silk (Тонкое белье/Шелк)</p> <p>для деликатных изделий, подходящих для машинной стирки, например из шелка, сатина, синтетики или смесовых тканей (например шелковые блузки или шали)</p> <p>Указание: Используйте средство для стирки тонкого белья или шелка, подходящее для машинной стирки.</p>	<p>макс. 2 кг</p> <p>Cold (Холодная) - 40 °C</p> <p>- - - ... 800 об/мин</p> <p>, , </p>

Программа/Вид белья/Указания	Установки
 Wool (Шерсть) изделия из шерсти или с содержанием шерсти, подходящие для ручной или машинной стирки особенно бережная программа стирки для предотвращения усадки ткани, более продолжительные паузы во время выполнения программы (текстильные изделия лежат в растворе моющего средства)	макс. 2 кг Cold (Холодная) - 40 °C - - - ... 800 об/мин -
Указания <ul style="list-style-type: none"> ■ Шерсть животного происхождения, например: ангора, альпака, лама, овечья. ■ Использовать моющее средство для шерсти, пригодное для машинной стирки. 	
 Rinse (Полоскание) дополнительное полоскание с отжимом	макс. 8 кг - - - - ... 1000** об/мин 
 Spin/Empty (Отжим/Слив) дополнительный отжим с выбираемой скоростью отжима Если требуется только слив, установите на - - -.	макс. 8 кг - - - - ... 1000** об/мин 
 Super Quick 30'/15' (Супербыстрая 30'/15') супербыстрая программа (прим.30'/15' минут), подходит для несильно загрязненного мелкого белья	макс. 3,5 кг/2 кг Cold (Холодная) - 40 °C - - - ... 1000 об/мин -
 Sportswear (Спортивная одежда) изделия из микроволокна для спорта и досуга	макс. 2 кг Cold (Холодная) - 40 °C - - - ... 800 об/мин 
Указания <ul style="list-style-type: none"> ■ Запрещается обрабатывать изделия кондиционером. ■ Перед стиркой тщательно вымойте кювету для моющих средств (все отделения) от остатков кондиционера. 	
 Outdoor (Одежда для активного отдыха) Защитная и функциональная одежда с мембранным покрытием и водонепроницаемые текстильные изделия.	макс. 2 кг Cold (Холодная) - 40 °C - - - ... 800 об/мин 
Указания <ul style="list-style-type: none"> ■ Используйте специальные моющие средства, подходящие для машинной стирки, дозировка в соответствии с указаниями изготовителя в ячейку II. ■ Запрещается обрабатывать изделия кондиционером. ■ Перед стиркой помойте тщательно кювету для моющих средств (все отделения) от остатков опослакивателя-кондиционера. 	

Программа/Вид белья/Указания	Установки
 Anti-allergy (Чувствительная кожа) прочные изделия Указание: для особо чувствительной кожи, продолжительная стирка с повышенным уровнем воды.	макс. 7 кг/5* кг Cold (Холодная) - 60 °C --- ... 1000** об/мин  ,  , 
 Shirt/Blouses (Рубашки/Блузки) не требующие глажки рубашки/блузки из хлопка, льна, синтетики или смесовых тканей. Указание: Рубашки и блузки из шелка и тонких материалов стирайте в программе (Delicate/Silk Тонкое бельё/Шёлк).	макс. 2 кг Cold (Холодная) - 60 °C --- ... 800 об/мин  ,  , 
Easy-Care Plus +  (Синтетика особая) темные изделия из хлопка и из синтетики Стирайте изделия вывернутыми наизнанку.	макс. 3,5 кг Cold (Холодная) - 40 °C --- ... 1000 об/мин  ,  , 

Подкрахмаливание

Указание: Бельё нельзя подвергать обработке кондиционером.

Подкрахмаливание с использованием жидкого крахмала особенно подходит для программ «Полоскание» и «Хлопок». Загружайте крахмал в ячейку в соответствии с указаниями изготовителя  (при необходимости предварительно вымыть ячейку).





Крашение/Обесцвечивание

Окрашивание производить только в количестве, обычном для домашних условий. Соль может разрушать нержавеющую сталь! Соблюдайте предписания изготовителя красящего средства!

Не обесцвечивайте бельё в стиральной машине!

Замачивание

1. Залейте в ячейку  средство для замачивания или моющее средство в соответствии с рекомендациями изготовителя.

2. Установите программатор на  **Cottons 30 °C** (Хлопок 30 °C).
3. Нажмите **Start/Pause**  (Старт/Дозагрузка).
4. Прим. через 10 минут нажмите **Start/Pause**  (Старт/Дозагрузка).
5. По истечении необходимого времени замачивания повторно нажмите **Start/Pause**  (Старт/Дозагрузка) для продолжения программы, или измените программу.

Указания

- Загрузите бельё одного цвета.
- Дополнительного моющего средства не требуется – раствор для замачивания используется для стирки.

P+ Предварительные программные установки

На заводе для всех программ были предварительно установлены температура, скорость отжима и продолжительность программы (время "Ready in").

Эти данные отображаются на дисплее в соответствии с выбранной программой.

Предварительные установки можно изменить следующим образом.

Температура (Temp °C)

Перед началом и во время выполнения программы в зависимости от этапа выполнения программы можно изменить предварительно установленную температуру стирки (в °C).

Для этого нажимайте на соответствующую клавишу до тех пор, пока на дисплее не появится требуемая установка.

Максимальная температура зависит от выбранной программы.

Обзор программ

Скорость отжима (об./мин Ⓞ) (rpm Ⓞ)

Перед началом и во время выполнения программы в зависимости от этапа выполнения программы можно изменить скорость отжима (в об./мин, оборотах в минуту).

Для этого нажимайте на соответствующую кнопку до тех пор, пока на дисплее не появится требуемая установка.

Установка – – – Ⓞ :без отжима = после последнего полоскания белье остается лежать в воде.

Чтобы предотвратить сминание ткани, Вы можете выбрать опцию "Без отжима", если белье не будет вынута из стиральной машины после окончания программы.

Максимальная скорость зависит от выбранной программы и модели.

Обзор программ

Время до окончания (Ready in)

При выборе программы на дисплей выводится соответствующая продолжительность программы.

Продолжительность программы регулируется автоматически во время ее выполнения. Изменения предварительных программных установок или программных установок приводят также к изменению продолжительности программы.

Перед запуском программы время окончания программы (время "Ready in") можно выбрать с часовым интервалом максимум до 24 часов (h = час).



Для этого нажимайте на соответствующую кнопку до тех пор, пока на дисплее не появится требуемая установка.

Указание: Продолжительность программы учитывается в установленном времени "Ready in".



После запуска программы предварительно установленное время, например: **8h**, выводится на дисплей и отсчитывается до начала выполнения программы стирки. Затем на дисплей выводится продолжительность программы, например, **2:30 h** (часы:минуты).

Изменение предварительно выбранного времени:

После запуска программы предварительно установленное время можно изменить следующим образом:

1. Нажмите **Start/pause**  (Старт/Дозагрузка).
2. Нажимайте на кнопку **Ready in** (Окончание через) до тех пор, пока на дисплее не появится требуемое количество часов.
3. Нажмите кнопку **Start/Pause**  (Старт/Дозагрузка).

Дозагрузка белья во время отсчета предварительно установленного времени:

1. Нажмите **Start/Pause** (Старт/Дозагрузка).
2. На дисплее горит **YES** и . Откройте дверцу загрузочного люка и дозагрузите белье.
3. Закройте дверцу загрузочного люка.
4. Нажмите кнопку **Start/Pause**  (Старт/Дозагрузка). Отсчет предварительно выбранного времени продолжается.

Дополнительные программные установки

Быстрая стирка (SpeedPerfect)

Для более короткой стирки с результатами, подобными результатам стандартной программы.

Указание: Не превышайте максимальный объем загрузки. Обзор программ

eco (EcoPerfect)

Для экономии электроэнергии с результатами стирки, подобными результатам стандартной программы.

Легкая глажка (Easy-iron)

Специальная операция отжима с последующим разрыхлением белья.

Щадящий окончательный отжим - остаточная влажность белья слегка повышена.



Управление прибором

Подготовка стиральной машины к работе

Указание: Стиральная машина **должна быть надлежащим образом установлена и подключена.**

1. Вставьте штепсельную вилку в розетку.
2. Откройте водопроводный кран.
3. Откройте дверцу загрузочного люка.
4. Проверьте, все ли извлечено из барабана. При необходимости, извлеките.

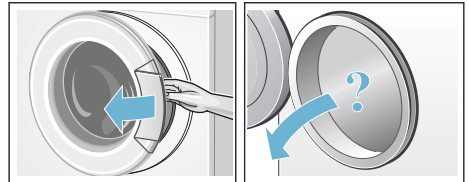

Выбор программы/включение прибора

Указание: Если Вы активизировали блокировку, Вы должны сначала деактивизировать, прежде чем Вы сможете установить программу.

Установите программатор на требуемую программу. Поворачивается в обоих направлениях.

Машина включена.

На дисплее постоянно отображаются следующие параметры для выбранной программы:

- продолжительность программы,

- предварительно установленная температура,
- предварительно установленная скорость отжима и
- максимальная загрузка.

Изменение предварительных программных установок

Вы можете использовать предварительные установки или изменить их.

Для этого нажимайте на соответствующую кнопку до тех пор, пока на дисплее не появится требуемая установка.

Установки активизируются без подтверждения.

Они не сохраняются после выключения прибора.

Предварительные программные установки → *Страница 16*

Обзор программ

Выбор дополнительных программных установок

Выбрав дополнительные установки, Вы можете еще лучше приспособить процесс стирки к своей партии белья.

Установки могут подключаться или отключаться в зависимости от этапа программы.

Индикаторные лампочки кнопок светятся, если установка активизирована.

После выключения прибора установки не сохраняются.

Дополнительные установки

Обзор программ

Загрузка белья в барабан

Предупреждение Опасность для жизни!

Текстильные изделия, обработанные чистящими средствами, содержащими

растворители (например средства для выведения пятен/бензин для чистки) могут после загрузки привести к взрыву в стиральной машине. Такие текстильные изделия необходимо предварительно тщательно прополоскать вручную.

Указания

- Старайтесь стирать большие и маленькие изделия вместе. Белье различной величины лучше распределяется в барабане во время отжима. Отдельные изделия могут привести к дисбалансу.
 - Не превышайте максимальный объем загрузки. Перегрузка ухудшает результат стирки и способствует сминанию ткани.
1. Предварительно рассортировав белье, загрузите его в барабан стиральной машины в разложенном виде.
 2. Проверьте, не зажато ли белье между дверцей загрузочного люка и резиновой манжетой, и закройте дверцу загрузочного люка.

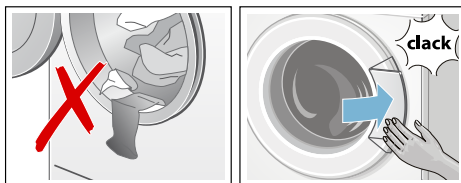

Индикаторная лампочка кнопки "Start" (Старт) мигает, а дисплей по-прежнему показывает установки программы. При необходимости Вы можете изменить установки.

Дозировка и загрузка средств для стирки и ухода за бельем

Внимание! Повреждение прибора

Моющие средства и средства для предварительной обработки белья (например пятновыводители, спреи для предварительной стирки..) в случае

контакта могут повредить поверхности стиральной машины.

Избегайте контакта данных средств с поверхностями стиральной машины. Распыленные брызги или другие остатки/капли немедленно стирайте влажной тканью.

Дозировка

Дозируйте средства для стирки и ухода за бельём в соответствии с:

- жесткостью воды (соответствующую информацию можно получить на предприятии по водоснабжению).
- указаниями изготовителя на упаковке
- количеством белья
- степенью загрязнения

Загрузка

Предупреждение

Раздражения глаз и кожи!

Из кюветы для моющих средств при открывании во время работы стиральной машины может брызгать средство для стирки и ухода.

Открывайте кювету осторожно.

В случае контакта со средством для стирки / ухода за бельём, тщательно промойте или прополощите глаза или кожу.

При случайном проглатывании обратитесь за помощью к врачу.

Указание: Разводите густые кондиционеры и ополаскиватели водой, это поможет предотвратить засорение.

Заливайте моющие средства и средства для ухода в соответствующие ячейки:

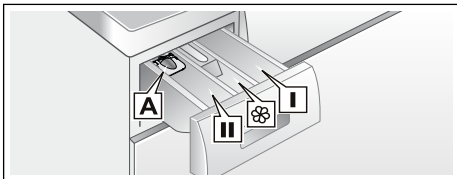

Дозатор A	для жидких моющих средств
Ячейка II	Моющее средство для основной стирки, средство для умягчения воды, отбеливатель, соль для выведения пятен
Ячейка 	Кондиционер, крахмал (не превышайте max уровень)
Ячейка I	Моющее средство для предварительной стирки

1. Выдвиньте кювету для моющих средств до упора.
2. Залейте моющее средство и/или средство для ухода за бельём.
3. Закройте кювету для моющих средств.

Дозатор* для жидких моющих средств

* в зависимости от модели

Для дозирования жидкого моющего средства установите дозатор:

1. Выдвиньте кювету для моющих средств. Прижмите вставку вниз и полностью извлеките кювету.
2. Сдвиньте дозатор вперед, опустите и зафиксируйте.
3. Задвиньте кювету для моющих средств.

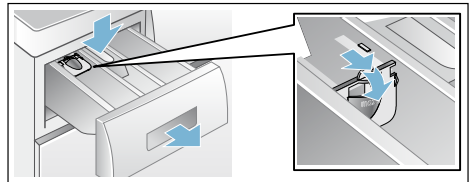

Указание: Не используйте дозатор для моющих средств гелевой консистенции и стиральных порошков, а также для программ с предварительной стиркой или с выбранной опцией "Ready-in" (Время до окончания).

На моделях без дозатора залейте жидкое моющее средство в соответствующую емкость и положите ее в барабан.

Запуск программы

Выберите **Старт/Дозагрузка**.
Индикаторная лампочка светится и программа запускается.

Участок дисплея во время выполнения программы показывает время. Конец через или после начала программы стирки продолжительность программы и символы стадии выполнения программы.

Участок дисплея → *Страница 10*

Указание: Если Вы хотите предотвратить случайное изменение программы, включите блокировку, как описано ниже.

Блокировка

Случайное изменение установленных функций стиральной машины можно предотвратить. Для этого после запуска программы активизируйте блокировку.

Для **активизации/деактивизации** нажмите на кнопку "Start/Pause" и удерживайте ее в течение 5 секунд. На дисплее появляется символ ∞.

- ∞ горит непрерывно: блокировка активизирована.
- ∞ мигает: блокировка активизирована, программатор был переключен. Чтобы избежать прерывания программы, установите программатор снова на исходную программу. Символ снова горит непрерывно.

Указание: Блокировка может оставаться включенной до следующего запуска программы даже после выключения машины. В этом случае перед запуском программы следует деактивизировать блокировку, а после запуска программы при необходимости активизировать снова.

Дозагрузка белья



После запуска программы Вы можете при необходимости догрузить или извлечь белье.

Для этого нажмите кнопку **Start/ Pause** ▷||| (Старт/Дозагрузка).

Индикаторная лампочка кнопки "Start/Pause" ▷||| мигает и машина проверяет, возможна ли дозагрузка.

Указание: При дозагрузке белья не оставляйте дверцу загрузочного люка открытой надолго - с белья может стекать вода.

Если на дисплее:

- горят **оба** символа **YES** и  , дозагрузка возможна.
- Если горит **NO**, подождите, пока загорится **YES** и  . Открывайте дверцу загрузочного люка только после того, как загорятся **оба** символа **YES** и  .
- Если горит **NO**, дозагрузка невозможна.
При высоком уровне воды и/или температуры, а также во время вращения барабана, дверца загрузочного люка остается закрытой согласно требованиям безопасности.

Для продолжения программы нажмите кнопку **Start/Pause** ▷||| (Старт/Дозагрузка). Программа автоматически продолжается.



Изменение программы

Если по ошибке запущена неправильная программа, то программу можно изменить следующим образом:

1. Выберите Start/ Pause (Старт/**Дозагрузка**) ▷||| 
2. Выберите другую программу.
3. Выберите Start/ Pause (Старт/**Дозагрузка**) ▷|||. Новая программа начинается сначала.

Прерывание программы



Для программ с высокой температурой:



1. Нажмите **Start/Pause**  (Старт/Дозагрузка).
2. Для охлаждения белья: выберите  **Rinse** (Полоскание).
3. Нажмите **Start/Pause**  (Старт/Дозагрузка).

Для программ с низкой температурой:

1. Нажмите **Start/Pause**  (Старт/Дозагрузка).
2. Выберите  **Spin** (Отжим) или  **Empty** (Слив).
3. Нажмите **Start/Pause**  (Старт/Дозагрузка).

Конец программы с установкой Без отжима

На дисплее появляется — — —  и индикаторная лампочка кнопки "Start/Pause  мигает.

Для завершения программы установите программатор на " Spin/ Empty" (Отжим/Слив) или выберите скорость отжима. После этого нажмите кнопку **Start/Pause**  (Старт/Дозагрузка).

Конец программы

На дисплее появляется индикация **End** (Конец) и индикаторная лампочка кнопки "Start/Pause " (Старт/Пауза) выключается.

Отображение на дисплее дополнительного символа  свидетельствует об обнаружении стиральной машиной сильного пенообразования во время выполнения программы стирки и автоматического включения дополнительного цикла полоскания для устранения пены.

Указание: Уменьшите дозировку моющего средства для следующей стирки с аналогичным объемом загрузки.

Выгрузка белья/выключение прибора

1. Откройте дверцу загрузочного люка и извлеките белье.
2. Установите программатор на **Off** (Выкл.). Прибор выключен.
3. Закройте водопроводный кран.
Указание: Не требуется для моделей с Аква-стоп.

Указания

- Не забывайте изделия в барабане. Во время следующей стирки они могут дать усадку или полинять.
- Извлеките посторонние предметы из барабана и резиновой манжеты – опасность появления ржавчины.

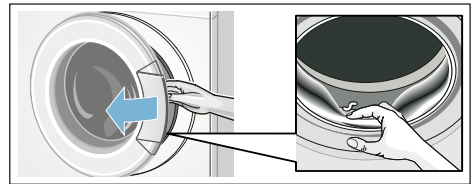

- Оставьте дверцу загрузочного люка и люк для моющих средств открытыми, чтобы оставшаяся вода высохла.
- Обязательно дождитесь конца программы – прибор может быть еще заблокированным. Затем включите прибор и дождитесь разблокировки.
- Режим экономии электроэнергии активирован, если в конце программы участок дисплея гаснет. Для активизации нажмите любую кнопку.

Сенсорная техника

Автоматическая дозировка

В зависимости от вида текстильных изделий и загрузки автоматическая дозировка оптимально приводит в соответствие потребление воды и продолжительность стирки в каждой программе.

Система контроля дисбаланса

Автоматическая система контроля дисбаланса распознает дисбаланс и пытается равномерно распределить белье в машине путем многократного запуска отжима.

Из соображений безопасности в случае весьма неблагоприятного распределения белья в машине скорость отжима снижается или отжим белья вообще не производится.

Указание: Мелкое и крупное белье распределите равномерно в барабане. Что делать в случае неисправности?

→ Страница 28

VoltCheck

Автоматическая система контроля напряжения распознаёт недопустимое падение напряжения. На дисплее мигает двоеточие индикации "Ready in" (Время до окончания).

После стабилизации напряжения двоеточие индикации "Ready in" (Время до окончания) перестает мигать.

Однако, если падение напряжения вызовет увеличение времени программы, на индикации "Ready in" (Время до окончания) начинает мигать точка.

Установка сигнала

1. Запуск режима регулировки сигнала

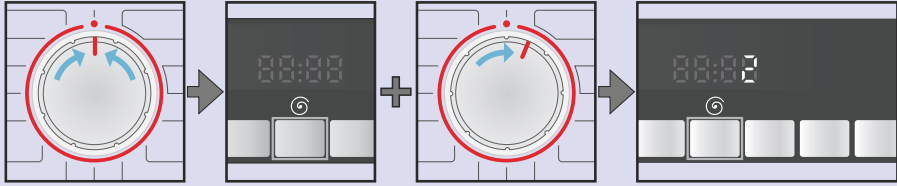

Выключите машину (программатор на ●).

• Нажмите и удерживайте клавишу  нажатой + поверните программатор на 1 позицию вправо.

Удерживайте еще прим. 5 с, пока элементы индикации не начнут светиться. Режим регулировки сигнала запущен.

2. Установка уровня громкости для клавиш функций (в зависимости от модели)

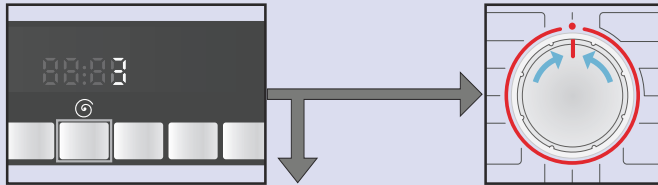

Установить громкость для предупреждающих сигналов последовательно прикасаясь к указанной клавише.

к пункту 3. Для выхода из режима выключите машину (программатор на ●).



3. Установка громкости для сигналов предупреждения



Поверните программатор на 1 позицию вправо.

Установить громкость для предупреждающих сигналов последовательно прикасаясь к указанной клавише.

Для выхода из режима выключите машину (программатор на ●).



Чистка и техническое обслуживание

⚠ Предупреждение

Опасность поражения электрическим током!

Прикосновение к элементам, находящимся под напряжением, опасно для жизни.

Выключите прибор и извлеките вилку из розетки.

⚠ Предупреждение

Опасность отравления!

Использование средств для чистки, в состав которых входят растворители, напр., промывочный бензин, может привести к образованию отравляющих испарений.

Не используйте средства для чистки, в состав которых входят растворители.

Внимание!

Повреждение прибора

Использование средств для чистки, в состав которых входят растворители, напр., промывочный бензин, может привести к повреждению поверхностей и деталей стиральной машины.

Не используйте средства для чистки, в состав которых входят растворители.

Корпус машины/Панель управления

- Протирайте корпус и панель управления мягкой влажной тряпкой.
- Немедленно удаляйте остатки моющего средства.
- Очистка под струей воды запрещается.

Барaban

Не пользуйтесь хлорсодержащими средствами для чистки и металлическими губками.

Удаление накипи

При правильной дозировке моющего средства удаление накипи не требуется. В противном случае необходимо действовать в соответствии с рекомендациями изготовителя средства для удаления накипи. Подходящие средства для удаления накипи Вы можете приобрести через нашу страницу в Интернете или сервисную службу.

Кювета для моющего средства и корпус

При наличии остатков моющего средства или кондиционера:

1. Извлеките кювету для моющих средств. Нажать вставку вниз и извлечь кювету полностью.
2. Извлечение вставки: нажать пальцем на вставку снизу вверх.

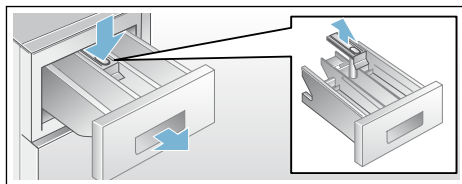

3. Ванночку для подачи моющих средств и вставку промыть в воде с помощью щетки и вытереть их насухо. Также выполнить чистку корпуса внутри.
4. Установить вставку на место и зафиксировать ее (надеть цилиндр на направляющий стержень).
5. Задвинуть кювету для моющих средств на место.

Указание: Оставить кювету для моющих средств приоткрытой, чтобы остатки воды смогли высохнуть.

Насос для стирального раствора засорен

Предупреждение

Опасность ошпаривания!

Во время стирки при высокой температуре раствор моющего средства сильно нагревается. Соприкосновение с горячим раствором моющего средства может привести к ошпариванию. Подождите, пока раствор моющего средства остынет.

1. Закройте водопроводный кран, чтобы прекратить дальнейшую подачу воды из водопровода и последующий слив через насос для раствора моющего средства.
2. Выключите прибор. Выньте вилку из розетки.
3. Откройте и снимите крышку цоколя для обслуживания машины.

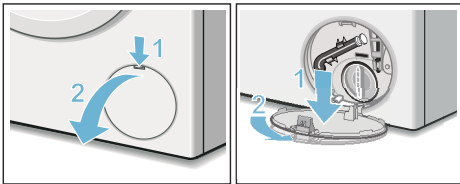

4. Снимите сливной шланг с держателя. Снимите крышку, слейте раствор моющего средства в соответствующую емкость. Установите закрывающую пробку на место. Вставьте сливной шланг в держатель.

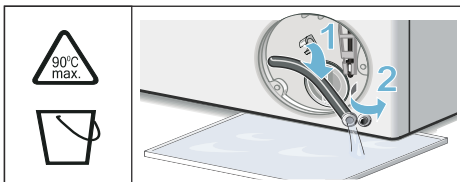

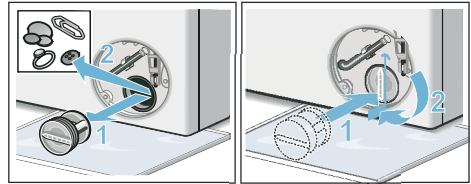

5. Осторожно отверните крышку насоса и выпустите остатки воды. Очистите внутреннюю поверхность, резьбу крышки насоса и корпус

насоса. Прочистите насос внутри, резьбу крышки насоса и корпус насоса (лопастное колесо откачивающего насоса должно свободно вращаться). Установите крышку насоса на место и заверните ее. Ручка должна находиться в вертикальном положении.

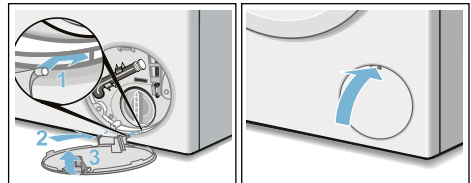

6. Установите крышку отсека для сервисного обслуживания на место.



Указание: Во избежание вытекания в сток неиспользованного моющего средства при следующей стирке: залейте 1 л воды в ячейку I и запустите программу  **Empty** (Слив).

Шланг слива воды на месте подсоединения к сифону засорен

1. Выключите прибор. Выньте вилку из розетки.
2. Раскройте шланговый хомут. Осторожно отсоедините шланг слива воды и выпустите остатки воды.
3. Прочистите шланг слива воды и сифонный патрубок.

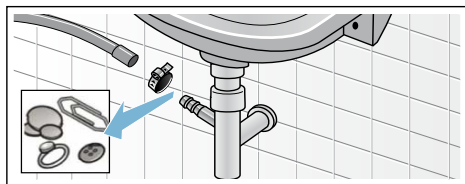

4. Подсоедините шланг слива воды и зафиксируйте место соединения шланговым хомутом.

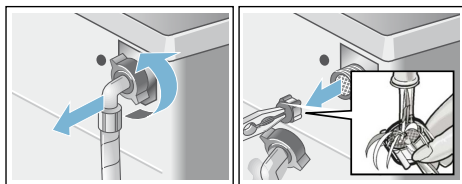

7. Подсоедините шланг и проверьте герметичность.

Засорение фильтра в шланге для подачи воды

Для этого сначала необходимо уменьшить давление воды в шланге для подачи воды:

1. Закройте водопроводный кран.
2. Выберите любую программу (кроме "Rinse" (Полоскание), "Spin" (Отжим) и "Empty" (Слив)).
3. Нажмите **Start/Pause** (Старт/Дозагрузка). Прим. через 40 секунд прервите выполнение программы.
4. Установите программатор на **Off** (Выкл.). Выньте вилку из розетки.
5. Очистка фильтра водопроводного крана:

Отсоедините шланг от водопроводного крана. Очистите фильтр с помощью маленькой щетки.

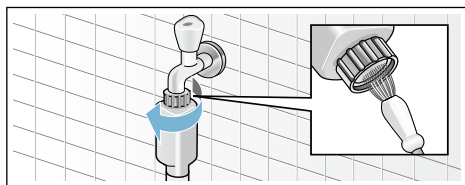

6. Для стандартных моделей и моделей с системой Aqua-Secure очистите сетчатый фильтр на задней стенке прибора: Отсоедините шланг от задней стенки прибора, Извлеките сетчатый фильтр с помощью плоскогубцев и прочистите его.

Что делать в случае неисправности?

Экстренная разблокировка

например, при нарушении подачи электроэнергии

Программа продолжится, как только возобновится подача электроэнергии.

Если все же необходимо выгрузить белье, дверцу загрузочного люка можно открыть следующим образом:

⚠ Предупреждение

Опасность ошпаривания!

Во время стирки при высокой температуре соприкосновение с горячим раствором моющего средства может привести к ошпариванию. Дайте ему сначала остыть.

⚠ Предупреждение

Опасность травмирования!

Касание руками вращающегося барабана может стать причиной травм рук.

Не касайтесь руками вращающегося барабана. Дождитесь полной остановки барабана.

Внимание!

Ущерб, причиненный водой

Вытекающая вода может причинить ущерб.

Не открывайте дверцу загрузочного люка, если вода видна через стекло.

1. Выключите прибор. Выньте вилку из розетки.
2. Слейте остатки раствора моющего средства.
3. Потяните вниз устройство экстренной разблокировки с помощью инструмента и затем отпустите.
После этого дверца загрузочного люка откроется.

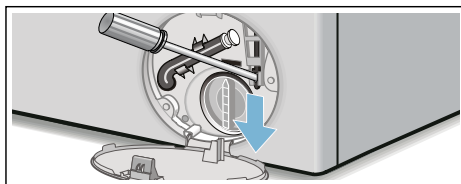



Указания на дисплее

Индикация	Причина/Способ устранения
YES	Дверца загрузочного люка разблокирована. Дозагрузка белья возможна.
NO	<ul style="list-style-type: none"> ■ Слишком высокая температура. Подождите, пока температура снизится. ■ Слишком высокий уровень воды. Дозагрузка белья невозможна. При необходимости немедленно закройте дверцу загрузочного люка. Нажмите Start/Pause ▷ (Старт/Пауза) для продолжения программы.
⊙ мигает.	<ul style="list-style-type: none"> ■ Возможно зажато белье. При необходимости еще раз откройте и закройте дверцу загрузочного люка, а затем нажмите кнопку Start/Pause ▷ (Старт/Пауза). ■ При необходимости закройте дверцу загрузочного люка или извлеките белье и снова закройте дверцу люка. ■ При необходимости выключите и снова включите бытовой прибор; установите программу и введите индивидуальные установки; запустите программу.
E:17	<ul style="list-style-type: none"> ■ Полностью откройте водопроводный кран. ■ Перегнут/защемлен шланг подачи воды, ■ Слишком низкое давление воды. Очистите фильтр.
E:18	<ul style="list-style-type: none"> ■ Засорен откачивающий насос. Очистите откачивающий насос. ■ Засорен шланг слива воды/сливная труба. Прочистите шланг слива воды в месте подсоединения к сифону.
E:23	Вода в поддоне, прибор не герметичен. Закройте водопроводный кран. Вызовите сервисную службу.
🔒	Активизирована блокировка для безопасности детей; деактивизируйте.
☁ мигает.	Слишком сильное пенообразование, включен цикл полоскания.
:	Слишком низкое напряжение в сети.
.	Низкое напряжение в программе стирки.
.	Продолжительность программы увеличивается.
Другие индикации	Выключите прибор, подождите 5 секунд и затем включите его снова. Если индикация появится снова, вызовите сервисную службу.

Что делать в случае неисправности?

Неисправности	Причина/Способ устранения
Вытекает вода.	<ul style="list-style-type: none"> ■ Правильно закрепите или замените сливной шланг. ■ Подтяните винтовое соединение шланга подачи воды.
Не поступает вода. Не смывается моющее средство.	<ul style="list-style-type: none"> ■ Не нажата кнопка Start/Pause  (Старт/Пауза)? ■ Не открыт водопроводный кран? ■ Возможно засорен фильтр? Очистите фильтр. ■ Согнут или зажат шланг подачи воды?
Не открывается дверца загрузочного люка.	<ul style="list-style-type: none"> ■ Включена функция блокировки. Прерывание программы? ■ Выбрано --- (⊙ Без отжима = без окончательного отжима)? ■ Можно открыть только путем экстренной разблокировки?
Программа не запускается.	<ul style="list-style-type: none"> ■ Нажата кнопка Start/Pause  (Старт/Старт/Пауза) или выбрано время Ready in (Время до окончания)? ■ Закрыта дверца загрузочного люка? ■ ∞ Активизирована блокировка? Деактивизируйте блокировку.
Не сливается раствор моющего средства.	<ul style="list-style-type: none"> ■ Выбрано --- (⊙ Без отжима = без окончательного отжима)? ■ Очистите откачивающий насос. ■ Прочистите канализационную трубу и/или сливной шланг.
В барабане не видно воды.	Это не является неисправностью – вода ниже видимого уровня.
Результат отжима неудовлетворительный. Белье мокрое/слишком влажное.	<ul style="list-style-type: none"> ■ Это не является неисправностью – система контроля дисбаланса прервала отжим вследствие неравномерного распределение белья в машине. Равномерно распределите в барабане мелкое и крупное бельё. ■ Выбран режим  Easy Iron (Легкая глажка) (в зависимости от модели)? ■ Выбрана слишком низкая скорость отжима?
Многократное начало отжима.	Это не является неисправностью – система контроля дисбаланса пытается устранить неравномерное распределение белья в машине.
Программа длится дольше, чем обычно.	<ul style="list-style-type: none"> ■ Это не является неисправностью – система контроля дисбаланса пытается устранить неравномерное распределение белья в машине, заново распределяя бельё в машине. ■ Это не является неисправностью – включена система контроля пенообразования – включается дополнительный цикл полоскания.
Продолжительность программы изменяется во время цикла стирки.	Это не является неисправностью – выполнение программы приводится в соответствие с процессом стирки. Это может привести к изменению индикации продолжительности программы на дисплее.
Остатки воды в ячейке  для кондиционера.	<ul style="list-style-type: none"> ■ Это не является неисправностью – не влияет на эффективность кондиционера. ■ При необходимости вымойте вставку.
Запах в стиральной машине.	Запустите программу  Cottons 90 °C (Хлопок 90 °C) без белья. Используйте универсальное моющее средство.

Неисправности	Причина/Способ устранения
<p>На дисплее мигает символ . Из кюветы для моющих средств выступает пена.</p>	<p>Загружено слишком много моющего средства? Разведите одну столовую ложку кондиционера в 1/2 л воды и залейте в ячейку II (не подходит для функциональной одежды для активного отдыха и спорта и пуховых изделий!). Уменьшите дозировку моющего средства для следующей стирки.</p>
<p>Сильные шумы, вибрация и перемещение машины во время отжима.</p>	<ul style="list-style-type: none"> ■ Прибор выровнен? Выровняйте прибор. ■ Ножки прибора зафиксированы? Зафиксируйте ножки прибора. ■ Транспортировочные крепления сняты? Снимите транспортировочные крепления.
<p>Дисплей/лампочки индикации не функционируют во время работы машины.</p>	<ul style="list-style-type: none"> ■ Перебой в подаче электроэнергии? ■ Сработали предохранители? Включите/замените предохранители. ■ В случае повторного возникновения неисправности, вызовите сервисную службу.
<p>Следы моющего средства на белье.</p>	<ul style="list-style-type: none"> ■ Иногда в состав безфосфатных моющих средств входят не растворяющиеся в воде вещества. ■ Выбрать  Rinse (Полоскание) или очистите белье щеткой после стирки.
<p>В режиме дозагрузки дисплей показывает NO.</p>	<ul style="list-style-type: none"> ■ Слишком высокий уровень воды. Дозагрузка белья невозможна. При необходимости немедленно закройте дверцу загрузочного люка. ■ Нажмите Start/Pause  (Старт/Пауза) для продолжения программы.
<p>В режиме дозагрузки дисплей показывает YES.</p>	<p>Дверца загрузочного люка разблокирована. Дозагрузка белья возможна.</p>
<p>На дисплее мигает двояточие индикации "Ready in" (Время до окончания) (:).</p>	<p>Слишком низкое напряжение в сети.</p>
<p>На дисплее мигает отдельная точка (.) мигает.</p>	<p>Низкое напряжение в программе стирки вызвало увеличение продолжительности программы стирки.</p>
<p>Если Вы не сможете самостоятельно устранить неисправность (после выключения/включения) или в случае необходимости ремонта:</p> <ul style="list-style-type: none"> ■ Установите программатор на Off (Выкл.). Прибор выключен. ■ Выньте вилку сетевого кабеля из розетки. ■ Закройте водопроводный кран и вызовите сервисную службу. 	

Сервисная служба

Если Вы не сможете самостоятельно устранить неисправность, воспользовавшись рекомендациями в разделе Что делать в случае неисправности? → Страница 28, пожалуйста, обратитесь в нашу сервисную службу → На обложке

Мы всегда найдем соответствующее решение, чтобы избежать ненужного вызова технического специалиста.

Пожалуйста, сообщите сервисной службе номер модели (E-Nr.) и заводской номер (FD) прибора.

E-Nr. _____	FD _____
Номер модели	Заводской номер

Эти данные Вы найдете: внутри загрузочного люка */в открытой сервисной крышке * и на задней стенке прибора.

*в зависимости от модели

Доверьтесь компетентности изготовителя.

Обратитесь к нам. Это гарантирует Вам ремонт, выполненный квалифицированными специалистами с использованием оригинальных запчастей.

Параметры расхода

Расход воды и электроэнергии, продолжительность программы и остаточная влажность для основных программ стирки

(ориентировочные данные)

Программа	Загрузка	Расход энергии*	Вода *	Продолжительность программы*
 Cottons 20 °C (Хлопок 20 °C)	7 кг	0,39 кВтч	69 л	2 3/4 ч
 Cottons 40 °C (Хлопок 40 °C) *	7 кг	1,08 кВтч	69 л	2 3/4 ч
 Cottons 60 °C (Хлопок 60 °C)	7 кг	1,30 кВтч	69 л	2 3/4 ч
 Cottons 90 °C (Хлопок 90 °C)	7 кг	2,30 кВтч	78 л	2 3/4 ч
 Easy-Care 40 °C (Синтетика 40 °C) *	4 кг	0,79 кВтч	51 л	2 ч
 Mix 40 °C (Смешанное бельё 40 °C)	3,5 кг	0,51 кВтч	45 л	1 3/4 ч
 Delicate/Silk 30 °C (Тонкое бельё/Шёлк 30 °C)	2 кг	0,21 кВтч	36 л	3/4 ч
 Wool 30 °C (Шерсть 30 °C)	2 кг	0,22 кВтч	42 л	3/4 ч

Программа	Приблизительные данные об остаточной влажности**		
	WAK28 ...	WAK24 ...	WAK20 ...
	WM14K ...	WM12K ...	WM10K ...
	макс. 1400 об/мин	макс. 1200 об/мин	макс. 1000 об/мин
Хлопок	48 %	53 %	62 %
Синтетика	40 %	40 %	40 %
Тонкое бельё/Шёлк	30 %	30 %	30 %
Шерсть	45 %	45 %	45 %

* Данные могут отличаться от приведённых значений в зависимости от давления воды, жёсткости воды и температуры поступающей воды, а также температуры помещения, типа, количества и степени загрязнения белья, используемого моющего средства, колебаний напряжения в электросети и выбранных дополнительных функций.

** Показатели остаточной влажности на основе данных о зависящем от программы ограничении скорости отжима при стирке и максимальном объеме загрузки.

Самые эффективные программы для текстильных изделий из хлопка

Следующие программы (стандартные, обозначенные знаком ) подходят для стирки изделий из хлопка со средней степенью загрязнения и при этом

являются самыми эффективными с точки зрения расхода воды и электроэнергии.

Стандартные программы для изделий из хлопка согласно Регламенту (ЕС) № 1015/2010	Загрузка	Приблизительная продолжительность программы
Программа Хлопок  + кнопка  EcoPerfect 	7 кг	3 ½ ч
Программа Хлопок  + кнопка  EcoPerfect 	3,5 кг	3 ½ ч
Программа Хлопок  + кнопка  EcoPerfect 	3,5 кг	3 ¼ ч

Установка программы для испытаний и классификации энергопотребления согл. Директиве 2010/30/EU при использовании холодной воды (15 °С).
 Указанная температура программы ориентирована на температуру, приведённую на этикетках по уходу за изделиями. Действительная температура стирки может отличаться от указанной температуры программы в целях экономии электроэнергии.



Технические характеристики

Габариты:

850 x 600 x 590 мм

(высота x ширина x глубина)

Вес:

63 - 83 кг (в зависимости от модели)

Подключение к электросети:

Сетевое напряжение 220-240 В, 50 Гц

Номинальный ток 10 А

Номинальная мощность 2300 Вт

Давление воды:

100-1000 кПа (1-10 бар)

Потребляемая мощность в выключенном состоянии:

0,12 Вт

Потребляемая мощность в состоянии готовности (включенное состояние):

1,49 Вт



Установка и подключение

Комплект поставки

Указание: Проверьте стиральную машину на предмет отсутствия повреждений при транспортировке. Не включать поврежденную стиральную машину. Обращайтесь с рекламациями в магазин, где Вы приобрели прибор, или в нашу сервисную службу.

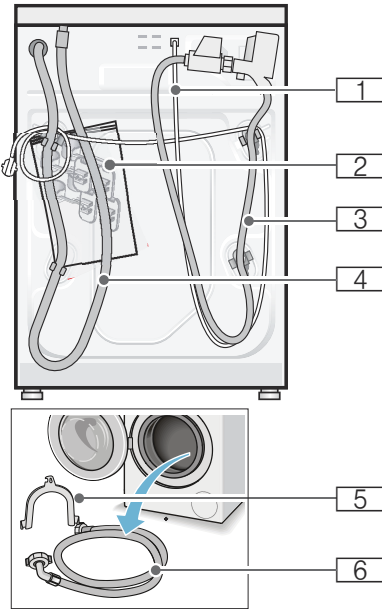

- 1** Сетевой кабель
- 2** Пакет:
 - Инструкция по эксплуатации и установке
 - Перечень центров сервисного обслуживания*
 - Гарантия*
 - Заглушки для отверстий под транспортировочные крепления
 - Гаечный ключ*
- 3** Шланг подачи воды в модели Аква-стоп
- 4** Шланг слива воды
- 5** Изогнутый держатель для фиксации шланга слива воды*
- 6** Шланг подачи воды в стандартных моделях и моделях с системой Aqua-Secure
 - *в зависимости от модели

Кроме этого, для подсоединения шланга слива воды к сифону требуется шланговый хомут \varnothing 24-40 мм (можно

приобрести в специализированном магазине).

Полезные инструменты

- Уровень для выравнивания
- Гаечный ключ с раствором:
 - SW13 для снятия транспортировочных креплений и
 - SW17 для регулировки ножек прибора

Указания по технике безопасности

⚠ Предупреждение Опасность травмирования!

- Стиральная машина очень тяжелая. При поднятии/транспортировке стиральной машины соблюдайте осторожность.
- При поднятии стиральной машины за выступающие детали (например люк) они могут сломаться и стать причиной травм. Не поднимайте стиральную машину за выступающие детали.
- В результате ненадлежащей прокладки шлангов и сетевых проводов существует опасность спотыкания и травмирования. Шланги и провода необходимо расположить так, чтобы исключить вероятность спотыкания.

Внимание! Повреждение прибора

Замерзшие шланги могут порваться/лопнуть.
Не устанавливайте стиральную машину на открытом воздухе или в местах, где существует угроза заморозания.

Внимание! Ущерб, причиненный водой

Места подсоединений шланга подачи воды и шланга слива воды находятся под высоким давлением. Чтобы избежать протечек или ущерба, причиненного водой, обязательно соблюдайте указания в данном разделе.

Указания

- В дополнение к приведенным в нем указаниям могут действовать особые предписания соответствующего предприятия по водо- и электроснабжению.
- При наличии сомнений поручите подключение специалисту.

Место установки

Указание: Устойчивость имеет большое значение, иначе стиральная машина будет "гулять" во время работы!

- Поверхность в месте установки должно быть твердой и ровной.
- Мягкие полы или половые покрытия не пригодны для установки.

Установка на цоколе или на деревянной опоре

Внимание!

Повреждение прибора

Стиральная машина может передвигаться во время отжима и упасть с цоколя. Обязательно зафиксируйте опоры машины с помощью кронштейнов. Номер для заказа: WMZ 2200, WX 9756, Z 7080X0

Указание: При деревянных балочных перекрытиях установите стиральную машину:

- по возможности в углу,
- на водостойкой деревянной плите (мин. 30 мм толщиной), прочно привернутой к полу.

Встраивание прибора под столешницу или в шкаф в кухонном гарнитуре

Предупреждение

Опасность для жизни!

В случае прикосновения к элементам, находящимся под напряжением, существует опасность удара электрическим током.

Никогда не снимайте верхнюю крышку прибора.

Указания

- Требуется ниша шириной 60 см.
- Устанавливайте стиральную машину только под сплошной столешницей, прочно соединенной с соседней мебелью.

Снятие транспортировочных креплений

Внимание!

Повреждение прибора

- Безопасность стиральной машины во время транспортировки обеспечивают транспортировочные крепления. Если транспортировочные крепления не будут сняты, то во время эксплуатации машины они могут повредить барабан. Перед первым использованием обязательно полностью снимите все 4 транспортировочных крепления. Храните крепления в надежном месте.
- Во избежание повреждений при следующей транспортировке прибора транспортировочные крепления необходимо перед транспортировкой обязательно вставить на место.

Указание: Храните винты и втулки в надежном месте.

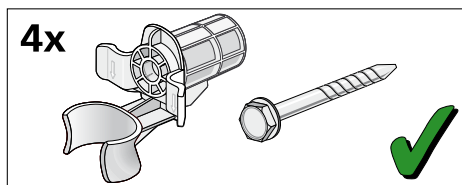

1. Извлеките шланги из креплений.

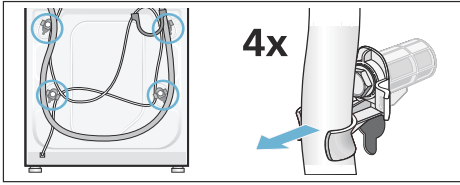

2. Выверните и снимите все 4 винта транспортировочных креплений. Снимите втулки. При этом извлеките сетевой кабель из держателей.

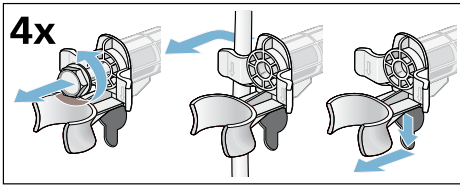

3. Вставьте заглушки. Зафиксируйте заглушки нажатием на стопорные крючки.

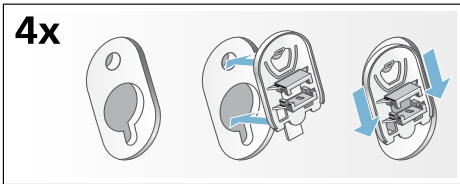

Длина шлангов и кабеля

- Левостороннее подключение

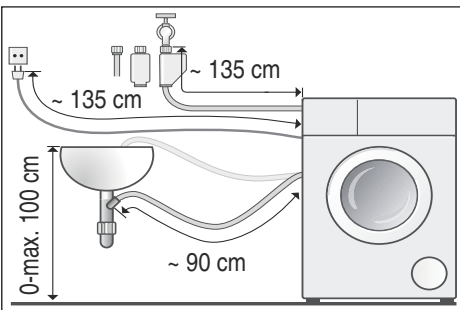

- Правостороннее подключение

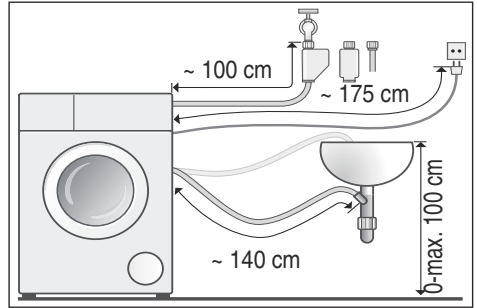

Рекомендация: В продаже в специализированных магазинах/сервисной службе:

- удлинитель для шланга подачи воды системы Aquastop или системы подачи холодной воды (прим. 2,50 м), номер для заказа: WMZ2380, WZ10130, CZ11350, Z7070X0
- более длинный шланг подачи воды (прим. 2,20 м) для стандартных моделей

Подача воды

⚠ Предупреждение
Опасность для жизни!

В случае прикосновения к элементам, находящимся под напряжением, существует опасность удара электрическим током. Не погружайте предохранительный клапан Aquastop в воду (оснащен электрическими компонентами).

При подключении соблюдайте следующие

Указания

- Подключайте стиральную машину только к бытовой сети холодного водоснабжения.
- Не подключайте стиральную машину к смесителю безнапорного прибора для нагрева воды.

- Используйте только шланг подачи воды, который входит в комплект поставки или приобретенный в авторизованном специализированном магазине, не используйте шланг подачи воды, бывший в эксплуатации!
- Запрещается перегибать, зажимать, изменять или перерезать шланг подачи воды (теряет прочность).
- Затягивайте резьбовые соединения только вручную. В результате слишком сильного затягивания резьбовых соединений с помощью инструмента (плоскогубцев) резьба может быть сорвана.

Оптимальное давление воды в водопроводной сети

не менее 100 кПа (1 бар)

не более 1000 кПа (10 бар)

Из открытого водопроводного крана вытекает минимум 8 л/мин.

При более высоком давлении воды следует установить редукционный клапан.

Подключение

Подсоедините шланг подачи воды к водопроводному крану ($\frac{3}{4}$ " = 26,4 мм) и к прибору (не требуется для моделей с системой Aquastop (жестко установлен) на:

- Модель: **стандартная**

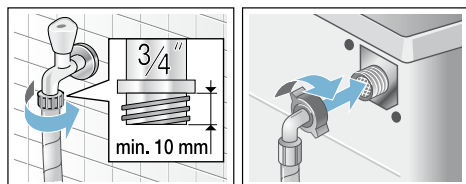

- Модель: **с системой Aqua-Secure**

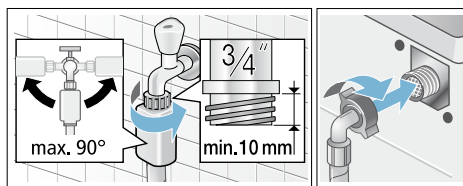

- Модель: **с системой Aquastop**

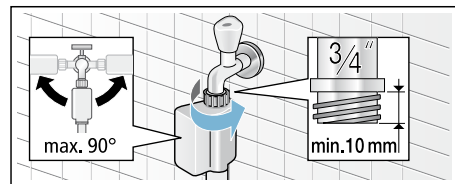

Указание: Осторожно откройте водопроводный кран и проверьте герметичность в местах соединений. Резьбовое соединение находится под давлением водопроводной воды.

Слив воды

Внимание!

Ущерб, причиненный водой

Вытекающая вода может причинить ущерб, если навешенный шланг слива воды выскользнет из умывальника под воздействием высокого давления во время слива воды.

Закрепите шланг слива воды таким образом, чтобы он не выскользнул.

Указание: Не перегибайте и не растягивайте шланг слива воды.

Прокладка шланга слива воды осуществляется следующим образом:

- **Слив в умывальник**

⚠ Предупреждение**Опасность ошпаривания!**

При стирке при высокой температуре соприкосновение с горячим раствором моющего средства, например, во время откачивания горячего раствора моющего средства в умывальник, может привести к ошпариванию. Не опускайте руки в горячий раствор моющего средства.

Внимание!**Повреждения прибора/ текстильных изделий**

Если конец шланга слива воды опущен в откачиваемую воду, то вода может закачиваться обратно в прибор, что может стать причиной повреждения стиральной машины/ текстильных изделий.

Обратите внимание на следующее:

- пробка не должна закрывать сливное отверстие в умывальнике.
- конец шланга слива воды не должен быть погружен в откачиваемую воду.
- вода должна уходить достаточно быстро.

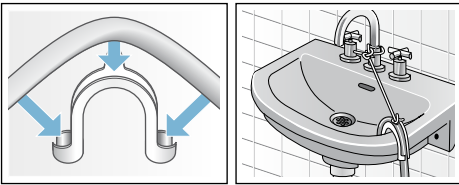
**■ Слив в сифон**

Место соединения необходимо закрепить хомутом для шланга, Ø 24–40 мм (можно приобрести в специализированных магазинах).

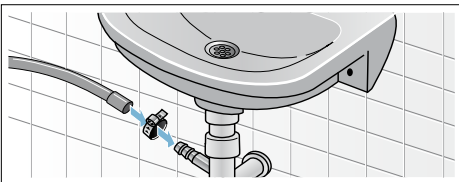
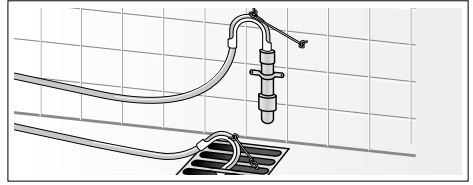
**■ Слив в пластиковую трубу с резиновой втулкой или в водосток****Выравнивание**

Выровняйте прибор по уровню.

Сильные шумы, вибрация и перемещение машины по полу могут появиться в результате ненадлежащего выравнивания!

1. Отверните контргайки по часовой стрелке с помощью гаечного ключа.
2. Проверьте положение стиральной машины с помощью уровня, при необходимости откорректируйте. Измените высоту прибора путем регулировки ножек. Все 4 ножки прибора должны прочно стоять на полу.
3. Плотно затяните контргайки у корпуса. При этом придерживайте ножки и не изменяйте их высоту. Контргайки всех 4 ножек прибора должны быть плотно привернуты к корпусу!

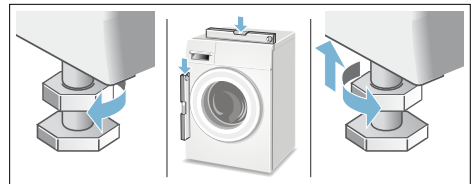
**Электрическое подключение****⚠ Предупреждение****Опасность для жизни!**

В случае прикосновения к элементам, находящимся под напряжением, существует опасность удара электрическим током.

- Ни в коем случае не касайтесь штепсельной вилки мокрыми руками.
- Отсоединяя кабель от сети, держите его только за штепсельную вилку, никогда не тяните за провод, в противном случае он может получить повреждение.
- Ни в коем случае не извлекайте штепсельную вилку из розетки во время эксплуатации.

Соблюдайте следующие указания и убедитесь в том, что:

Указания

- сетевое напряжение совпадает с величиной напряжения, которая указана на стиральной машине (табличка с техническими характеристиками). На табличке с техническими характеристиками приведено значение подводимого напряжения, а также требуемая защита предохранителями.
- подключение стиральной машины осуществляется только к сети переменного тока через розетку с заземляющим контактом, установленную в соответствии с предписаниями.
- штепсельная вилка и розетка соответствуют друг другу.
- провода имеют достаточное поперечное сечение.
- система заземления установлена в соответствии с предписаниями.
- замена сетевого кабеля (если возникнет необходимость) производится только квалифицированным электриком. Сетевой кабель для замены можно приобрести в сервисной службе.
- не используются многоконтактные штепсели, многогнездные штекерные соединения и удлинительные кабели.

- в случае применения устройства защитного отключения используется только тип с таким обозначением: . Только это обозначение гарантирует соблюдение действующих в настоящее время предписаний.
- штепсельная вилка всегда доступна.
- Сетевой кабель нельзя перегибать, зажимать, изменять, перерезать или допускать его прикасания к источникам тепла.

Перед первой стиркой

Перед выпуском с завода стиральная машина прошла тщательную проверку. Чтобы устранить остатки воды, оставшиеся от проверки, следует выполнить первую стирку **без** белья.

Указания

- Стиральная машина **должна быть надлежащим образом установлена и подключена**.
 - Никогда не эксплуатируйте поврежденную стиральную машину. Информировать Вашу сервисную службу.
1. Проверить машину.
 2. Снимите защитную пленку с панели управления.
 3. Вставьте штепсельную вилку в розетку.
 4. Откройте водопроводный кран.
 5. Закройте дверцу загрузочного люка (не загружайте белье!).
 6. Выберите программу  **Cottons** (Хлопок) и установите температуру **90 °C**.
 7. Откройте кювету для моющих средств.
 8. Залейте прим. 1 л воды в ячейку **II**.
 9. Залейте универсальное моющее средство в ячейку **II**.

Указание: Для предотвращения пенообразования используйте только половину рекомендованного количества моющего средства. Не используйте средство для стирки шерсти или тонкого белья.

10. Закройте люк для моющих средств.
11. Нажмите кнопку **Start** (Старт).
12. По окончании программы выключите прибор.

Ваша стиральная машина готова к работе.

Транспортировка

например при переезде

Подготовительные работы:

1. Закройте водопроводный кран.
2. Уменьшите давление воды в шланге для подачи воды.
Техобслуживание – Фильтр в шланге для подачи воды
3. Слейте остатки раствора моющего средства.
Техобслуживание – Откачивающий насос засорен
4. Отсоедините стиральную машину от электросети.
5. Отсоедините шланги.

Монтаж транспортировочных креплений:

1. Снимите заглушки и уберите их в надежное место.
При необходимости используйте отвертку.

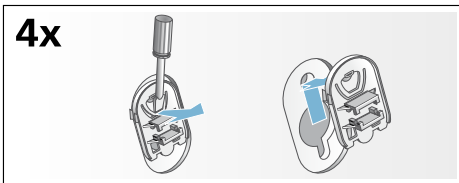

2. Вставьте все 4 втулки. Зафиксируйте сетевой кабель в креплениях. Вставьте винты и затяните их.

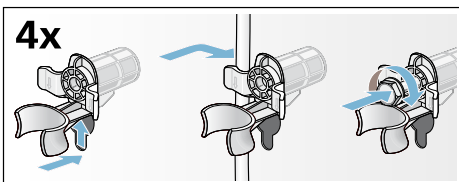

Перед началом эксплуатации:

Указания

- **обязательно** снимите транспортировочные крепления!
- Чтобы избежать перерасхода моющего средства при следующей стирке: залейте прим. 1 л воды в ячейку **II** и выберите и запустите программу  **Empty** (Слив).

Гарантия на систему «Аква-стоп»

Только для приборов с системой «Аква-стоп»

Дополнительно к гарантийным обязательствам продавца в соответствии с договором купли-продажи и в дополнение к нашей гарантии на бытовой прибор мы гарантируем возмещение ущерба в следующих случаях:

- 1.** Мы возмещаем частному пользователю ущерб, причиненный водой, возникший из-за неисправности нашей системы «Аква-стоп».
- 2.** Эта гарантия действительна в течение всего срока эксплуатации прибора.
- 3.** Гарантийные обязательства выполняются при условии квалифицированной установки и подключения прибора с системой «Аква-стоп» в соответствии с нашей инструкцией, включая также квалифицированно выполненное подсоединение удлинителя системы «Аква-стоп» (оригинальная запчасть).
Наша гарантия не распространяется на неисправные подводящие трубопроводы или арматуры до места подключения системы «Аква-стоп» к водопроводному крану.
- 4.** Бытовые приборы с системой «Аква-стоп» принципиально не нуждаются во время работы в присмотре, а после работы не требуется закрывать водопроводный кран.
Только в случае Вашего продолжительного отсутствия дома, например, отпуска в течение нескольких недель, водопроводный кран следует закрыть.

Контактные данные для всех стран Вы найдете в прилагаемом списке сервисных служб.

Robert Bosch Hausgeräte GmbH
Carl-Wery-Straße 34
81739 München, GERMANY



9001140290 (9511)