



Register your new Bosch now:
www.bosch-home.com/welcome



Tvättmaskin



BOSCH

sv Bruks- och uppställningsanvisning

Din nya tvättmaskin

Du har köpt en Bosch-tvättmaskin.

Ta några minuter och läs bruksanvisningen, så att du lär dig tvättmaskinens fördelar.

Varje tvättmaskin som lämnar fabriken uppfyller kraven i Bosch kvalitetssäkring när det gäller funktion och felritt skick.

Mer information om våra produkter, tillbehör, reservdelar och service hittar du på vår webbsida www.bosch-home.com eller så kan du vända dig direkt till service.

Om bruks- och installationsanvisningen beskriver olika modeller finns avvikelserna angivna på respektive ställe.



Använd inte tvättmaskinen förrän du läst bruks- och installationsanvisningen!

Illustrationsregler

Varning!

Kombinationen av symbol och varningstext varnar för möjliga risksituationer. Livsfara eller risk för personskador om du inte följer anvisningarna.

Obs!

Varningstexten varnar för en eventuellt farlig situation. Risk för sak- och/eller miljöskador om du inte följer anvisningarna.

Anvisning/tips

Anvisningar om hur du använder enheten optimalt/nyttig information.

1. 2. 3. / a) b) c)



Siffror eller bokstäver markerar momenten.

■ / - / -

Rutor eller snedstreck markerar uppräkningspunkter.

Innehållsförteckning

 Avsedd användning	4	 Så använder du maskinen	14
 Säkerhetsanvisningar	5	Förberedelser	14
Elsäkerhet	5	Välj program/slå på maskinen	14
Risk för personskador!	5	Ändra programinställningarna	14
Barnsäkerhet	5	Välja extra programinställningar	15
 Miljövärd	6	Lägga tvätt i trumman	15
Förpackning/uttjänt maskin	6	Dosera och fylla på tvätt- och sköljmedel	15
Spartips	6	Starta programmet	16
 Kort sammanfattning av det viktigaste	7	Barnspärr	16
 Lär dig enheten	8	Fylla på tvätt	17
Tvättmaskin	8	Ändra programmet	17
Kontroller	9	Avbryta programmet	17
Display	9	Programslut vid ☐ Sköljstopp	17
 Tvättgods	10	Programslut	17
Förbehandla tvätten	10	Ta ur tvätten/slå av maskinen	17
Sortera tvätten	10	 Givare	18
Stärkning	11	Mängdautomatik	18
Färgning/blekning	11	System för obalanskontroll	18
Blötläggning	11	 Signalinställning	18
 Tvättmedel	11	 Rengöring och skötsel	19
Välja rätt tvättmedel	11	Hölje/kontroller	19
Spara energi och tvättmedel	12	Tvättrumman	19
 Programförinställningar	12	Avkalkning	19
Temperatur °C	12	Tvättmedelsfack och hölje	19
☉ Centrifugeringsvartal	12	Avloppspumpen är igensatt	20
⌚ Färdig om-tid	13	Avloppsslangen är igensatt vid anslutningen på avloppsröret	21
 Extra programinställningar	13	Filtret i vattenanslutningen är igensatt	21
⚙️ SpeedPerfect	13	 Felsökning	22
🌿 EcoPerfect	13	Nödupplåsning	22
🧺 Syntet	14	Information på displayen	22
💧 Vatten plus	14	Felsökning	23
🧼 Extrasköljning	14		

	Service.....	24
	Tekniska data	25
	Uppställning och anslutning	25
	Medföljande tillbehör	25
	Uppställning	26
	Säker installation	26
	Uppställningsplatsen	26
	Uppställning på sockel eller trägolv	26
	Inbyggnad i köksinredning	26
	Ta bort transportsäkringarna	27
	Slang- och sladdlängder	27
	Vattenanslutning	28
	Vattenanslutning	28
	Avlopp	29
	Nivellering	30
	Elanslutning	30
	Före första tvättomgången	31
	Transport	31

Avsedd användning

- Enheten är bara avsedd för normalt hemmabruk.
- Tvättmaskinen är avsedd för tvätt av textilier som tål maskintvätt och ylle som tål handtvätt.
- Avsedd för tvätt med kallt kranvatten och vanliga tvättmedel och tillsatser för tvättmaskin.
- Följ alltid tillverkarens anvisningar för dosering av tvättmedel, tillsatser och rengöringsmedel.
- Barn över 8 år och personer med begränsad fysisk, sensorisk eller mental färdighet eller som saknar erfarenhet eller kunskaper får bara använda enheten **under överinseende** av någon eller om någon ansvarar för att de **får lära sig hur man använder enheten**. Barn får inte göra rengöra eller sköta om maskinen utan uppsikt.
- Håll barn under 3 år på avstånd från tvättmaskinen.
- Maskinen är avsedd för användning upp till högst 4 000 m över havet.
- Håll husdjur borta från tvättmaskinen.

Innan du använder maskinen: Läs bruks- och installationsanvisningarna och all övrig information som följer med tvättmaskinen och följ anvisningarna.

Spara dokumentationen för framtida bruk.

Säkerhetsanvisningar

Elsäkerhet

Varning **Livsfara!!**

Risk för stötar vid kontakt med spänningssatta delar.

- Ta aldrig i kontakten med våta händer.
- Ta alltid tag i kontakten när du drar ur, inte i sladden. Annars kan du skada sladden.

Risk för personskador!

Varning

Risk för personskador!!

- Tvättmaskinen är tung. Var försiktig vid lyft/transport av tvättmaskinen, använd skyddshandskar.
- Lyfter du tvättmaskinen i utstående delar (t.ex. luckan), så kan de gå av och ge personskador. Lyft inte tvättmaskinen i utstående delar.
- Ställer du dig på tvättmaskinen, så kan toppskivan gå sönder och ge personskador. Ställ dig inte på tvättmaskinen.
- Stöder/ställer du dig på öppen lucka kan tvättmaskinen välta och ge personskador. Stöd dig aldrig på öppen lucka.

- Sticker du in händerna i trumman när den roterar kan du skada händerna. Stick aldrig in handen i en trumma som roterar. Vänta tills trumman slutat rotera.

Varning **Risk för skållning!!**

Det finns risk för skållning vid kontakt med het tvättlösning t.ex. vid tömning i tvättställ när du tvättar på hög temperatur. Stick inte ned händerna i den heta tvättlösningen.

Barnsäkerhet

Varning **Livsfara!!**

Barn kan hamna i livsfarliga situationer eller bli skadade om de leker vid tvättmaskinen.

- Låt inte barn leka utan uppsikt vid tvättmaskinen!
- Barn får inte leka med tvättmaskinen!

Varning **Livsfara!!**

Risk att barnen blir instängda maskinen, vilket kan medföra livsfara.

Uttjänta maskiner:

- dra ur kontakten.
- kapa sladden och ta bort den och kontakten.
- förstör lucklåset.

 **Varning**
Kvävningsrisk!

Risk att barn vid lek vecklar in sig i förpackningar/folier och förpackningsdelar eller drar dem över huvudet och kvävs. Håll barnen borta från förpackningar, folier och förpackningsdelar.

 **Varning**
Förgiftningsrisk!!

Tvätt- och sköljmedel kan leda till förgiftning vid förtäring. Förvara tvätt- och sköljmedel oåtkomligt för barn.

 **Varning**
Ögon-/hudirritation!

Tvätt- och sköljmedel kan ge ögon-/hudirritation vid kontakt. Förvara tvätt- och sköljmedel oåtkomligt för barn.

 **Varning**
Risk för personskador!!

Luckglaset blir hett vid tvätt på hög temperatur. Håll barn borta, så att de inte kommer i kontakt med den heta luckan.

 **Miljövård**

Förpackning/uttjänt maskin



Släng förpackningen i återvinningen.

Maskinen är märkt enligt EU-direktiv 2012/19/EG om elektriskt och elektroniskt avfall (Waste electrical and electronic equipment – WEEE).

Direktivet anger ramen för återtagande och återvinning av gamla apparater inom EU.

Spartips

- Utnyttja alltid den maximala tvättmängden för resp program. Programöversikt → Iläggsblad till bruks- och monteringsanvisning
- Tvätta normalsmutsad tvätt utan förtvätt.
- Temperaturvalen är baserade på skötselråden i textilierna. Maskinens tvätttemperaturer kan avvika för att optimera effektbesparing och tvättresultat.
- Ska du torktumla tvätten efteråt, ställ in det centrifugeringsvarvtal som torktumlarens bruksanvisning anger.



Kort sammanfattning av det viktigaste



Sätt i kontakten.

Öppna vattenkranen
(på modeller utan
AquaStop).

Sortera tvätten.

Öppna luckan.

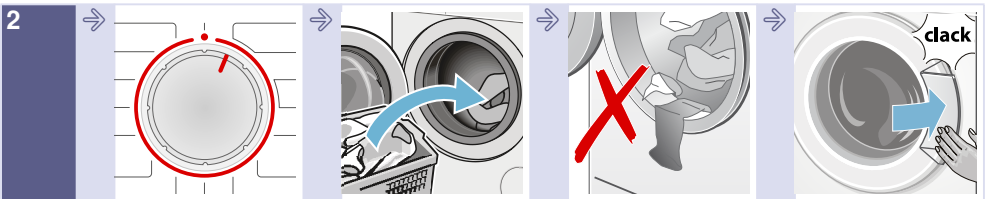

Välj program.

Lägg i tvätt.

Se till så att inga
plagg blir
fastklämda!

Stäng luckan.

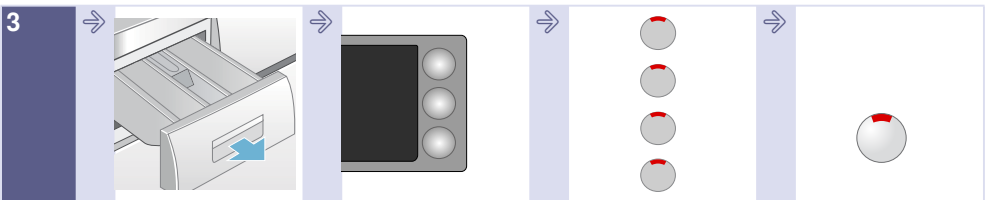

Fyll på tvättmedel.

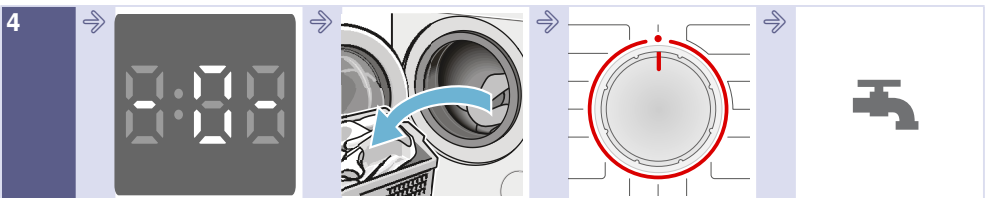
Ändra
programinställningarna,
om det behövs.Välj extra
inställningar, om det
behövs.Tryck på
startknappen.

Programslut

Öppna luckan och ta
ur tvättenVrid programvredet
till ●.Stäng vattenkranen
(på modeller utan
AquaStop).

Lär dig enheten

Tvättmaskin

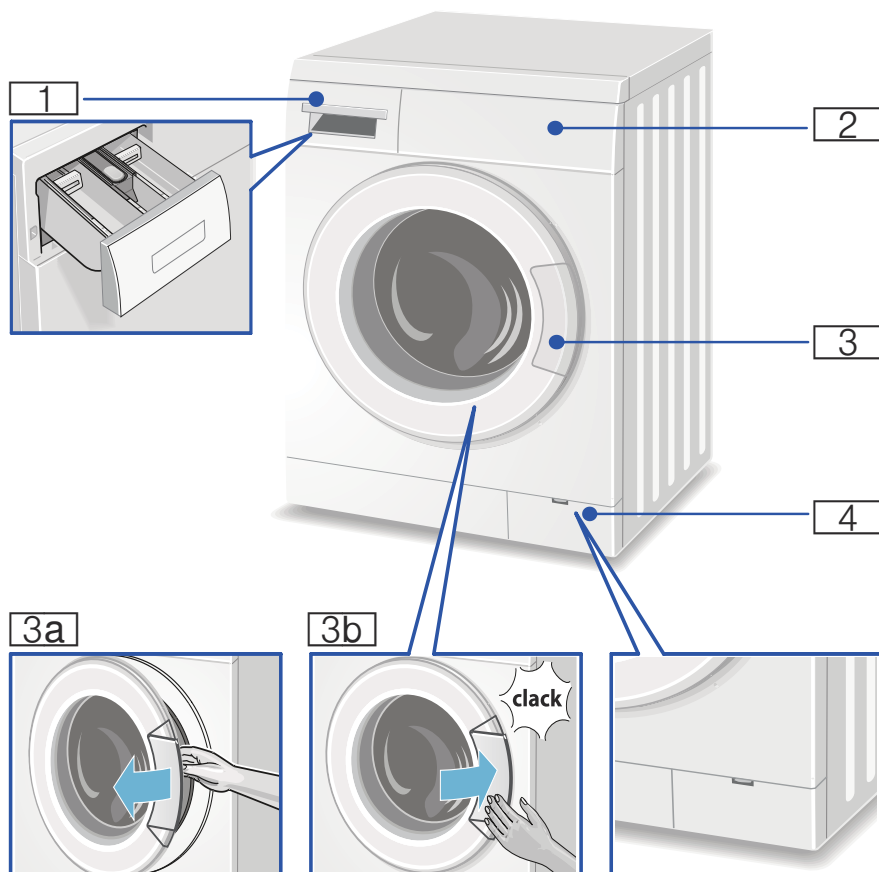

- 1 Tvättmedelsfack → Sidan 15
- 2 Manöverfält/display → Sidan 9
- 3 Lucka med handtag
- 3a Öppna luckan
- 3b Stäng luckan
- 4 Servicelucka

Kontroller

Översikten innehåller extra programinställningar som kan vara olika från modell till modell.

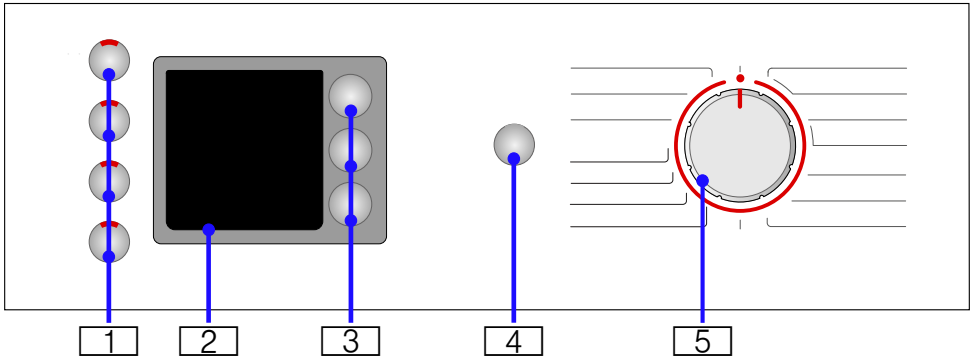

- 1** Det går att välja **extra programinställningar**
Översikt över samtliga extra programinställningar → *Sidan 13*
- 2** **Display** för inställningar och information

- 3** **Programförinställningarna** går att ändra
Översikt över samtliga programförinställningar → *Sidan 12*
- 4** **Startknapp** för start, paus (t.ex. för att lägga i tvätt) och avbrott av program
- 5** **Programvred** för att välja program och slå på/av tvättmaskinen





Display

Anvisning: Tabellen innehåller möjliga inställningsalternativ och displayinformation som kan vara olika från modell till modell.

Inställningsalternativ och information för valt program (*beroende på modell)

☼ - 90°C	Temperatur	i °C; ☼ = kulörtvätt
☹ ...1400* Ⓞ	centrifugeringsvarvtalet på displayen	i v/min. (varv per minut); ☹ = Sköljstopp (ingen slutcentrifugering)
0 : 00	Programtid	efter programval i h:min (timmar:minuter)
1 - 24 h	Färdig om-tid	Programslut efter ... h (timmar)

Symboler för programkörning och anvisningar

   -  - Tvätt, sköljning, centrifugering, programtid resp -slut

 Öppna luckan, fyll på med mera tvätt → *Sidan 17*

 Barnspärr → *Sidan 16*

Tvättgods

Förbehandla tvätten

Obs!

Risk för sak-/textilskador!

Främmande föremål (t.ex. mynt, gem, nålar, spik) kan skada tvättgodset eller tvättmaskinens komponenter.

Följ anvisningar nedan när du förbehandlar tvätten:

- Töm fickorna.

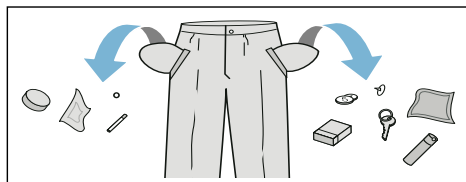

- Ta bort metallföremål (gem etc.).
- Tvätta ömtåligt (strumpor, bygel-BH etc.) i tvättnät/tvättpåse.
- Stäng blixtlås, knyt igen örngott och påslakan.
- Borsta sand ur fickor och slag.
- Ta bort gardinkrokar eller lägg gardinerna i tvättnät/tvättpåse.

Sortera tvätten

Sortera tvätten enligt tvättråden och tillverkarens uppgifter på tvättetiketterna:

- Tygsort/fibertyp.







- Färg:

Anvisning: Tvättgods kan färga av sig eller inte bli riktigt rent. Så separera vit- och kulörtvätt. Tvätta nya kulörta plagg separat första gången.

- Smuts:

Tvätta tvättgods som är lika smutsigt tillsammans.

Här är några exempel på smutsgrad:

- **lättsmutsigt:** ingen förtvätt, välj Extra programinställning  **SpeedPerfect**, om det behövs
- **normalsmutsigt**
- **jättesmutsigt:** lägg i mindre tvätt, välj program med förtvätt
- **fläckigt:** ta bort/förbehandla fläckar när de är färska. Prova först med lite tvål och vatten. Gnugga inte utan klappa försiktigt. Kör sedan tvättgodset med lämpligt program. Besvärliga/intorkade fläckar går ibland inte bort förrän efter flera tvättar.
- Tvättrådssymbolerna
Siffrorna i symbolerna anger maximal tvättemperatur.
 - : avsedd för normalt tvätt; t.ex. bomullsprogram.
 - : skontvätt; t.ex. syntetprogram.
 - : kräver ömtålig skontvätt; t.ex. fintvätt/sidenprogram
 - : avsedd för handtvätt; t.ex.  /ylle.
 - : tvättgodset går inte maskintvätta.

Stärkning

Anvisning: Du får inte ha sköljmedel i tvätten.

Flytande stärkelsesmedel går bra att använda i samtliga tvättprogram. Dosera stärkelsesmedlet enligt tillverkarens anvisningar i fack  (rengör facket innan, om det behövs).

Färgning/blekning

Färgning är bara tillåten för normalt hushållsbruk. Salt kan ge angrepp på rostfritt! Följ anvisningarna från tillverkaren av färgningsmedlet!

Använd **inte** maskinen för att bleka tvätt!

Blötläggning

1. Fyll på tvättmedel enligt tillverkarens anvisningar i fack **II**.
2. Vrid programvredet till **Bomull 30°C**.
3. Tryck på **Startknappen** för programstart.
4. Tryck på **Startknappen** igen efter ca 10 minuter för att pausa.
5. Tryck på **Startknappen** igen när tvätten legat i blöt så länge som du tänkt, så fortsätter du eller ändrar programmet.

Anvisningar

- Lägg i tvättgods av samma färg.
- Kräver inget extra tvättmedel, maskinen tvättar med blötläggningvattnet.



Tvättmedel

Välja rätt tvättmedel

Skötselråden avgör vilket tvättmedel, vilken temperatur och hur du ska förbehandla tvätten →. Se även www.sartex.ch.

På www.cleanright.eu finns ytterligare information om tvätt-, skölj-, och rengöringsmedel för hemanvändning.

- **Tvättmedel med optiska vitmedel**
Avsett för vittvätt av linne eller bomull
Välj program för bomull/kulörtvätt - max. 90°C.
- **Kulörtvättmedel utan blekmedel och optiska vitmedel**
Avsett för kulörtvätt av linne och bomull
Välj program för bomull/kulörtvätt - max. 60°C.
- **Kulör-/fintvättmedel utan optiska vitmedel**
Avsett för kulörtvätt av strykfri syntet
Välj program för syntet/kulörtvätt - max. 60°C.
- **Fintvättmedel**
Avsett för ömtåliga fina textilier, siden eller viskos
Välj program för fintvätt/siden/ kulörtvätt - max. 40°C.
- **Ylletvättmedel**
Avsett för ylle
Välj program för ylle/kulörtvätt - max. 40°C.

Spara energi och tvättmedel

Du kan sänka tvättmedels- och effektförbrukningen (sänka tvättemperaturen) vid lätt- och normalsmutsad tvätt.

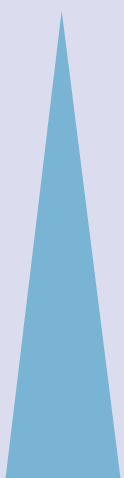
Spara	Smuts/anvisning
Reducerad temperatur och tvättmedelsmängd enl. Doseringsrekommendation 	lätt Ingen synlig smuts eller fläckar. Kläder som luktar svett, t.ex.: <ul style="list-style-type: none"> ■ tunna sommar-/sportkläder (som man bara haft på sig några få timmar) ■ T-tröjor, skjortor, blusar (som man haft på sig max 1 dag) ■ gästsängkläder och gästhanddukar (använda 1 dag)
	normalsmutsigt Synlig smuts/eller några få lätta synliga fläckar, t.ex.: <ul style="list-style-type: none"> ■ T-tröjor, skjortor, blusar (helt genomsvettiga, som man haft på sig flera gånger) ■ handdukar, sängkläder (använda max 1 vecka)
Temperatur enl. skötselråd och tvättmedelsmängd enl. doseringsrekommendation/jättesmutsigt	smutsigt Mycket tydlig smuts och/eller fläckar t.ex. diskhanddukar, babytvätt, arbetskläder

Anvisning: Följ alltid tillverkarens anvisningar för dosering av tvättmedel, tillsatser och rengöringsmedel.

→ Sidan 16

P+ Programförinställningar

Anvisning: Översikten innehåller möjliga programförinställningar som kan vara olika från modell till modell.

Samtliga programförinställningar är fabriksinställda och du får upp dem på displayen när du valt program.

Temperatur °C

( Temp. °C)

Det går att ändra förinställd temperatur (i °C) före och under programkörningen beroende hur långt programmet kommit.

Tryck på temperaturknappen tills du får upp den temperatur du vill ha på displayen.

Maximalt inställbar temperatur beror på valt program.

Programöversikt → [Ilaggsblad till bruks- och monteringsanvisning](#)

Centrifugeringsvarvtal

(Centrifugering v/min., )

Det går att ändra centrifugeringsvarvtalet (i v/min.; varv per minut) före och under programkörningen beroende hur långt programmet kommit.

Tryck på varvtalsknappen till du får upp det centrifugeringsvarvtal du vill ha på displayen.

Maxvarvtalet beror på vilket program du valt och modellen.



Inställning  **Sköljstopp** (ingen slutcentrifugering). Tvätten ligger kvar i sköljvattnet efter sista sköljningen.

Du kan ställa in  **Sköljstopp** (ingen slutcentrifugering) för att undvika att tvätten blir skrynklig om du inte ska ta ut

den ur maskinen direkt efter programslut.

Programöversikt → Iläggsblad till bruks- och monteringsanvisning

Färdig om-tid

(**Färdig om**, , , )

Då får du upp programtiden när du väljer program.

Maskinen anpassar programtiden automatiskt under programmets gång. Ändringar i programförinställningar resp. extra programinställningar kan även påverka programtiden.

Före programstart kan du förinställa programslutet (Färdig om-tid) i timsteg (h=timme) upp till max. 24 h.

1. Välj det program du vill ha.
Anvisning: Då får du upp programtiden på displayen.
2. Tryck på **Färdig om**-tidknappen tills du får upp det antal timmar du vill ha på displayen.
3. Tryck på **Startknappen**.
Inställd Färdig om-tid går igång. Programmet du valt går igång och slutar automatiskt efter det timantal du angett.
Du får upp programtiden t.ex. 2:30 (timmar:minuter) på displayen efter programstart.

Anvisning: Programtiden räknas in i den inställda Färdig om-tiden.

Ändra förvald tid:

Såhär kan du ändra förinställd tid före programstart:

1. Tryck på **Startknappen**.
2. Tryck på **Färdig om**-tidknappen tills du får upp det antal timmar du vill ha på displayen.
3. Tryck på **Startknappen** igen.

Lägga i mer tvätt medan förinställd tid räknar ned:

1. Tryck på **Startknappen**.
2. **YES** och  lyser på displayen. Det går att öppna luckan så att du kan lägga i mer tvätt.
3. Stäng luckan.
4. Tryck på **Startknappen**. Den förinställda tiden fortsätter att räkna ned.

Extra programinställningar

Anvisning: Översikten innehåller ytterligare programinställningar som kan vara olika från modell till modell.

SpeedPerfect

( **Speed Perfect, Speed**)

Tvättar snabbare men med samma tvättresultat som standardprogrammet.

Anvisning: Fyll inte på med mera tvätt än maximalt angiven mängd.
Programöversikt → Iläggsblad till bruks- och monteringsanvisning

EcoPerfect

( **Eco Perfect, Eco**)

Effektoptimerat tvättprogram med sänkt temperatur men jämförbar tvätteffekt.

Anvisning: Tvättemperaturen är lägre än vald temperatur.

Välj programmet **Hygien/Allergi/Överkänslig** om du har särskilda hygienkrav.

Om du saknar programmen Hygien/allergi/överkänslig på programvredet, välj högre temperatur eller extra programinställningen  **SpeedPerfect**

sv Så använder du maskinen

Syntet

Syntet)

Ger skonsam slutcentrifugering med efterföljande uppluckring. Restfuktigheten i tvätten något högre.

Vatten plus

Extravatten, Vatten plus)

Högre vattennivå och extra sköljning, förlängd tvättid. För områden med mycket mjukt vatten eller om du vill få bättre sköljresultat.

Extrasköljning

Extrasköljning, sköljning +)

Extra sköljning. För områden med mycket mjukt vatten, eller om man vill få bättre sköljresultat.

Så använder du maskinen

Anvisning: Tvättmaskinen måste vara **uppställd** och **ansluten på rätt sätt**.

→ *Sidan 25*

Tvätta en gång **utan** tvätt i tvättmaskinen första gången.

→ *Sidan 31*

Förberedelser

Anvisningar

- Använd aldrig en skadad tvättmaskin!
 - Kontakta service! → *Sidan 24*
1. Sätt i kontakten.
 2. Öppna vattenkranen.
 3. Öppna luckan.
 4. Kontrollera att trumman verkligen är tom. Töm den om så inte är fallet.

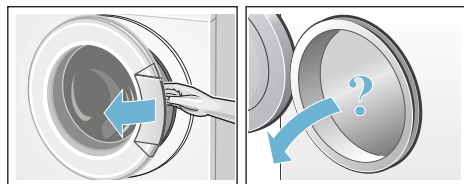

Välj program/slå på maskinen

Anvisning: Är barnspärren på, så måste du slå av den innan du gör programinställningar.

Välj det program du vill ha med programvredet. Vredet går att vrida åt båda hållen.

Maskinen är på.

Du får upp följande på displayen:

- programtid,
- förinställd temperatur,
- förinställt centrifugeringsvarvtal.

Ändra programinställningarna

Du kan använda de visade programförinställningarna eller ändra dem.

Tryck på resp. knapp till du får upp den inställning du vill ha. Tryck sedan på Startknappen för att slå på programmet.

Anvisning: Samtliga knappar är tryckkänsliga, ett lätt tryck räcker. Håller du tillvalsknapparna intryckta får du automatiskt upp alla inställningsalternativ!

Inställningarna är på utan kvittering.

De ligger inte kvar när du slår av maskinen.

Programförinställningar → *Sidan 12*

Programöversikt → *Iläggsblad till bruks- och monteringsanvisning*

Välja extra programinställningar

Du kan anpassa tvättprocessen ännu bättre till tvättgodset med ytterligare tillval.

Inställningarna går att lägga till resp. slå av beroende på hur långt programmet kommit.

Tillvalsknappens kontrollampa lyser när inställningen är på.

Inställningarna ligger inte kvar i maskinens minne när du slår av.

Extra inställningar → *Sidan 13*

Programöversikt → Iläggsblad till bruks- och monteringsanvisning

Lägga tvätt i trumman

Varning

Livs fara!!

Tvättgods förbehandlat med rengöringsmedel som innehåller lösningsmedel som t.ex. fläckborttagare/tvättbensin innebär explosionsrisk om du lägger det i maskinen.

Skölj tvättgodset noggrant för hand innan du lägger den i maskinen.

Anvisningar

- Blanda stora och små textilier. Olika stora textilier blir bättre fördelade vid centrifugering. Enstaka textilier kan ge obalans.
 - Överskrid inte angiven maxlast. Överfylld maskin försämrar tvättresultatet och skrynklar tvätten.
1. Sortera och skaka ur textilerna innan du lägger dem i tvättrumman.
 2. Se till så att du inte klämmer tvättgods mellan luckan och gummitätningen när du stänger luckan.

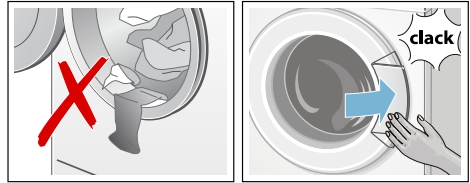

Lysdioden i startknappen blinkar och i displayen visas fortlöpande programförinställningarna. Det går bra att ändra förinställningarna.

Dosera och fylla på tvätt- och sköljmedel

Obs!

Risk för saksador!

Rengörings- och förbehandlingsmedel för tvätt (t.ex. fläckborttagning, tvättsspray, ...) kan skada tvättmaskinens ytor vid kontakt.

Så se till att sådana medel inte kommer i kontakt med tvättmaskinens ytor.

Torka bort eventuellt skum och andra rester/droppar med en fuktig trasa.

Dosering

Tänk på följande vid dosering av tvätt- och sköljmedel:

- Vattenhårdhet (uppgift finns hos ditt lokala vattenverk)
- Följ tillverkarens anvisningar på förpackningen
- Tvättmängd
- hur smutsig tvätten är → *Sidan 12*

Fylla på

Varning

Ögon-/hudirritation!

Öppnar du tvättmedelsfacket under pågående tvätt kan det stänka tvätt-/sköljmedel.

Dra försiktigt ut facket.

Skölj ögon resp. hud noggrant om du kommit i kontakt med tvättmedel/-tillsatser.

sv Så använder du maskinen

Rådgör med läkare om någon råkat svälja tvättmedel/-tillsatser.

Anvisningar

- Följ alltid tillverkarens anvisningar för dosering av tvättmedel, tillsatser och rengöringsmedel.
- Späd tjockflytande mjuk-/sköljmedel med vatten. Förhindrar igentäppning.
- Flytande tvättmedel doserar du i den medföljande doserbollen och lägger i trumman.

Dosera tvätt- och sköljmedel i resp. fack:

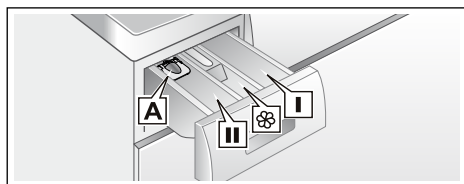

- Dosermått* **A** för flytande tvättmedel
- Fack **II** Tvättmedel för huvudtvätt, avhårdare, blekmedel, fläcksalt
- Fack ☼ sköljmedel, stärkelse, överskrid inte max.
- Fack **I** Tvättmedel för förtvätt

1. Dra ut tvättmedelsfacket tills det tar emot.
2. Fyll på tvättmedel och/eller sköljmedel.
3. Stäng tvättmedelsfacket.

Dosermått* för flytande tvättmedel

*beroende på modell

Sätt i dosermåttet vid dosering av flytande tvättmedel:

1. Dra ut tvättmedelsfacket. Tryck insatsen nedåt och dra sedan ut hela tvättmedelsfacket.
2. Skjut fram dosermåttet, fäll ned och snäpp fast.
3. Sätt i tvättmedelsfacket igen.

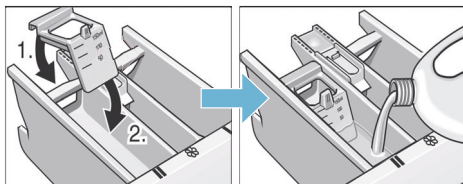

Anvisning: Använd inte dosermåttet till tvättgel och tvättpulver eller program med förtvätt resp. inställd färdig om-tid.

På modeller utan dosermått doserar du flytande tvättmedel i doserboll och lägger i trumman.

Starta programmet

Tryck på **Startknappen** för att slå på programmet.

Displayen visar Färdig om-tid under programmet resp. programtid och tvättsymbol när programmet börjar. Display → Sidan 9

Anvisning: Vill du låsa programmet så att det inte går att ändra av misstag, så slår du på ☼(barnspärren).

Barnspärr

Du kan säkra tvättmaskinen så att inställda funktioner inte går att ändra av misstag efter programstart genom att slå på barnspärren.

Slå **på/av** genom att trycka ca 5 sekunder på **Startknappen**. Du får upp ☼ på displayen.



- ☼ lyser: barnspärren är på.
- ☼ blinkar: barnspärren är på och någon har rört programvredet. Vrid tillbaka programvredet till utgångsprogrammet, så slipper du programavbrott. Symbolen lyser igen.

Anvisning: Barnspärren är på efter programslut även om du slår av

tvättmaskinen. Du måste slå av den för att kunna slå på nytt program.

Fylla på tvätt

Det går att lägga i eller ta ur tvätt efter programstart:

- Tryck på **Startknappen** för att avbryta programmet. Kontrolllampan i startknappen blinkar och maskinen kontrollerar om det går att lägga i.
Anvisning: Låt inte luckan stå öppen för länge när du lägger i – det kan rinna ut vatten från tvättgodset. Om du får upp följande på displayen:
 - **både YES** och  lyser, då kan du lägga i mer.
 - **NO** blinkar, vänta tills **YES** och  lyser. Öppna inte luckan förrän **både YES** och  lyser.
 - **NO** lyser, då kan du inte lägga i mer tvätt. Luckan förblir låst av säkerhetsskäl vid hög vattennivå, temperatur eller om trumman fortfarande roterar och det går då inte att lägga i mer tvätt.
- Tryck på **Startknappen** igen för att fortsätta programmet.

Ändra programmet

Startar du av misstag fel program, så ändrar du programmet såhär:

- Tryck på **Startknappen** för att avbryta programmet.
- Ställ in annat program.
- Tryck på **Startknappen** igen. Det nya programmet börjar från början.

Avbryta programmet

- Tryck på **Startknappen** för att avbryta programmet.
- Kyla ned tvätten: välj **Sköljning**.
- Tryck på **Startknappen** igen. Sköljningen går igång.

Du kan ta ur tvätten när programmet är klart.

Programslut vid Sköljstopp

Du får upp  **Sköljstopp** (ingen slutcentrifugering) på displayen och kontrollampan i Startknappen blinkar.

Avsluta programmet:

- vrid till **Centrifugering** eller **Urpumpning**.
- Tryck på **Startknappen**.

Programslut

Du får upp  på displayen och kontrollampan i Startknappen blinkar.

Får du dessutom upp  på displayen, så har tvättmaskinen registrerat för mycket skum under tvättcykeln och lagt till en extrasköljning för att bli av med skummet.

Anvisning: Ta mindre mängd tvättmedel nästa gång du tvättar med samma tvättmängd.

Ta ur tvätten/slå av maskinen

- Öppna luckan och ta ur tvätten
Anvisning: Går luckan inte öppna, så har lucklåset inte gått upp än. Vänta tills programmet gått klart.
- Vrid programvredet till **Från**. Maskinen är av.
- stäng vattenkranen.
Anvisning: Behövs inte på modeller med Aqua-Stop.
Leveransomfattning → Sidan 25

Anvisningar

- Glöm inte kvar tvätt i trumman. Risk för att den krymper i nästa tvättomgång eller missfärgar annan tvätt.
- Ta bort främmande föremål ur trumman och gummitätningen, om det behövs – risk för rostskador.

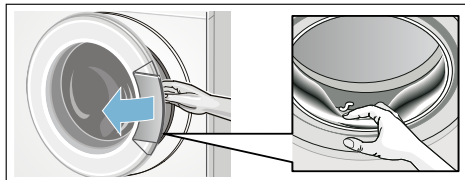

- Låt luckan och tvättmedelsfacket vara öppna så att eventuell kvarvarande vatten kan torka.
- Ta alltid ut tvätten.
- Invänta alltid programslutet eftersom maskinen annars är låst.

Givare

Mängdautomatik

Mängdautomatiken anpassar vattenförbrukningen optimalt i programmen efter textiltyp och tvättmängd.

System för obalanskontroll

Det automatiska obalanskontrollsystemet registrerar obalans och fördelar tvätten i maskinen med flera korta centrifugeringar.

Om tvätten är felfördelad i trumman, så sänker maskinen centrifugeringsvarvtalet av säkerhetsskäl, den kan tom. avstå från att centrifugera.

Anvisning: Lägg stort och smått tvättgods i trumman (→ *Sidan 23*).

Signalinställning

1. Slå på inställningsläge för signalvolym

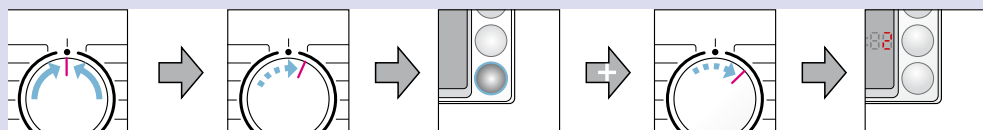

Vrid till ●.

Välj alternativ 1 och håll intryckt,

displayen lyser,

släpp alternativ 1

2. Ställa in volymen på knapp- och indikerings signaler (beroende på modell)

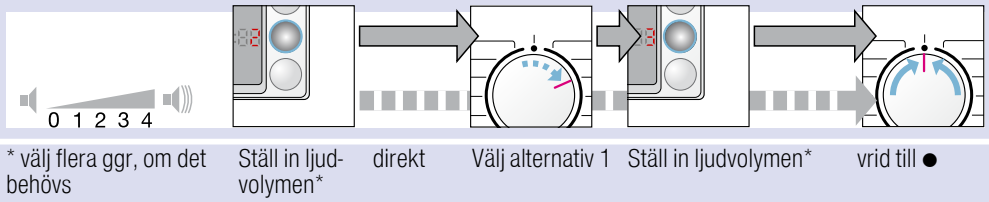

Rengöring och skötsel

⚠ Varning

Livs fara!!

Risk för stötar vid kontakt med spänningssatta delar. Slå av maskinen och dra ur kontakten.

⚠ Varning

Förgiftningsrisk!!

Rengöringsmedel som innehåller lösningsmedel som t.ex. tvättbensin kan generera giftångor. Använd aldrig rengöringsmedel som innehåller lösningsmedel.

Obs!

Risk för saksador!

Rengöringsmedel som innehåller lösningsmedel som t.ex. tvättbensin kan skada maskinens ytor och komponenter. Använd aldrig rengöringsmedel som innehåller lösningsmedel.

Hölje/kontroller

- Torka av hölje och kontroller med mjuk, fuktig trasa.
- Använd inga skurkuddar, skursvampar eller starka rengöringsmedel (rengöringsmedel för rostfritt stål).
- Ta bort tvättmedelsrester direkt.
- Du får aldrig spola av maskinen.

Tvättrumman

Torka gummitätningen torr invändigt med trasa. Lämna luckan öppen så att trumman torkar. Använd klorfritt putsmedel, inte stålull.

Anvisning: Kör programmet **Bomull 90°C** då och då, så håller du tvättmaskinen ren.

Avkalkning

Anvisning: Det får inte finnas tvätt i maskinen!

Om du doserar tvättmedlet rätt krävs ingen avkalkning. Om det ändå blir nödvändigt, följ anvisningarna från tillverkaren av avkalkningsmedlet. Du kan beställa lämpliga avkalkningsmedel på vår webbsida eller från kundtjänst. → *Sidan 24*

Tvättmedelsfack och hölje

Om det finns tvätt- eller sköljmedelsrester:

1. Dra ut tvättmedelsfacket. Tryck insatsen nedåt och dra sedan ut hela tvättmedelsfacket ur höljet.
2. Ta ur insatsen genom att trycka den uppåt underifrån med fingret.

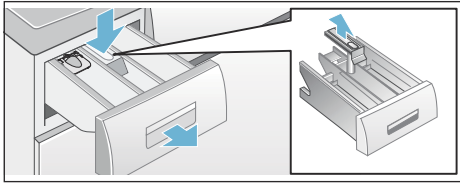

3. Rengör spolfack och insats med vatten och borste, torka dem sedan torra. Ta även bort tvätt- och sköljmedelsrester i höljet.
4. Sätt tillbaka tvättmedelsfacket (kontrollera att du sätter in det i spåren).
5. Skjut in tvättmedelsfacket.

Anvisning: Lämna tvättmedelsfacket öppet så att eventuellt restvatten torkar ur.

Avloppspumpen är igensatt

Varning **Risk för skällning!!**

Tvättlösningen är het vid tvätt på hög temperatur. Skällningsrisk vid kontakt med het tvättlösning. Låt tvättlösningen svalna.

1. Stäng vattenkranen så att det inte rinner in mer vatten som du måste tömma via avloppspumpen.
2. Slå av maskinen. Dra ur kontakten.
3. Öppna serviceluckan och ta bort den.

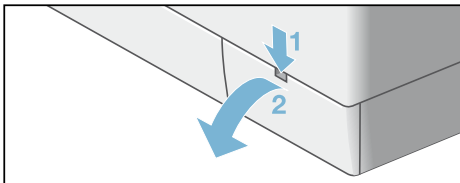

4. Modeller:

- **med tömningsslang:** lossa tömningsslangen från hållaren och dra ur proppen. Låt tvättlösningen rinna ut i lämplig behållare. Tryck i proppen och sätt tillbaka tömningsslangen i hållaren.

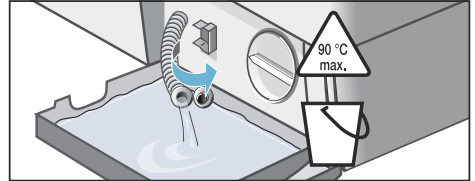

- **utan tömningsslang:** Skruva försiktigt upp pumplocket tills tvättlösningen börjar rinna ut. Dra åt pumplocket och töm serviceluckan när den är halvfull. Upprepa momenten tills du tömt ur all tvättlösning.

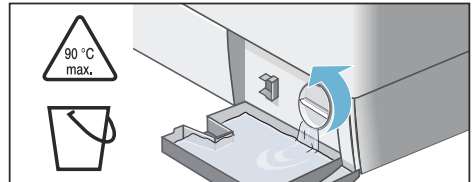

5. Skruva försiktigt på pumplocket, det kan rinna ut restvatten. Rengör pumpen invändigt, gången runt pumplocket och själva pumphuset. Avloppspumpens impeller måste kunna rotera. Sätt tillbaka pumplocket och skruva fast det. Handtaget ska stå lodrätt.

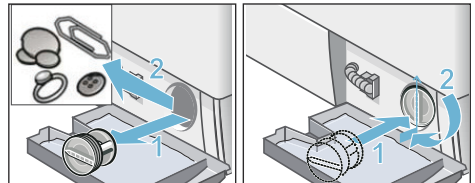

6. Sätt i serviceluckan, snäpp fast och stäng.

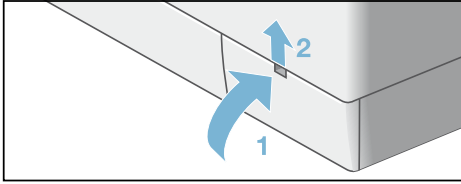

Anvisning: Förhindra att outnyttjat tvättmedel rinner ut i avloppet nästa tvättomgång: häll 1 l vatten i fack **II** och slå på **Urpumpning**.

Avloppsslangen är igensatt vid anslutningen på avloppsröret

1. Slå av maskinen. Dra ur kontakten.
2. Lossa slangklämman. Dra försiktigt av avloppsslangen, det kan rinna ut restvatten.
3. Rengör avloppsslangen och pipen på avloppsröret.

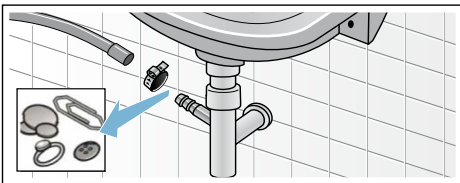

4. Sätt tillbaka avloppsslangen och säkra anslutningen med slangklämman.

Filtret i vattenanslutningen är igensatt

⚠ Varning
Risk för elstöt!!

Doppa inte Aquastop-säkerhetsventilen i vatten (innehåller elektrisk ventil).

Först måste du tryckavlasta vattenslangen:

1. stäng vattenkranen.
2. Ställ in vilket program du vill (förutom **Sköljning/Centrifugering/Urpumpning**).
3. Tryck på **Startknappen**. Kör programmet ca 40 sekunder.
4. Vrid programvredet till **Från**. Dra ur kontakten.
5. Rengör silen i vattenkranen: Lossa slangen från vattenkranen. Använd en liten borste för att rengöra filtret.

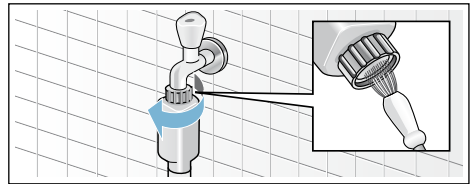

6. Rengör silen på baksidan av maskinerna på modellerna standard och Aqua-Secure: Lossa slangen på maskinens baksida, dra ut filtret med hjälp av en tång och rengör det.

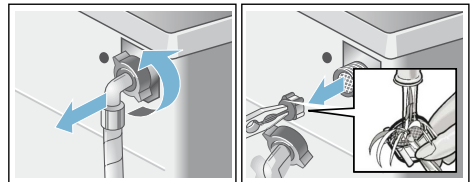

7. Anslut slangen och kontrollera att allt är tätt.

Felsökning

Nödupplåsning

t.ex. vid strömavbrott

Programmet fortsätter när strömmen är tillbaka.

Om du ändå vill ta ut tvätten, så går luckan att öppna enligt beskrivningen nedan:

Varning

Risk för skällning!!

När du tvättar på hög temperatur finns risk för skällning om du kommer i kontakt med het tvättlösning och tvätt. Låt dem eventuellt först svalna.

Varning

Risk för personsador!!

Sticker du in händerna i trumman när den roterar kan du skada dem. Stick aldrig in handen i en trumma som roterar.

Vänta tills trumman slutat rotera.

Obs!

Vattensador



Vatten som rinner ut kan leda till vattensador.

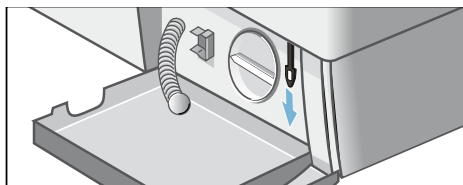

Öppna inte luckan om du ser vatten innanför glaset.

1. Slå av maskinen. Dra ur kontakten.
2. Töm ur maskinen
3. Använd ett verktyg för att dra nödöppnaren nedåt och släpp den sedan.
Sedan går det att öppna luckan.







Information på displayen

Indikering	Orsak/Åtgärd
YES	■ Luckan är upplåst. Det går bra att lägga i mer tvätt.
NO	■ För hög temperatur. Vänta tills temperaturen sjunker. ■ För hög vattennivå. Det går inte att lägga i mer tvätt. Stäng luckan direkt, om det behövs. Tryck på Startknappen för att fortsätta programmet.
NO blinkar	■ Vänta tills YES +  lyser. ■ Obs! Öppna inte luckan förrän både YES +  lyser.
F:16	■ Stäng luckan ordentligt; eventuellt är tvätten fastklämd.
F:17	■ Öppna vattenkranen helt, → <i>Sidan 28</i> ■ Veckad/klämd vattenslang, ■ Vattentrycket är för lågt. Rengör filtret: → <i>Sidan 21</i>
F:18	■ Avloppspumpen är igensatt. Rengör avloppspumpen. → <i>Sidan 20</i> ■ Avloppsslangen/avloppsroret är igentäppt. Rengör avloppsslangen vid vattenlåsanslutningen. → <i>Sidan 21</i>
F:21	■ Motorfel. Ring service! → <i>Sidan 24</i>
F:23	■ Vatten i bottenråget, maskinen läcker. Ring service! → <i>Sidan 24</i>

Indikering	Orsak/Åtgärd
	■ Barnspärren är på; slå av den. → <i>Sidan 16</i>
 blinkar	■ För mycket skum, maskinen kör extrasköljning → <i>Sidan 17</i>
Andra indikeringar	■ Slå av maskinen, vänta 5 sekunder och slå på igen. Får du upp indikeringen igen, ring service. → <i>Sidan 24</i>

Felsökning

Fel	Orsak/Åtgärd
Vatten läcker ut.	<ul style="list-style-type: none"> ■ Kontrollera att avloppsslangen sitter fast ordentligt/byt, om det behövs. → <i>Sidan 29</i> ■ Dra åt vattenslangens skruvkoppling. → <i>Sidan 28</i>
Inget vattentillopp. Tvättmedlet spolar inte ned.	<ul style="list-style-type: none"> ■ Har du glömt trycka på Startknappen ? ■ Glömt att vrida på vattenkranen? → <i>Sidan 28</i> ■ Är filtret i vattenanslutningen igensatt? Rengör filtret. → <i>Sidan 21</i> ■ Är vattenslangen veckad eller klämd?
Luckan går inte att öppna.	<ul style="list-style-type: none"> ■ Aktiverad säkerhetsfunktion. Programavbrott? → <i>Sidan 17</i> ■ Har du ställt in  Sköljstopp (ingen slutcentrifugering)? ■ Går det bara att nödöppna luckan? → <i>Sidan 22</i>
Programmet går inte igång.	<ul style="list-style-type: none"> ■ Har du pausat med Startknappen eller ställt in Färdig om-tid? ■ Har du stängt luckan? ■  Är barnspärren på? Slå av. → <i>Sidan 16</i>
Tvättvattnet blir inte urpumpat.	<ul style="list-style-type: none"> ■ Har du ställt in  Sköljstopp (ingen slutcentrifugering)? ■ Rengör avloppspumpen. → <i>Sidan 20</i> ■ Rengör avloppsröret och/eller avloppsslangen. → <i>Sidan 21</i>
Det syns inget vatten i trumman.	■ Inget fel - vattnet befinner sig så långt ned att du inte ser det.
Tvätten blir inte ordentligt centrifugerad. Tvätten är blöt/för fuktig.	<ul style="list-style-type: none"> ■ Inget fel - obalanskontrollen har avbrutit centrifugeringen på grund av ojämnt fördelat tvättgods. Blanda små och stora textilier inne i trumman. ■ Har du ställt in Extra programinställning för  Strykfritt? ■ Har du ställt in för lågt centrifugeringsvarvtal?
Maskinen börjar centrifugera flera gånger.	■ Inget fel - obalanskontrollen hanterar obalansen i maskinen.
Programmet tar längre tid än vanligt.	<ul style="list-style-type: none"> ■ Det är inget fel - obalanskontrollen fördelar tvätten flera gånger för att hantera obalansen i maskinen. ■ Inget fel - skumkontrollen är igång - maskinen kör en extrasköljning.
Maskinen ändrar programtiden under tvättcykeln.	■ Inget fel - programkörningen blir optimerad till pågående tvätt. Det kan ändra programtiden på displayen.
Det finns restvatten i sköljmedelsfacket.	<ul style="list-style-type: none"> ■ Inget fel - påverkar inte sköljmedlets verkan negativt. ■ Rengör insats och tvättmedelsfack, om det behövs. → <i>Sidan 19</i>

Fel	Orsak/Åtgärd
Lukt eller smetig beläggning i tvättmaskinen.	<ul style="list-style-type: none"> Kör programmet Bomull 90 °C utan tvätt. Använd vittvättmedel.
 blinkar på displayen. Det kan eventuellt tränga ut skum ur tvättmedelsfacket.	<ul style="list-style-type: none"> Har du hållt i för mycket tvättmedel? Blanda 1 msk sköljmedel i ½ liter vatten och håll blandningen i fack II (inte om du tvättar friluftsf- och dunkläder!). Ta mindre mängd tvättmedel nästa gång.
Maskinen för mycket oväsen, vibrerar och "vandar" vid centrifugering.	<ul style="list-style-type: none"> Står maskinen vågrätt? Justera tvättmaskinen så att den står vågrätt. → <i>Sidan 30</i> Står maskinens fötter stadigt? Om inte, se till så att fötterna står stadigt. → <i>Sidan 30</i> Är transportsäkringarna borttagna? Ta bort transportsäkringarna om så inte är fallet.
Tvättmaskinen låter extra mycket under centrifugering och urpumpning.	<ul style="list-style-type: none"> Rengör avloppspumpen → <i>Sidan 20</i>
Displayen/kontrollamporna fungerar inte när maskinen är igång.	<ul style="list-style-type: none"> Strömavbrott? Har säkringen gått? Slå på/byt säkringen. Ring service om du får felet ofta. → <i>Sidan 24</i>
Det finns tvättmedelsrester på tvätten.	<ul style="list-style-type: none"> Vissa fosfatfria tvättmedel innehåller olösliga rester. Ställ in Sköljning eller borsta av tvätten när den torkat.
Du får upp NO på displayen när du ska lägga i.	<ul style="list-style-type: none"> För hög vattennivå. Det går inte att lägga i mer tvätt. Stäng luckan direkt, om det behövs. Tryck på Startknappen för att fortsätta programmet.
Du får upp YES på displayen när du ska lägga i.	<ul style="list-style-type: none"> Luckan är upplåst. Det går bra att lägga i mer tvätt.
Om du inte kan åtgärda felet själv (genom att slå av och på) eller maskinen behöver reparation:	<ul style="list-style-type: none"> Vrid programvredet till Från. Maskinen är av. Dra ur kontakten. Vrid av vattenkranen och ring service. → <i>Sidan 24</i>



Service

Om du inte kan åtgärda felet själv (Felsökning → *Sidan 23*), kontakta service. → Omslag

Vi hjälper dig att lösa problemet och undviker onödiga besök av servicetekniker.

Ange maskinens produktnummer (E-nr) och tillverkningsnummer (FD-nr) när du kontaktar service.

E-Nr. _____	FD _____
Produktnummer	Tillverkningsnummer

Uppgifterna hittar du här (* beroende på modell):

inuti luckan*/om du öppnar serviceluckan* och på maskinens baksida.

Lita på tillverkarens kompetens.

Kontakta oss. Då kan du vara säker på att det är en utbildad servicetekniker som gör reparationen med originalreservdelar.

Tekniska data

Mått:

850 x 600 x 590 mm

(höjd x bredd x djup)

Vikt:

68 - 75 kg (beroende på modell)

Elanslutning:

Spänning 220-240 V, 50 Hz

Märkström 10 A

Märkeffekt 2000 - 2300 W

Vattentryck:

100 - 1000 kPa (1 - 10 bar)

Effektförbrukning i avstängt läge:

0,20 W

Effektförbrukning i standbyläge (inte avstängt):

1,90 W

Uppställning och anslutning

Medföljande tillbehör

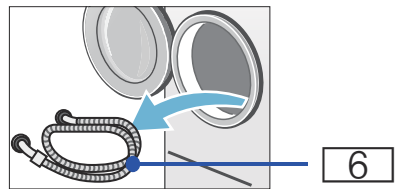
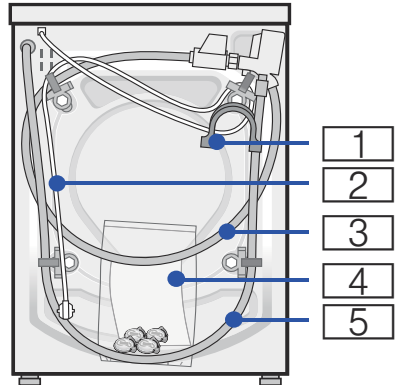

- 1 Böj för fixering av avloppsslangen
- 2 Sladd
- 3 Vattenslang till modellerna Aquastop/ Aqua-Secure
- 4 Påse*:
 - Bruks- och monteringsanvisning
 - Förteckning över serviceställen*
 - Garanti*
 - Ta först bort transportsäkringarna och sedan täcklocken över öppningarna.
 - Adapter 1/2" - 3/4" *
 - Skruvnyckel*
- 5 Avloppsslang
- 6 Vattenslang till standardmodell

* beroende på modell

Anvisningar

- Kontrollera så att maskinen inte har transportskador. Använd aldrig en trasig maskin. Har du anmärkningar, kontakta återförsäljaren där du köpt maskinen eller service.
- Fukt i trumman beror på slutkontrollen i fabriken.

Vattenlåsanslutning av avloppsslangen kräver **dessutom** en slangklämma \varnothing 24 - 40 mm (finns i butik).

Bra verktyg att ha till hands

- Vattenpass för nivellering
- Skruvnyckel
 - NV 13: för att ta bort transportsäkringarna och
 - NV 17: för att justera maskinens fötter så att den står vågrätt

Uppställning

Anvisning: Fukt i trumman beror på slutkontrollen i fabriken.

Säker installation

Varning

Risk för personskador!!

- Tvättmaskinen är tung. Var försiktig vid lyft/transport av tvättmaskinen, använd skyddshandskar.
- Lyfter du tvättmaskinen i utstående delar (t.ex. luckan), så kan de gå av och ge personskador. Lyft inte tvättmaskinen i utstående delar.
- Om du drar slang och sladd slarvigt, så finns det risk för snubbling och personskador. Dra slangar och sladdar så att du undviker snubbelrisk.

Obs!

Risk för saksador!

- Frysta slangar kan spricka. Ställ inte tvättmaskinen i utrymmen med frostrisk och/eller utomhus.

Anvisning: Låt en fackman göra installationen om du är tveksam!

Uppställningsplatsen

Anvisning: Det är viktigt att maskinen sitter fast ordentligt så att den inte börjar vandra!

- Uppställningsplatsen ska vara stabil och plan.
- Mjuka golv t.ex. heltäckande matta eller skumplastmatta, är inte lämpliga som underlag.

Uppställning på sockel eller trägolv

Obs!

Risk för saksador!

Tvättmaskinen kan börja vandra vid centrifugering och falla av sockeln. Du måste säkra tvättmaskinens fötter med fästjärn.

Best.nr WMZ2200, WX975600, Z7080X0

Anvisning: Om tvättmaskinen står på trägolv:

- ställ den helst i ett hörn,
- ställ på vattenbeständig träskiva (min. 30 mm tjock) som är fastskruvad i golvet.

Inbyggnad i köksinredning

Varning

Livsfara!!

Risk för stötar vid kontakt med spänningssatta delar. Gör enheten strömlös.

Anvisningar

- Nischen måste vara 60 cm bred.
- Du får bara ställa upp tvättmaskinen under hel bänkskiva som sitter fast i stommarna runtom.

⚠ Varning**Risk för elstötar!!**

Tar du av topplåten på maskinen vid inbyggnad, så måste sätta på ett plåtskydd* i stället.

* Best.nr WMZ2420, WZ10190

Ta bort transportsäkringarna**Obs!****Skador på maskinen**

- Maskinen är säkrad för transport med transportsäkringar. Tar du inte bort transportsäkringarna finns risk för maskinskador vid användning. Se till så att alla 4 transportsäkringarna är borttagna före första användning. Förvara transportsäkringarna säkert.
- Du måste sätta tillbaka transportsäkringarna före transport om du ska flytta maskinen, annars finns risk för maskinskador.

Anvisning: Håll skruvar och hylsor samlade i säkert förvar.

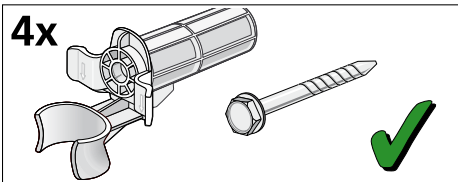

1. Lossa slangarna ur slangfästena.

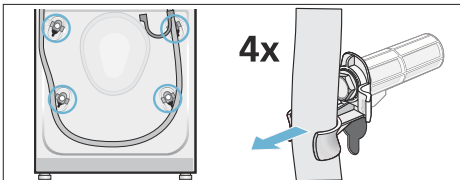

2. Ta bort sladden från fästena. Skruva ur och ta bort alla 4 transportsäkringar. Ta bort hylsorna.

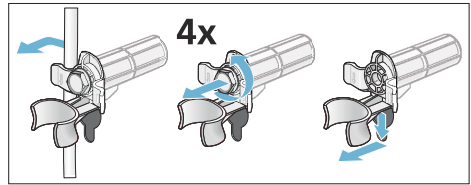

3. Sätt på täcklocken. Tryck fast täcklocken ordentligt så att de snäpper fast.

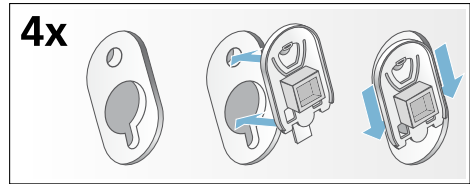
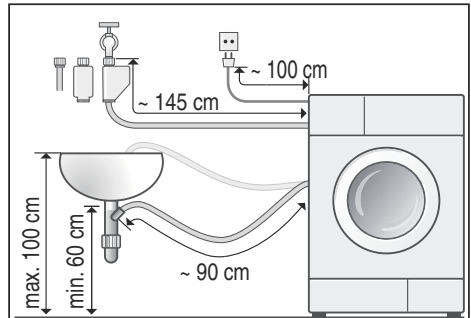
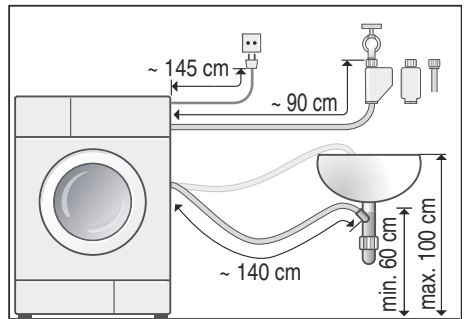
**Slang- och sladdlängder****Anslutning på maskinens vänstra sida****Anslutning på maskinens högra sida**

Tips:

Finns hos auktoriserade återförsäljare/kundtjänst:

- förlängning till Aqua-Stop- resp. kallvattenslang (ca 2,50 m); best.nr WMZ2380, WZ10130, Z7070X0.
- längre vattenslang (ca 2,20 m) för standardmodell; reservdelnummer för service: 00353925

Vattenanslutning

⚠ Varning Livsfara!!

Risk för stötar vid kontakt med spänningssatta delar.
Doppa inte Aquastop-säkerhetsventilen i vatten (innehåller elektrisk ventil).

Obs! Vattenskador

Anslutningarna för vattentillopp- och avlopp står under högt vattentryck. Följ anvisningarna i kapitlet, så undviker du läckor och vattenskador.

Tänk på följande vid anslutning

Anvisningar

- Förutom de anvisningar som nämns här kan det finnas särskilda föreskrifter från ditt lokala vattenverk och din eloperatör.
- Tvättmaskinen är bara avsedd för kallvattenanslutning.
- Anslut inte tvättmaskinen till ett blandbatteri på en trycklös varmvattenberedare.
- Använd aldrig en gammal vattenslang, använd bara den medföljande vattenslangen eller slang från auktoriserad återförsäljare!
- Låt en fackman göra installationen om du är tveksam!

Vattenanslutning

Anvisningar

- Vik inte vattenslangen, kläm den inte eller ändra den genom att t.ex. kapa den (då kan man nämligen inte längre vara säker på att den håller).
- Dra bara åt skruvkopplingen för hand. Drar du åt skruvkopplingen för hårt med verktyg (tång), kan du skada gängorna.
- Krananslutning 21 mm = 1/2": sätt först på en adapter* med packning om 21 mm = 1/2" på 26,4 mm = 3/4".
* medföljer beroende på modell

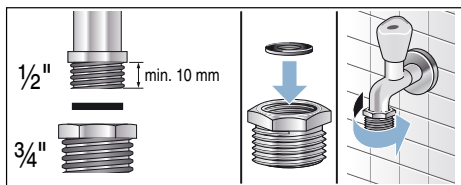

Optimalt vattentryck i ledningsnätet

min. 100 kPa (1 bar)

max. 1000 kPa (10 bar)

- Öppen vattenkran ger minimiflöde 8 l/min.
- Högre vattentryck kräver strypventil uppströms.

Anslutning

Anslut vattenslangen till vattenkran (3/4" = 26,4 mm) och maskin (gäller inte modeller med Aquastop, fast installation):

- Modell: **Standard**

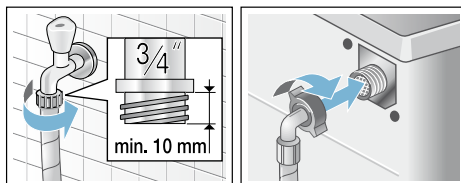

■ Modell: **Aqua-Secure**

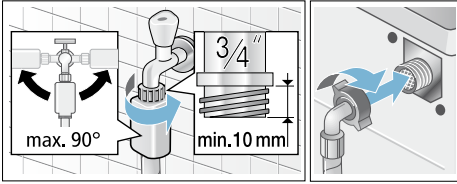

■ Modell: **Aqua-Stop**

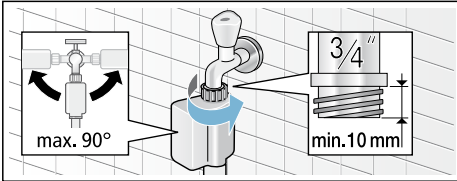

Öppna försiktigt vattenkranen och kontrollera att det sluter tätt på anslutningsställena.

Anvisning: Skruvkopplingen står under vattentryck.

Avlopp

Obs!

Vattenskador

Om avloppsslangen åker ur tvättstället eller glider av anslutningen vid tömning på grund av vattentrycket, så kan vattnet som rinner ut ge vattenskador. Sätt fast avloppsslangen ordentligt så att den inte lossnar.

Anvisningar

- Vik inte vattenavloppsslangen eller dra i den för att göra den längre.
- Höjdskillnad mellan uppställningsplats och avlopp: min. 60 - max. 100 cm

Dra avloppsslangen såhär:

■ **Avlopp i tvättstall**



Varning

Risk för skällning!!

Det finns risk för skällning vid kontakt med het tvättlösning t.ex. vid tömning i tvättstall när du tvättar på hög temperatur. Stick inte ned händerna i den heta tvättlösningen.

Obs!

Risk för sak-/textilskador!

Om änden på avloppsslangen hamnar i urpumpat vatten finns risk att baksuget leder tillbaka vattnet in i tvättmaskinen och skadar maskinen/textilierna!

Tänk på följande:

- glöm inte att ta bort proppen ur handfatet.
- slangändan inte får sticka ned i urpumpat vatten.
- se till så att vattnet rinner undan tillräckligt fort.

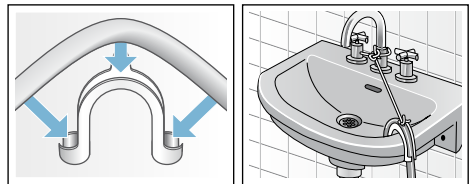

■ **Vattenlåsanslutning**

Fäst anslutningen med slangklämma, Ø 24-40 mm (finns att köpa i fackhandeln).

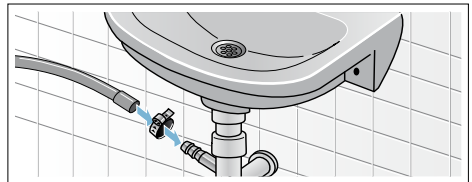

Nivellering

Rikta maskinen med vattenpass.

Maskinen kan föra mycket oväsen, vibrera och "vandra" om den inte står vågrätt.

1. Lossa låsmuttern medurs med skruvnyckel.
2. Kontrollera att maskinen är i våg med vattenpasset och justera fötterna, om det behövs. Justera höjden genom att vrida på maskinfötterna.
Alla 4 maskinfötterna ska stå stadigt på underlaget.
3. Dra åt låsmuttern mot höljet. Håll fast foten och gör ingen höjjustering. Låsmutrarna på alla 4 maskinfötterna ska vara fastskruvade mot höljet!

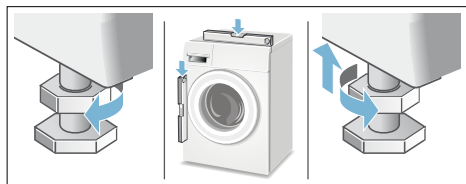

Elanslutning

Varning **Livsfara!!**

Risk för stötar vid kontakt med spänningssatta delar.

- Ta aldrig i kontakten med våta händer.
- Ta alltid tag i kontakten när du drar ur, inte i sladden. Annars kan du skada sladden.
- Dra aldrig ur kontakten när maskinen är igång.

Följ anvisningarna nedan och se till så att:

Anvisningar

- Spänningen i uttaget stämmer överens med tvättmaskinens (typskylten).
Anslutningsuppgifter och nödvändig avsäkring hittar du på typskylten.
- Du elansluter tvättmaskinen via ett rätt installerat, jordat uttag för växelström.
- Kontakt och uttag passar till varandra.
- Ledningsarean är tillräcklig.
- Jordningen är rätt installerad.
- Det är bara behörig elektriker som får byta sladd, om det behövs. Ny sladd finns att köpa hos service.
- Använd inte grenuttag/-kopplingar eller förlängningssladdar.
- Använd bara jordfelsbrytare märkta med .
Det är bara jordfelsbrytare märkta med den symbolen som uppfyller gällande föreskrifter.
- Kontakten går alltid att nå.
- sladden inte blir veckad, klämd, ändrad, avskuren eller kommer i kontakt med värmekällor.

Före första tvättomgången

Tvättmaskinen blev ordentligt testad innan den lämnade fabriken. Kör första tvättomgången **utan** tvätt i maskinen, så får du bort ev. restvatten från provningen.

Anvisningar

- Tvättmaskinen **ska vara rätt uppställd** och **ansluten** (→ *Sidan 25*).
 - Använd aldrig en trasig maskin. Kontakta service. → *Sidan 24*
1. Kontrollera tvättmaskinen.
 2. Sätt i kontakten.
 3. Öppna vattenkranen.
 4. Slå på maskinen.
 5. Stäng luckan (men lägg inte i tvätt!).
 6. Välj programmet **Bomull 90°C**.
 7. Öppna tvättmedelsfacket.
 8. Häll ca 1 l vatten i fack **II**.
 9. Fyll på vittvättmedel enligt tillverkarens anviselser för lätt smutsad tvätt i fack **II**.
Anvisning: Ta bara hälften av den rekommenderade tvättmedelsdoseringen, så att det inte skummar över. Använd inte ylle- eller fintvättmedel.
 10. Stäng tvättmedelsfacket.
 11. Tryck på **Startknappen**.
 12. Slå av maskinen när programmet är klart.
- Nu är tvättmaskinen klar att använda.**

Transport

t.ex. om du flyttar

Förberedelser:

1. Stäng av vattenkranen.
2. Gör vattenslangen trycklös.
3. Töm ur återstående tvättlösning.
4. Dra ur sladden till tvättmaskinen.
5. Lossa slangarna.

Sätta i transportsäkringarna:

1. Ta av täcklocken och förvara dem säkert.
Använd skruvmejsel, om det behövs.

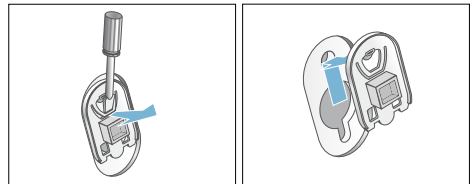

2. Sätt i alla 4 hylsorna. Kläm fast sladden säkert i fästena. Sätt i och dra åt skruvarna.

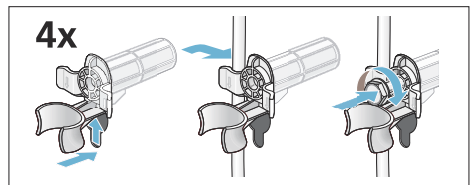

Innan du slår på maskinen igen:

Anvisningar

- Du **måste** först ta bort transportsäkringarna.
- Förhindra oanvänt tvättmedel från att rinna ned i utloppet vid nästa tvätt: håll ca 1 l vatten i tvättmedelsfack **II** och kör **Tömning**.

Aquastop-garanti

gäller bara enheter med Aquastop

Utöver garantiåtagandena säljaren anger i köpeavtalet och vår garanti på enheten ger vi ersättning under följande förutsättningar:

1. Uppstår det vattenskada på grund av fel på vårt Aquastop-system. så ersätter vi skadorna för privata användare.
2. Produktansvarsgarantin gäller maskinens livslängd.
3. En förutsättning för garantianspråk är att Aquastop-maskinen är ordentligt uppställd och ansluten enligt vår anvisning; du ska även använda rätt förlängd Aquastop-slang (originaltillbehör).
Garantin täcker inte trasiga vattenledningar eller armaturer före Aquastop-anslutningen i vattenkranen.
4. Du behöver inte hålla koll på Aquastop-maskiner när de är igång resp. stänga av vattenkranen efter användning.
Du behöver bara stänga av vattenkranen om du är borta länge från våningen, t.ex. vid flera veckors semester.



Råd och reparationer vid fel

S 0771 11 22 77 (local rate)

Olika länders kontaktuppgifter hittar du i bifogad förteckning över Serviceställen.

Robert Bosch Hausgeräte GmbH
Carl-Wery-Straße 34
81739 München, GERMANY



9001139811 (9507)