



Register your new Bosch now:
www.bosch-home.com/welcome



Vaskemaskin



BOSCH

no Bruks- og monteringsveiledning

Din nye vaskemaskin

Du har bestemt deg for en vaskemaskin av merket Bosch.

Vær vennlig å ta deg noen minutter til å lese igjennom denne teksten og på den måten bli kjent med de fordelaktige egenskapene til vaskemaskinen.

For å rettferdiggjøre det høye kravet til kvalitet fra merket Bosch, er enhver vaskemaskin som forlater fabrikken, grundig undersøkt for å sikre feilfri funksjon og tilstand.

Videre informasjon om våre produkter, tilbehør, reservedeler og service finner du på vår nettside www.bosch-home.com, eller du kan henvende deg til våre sentre for kundeservice.

Dersom bruks- og plasseringsveiledningen beskriver flere modeller samtidig, blir det alltid henvist til forskjellene på de aktuelle stedene i teksten.



Apparatet må først tas i bruk etter at du har lest denne bruks- og oppstillingsveiledningen!

Fremstilling

⚠ Advarsel!

Denne kombinasjonen av symbol og signalord viser til en farlig situasjon. Dersom advarselen ikke tas til følge, kan resultatet bli dødsfall eller personskader.

Obs!

Dette signalordet viser til en farlig situasjon. Dersom dette ikke tas til følge, kan resultatet bli dødsfall eller personskader.

Henvisning / tips

Henvisninger om optimal bruk av apparatet / nyttig informasjon.

1. 2. 3. / a) b) c)

Trinnene i fremgangsmåten angis med tall eller bokstaver.

■ / -

Opplisteringer angis med en liten boks eller tankestrek.

Innholdsfortegnelse

 Forskriftsmessig bruk	4	 Betjening av apparatet	15
 Sikkerhetsanvisninger	5	Klargjøre vaskemaskinen	15
Elektrisk sikkerhet	5	Velge program / slå på apparatet	15
Fare for skade	5	Endre forhåndsinnstillinger	15
Sikkerhet for barn	6	Velge tilleggsinnstillinger for programmer	16
 Miljøvern	7	Legge tøy inn i trommelen	16
Emballasje/avhending	7	Dosere og fylle inn vaske- og pleiemiddel	16
Sparetips	7	Starte program	17
 Det viktigste kort fortalt	8	Barnesikring	18
 Bli kjent med apparatet	9	Legge i tøy	18
Vaskemaskin	9	Endre program	18
Betjeningsfelt	10	Avbryte program	18
Display	10	Programslutt ved ☐ skyllestopp	18
 Tøy	11	Programslutt	19
Forberedelser	11	Ta ut tøyet / slå av maskinen	19
Sortering av tøy	11	 Sensorteknologi	19
Stiving	12	Mengdeautomatikk	19
Farge/bleke	12	Balansekontrollsystem	19
Bløtlegging	12	 Signalinnstilling	20
 Vaskemiddel	12	 Rengjøring og vedlikehold	20
Riktig valg av vaskemiddel	12	Kabinett/betjeningsfeltet	20
Spare strøm og vaskemidler	13	Vasketrommelen	21
P+ Forhåndsinnstillinger for programmer	13	Avkalking	21
Temperatur °C	13	Vaskemiddelskuff og kabinett	21
☉ Sentrifugeringsturtall	13	Vannpumpen er tilstoppet	21
⌚ Ferdig om-tid	14	Avløpslangen er tilstoppet ved sifongen	22
P+ Tilleggsinnstillinger for programmer	14	Silen i vanntilførselen er tilstoppet	22
☑ SpeedPerfect	14	 Hva kan du gjøre hvis det oppstår feil?	23
⊙ EcoPerfect	14	Nødutløsning	23
👉 Antikrøll	15	Henvisninger i displayet	24
⬆ Høyere vannstand	15	Hva kan du gjøre hvis det oppstår feil?	24
🚰 Ekstra skylling	15		

	Kundeservice	26
	Tekniske data	26
	Oppstilling og tilkobling.	27
	Leveringsomfang	27
	Oppstilling	27
	Sikker oppstilling	27
	Oppstillingssted	28
	Oppstilling på en sokkel eller en flate/gulv av trebjelker	28
	Under-/innbygging av apparatet i en kjøkkeninnredning..	28
	Fjerne transportsikringene	28
	Lengden på slanger og ledninger ..	29
	Vanntilkobling	30
	Vanntilløp	30
	Vannutløp	31
	Justering	32
	Elektrisk tilkobling	32
	Før første gangs vask	33
	Transport	33

Forskriftsmessig bruk

- Kun til bruk i private husholdninger og til husholdningsformål.
- Vaskemaskinen er egnet til vask av tekstiler som kan vaskes i maskin, og tøy av ull som kan vaskes for hånd i vaskevann.
- For drift med kaldt drikkevann og vanlige vaske- og skyllemidler som fås i handelen, og som er beregnet for bruk i vaskemaskin.
- Ved dosering av alle vaske-/hjelpe-/pleie- og rengjøringsmidler må alltid henvisningene fra produsenten tas hensyn til.
- Vaskemaskinen kan også betjenes av barn fra og med 8 år, av personer med reduserte fysiske eller mentale evner, samt av personer med manglende erfaring eller kunnskap, dersom disse **er under tilsyn** eller **får veiledning** av en ansvarlig person.
Barn må ikke utføre rengjørings- og vedlikeholdsarbeid uten tilsyn.
- Hold barn under 3 år borte fra vaskemaskinen.
- Dette apparatet er laget for bruk i en høyde over havet på maks. 4000 meter.
- Husdyr må holdes borte fra vaskemaskinen.

Før du tar apparatet i bruk: Les gjennom bruks- og oppstillingsveiledningen samt all annen informasjon som er vedlagt vaskemaskinen, og ta hensyn til den.

Ta vare på dokumentene for senere bruk.

Sikkerhetsanvisninger

Elektrisk sikkerhet

Advarsel

Livsfare!

Kontakt med spenningsførende deler medfører fare for strømstøt.

- Ta aldri på støpselet med våte hender.
- Trekk aldri i strømledningen når du vil ta støpselet ut av kontakten, men hold i støpselet. Slik unngår du skader på kabelen.

Fare for skade

Advarsel

Fare for personskader!

- Vaskemaskinen er svært tung. Vær forsiktig ved løfting og transport av vaskemaskinen. Bruk vernehansker.
- Hvis vaskemaskinen løftes etter komponenter som rager ut, (f.eks. vaskeluken), kan disse delene brette av og føre til skade. Vaskemaskinen må ikke løftes opp etter komponenter som rager ut.
- Hvis du står på vaskemaskinen, kan arbeidsbenken brette og forårsake skader. Ikke stå på vaskemaskinen.

- Om du støtter deg eller setter noe på en åpen vaskeluke, kan vaskemaskinen velte og forårsake skader. Ikke støtt deg på vaskeluken når den er åpen.
- Dersom du griper inn i trommelen mens den dreier rundt, kan du skade hendene. Ikke ta inn i trommelen når denne dreier rundt. Vent til trommelen ikke dreier rundt lenger.

Advarsel

Fare for skålding!

Ved vasking med høye temperaturer kan det oppstå fare for skålding ved berøring av varmt vaskevann (f. eks. ved utpumping av varmt vaskevann). Ikke stikk hendene ned i det varme vaskevannet.

Sikkerhet for barn

Advarsel **Livsfare!**

Barn som leker med vaskemaskinen, kan utsette seg for livsfare eller skade.

- Ikke la barn oppholde seg i nærheten av vaskemaskinen uten tilsyn!
- Ikke la barn leke med vaskemaskinen!

Advarsel **Livsfare!**

Barn kan bli sperret inne i maskinen og bli utsatt for livsfare.

Ved utrangerte apparater:

- Trekk ut støpselet.
- Skjær over strømledningen og fjern den sammen med støpselet.
- Ødelegg låsen på vaskeluken.

Advarsel **Fare for kvelning!**

Under lek kan barn vikle seg inn i emballasje/folie og deler av forpakningen, eller de kan trekke slike deler over hodet og bli kvelt.

Oppbevar emballasjen, folier og deler av forpakningen utilgjengelig for barn.

Advarsel **Fare for forgiftning!**

Vaske- og pleiemidler kan medføre forgiftning dersom de svelges.

Vaske- og pleiemidler må oppbevares utilgjengelig for barn.

Advarsel **Irritasjon på øyne/hud!**

Kontakt med vaske- og pleiemidler kan medføre øye- eller hudirritasjoner.

Vaske- og pleiemidler må oppbevares utilgjengelig for barn.

Advarsel **Fare for personskader!**

Under vasking med høye temperaturer blir glasset på vaskeluken varmt.

Barn må hindres i å berøre den varme vaskeluken.



Emballasje/avhending



Kvitt deg med emballasjen på miljøvennlig vis.









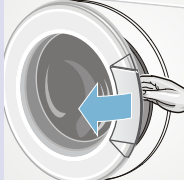
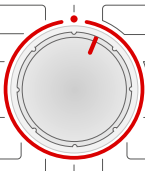

Dette apparatet er merket i samsvar med det europeiske direktivet 2012/19/EF ang. gamle elektro- og elektroniske apparater (waste electrical and electronic equipment - WEEE).

Dette direktivet angir rammen for returnering og gjenvinning av de gamle apparatene som er gyldig for hele EU.

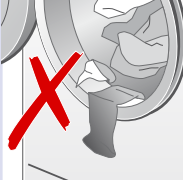
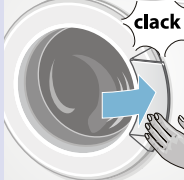
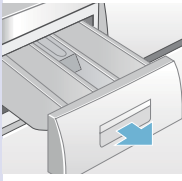
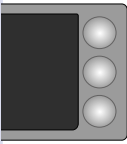
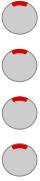
Sparetips

- Den maksimale tøymengden for ethvert program bør utnyttes. Programoversikt → tillegg til bruks- og oppstillingsveiledningen
- Klær som er normalt skitne, vaskes uten forvask.
- Temperaturer som kan velges, følger vaskeanvisningene i tøyet. Temperaturene som da oppstår i vaskemaskinen, kan avvike fra de valgte temperaturene for å sikre en optimal blanding av energisparing og vaskeresultat.
- Dersom tøyet etterpå skal tørkes i tørketrommel, må det velges et sentrifugeringstall i samsvar med veiledningen fra produsenten av tørketrommelen.

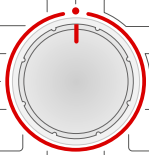
Det viktigste kort fortalt

1				
	Sett inn støpselet.	Åpne vannkranen (på modeller uten aquastopp).	Sorter tøyet.	Åpne vaskeluken.
2				
	Velg program.	Legg inn tøyet.	Ikke klem fast tøyet.	Lukk døren.
3				
	Fyll på vaskemiddel.	Endre ev. programmets forhåndsinnstillinger.	Foreta eventuelt andre innstillinger.	Trykk på starttasten.
4				
	Programslutt	Åpne vaskeluken og ta ut tøyet.	Sett programvelgeren på ●.	Lukk vannkranen (på modeller uten aquastopp).

 Bli kjent med apparatet

Vaskemaskin

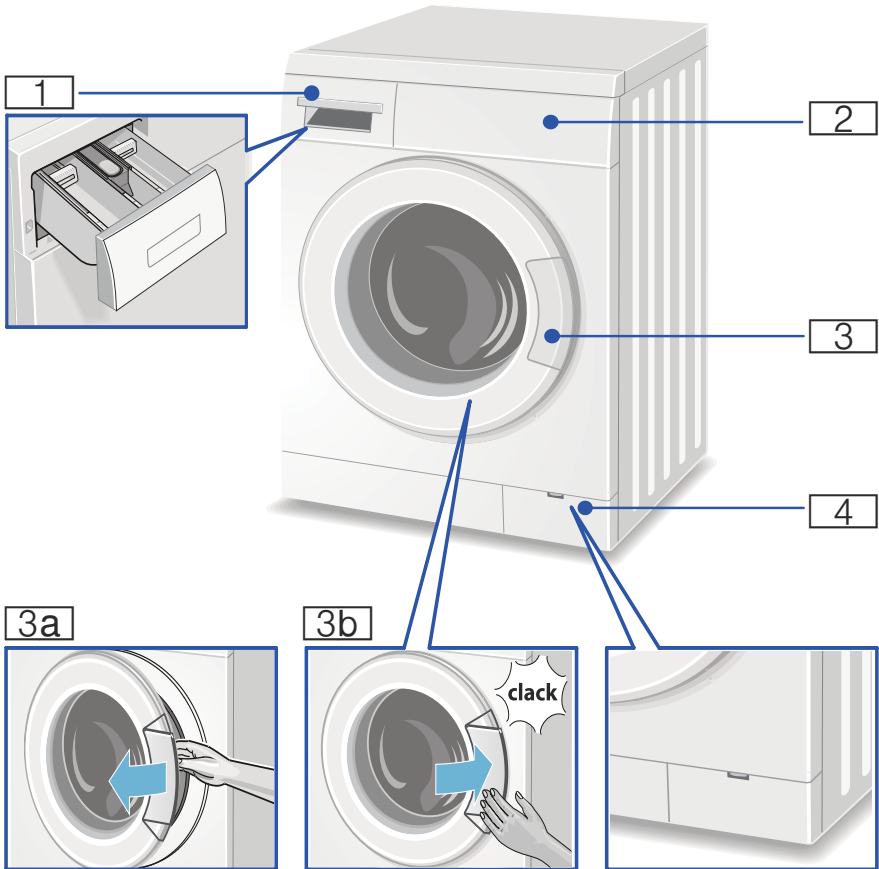

- 1** Vaskemiddelskuff → Side 16
- 2** Betjenings-/indikasjonsfelt → Side 10
- 3** Vaskeluke med vindushåndtak
- 3a** Åpne vaskeluken
- 3b** Lukke vaskeluken
- 4** Serviceklaff

no Bli kjent med apparatet

Betjeningsfelt

I oversikten finner du mulige programinnstillinger og ekstra programinnstillinger, som varierer alt etter modell.

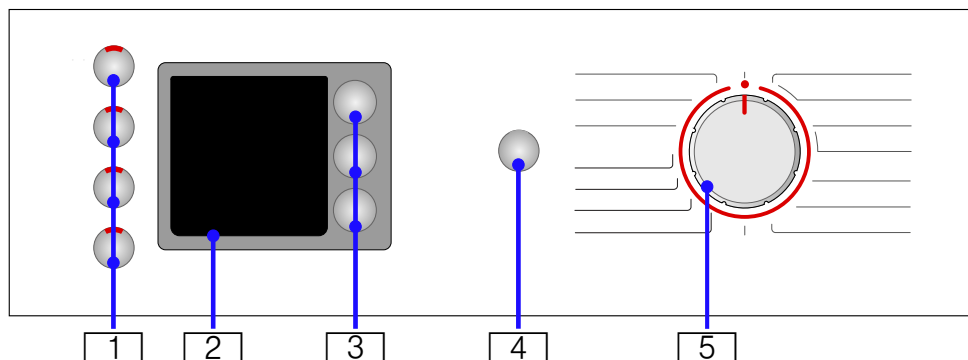

- 1** **Ekstra programinnstillinger** kan velges
Oversikt over alle ekstra programinnstillinger → *Side 14*
- 2** **Display** for innstillinger og informasjon
- 3** **Forhåndsinnstillinger for programmer** kan endres
Oversikt over alle forhåndsinnstillinger av programmer → *Side 13*





- 4** **Starttast** til å starte, avbryte (f.eks. for å legge i mer tøy) og avslutte et program.
- 5** **Programvelger** for valg av program og for å slå vaskemaskinen av/på

Display

Merk: I tabellen finner du mulige innstillingsmuligheter og opplysninger i displayet. Disse varierer alt etter modell.

Innstillingsmuligheter og informasjon om det valgte programmet (*avhengig av modell)		
☼ - 90 °C	Temperatur	i °C (grader Celsius); ☼ = kaldt
∇ ...1400* Ⓢ	Sentrifugeringshastigheten	i o/min (omdreininger per minutt); ∇ = skyllestopp (uten sluttsentrifugering)
0 : 00	Programvarighet	etter valg av program i h:min (timer: minutter)
1-24 h	Ferdig om-tid	Programslutt etter ... h (timer)

Symboler for programforløp og tips

   -	Vasking, skylling, sentrifugering, programvarighet hhv. programslett
	Åpne døren, legg inn mer tøy → Side 18
	Barnesikring → Side 18



Forberedelser

Obs!

Skade på apparat/skade på tekstiler

Fremmedlegemer (f.eks. mynter, binderser, nåler, spiker) kan føre til skader på tøyet eller deler av vaskemaskinen.

Ta derfor hensyn til dette når du forbereder klesvasken:

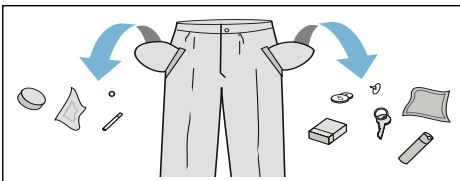

- Må lommene tømmes.







- Vær oppmerksom på metalleder (binders osv.) og fjern disse.
- Ømfintlige ting må vaskes i et nett/pose (strømper, BH med bøyle osv.).
- Lukk glidelås, knepp igjen dyne-/putetrekk.
- Børst sand ut av lommer og oppbrett.
- Fjern gardinkroker eller legg gardinene i en vaskepose.

Sortering av tøy

Sorter tøyet i henhold til vaskeanvisningene og angivelsene fra produsenten som står på etikettene:

- Type tekstil/fiber
- Farge:
 - Merk:** Tøyet kan bli misfarget eller ikke bli skikkelig rent. Hvite og fargede plagg må derfor vaskes separat.
 - Nye plagg som er farget, må vaskes hver for seg første gangen.
- Smuss:
 - Tøy med samme smussgrad vaskes sammen.
 - Noen eksempler på smussgradene:
 - **lett:** Ingen forvask, ev. velges programinnstillingen  **SpeedPerfect**
 - **normal**
 - **kraftig:** fyll mindre tøy i maskinen, velg program med forvask
 - **flekker:** fjern/forhåndsbehandle flekker med en gang de oppstår. Forsøk først å tørke av med vann og såpe; ikke gni på stoffet. Vask deretter tøyet med det tilsvarende programmet. Hardnakkede/inntørkede flekker kan noen ganger fjernes etter flere gangers vask.
- Symboler i vaskeanvisningene på etikettene:
 - Tallene i symbolene står for den høyeste temperaturen tøyet kan vaskes med.
 - : egnet til vanlig vaskeprosess; f.eks. på programmet for bomull.
 - : må vaskes skånsomt; f.eks. på programmet for strykefritt.

no Vaskemiddel

-  : må vaskes spesielt skånsomt, f.eks. program for finvask/silke
-  : egnet til håndvask; f.eks. på programmet  / ull.
-  : tøyet må ikke vaskes i maskinen.

Stiving

Merk: Tøyet bør ikke behandles med tøymykner.

Stiving er mulig ved alle vaskesprogrammene med flytende stivingsmiddel. Stivelsen doseres i henhold til angivelsene fra produsenten fra produsenten i kammer  (må eventuelt rengjøres først).

Farge/bleke

Farging må kun foretas i mengder som tilsvarende en husholdningsmaskin. Salt kan angripe rustfritt stål! Ta hensyn til angivelsene fra produsenten av fargemiddelet.

La derfor **ikke** tøyet avfarges i vaskemaskinen.

Bløtlegging

1. Bløtleggings-/vaskemiddel fylles i kammer **II** etter anvisning fra produsenten.
2. Sett programvelgeren på programmet for **bomull 30 °C**.
3. Velg **starttasten** å starte programmet.
4. Trykk på **starttasten** for å velge pause etter ca. 10 minutter.
5. Etter ønsket bløtleggingstid velges på nytt **starttasten** dersom programmet skal fortsette eller endres.

Merknader

- Legg inn tøy i samme farge.
- Det er ikke nødvendig med ekstra vaskemiddel da bløtleggingsvannet blir brukt som vaskevann.



Vaskemiddel

Riktig valg av vaskemiddel

For å velge riktig vaskemiddel, temperatur og behandling av tøyet er det viktig å følge vaskeanvisningen på tøyet. → også www.sartex.ch

På nettsiden www.cleanright.eu finner du også mye annen nyttig informasjon om vaske-, skylle- og rengjøringsmidler for den private husholdning.

- **Vaskemiddel med optiske hvitemidler**
egnet for kokevask av lin eller bomull
Velg program for bomull / kaldt - maks. 90 °C.
- **Kulørtvaskemiddel uten blekemidler eller optisk bleking**
egnet for kulørt tøy av lin eller bomull
Velg program for bomull / kaldt - maks. 60 °C.
- **Vaskemiddel til kulørt tøy / finvask uten optiske hvitemidler**
egnet for kulørt tøy av strykefri fiber, syntetisk stoff
Velg program for syntetisk / kaldt - maks. 60 °C.
- **Vaskemiddel til finvask**
egnet for ømfintlige tekstiler, silke eller viskose
Velg program for finvask/silke / kaldt - maks. 40 °C.
- **Vaskemiddel til ull**
egnet til ulltøy
Velg program for ull / kaldt - maks. 40 °C.

Spare strøm og vaskemidler

Ved lett og normalt tilsmusset tøy kan du spare strøm (reduksjon av vasketemperaturen) og vaskemidler.

Spareprogram	Smuss/Henvisning
Redusert temperatur og mengde vaskemiddel iht. doseringsanbefaling	lett Ikke synlig smuss eller flekker. Tøyet har fått kroppslukt, f.eks.: <ul style="list-style-type: none"> ■ lett sommer-/sportstøy (brukt i få timer) ■ T-skjorter, skjorter, bluser (brukt en dag) ■ gjestehåndklær og sengetøy (brukt en dag)
	normal Synlig smuss eller få synlige, lette flekker, f.eks.: <ul style="list-style-type: none"> ■ T-skjorter, skjorter, bluser (gjennomsvette, brukt flere ganger) ■ håndklær, sengetøy (bruk i inntil en uke)
	kraftig Smuss og/eller flekker er godt synlige, f.eks. kjøkkenhåndklær, babytøy, arbeidsklær

Temperatur iht. vaskeanvisninger og mengde vaskemiddel iht. til doseringsanbefaling / sterkt smusset tøy

Merk: Ved dosering av alle vaske- / hjelpe- / pleie- og rengjøringsmidler må alltid henvisningene fra produsenten tas hensyn til. → Side 18

P+ Forhåndsinnstillinger for programmer

Merk: I oversikten finner du mulige programinnstillinger, som varierer alt etter modell.

Programinnstillingene er forhåndsinnstilt fra fabrikk og vises i displayet etter at programmet er valgt.

Temperatur °C

(⌘ Temp. °C)

Før og under programmet kan du, avhengig av programmets forløp, endre den innstilte vasketemperaturen (i °C).

Trykk gjentatte ganger på tasten for temperatur inntil ønsket temperatur vises i displayet.

Den temperaturen som maksimalt kan innstilles, avhenger av det valgte programmet.

Programoversikt → tillegg til bruks- og oppstillingsveiledningen

⌘ Sentrifugeringsturtall

(sentrifugering, o/min, ⌘)

Før og under programmet kan du avhengig av programmets forløp, endre sentrifugeringsturtallet (i o/min, omdreininger per minutt).

Velg tasten for sentrifugeringshastighet flere ganger inntil ønsket hastighet vises i displayet.

Maksimalt valgbar hastighet avhenger av valgt program og aktuell modell.

Innstilling ☰ **skyllestopp** (uten sluttsentrifugering). Tøyet blir liggende i vannet etter siste skylleomgang.

Velg ☷ **skyllestopp** (uten sluttsentrifugering) for å unngå at tøyet blir krøllete hvis det ikke skal tas ut av maskinen så fort programmet er ferdig.

no Tilleggsinnstillinger for programmer

Programoversikt → tillegg til bruks- og oppstillingsveiledningen

🕒 Ferdig om-tid

(Ferdig om, 🕒, 🕒, 🕒)

Ved valg av programmet blir det vist den respektive programvarigheten.

Programvarigheten blir automatisk tilpasset det aktuelle programmet. Endringer i programmets forhåndsinnstillinger hhv. tilleggsprograminnstillinger fører også til endringer i programvarigheten.

Før programstart kan programslutt (Ferdig om-tid) velges på forhånd i timeintervaller (h=time) opptil maksimalt 24 h.

1. Velg ønsket program.

Merk: Programvarigheten vises i displayet.

2. Trykk gjentatte ganger på **Ferdig om-tiden** inntil ønsket timetall vises i displayet.

3. Trykk på **starttasten**.

Den innstilte Ferdig om-tiden er nå aktivert. Det valgte programmet starter automatisk og slutter etter at den innstilte tiden er utløpt.

Etter programstart vises programvarigheten, f.eks. 2:30 (timer: minutter), i displayet.

Merk: Programvarigheten blir regnet inn i den innstilte Ferdig om-tiden.

Endring av forvalgt tid:

Den forvalgte tiden kan endres på følgende måte før programstart:

1. Trykk på **starttasten**.

2. Trykk på tasten for **Ferdig om-tid** gjentatte ganger inntil det ønskede timetallet blir vist.

3. Trykk en gang til på **starttasten**.

Innlegging av mer tøy mens den forhåndsvalgte tiden går:

1. Trykk på **starttasten**.

2. I indikasjonfeltet lyser **YES** og 🕒. Døren kan åpnes, og du kan legge inn mer tøy.

3. Lukk døren.

4. Trykk på **starttasten**. Den forvalgte tiden telles videre ned.

👉 Tilleggsinnstillinger for programmer

Merk: I oversikten finner du mulige programinnstillinger og ekstra programinnstillinger, som varierer alt etter modell.

⚡ SpeedPerfect

(⚡ Speed Perfect, Speed)

For vasking med kortere tid og med sammenlignbar vaskevirkning med standardprogrammet.

Merk: Den maksimale tøymengden må ikke overskrides.

Programoversikt → tillegg til bruks- og oppstillingsveiledningen

🌿 EcoPerfect

(🌿 Eco Perfect, Eco)

Energioptimalisert vasking ved reduksjon av temperatur med sammenlignbar vaskeeffekt.

Merk: Vasketemperaturen er lavere enn den valgte temperaturen.

Ved spesielle krav til hygiene anbefaler vi å velge programmet **hygiene/allergi/sensitiv**.

Hvis du ikke har programmet Hygiene/allergi/sensitiv på programvelgeren, velger du en høyere temperatur eller

den ekstra programinnstillingen  **SpeedPerfect** .

Antikrøll

antikrøll)

Til skånsom sluttentrifugering med påfølgende antikrøll. Restfuktigheten i tøyet er litt høyere.

Høyere vannstand

ekstra vann, høyere vannstand)

Forhøyet vannstand og ekstra skylleomgang, forlenget vasketid. For områder med svært mykt vann eller for bedre skyllerresultat.

Ekstra skylling

ekstra skylling)

Ekstra skylleomgang. For områder med svært mykt vann eller for å forbedre skyllerresultatet.

Betjening av apparatet

Merk: Forskriftsmessig oppstilling og tilkobling av vaskemaskinen. fra

→ Side 27

Før første gangs bruk, settes maskinen i gang en gang **uten** tøy. → Side 33

Klargjøre vaskemaskinen

Merknader

- En skadet vaskemaskin må aldri slås på!
- Ta kontakt med kundeservice!
→ Side 26

1. Sett inn støpselet.
2. Åpne vannkranen.
3. Åpne vaskeluken.

4. Kontroller om trommelen er helt tømt. Hvis ikke, må den tømmes.

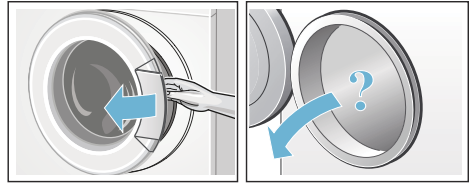

Velge program / slå på apparatet

Merk: Dersom du har aktivert barnesikringen, må du deaktivere denne før du kan velge program.

Still inn ønsket program med programvelgeren. Den kan dreies i begge retninger.

Maskinen er på.

I displayet vises:

- programvarigheten,
- den forhåndsinnstilte temperaturen,
- det forhåndsinnstilte sentrifugeringshastigheten.

Endre forhåndsinnstillinger

Du kan nytte eller endre de angitte forhåndsinnstilte programmene.

Trykk på tilsvarende knapp helt til ønsket innstilling vises. Velg deretter starttasten for å starte programmet.

Merk: Alle tastene er berøringsfølsomme; det er nok med en lett berøring! Dersom tastene berører i lengre tid, foretas et automatisk gjennomløp av innstillingsopsjonene!

Innstillingene er aktive uten bekreftelse. De blir ikke lagret etter at du har slått av maskinen.

Forhåndsinnstillinger for programmer
→ Side 13

no Betjening av apparatet

Programoversikt fra → tillegg til bruks- og oppstillingsveiledningen

Velge tilleggsinnstillinger for programmer

Med valget av ekstra innstillinger kan du bedre tilpasse vaskeprosessen til tøyet som vaskes.

Du kan velge innstillinger, eller hhv. velge dem bort, avhengig av programforløpet.

Kontrollampen for valgtasten lyser når innstillingen er aktiv.

Innstillingene lagres ikke etter at apparatet er slått av.

Ekstra innstillinger → Side 14

Programoversikt fra → tillegg til bruks- og oppstillingsveiledningen

Legge tøy inn i trommelen

Advarsel **Livsfare!**

Plagg som er blitt forhåndsbehandlet med løsemiddelholdige rensmidler, f.eks. flekkfjerner/white-spirit, kan forårsake eksplosjon i maskinen. Slike plagg må skylles grundig for hånd før de legges inn i maskinen.

Merknader

- Store og små plagg kan blandes. Plagg i forskjellig størrelse fordeler seg bedre ved sentrifugering. Enkeltplagg kan føre til ubalanse.
- Ta hensyn til den angitte maksimale tøymengden. En overfylt maskin gir dårligere vaskeresultat og krøllet tøy.

1. Fold ut de forhåndssorterte plaggene før du legger dem inn i vasketrommelen.

2. Pass på at ingen plagg blir klemt mellom vaskeluken og gummiringen, og lukk vaskeluken.

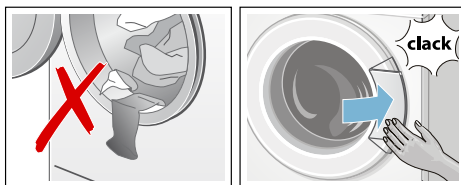

Kontrollampen i starttasten blinker, og i displayet vises fortløpende programmets forhåndsinnstillinger. Endringer i forhåndsinnstillingene er mulig.

Dosere og fylle inn vaske- og pleiemiddel

Obs!

Skader på apparatet

Rengjøringsmidler og midler til forhåndsbehandling av tøy (f.eks. flekkfjerner, forvaskersprayer osv.) kan skade vaskemaskinens overflate om de kommer i kontakt med denne. Sørg for at slike midler ikke kommer i kontakt med vaskemaskinens overflater. Tørk straks bort ev. sprayrester og andre rester/dråper med en fuktig klut.

Dosering

Doser vaske- og skyllemidlene alt etter:

- vannets hardhet (informasjon innhentes hos vannverket),
- Angivelsene fra produsenten på pakningen
- Tøymengde
- Skittenhetsgrad → Side 13

Påfylling av vaskemiddel

Advarsel

Irritasjon på øyne/hud!

Ved åpning av skuffen for vaskemiddel under drift kan vaske-/pleiemiddelet sprute ut.

Åpne skuffen forsiktig. Skyll øynene eller huden grundig dersom du kommer i kontakt med vaske-/skyllemidler.

Dersom de svelges ved en feiltakelse, må det søkes legehjelp.

Merknader

- Ved dosering av alle vaske- / hjelpe- / pleie- og rengjøringsmidler må alltid henvisningene fra produsenten tas hensyn til.
- Tykflytende tøyemyknere må fortynnes med vann. Forhindrer tilstopping.
- Flytende vaskemiddel fylles i doseringsbeholderen som er beregnet for dette, og denne legges inn i trommelen.

Fyll i vaske- og skyllemidler i riktig kammer:

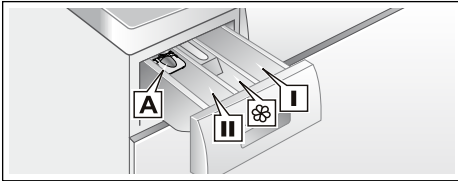

Doseringshjelp* til flytende vaskemiddel

A

Kammer II Vaskemiddel til hovedvask, avherdingsmiddel, bleking, flekkfjerner

Kammer ☼ Tøyemykner, stivelse
Ikke overskrid maks.

Kammer I Vaskemiddel til forvask

1. Trekk vaskemiddelskuffen helt ut.
2. Fyll i vaske- og/eller skyllemiddel.
3. Lukk vaskemiddelskuffen.

Doseringshjelp* for flytende vaskemiddel

*alt etter modell

For dosering av flytende vaskemiddel må doseringshjelpen plasseres riktig:

1. Trekk ut vaskemiddelskuffen. Trykk ned innsatsen og trekk skuffen helt ut.
2. Skyv doseringshjelpen forover, klapp den ned og smekk den på plass.
3. Sett inn skuffen igjen.

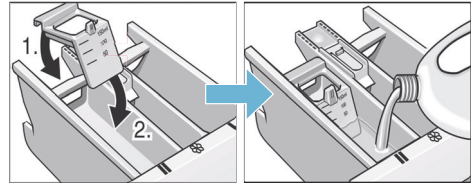

Merk: Ikke bruk denne doseringshjelpen ved vaskemidler i geleform og vaskepulver, ved programmer med forvask, eller når det er valgt "ferdig om-tid".

Ved modeller uten doseringshjelp kan du fylle flytende vaskemiddel i en vaskeball og legge den inn i trommelen.

Starte program

Trykk på **starttasten** for å starte programmet.

I displayet vises Ferdig om-tid, ev. varigheten for programmet når det er startet og symbolene for programmets ulike faser.



Display → Side 10

Merk: Velg ☼(barnesikring) for å sikre mot utilsiktet endring av programmet.

Barnesikring

Sikre vaskemaskinen mot at de innstilte funksjonene endres ved en feiltakelse ved å aktivere barnesikringen etter programstart.



Trykk på **starttasten** i ca. 5 sekunder for å **aktivere/deaktivere**. I indikasjonfeltet vises symbolet .

-  lyser: Barnesikringen er aktiv.
-  blinker: Barnesikringen er aktiv, og programvelgeren er blitt omstilt. Still programvelgeren tilbake på utgangsprogrammet for å unngå et programavbrudd. Symbolet lyser igjen.

Merk: Barnesikringen er fortsatt aktivert etter programslutt og etter at vaskemaskinen er avslått. Du må alltid deaktivere denne når du vil starte et nytt program.

Legge i tøy

Etter programstart kan du legge inn eller ta ut tøy.

1. Trykk på **starttasten** for å avbryte programmet. Indikasjonslampen til starttasten blinker, og maskinen kontrollerer om det er mulig å legge inn mer tøy.
Merk: La ikke døren stå for lenge åpen når du legger i mer tøy; det kan renne vann ut av tøyet i maskinen. Dersom displayet viser:
 - lyser **både** symbolet **YES** (ja) og . Dette betyr at du kan legge i tøy.
 - Dersom **NO** (nei) blinker, må du vente til **YES** (ja) og  lyser. Ikke åpne døren før **begge** symbolene **YES** (ja) og  lyser.

- Lyser **NO**, er det ikke mulig å legge inn i mere tøy. Ved høy vannstand, høy temperatur eller når trommelen går rundt, blir døren sperret av sikkerhetsgrunner, og det er ikke mulig å legge inn mer tøy.
2. Trykk en gang til på **starttasten** for å fortsette programmet.

Endre program

Hvis du skulle komme til å velge feil program, kan du bytte til et annet program på følgende måte:

1. Trykk på **starttasten** for å avbryte programmet.
2. Still inn et annet program.
3. Trykk en gang til på **starttasten**. Det nye programmet begynner forfra.

Avbryte program

1. Trykk på **starttasten** for å avbryte programmet.
2. Avkjøle tøyet: Still inn programmet for **skylling**.
3. Trykk en gang til på **starttasten**. Skylleprogrammet starter.

Når programmet er slutt, kan du ta ut tøyet.

Programslutt ved skyllestopp

I displayet vises  **skyllestopp** (uten sluttsentrifugering) og indikasjonslampen i starttasten blinker.

For å avslutte programmet:

1. Velg programmet for **sentrifugering** eller **utpumping**.
2. Trykk på **starttasten**.

Programslutt

I displayet vises  og kontrollampen i starttasten blinker.

Dersom displayet i tillegg viser symbolet , har vaskemaskinen registrert for mye skum under vaskeprogrammet og har derfor automatisk koblet til en ekstra skylleomgang for å fjerne skummet.

Merk: Ved neste vask med samme påfylling må du dosere mindre vaskemiddel.

Ta ut tøyet / slå av maskinen

1. Åpne vaskeluken og ta ut tøyet.
Merk: Hvis du ikke kan åpne vaskeluken, er apparatet fortsatt låst. Vent til programmet er ferdig.
2. Sett programvelgeren i posisjonen **Av**. Maskinen er slått av.
3. Steng vannkranen.
Merk: På modeller med aquastopp er dette ikke nødvendig. Leveringsomfang → Side 27

Merknader

- Pass på at du ikke glemmer igjen plagg i trommelen. Disse kan ved neste vask enten krympe eller misfarge andre plagg.
- Fjern eventuelle fremmedlegemer fra trommelen og gummiringen – fare for rustskader.

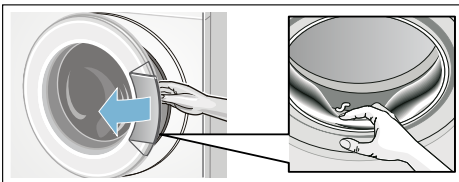

- Vaskeluken og vaskemiddelskuffen må stå åpen, slik at restvannet kan tørke.
- Ta alltid tøyet ut.
- Vent alltid på programslutt, ellers vil apparatet fortsatt være stengt.



Sensorteknologi

Mengdeautomatikk

Alt etter type tekstil og tøymengde, tilpasser mengdeautomatikken vannforbruket optimalt til hvert program.

Balansekontrollsystem

Det automatiske kontrollsystemet for ubalanse registrerer ubalansen og sørger for at maskinen foretar flere forsøk på sentrifugering for å fordele tøyet jevnt.

Av sikkerhetsgrunner blir turtallet forringet ved dårlig fordeling av tøyet eller det blir ikke sentrifugert.

Merk: Legg små og store plagg inn i trommelen samtidig (fra → Side 24).

Signalinnstilling

1. Aktivering av innstillingsmodus for signallydstyrke

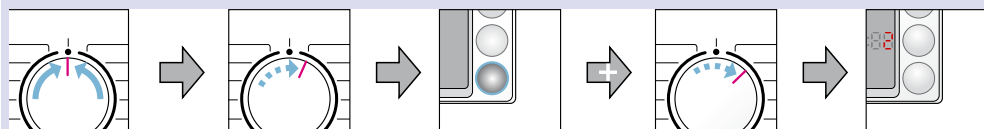

Sett på ●

1 trinn, displayet lyser. Velg og hold.

1 trinn, slipp.

2. Innstilling av lydstyrke for taster signaler og varslere (avhengig av modell)



* velges ev. flere ganger

Stille inn lyd-
styrke*

direkte

1 trinn

Stille inn lydstyrke*

Sett på ●

Rengjøring og vedlikehold

⚠ Advarsel Livsfare!

Kontakt med spenningsførende deler medfører fare for strømstøt. Slå av apparatet, og trekk ut støpselet fra stikkontakten.

⚠ Advarsel Fare for forgiftning!

Det kan oppstå giftig damp fra rengjøringsmidler som inneholder løsemidler, f.eks. rensbensin. Ikke bruk rengjøringsmidler som inneholder løsemidler.

Obs!

Skader på apparatet

Rengjøringsmidler som inneholder løsemidler, f.eks. rensbensin, kan medføre skader på maskinens overflate og andre deler.

Ikke bruk rengjøringsmidler som inneholder løsemidler.

Kabinett/betjeningsfeltet

- Tørk av kassen og betjeningsfeltet med en myk, fuktig klut.
- Ikke bruk skurende kluter, svamper eller rengjøringsmidler (rengjøringsmidler for rustfritt stål).
- Rester av vaskemiddel må fjernes umiddelbart.
- Ikke bruk vannstråle til rengjøring.

Vasketrommelen

Gummimansjetten tørkes av innvendig med en tørr klut. La døren stå åpen, slik at trommelen kan tørke. Bruk klorfrie vaskemidler. Ikke bruk stålull.

Merk: For å holde vaskemaskinen ren bør programmet for **bomull 90 °C** velges med jevne mellomrom.

Avkalking

Merk: Det må ikke være tøy i maskinen!

Ved riktig dosering av vaskemiddel er det ikke nødvendig å avkalke. I så tilfelle må avkalkingsmiddelet brukes i henhold til angivelsene fra produsenten. Du finner informasjon om egnede avkalkingsmidler på vår nettside og via kundeservice. → Side 26

Vaskemiddelskuff og kabinett

Hvis det finnes rester av vaskemiddel eller tøymykner:

1. Trekk ut vaskemiddelskuffen. Trykk ned innsatsen og trekk skuffen helt ut av huset.
2. Ta ut innsatsen: Trykk innsatsen nedenfra og opp med en finger.

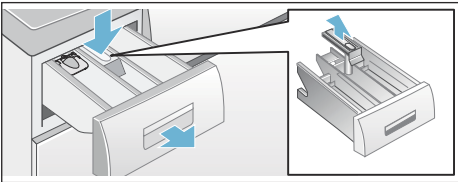

3. Rengjør skylleskålen og innsatser med vann og børste og tørk av. Også rester av vaskemiddel og tøymykner må fjernes fra huset.
4. Sett på innsatsen og la den smekke på plass (sett sylindren på føringsstiften).
5. Skyv inn vaskemiddelskuffen.

Merk: La vaskemiddelskuffen stå åpen slik at resten av vannet tørker.

Vannpumpen er tilstoppet

⚠ Advarsel

Fare for skålding!

Vaskevannet er varmt under vask med høye temperaturer. Ved kontakt med det varme vaskevannet er det fare for skålding.

La vaskevannet avkjøles.

1. Skru igjen vannkranen, slik at det ikke renner inn mer vann som må pumpes ut gjennom vaskevannspumpen.
2. Slå av apparatet. Trekk ut støpselet.
3. Åpne serviceklaffen, og ta den av.

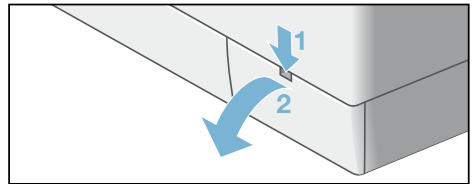

4. For modeller:
 - **med utpumpingslange:** Ta utpumpingslangen ut av holderen og trekk den ut av huset. La vaskevannet renne ut i en egnet beholder. Trykk på plass låsekappen til utpumpingslangen, og sett utpumpingslangen tilbake inn i holderen.

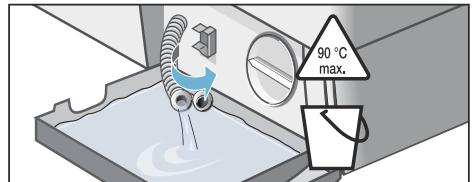

no Rengjøring og vedlikehold

- **Uten utpumpingslange::** Skru pumpelokket forsiktig opp til det begynner å renne ut vaskevann. Når serviceluken er halvfull, skrus pumpedekeleet på igjen, og serviceluken tømmes. Gjenta til alt vaskevannet har rent ut.

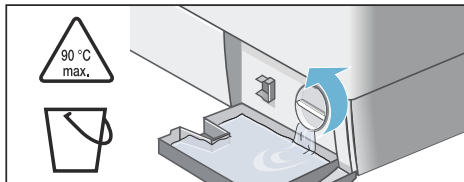

5. Skru forsiktig av lokket på pumpen. Det kan renne ut vann. Rengjør innsiden, gjengene på pumpelokket og pumpehuset. Vingehjulet på vannpumpen må kunne dreies rundt. Sett pumpelokket på igjen, og skru det fast. Håndtaket må stå loddrett.

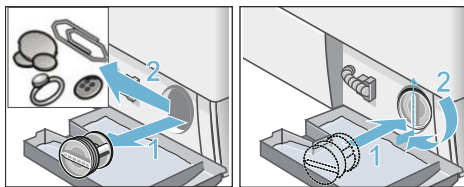

6. Sett inn serviceklaffen, la den smekke på plass og lukk den.

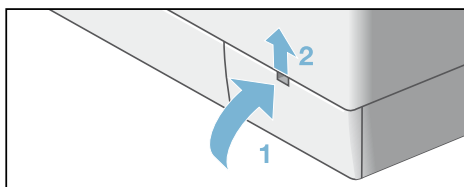

Merk: For å hindre at det ved neste vask skal renne ubrukt vaskemiddel ned i avløpet, skal du helle 1 liter vann i kammer II og start programmet for **utpumping**.

Avløpsslangen er tilstoppet ved sifongen

1. Slå av apparatet. Trekk ut støpselet.
2. Løsne slangeklemmen. Trekk forsiktig ut avløpsslangen. Det kan renne ut restvann.
3. Rengjør avløpsslangen og servantstussen.

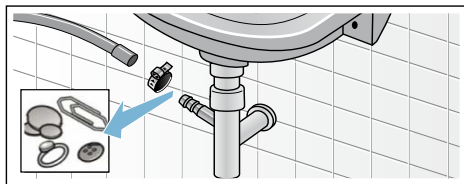

4. Sett avløpsslangen på igjen og sikre tilkoblingsstedet med slangeklemme.

Silen i vanntilførselen er tilstoppet

⚠ Advarsel

Fare for elektrisk støt!

Ikke senk Aquastop-sikkerhetsventilen i vann (inneholder en elektrisk ventil).

Vanntrykket i tilførselslangen må først reduseres:

1. Steng vannkranen.
2. Velg et hvilket som helst program (unntatt **skylling / sentrifugering / utpumping**).
3. Trykk på **starttasten**. La programmet gå i ca. 40 sekunder.
4. Sett programvelgeren i posisjonen **Av**. Trekk ut støpselet.
5. Rengjør silen på vannkranen: Ta slangen av vannkranen. Rengjør silen med en liten børste.

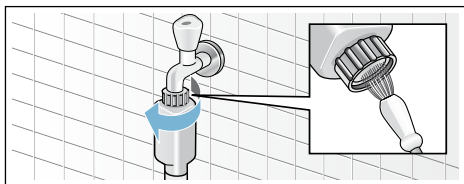

6. Rengjør silen på baksiden av maskinen på modellene Standard og Aqua-Secure:
Ta slangen av på baksiden av apparatet, ta silen ut med en tang, og rengjør den.

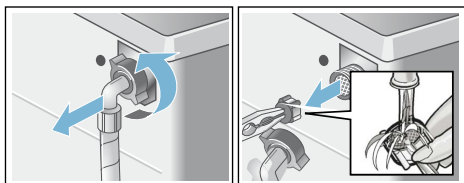

7. Koble til slangen og kontroller at den er tett.

? Hva kan du gjøre hvis det oppstår feil?

Nødutløsning

F.eks. ved strømbrudd

Programmet går videre når strømmen slås på igjen.

Hvis tøyet likevel skal tas ut, kan døren åpnes på følgende måte:

⚠ Advarsel

Fare for skålding!

Ved vasking med høye temperaturer er det fare for skålding av huden dersom den kommer i kontakt med varmt vaskevann og tøy.

La avkjøles om nødvendig.

⚠ Advarsel

Fare for personskader!

Hvis du griper inn i trommelen når denne dreier rundt, kan du skade hendene.

Ikke ta inn i trommelen når denne dreier rundt.

Vent til trommelen ikke dreier rundt lenger.

Obs!

Vannskade

Vann som renner ut, kan medføre vannskader.

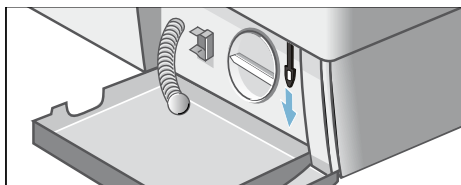

Ikke åpne døren hvis du kan se vann gjennom glasset.

1. Slå av apparatet. Trekk ut støpselet.
2. Tøm ut vaskevannet
3. Trekk nødutløsningen nedover med et verktøy og slipp.
Deretter kan døren åpnes.







no Hva kan du gjøre hvis det oppstår feil?

Henvisninger i displayet

Visning	Årsak/hjelp
YES	■ Døren er åpen. Det er mulig å legge inn tøy.
NO	■ For høy temperatur. Vent til temperaturen synker igjen. ■ For høy vannstand. Det er ikke mulig å legge inn mer tøy. Døren må lukkes med en gang. Trykk på starttasten for å fortsette programmet.
NO blinker.	■ Vent til YES + ① lyser. ■ Merk: Åpne først luken når begge symbolene YES + ① lyser.
F:16	■ Lukk døren skikkelig; tøy kan være inneklemt i døren.
F:17	■ Åpne vannkranen helt → <i>Side 30</i> ■ knekk på tilførselslangen / den ligger i klem, ■ for lavt vanntrykk. Rengjør silen. → <i>Side 22</i>
F:18	■ Vannpumpen er tilstoppet. Rengjør vannpumpen. → <i>Side 21</i> ■ Avløpsslangen/avløpsrøret er tilstoppet. Rengjør avløpsslangen ved sifongen. → <i>Side 22</i>
F:21	■ Motorfeil. Ring til kundeservice! → <i>Side 26</i>
F:23	■ Vann i bunnpannen, apparatet er utett. Ring til kundeservice! → <i>Side 26</i>
	■ Barnesikringen er aktiv; deaktivert → <i>Side 18</i> .
 blinker	■ Det er registrert for mye skum, starter en ekstra skylting → <i>Side 19</i>
Andre indikasjoner	■ Slå av maskinen og vent i fem sekunder før du slår den på igjen. Ta kontakt med kundeservice dersom visningen dukker opp igjen. → <i>Side 26</i>

Hva kan du gjøre hvis det oppstår feil?

Feil	Årsak/hjelp
Det renner ut vann.	■ Sett avløpsslangen riktig fast / skift den ut. → <i>Side 31</i> ■ Skru fast skruforbindelsen på tilførselslangen. → <i>Side 30</i>
Det renner ikke inn vann. Vaskemiddelet blir ikke skylt inn.	■ Er starttasten trykket? ■ Er ikke vannkranen åpen? → <i>Side 30</i> ■ Er silen ev. tilstoppet? Rengjør silen. → <i>Side 22</i> ■ Har tilførselslangen en knekk / er den inneklemt?
Døren kan ikke åpnes.	■ Sikkerhetsfunksjonen er aktiv. Programavbrudd? → <i>Side 18</i> ■ Er  skyllestopp (uten sluttentrifugering) valgt? ■ Er det bare mulig å åpne med nødutløseren? → <i>Side 23</i>
Programmet starter ikke.	■ Har du trykket på starttasten for en pause eller ferdig om-tid ? ■ Er døren lukket? ■  (barnesikring) aktiv? Deaktiver. → <i>Side 18</i>
Vaskevannet blir ikke pumpet ut.	■ Er  skyllestopp (uten sluttentrifugering) valgt? ■ Rengjør vannpumpen. → <i>Side 21</i> ■ Avløpsrøret og/eller avløpsslangen må rengjøres. → <i>Side 22</i>

Feil	Årsak/hjelp
Vannet i trommelen er ikke synlig.	<ul style="list-style-type: none"> Ingen feil – vannet befinner seg under det synlige området.
Resultatet av sentrifugeringen er ikke tilfredsstillende. Tøyet er vått / for fuktig.	<ul style="list-style-type: none"> Ingen feil – kontrollsystemet for ubalanse har avbrutt sentrifugeringen på grunn av ujevn fordeling av tøyet. Små og store tekstiler må fordeles jevnt i trommelen. Er ekstra programinnstilling for  antikrøll valgt? Er det valgt for lavt turtall?
Maskinen sentrifugerer lett flere ganger.	<ul style="list-style-type: none"> Ingen feil – ubalansekontrollsystem utjevner ubalansen.
Programmet varer lenger enn vanlig.	<ul style="list-style-type: none"> Ingen feil – kontrollsystemet utjevner ubalanse ved å fordele tøyet flere ganger i maskinen. Ingen feil – skumkontrollen er aktiv – det blir tilkoblet en ekstra skylleomgang.
Programvarigheten endrer seg i løpet av vaskesyklusen.	<ul style="list-style-type: none"> Ingen feil – programforløpet blir optimert for den aktuelle vaskeprosessen. Det kan føre til endring av programvarigheten i displayet.
Det er restvann i kammeret for pleiemidler.	<ul style="list-style-type: none"> Ingen feil – dette har ikke noe å si for virkningen av skyllemiddelet. Rengjør om nødvendig innsatsen og vaskemiddelskuffen. → <i>Side 21</i>
Luktdannelse eller klissete belegg i vaskemaskinen.	<ul style="list-style-type: none"> Gjennomfør programmet for bomull 90 °C uten tøy. Bruk vanlig vaskemiddel.
Symbolet  blinker i displayet. Ev. kommer det skum ut av vaskemiddelskuffen.	<ul style="list-style-type: none"> Har du brukt for mye vaskemiddel? Bland ut en spiseskje tøymykner i 1/2 l vann og ha det i kammer II (ikke ved vasking av friluftstøy og duntekstiler!). Bruk mindre dosering av vaskemiddel ved neste gangs vask.
Sterk støydannelse, vibrasjoner og "vandring" av maskinen under sentrifugeringen.	<ul style="list-style-type: none"> Står apparatet rett? Juster apparatet. → <i>Side 32</i> Er maskinføttene festet? Fest maskinføttene. → <i>Side 32</i> Er transportsikringene fjernet? Fjern transportsikringen.
Støy under sentrifugering og utpumping.	<ul style="list-style-type: none"> Rengjør vannpumpen → <i>Side 21</i>
Displayet/kontrolllampene fungerer ikke under driften.	<ul style="list-style-type: none"> Strømbrudd? Er sikringene utløst? Slå på sikringen / skift den ut. Hvis feilen oppstår på nytt, kontakt kundeservice. → <i>Side 26</i>
Det er rester etter vaskemiddel på tøyet.	<ul style="list-style-type: none"> Det hender at fosfatfrie vaskemidler inneholder rester som ikke lar seg løse opp i vann. Velg programmet for skylling, eller børst av tøyet etter vasking.
NO (nei) blinker i displayet når du har trykket på knappen for å legge i mer tøy.	<ul style="list-style-type: none"> For høy vannstand. Det er ikke mulig å legge inn mer tøy. Døren må lukkes med en gang. Trykk på starttasten for å fortsette programmet.

Feil	Årsak/hjelp
I pausetilstand vises YES i indikasjonfeltet.	■ Døren er åpen. Det er mulig å legge inn tøy.
Dersom du ikke kan utbedre feilen selv (ved å slå apparatet av og på), eller dersom det er nødvendig med en reparasjon:	
<ul style="list-style-type: none"> ■ Sett programvelgeren i Av-posisjon. Apparatet er avslått. ■ Trekk støpselet ut av stikkontakten. ■ Steng vannkranen, og ring til kundeservice. → Side 26 	



Kundeservice

Kan du ikke utbedre feilen selv (Det er oppstått en feil, hva kan du gjøre? → Side 26), kan du ta kontakt med kundeservice. → Omslag

Vi finner alltid en passende løsning, også for å unngå unødige besøk av teknikere.

Vennligst oppgi apparatnummer (E-nr.) og produksjonsnummer (FD) på apparatet.

E-Nr. _____	FD _____
Produktnummer	Produksjonsnummer

Denne informasjonen finner du (*avhengig av modell):

på vaskeluken innvendig*/den åpne service-klaffen* og på baksiden av apparatet.

Ha tiltro til produsentens kompetanse.

Henvend deg til oss. Du kan være sikker på at reparasjonen blir utført av utdannede serviceteknikere og ved bruk av originale reservedeler.



Tekniske data

Mål:

850 x 600 x 590 mm
(høyde x bredde x dybde)

Vekt:

68–75 kg (avhengig av modell)

Strømtilkobling:

Nettspenning 220–240 V, 50 Hz

Nominell strøm 10 A

Nominell effekt 2000–2300 W

Vanntrykk:

100–1000 kPa (1–10 bar)

Effektforbruk i avslått tilstand:

0,20 W

Opptatt effekt når maskinen er klar til bruk (maskinen er ikke slått av):

1,90 W



Oppstilling og tilkobling

Leveringsomfang

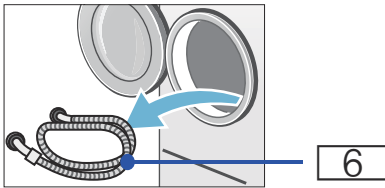
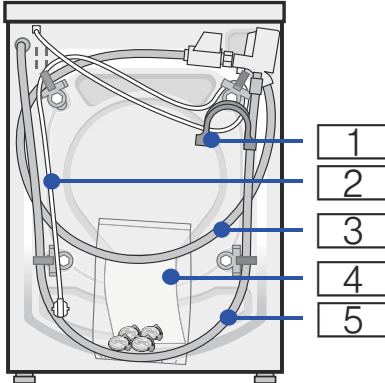

- 1 Bøyle til å feste avløpsslengen med
 - 2 Strømledning
 - 3 Tilførselslange til modell Aquastopp/ Aqua-Secure
 - 4 Pakke*:
 - Bruks- og oppstillingsveiledning
 - Oversikt kundeservice*
 - Garanti*
 - Deksler for åpningene etter at transportsikringen er fjernet
 - Adapter 1/2" - 3/4" *
 - Skiftenøkkel*
 - 5 Avløpsslange
 - 6 Tilførselslange for modell Standard
- * avhengig av modell

Merknader

- Kontroller maskinen for eventuelle transportskader. En maskin med skader må aldri tas i bruk. Ved reklamasjoner henvend deg til forhandleren der du kjøpte apparatet, eller til vår kundeservice.
- Fuktigheten i trommelen er forårsaket av sluttkontrollen.

I tillegg trengs det en slangeklemme med \varnothing 24–40 mm hvis avløpsslengen skal kobles til en vannlås.

Nyttig verktøy:

- Vater til justering
- Skiftenøkkel med:
 - nøkkelvidde 13 for å løsne transportsikringene og
 - nøkkelvidde 17 for å stille inn føttene på apparatet

Oppstilling

Merk: Fuktigheten i trommelen er forårsaket av sluttkontrollen.

Sikker oppstilling

Advarsel

Fare for personskader!

- Vaskemaskinen er svært tung. Vær forsiktig ved løfting og transport av vaskemaskinen. Bruk vernehansker.
- Hvis vaskemaskinen løftes etter komponenter som rager ut, (f.eks. vaskeluken), kan disse delene brette av og føre til skade. Vaskemaskinen må ikke løftes opp etter komponenter som rager ut.
- Ved ikke sakkyndig opplegg av slanger og strømledninger er det fare for å snuble og det oppstår fare for skade. Legg ut slanger og ledninger slik at det ikke oppstår snublefare.

no Oppstilling og tilkobling

Obs!

Skader på apparatet

- Slinger som er frosset, kan briste/sprekke.
Vaskemaskinen må derfor ikke stilles opp i rom hvor det er fare for frost og/eller ute i det fri.

Merk: I tvilstilfeller må tilkoblingen foretas av en fagperson.

Oppstillingssted

Merk: Det er viktig at maskinen står stødig, slik at den ikke flytter på seg.

- Oppstillingsflaten må være fast og jevn.
- Myke gulv/gulvbelegg er ikke egnet.

Oppstilling på en sokkel eller en flate/gulv av trebjelker

Obs!

Skader på apparatet

Vaskemaskinen kan flytte på seg under sentrifugering og vippe/falle ned fra sokkelen.

Føttene på vaskemaskinen må festes med holdelasker.

Best.nr. WMZ2200, WX975600, Z7080X0

Merk: På et gulv av trebjelker skal vaskemaskinen:

- om mulig stilles opp i et hjørne,
- på en vannfast treplate (min. 30 mm tykk), som er skrudd fast i gulvet.

Under-/innbygging av apparatet i en kjøkkeninnredning.

Advarsel

Livsfare!

Kontakt med spenningsførende deler medfører fare for strømstøt.
Koble apparatet fra strømmettet.

Merknader

- En nisjebredde på 60 cm er nødvendig.
- Sett vaskemaskinen under en gjennomgående arbeidsplate som er skrudd fast til skapene på hver side.

Advarsel

Fare for elektrisk støt!

Dersom du fjerner apparatets dekkplate er nødvendig.
Før under- eller innbygging, må den erstattes av en blikkplate*.

* Best.nr. WMZ2420, WZ10190

Fjerne transportsikringene

Obs!

Skade på apparatet

- Apparatet har transportsikringer som skal forhindre skader under transport. Dersom transportsikringene ikke fjernes, kan det oppstå skade på apparatet når det tas i bruk.
Sørg derfor for at alle fire transportsikringer fjernes helt før du begynner å bruke apparatet.
Oppbevar transportsikringene på et trygt sted.
- For å unngå transportsikringer dersom apparatet skal flyttes på et senere tidspunkt, må transportsikringene monteres igjen før apparatet transporteres.

Merk: Skruer og mansjetter skal skrues sammen og oppbevares på et trygt sted.

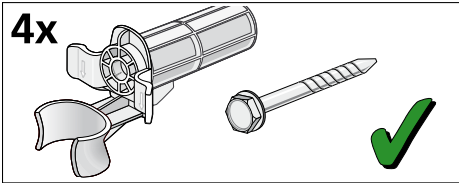

1. Ta slangene ut av holderne.

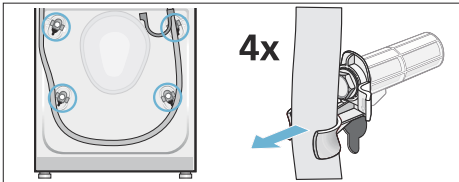

2. Ta strømkabelen ut av holderne. Skru ut og fjern de fire transportsikringskruene. Fjern mansjettene.

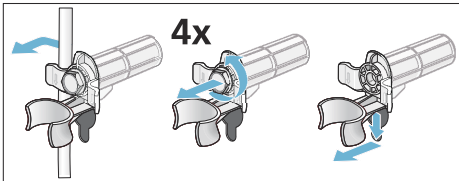

3. Monter dekslene. La dekslene klikke på plass ved å legge trykk på låsehakene.

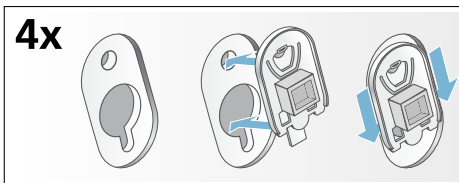

Lengden på slanger og ledninger

Tilkobling på venstre side

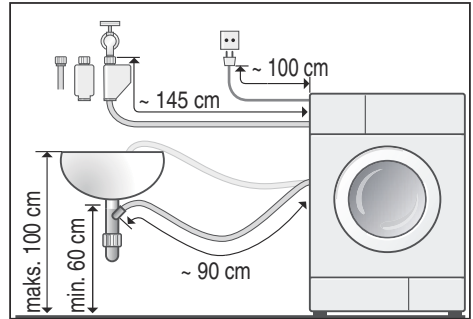

Tilkobling på høyre side

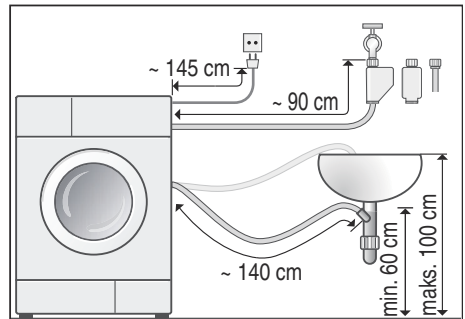

Tips:

Disse fås kjøpt i faghandelen/hos kundeservice:

- Forlengelse for tilførselslangen for aquastopp eller for kaldt vann (ca. 2,50 m), best.nr. WMZ2380, WZ10130, Z7070X0.
- en lengre tilførselslange (ca. 2,20 m) til modellen Standard; enkeltdelnummer til kundeservice: 00353925

Vanntilkobling

Advarsel **Livsfare!**

Kontakt med spenningsførende deler medfører fare for strømstøt. Ikke senk Aquastop-sikkerhetsventilen i vann (inneholder en elektrisk ventil).

Obs! **Vannskade**

Tilkoblingsstedene for slangen for vanninnløp og -utløp står under høyt vanntrykk. Følg merknadene i dette kapittelet for å unngå lekkasje eller vannskader.

Vær oppmerksom på følgende ved tilkobling

Merknader

- I tillegg til de henvisningene som er oppført her, må det tas hensyn til særlige forskrifter fra det lokale vann- og elektrisitetsverket på stedet.
- Koble kun kaldt springvann til vaskemaskinen.
- Vaskemaskinen skal ikke kobles til en trykkløs varmtvannsbereder.
- Bruk kun den tilførselslangen som følger med, eller en slange som er kjøpt i en autorisert faghandel; ikke bruk en brukt slange.
- I tvilstilfeller må tilkoblingen foretas av en fagperson.

Vanntilløp

Merknader

- Tilførselslangen må ikke ha knekk, kvestelser, forandringer eller bli skåret over (fastheten er da ikke lenger garantert).
- Skruene skal bare skrues fast for hånd. Dersom skruene blir skrudd for mye fast med et verktøy (tang), kan gjengene bli skadet.

- Ved tilkobling til en vannkran 21 mm = 1/2" monteres først en adapter* med tetningsskive på 21 mm = 1/2" til 26,4 mm = 3/4".
* følger med avhengig av modell

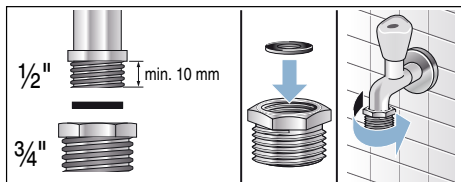

Optimalt vanntrykk i ledningsnett

minst 100 kPa (1 bar)

maksimalt 1000 kPa (10 bar)

- Når vannkranen er skrudd på, strømmer det minst 8 l/min.
- Ved høyere vanntrykk må det monteres en trykkreduksjonsventil.

Tilkobling

Koble vanntilførselslangen til vannkranen (3/4" = 26,4 mm) og apparatet (på modeller med aquastopp er dette ikke nødvendig, da den er forhåndsinstallert):

- Modell: **Standard**

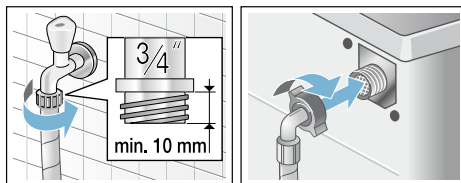

- Modell: **Aqua-Secure**

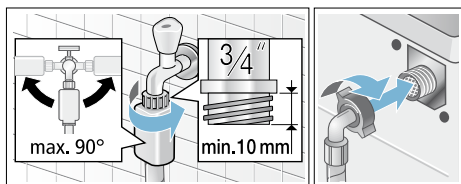

■ Modell: **Aqua-Stop**

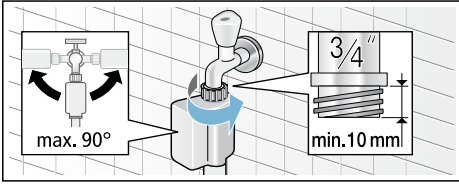

Åpne vannkranen forsiktig og kontroller at koblingsstedene er tette.

Merk: Skruforbindelsen står under trykk fra vannledningen.

Vannutløp

Obs!

Vannskade

Hvis avløpsslangen sklir ut av vasken eller løsner fra koblingen på grunn av for høyt vanntrykk under utpumping, kan vannet som renner ut føre til vannskade. Sikre avløpsslangen slik at den ikke sklir ut.

Merknader

- Ikke knekk eller dra i avløpsslangen.
- Høydeforskjellen mellom oppstillingsflaten og avløpet: 60 – maks. 100 cm

Avløpsslangen kan legges på følgende måter:

■ **Avløp i en servant**



Advarsel

Fare for skålding!

Ved vasking med høye temperaturer kan det oppstå fare for skålding ved berøring av varmt vaskevann (f.eks. ved utpumping av varmt vaskevann). Ikke stikk hendene ned i det varme vaskevannet.

Obs!

Skade på apparat/skade på tekstiler

Dersom enden på avløpsslangen kommer under vann, kan vannet bli sugd tilbake i maskinen. Dette kan medføre skader på apparatet/tøyet. Pass på at:

- Avløpsslangen ikke tetter til avløpet i vasken.
- Enden på avløpsslangen ikke kommer under vann.
- Vannet renner ut for fort nok.

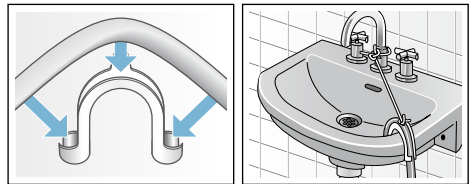

■ **Avløp i vannlås på en servant**

Tilkoblingsstedet må sikres med slangeklemme med Ø 24-40 mm (faghandelen).

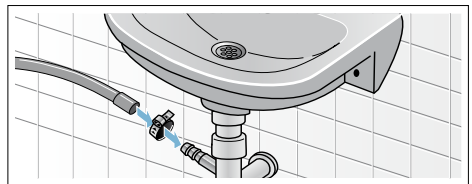

Justering

Sett apparatet rett ved hjelp av vater.

Kraftig støydannelse, vibrasjoner og "vandring" av maskinen kan være forårsaket av at den ikke er skikkelig innrettet!

1. Kontramutter løsnes med skiftenøkkel med klokken.
2. Kontroller innrettingen av vaskemaskinen med et vater, ev. må den korrigeres. Juster høyden ved å vri på apparatføttene. Alle fire apparatføttene må stå stødig på underlaget.
3. Skru fast kontramutteren mot huset. Hold foten fast og ikke forandre høyden på den. Kontramutrene på alle fire apparatføttene må være skrudd fast på huset!

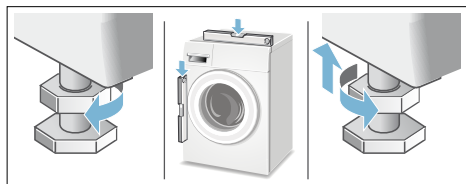

Elektrisk tilkobling

Advarsel **Livsfare!**

Kontakt med spenningsførende deler medfører fare for strømstøt.

- Ta aldri på støpselet med våte hender.
- Trekk aldri i strømledningen når du vil ta støpselet ut av kontakten, men hold i støpselet. Slik unngår du skader på kabelen.
- Trekk aldri ut støpselet mens maskinen er i bruk.

Følg anvisningene nedenfor og forsikre deg om følgende:

Merknader

- Strømspanningen i huset og angivelsene på vaskemaskinen (se typeskilt på apparatet) stemmer overens. Tilkoblingsverdiene og nødvendige sikringsstørrelser er angitt på typeskiltet på maskinen.
- Vaskemaskinen må kun tilkobles vekselstrøm og en forskriftsmessig installert jordet stikkontakt.
- Støpselet og stikkontakten passer sammen.
- Tverrsnittet på ledningen er tilstrekkelig.
- Jordingssystemet er forskriftsmessig installert.
- Skifte av strømledning (dersom nødvendig) må kun utføres av en kvalifisert elektriker. Reserveledning fås kjøpt hos kundeservice.
- Ikke bruk fordelingskontakt /-koblinger eller skjøteledninger.
- Ved bruk av en jordfeilbryter må det kun brukes en type som har dette tegnet . Kun dette tegnet garanterer at den oppfyller de gyldige forskriftene.
- Stikkontakten må alltid være tilgjengelig.
- Strømledningen må ikke knekkes, klemmes, forandres på, kuttes eller komme i kontakt med varmekilder.

Før første gangs vask

Vaskemaskinen ble nøye kontrollert før den forlot fabrikk. For å fjerne eventuelle rester av testvannet bør du vaske **uten tøy** i maskinen den første gangen.

Merknader

- Vaskemaskinen **må settes opp og tilkobles forskriftsmessig** (f.o.m. → Side 27).
 - En maskin som er skadet, må aldri tas i bruk. Informer kundeservice. → Side 26
1. Kontroller vaskemaskinen.
 2. Sett inn støpselet.
 3. Åpne vannkranen.
 4. Slå på apparatet.
 5. Lukk døren (ikke fyll i tøy!).
 6. Velg programmet **bomull 90 °C**.
 7. Åpne vaskemiddelskuffen.
 8. Fyll ca. 1 liter vann på kammer II.
 9. Fyll vanlig vaskemiddel i henhold til angivelsene fra produsenten for lett smusset tøy på kammer II.
Merk: For å unngå skumdannelse bruk kun halvparten av den anbefalte vaskemiddelmengden. Ikke bruk vaskemiddel for ull- eller fintøy.
 10. Lukk vaskemiddelskuffen.
 11. Trykk på **starttasten**.
 12. Slå av maskinen ved programslutt.
- Vaskemaskinen er nå klar til bruk.**

Transport

f.eks. ved flytting

Forberedelser:

1. Skru igjen kranen.
2. Reduser vanntrykket i forsyningsslangen.
3. Pump ut restene av vaskemiddelløsning.
4. Koble vaskemaskinen fra strømmettet.
5. Fjern slangene.

Montere transportsikringene:

1. Fjern dekslene og oppbevar dem på et trygt sted.
Bruk en skrutrekker ved behov.

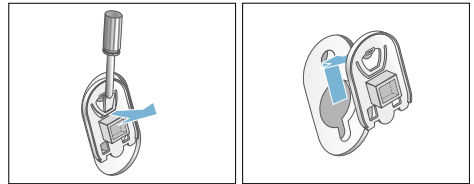

2. Sett på de fire mansjettene. Fest strømkabelen godt i holderne. Sett inn og stram skruene.

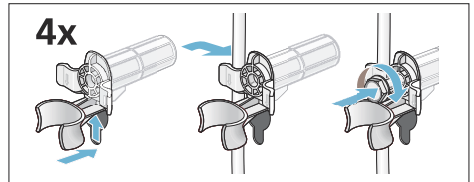

Før du slår apparatet på igjen:

Merknader

- Transportsikringene **må fjernes**.
- For å hindre at ubrukt vaskemiddel renner inn i avløpet under neste vask: Hell ca. 1 liter vann i kammer II og start programmet **Utpumping**.

Aquastop-garanti

kun for apparater med Aquastop

I tillegg til garantikrav overfor selgeren ut fra salgsavtalen og i tillegg til vår apparatgaranti yter vi utskifting av maskin til følgende betingelser:

1. Dersom det på grunn av en feil på vårt Aquastop-system skulle oppstå en vannskade, så erstatte vi skaden hos private forbrukere.
2. Denne ansvarsgarantien gjelder for hele levetiden til maskinen.
3. Forutsetning for garantikravet er at apparatet med Aquastop er forskriftsmessig satt opp og tilkoblet i henhold til våre anvisninger. Dette inkluderer også en forskriftsmessig utført forlengelse av Aquastop (originalt tilbehør).

Vår garanti strekker seg ikke til defekte tilkoblingsledninger eller armaturer inntil Aquastop-tilkoblingen ved vannkranen.

4. Apparater med Aquastop trenger prinsipielt hverken å overvåkes mens de er i drift eller å sikres etterpå ved å stenge vannkranen.

Du skal allikevel stenge vannkranen ved lengre fravær fra huset, f.eks. når du reiser på ferie i flere uker.



Reparasjonsoppdrag og rådgivning ved feil

N 22 66 06 00

Kontaktadressene til alle land finnes i den vedlagte fortegnelsen over kundeservice.

Robert Bosch Hausgeräte GmbH
Carl-Wery-Straße 34
81739 München, GERMANY



9001139810 (9507)