

SIEMENS



洗衣乾衣機

WD15G421HK

siemens-home.bsh-group.com/welcome

zh-hk 使用暨安裝說明書

Register
your
product
online

您的新洗衣乾衣機

恭喜您選購了我們 Siemens 的洗衣乾衣機。

請花幾分鐘詳讀本說明書，仔細瞭解本洗衣乾衣機的各種過人之處。

每台洗衣乾衣機出廠前，都要通過嚴格的功能檢驗，以求符合本品牌 Siemens 對完美無瑕的堅持。

如需更多關於產品、配件、備用零件或各項服務的詳細資訊，請瀏覽本公司網站 www.siemens-home.bsh-group.com 所在地的客戶服務中心聯絡。

本使用暨安裝說明書內如提及多個不同的機型，會在相關部分說明其差異。



操作洗衣乾衣機前，務請熟讀本使用暨安裝說明書！

圖示規則

⚠ 警告！

此由符號和警語所組合的標示代表有潛在的危險狀況。若未加留意，可能導致死亡或受傷。

注意！

此警語代表有潛在的危險狀況。若未加留意，可能導致受傷或破壞環境。

說明 / 小技巧

機台最佳使用方式以及其他實用資訊的相關說明。





















1. 2. 3. / a) b) c)

處理過程會以數字或字母表示。

■ / -

列舉項目會以小方塊或破折號表示。

目錄

 用途	4	 選擇附加功能	24
 安全說明	5	speedPerfect (高速便捷模式) 	24
用電安全	5	EcoPerfect (綠色節能模式) 	24
受傷風險	5	 (額外過水)	24
兒童安全	5	 設定訊號	25
 環境保護	6	 清潔與打理	26
包裝 / 舊電器	6	洗衣機外殼 / 控制面板	26
提示與秘訣	6	滾筒	26
 重點說明	7	除垢	26
 瞭解您的電器	8	清潔洗衣劑添加盒	26
洗衣乾衣機	8	排水泵堵塞	26
控制面板	9	虹吸排水軟管堵塞	27
顯示面板	10	入水管中的濾網堵塞	27
 衣物	12	 故障和處理程序	28
準備洗滌的衣物	12	緊急解鎖裝置, 例如發生電源故障	28
準備烘乾的衣物	13	顯示面板上的注意事項	28
 操作電器	13	故障和處理程序	29
準備洗衣乾衣機	13	 客戶服務中心	32
選擇程序 / 啟動電器	14	 技術規格	32
調整洗滌程序	14	 消耗值	33
調整烘乾程序	15	 安裝與連接	34
放入衣物	15	出貨範圍	34
添加洗衣劑和洗衣添加劑	16	安全說明	34
啟動程序	16	安裝地點	34
兒童安全鎖	17	安置在底座或木板上	35
重新放入衣物	17	將洗衣機安裝在小間廚房中	35
變更程序	17	拆除搬運固定條	35
中斷或結束程序	17	軟管及電線長度	36
程序結束	18	入水口	36
洗滌和烘乾後	18	排水口	37
 程序概覽	19	校準	38
程序旋鈕上的程序	19	電源連接	38
烘乾表	22	初次洗滌 / 烘乾前	39
上漿	22	搬運	39
染色 / 漂白	22		
浸泡	22		
 變更程序預設設定	23		
Temp. (溫度)	23		
Spin rpm (脫水轉數)	23		
預定	23		
Dry (乾衣)	23		

用途

- 本洗衣乾衣機只供私人家居及非商業用途使用。
- 本洗衣乾衣機適用於洗滌可機洗布料和可手洗毛質衣物，並烘乾特定種類布料。請您按照衣物上的洗滌指示使用本機。
- 本機以常溫自來水為設計基礎，請您使用市面售賣而本機適用的洗滌劑或洗衣添加劑。
- 使用任何洗滌劑、助洗劑、清潔產品以及清潔劑時，請遵照其製造商指示。
- 8 歲以上兒童以及身體、感官或心智能力有缺陷，或是缺乏相關經驗及知識的人士，只要在他人監督下或曾接受過**相關指導**，即可開始使用本洗衣乾衣機。兒童不得在無人看管的情況下清潔及保養洗衣機。
- 請讓 3 歲以下幼兒遠離本洗衣乾衣機。
- 請讓寵物遠離本洗衣乾衣機。
- 安裝及使用洗衣乾衣機的位置必須設有排水孔。

在您啟動本機之前：請詳細閱讀關於本機的使用及安裝說明書以及其他隨附的所有資訊，並且遵照內容來使用本洗衣乾衣機。

請妥善保管所有資料，以便日後隨時查閱。

安全說明

用電安全

警告 死亡危險！

接觸帶電的零件或會導致死亡。



- 請以握緊插頭的方式拔除電源插頭，不要拉扯電纜，以免電纜受損。
- 手部潮濕時，不要觸碰或握持電源插頭。

受傷風險

警告 受傷風險！

- 利用洗衣乾衣機的突出部分（如機門）抬起機身，可能令組件鬆脫，引致受傷。請勿利用突出部分抬起洗衣乾衣機。
- 如果爬上洗衣乾衣機，工作檯面可能破裂並引致受傷。請勿攀爬洗衣乾衣機。
- 將身體倚靠在開啟的機門或以機門支撐體重，可能令洗衣乾衣機翻倒，引致受傷。請勿倚靠開啟的洗衣乾衣機機門。
- 將手伸入旋轉中的滾筒，可能會導致手部受傷。請勿抓握旋轉中的滾筒。等候至滾筒停止轉動。

警告 燙傷風險！

- 高溫洗滌時，觸摸清洗水（例如熱清洗水排入水盆）或會引致燙傷。請勿觸碰熱清洗水。
- 若烘乾程序中斷，洗衣乾衣機和衣物的溫度可能很熱。選擇**特強乾衣**  或**輕柔烘乾** ，並選擇 15 分鐘乾衣時間冷卻衣物，然後再取出。

兒童安全

警告 死亡危險！

兒童若在洗衣乾衣機旁玩耍，可能發生危及生命的情況或受傷。

- 不可讓兒童單獨留在本洗衣乾衣機附近。
- 不可讓兒童將洗衣乾衣機當做玩具任意玩耍。

警告 死亡危險！

兒童可能會不小心將自己鎖進洗衣機內而陷入生命危險。

棄置洗衣機時：

- 拔掉電源插頭。
- 割斷電線，然後連同插頭一併拆除。
- 破壞洗衣乾衣機的鎖扣。

警告

窒息危險！

兒童遊戲時可能會不小心將自己纏進包裝材料、塑膠包膜或包裝器材裡，或不小心將這些東西套在頭上而窒息。請讓兒童遠離包裝材料、塑膠包膜與包裝器材。

警告

中毒危險！

誤服洗滌劑或洗衣添加劑可能導致中毒。洗滌劑或洗衣添加劑應存放於兒童無法觸及的地方。

警告

眼睛 / 皮膚受到刺激！

眼鏡或皮膚接觸洗滌劑或洗衣添加劑時會刺痛不適。洗滌劑或洗衣添加劑應存放於兒童無法觸及的地方。

警告

受傷風險！

高溫洗滌 / 烘乾時，洗衣乾衣機玻璃會變燙。切勿讓兒童觸碰燙熱的洗衣乾衣機門。



環境保護

包裝 / 舊電器



棄置包裝材料時，請以符合環保規定的方式處理。

此電器已獲確認符合歐盟指令 2012/19/EG 《電器與電子電器廢料》(WEEE) 之規定。指令訂明了整個歐盟區適用的廢棄電器退還及回收安排。

提示與秘訣

- 請善加利用各種程序的最大洗衣量。程序一覽表 → 頁 19
- 髒污程度一般的衣物不需預洗。
- **省電模式：**顯示面板的燈光將於數分鐘後熄滅，▷∞ 閃爍。若要重新啟動顯示，請選擇任一按鍵。正在執行程序時，不啟動省電模式。
- 可選溫度請參考衣物洗滌標示。洗衣乾衣機中所採用的實際溫度可能有所偏差，旨在確保可取得節約能源與洗滌效果兩者之間的最佳平衡點。
- 後續若要直接在機內烘乾衣物，請您選擇最高脫水轉速。衣物上所含水份愈少，烘乾時所耗費的時間與電力也就愈少。請勿烘乾仍在滴水的衣物。

重點說明

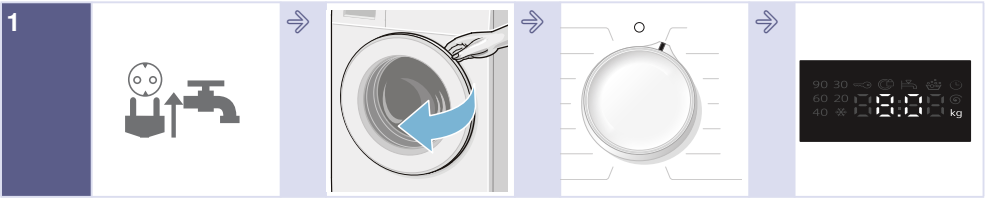

1 插入電源插頭。
打開水龍頭。

打開洗衣乾衣機門。

選擇洗滌程序 / 乾衣程序。

顯示面板上將顯示最大衣量。



2 如有需要，請變更程序預設設定和 / 或選擇其他功能。

將衣物分類。

放入衣物。

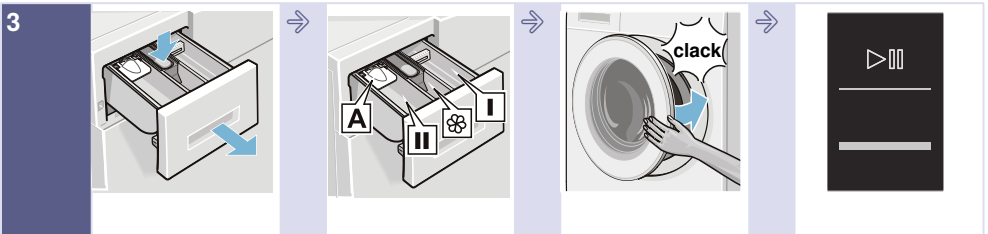

3 開啟洗衣劑添加盒。

根據劑量建議來添加洗衣劑。
→ 頁 16

關上洗衣乾衣機機門。

選擇 Start/ Reload (開始 / 重新載入)。

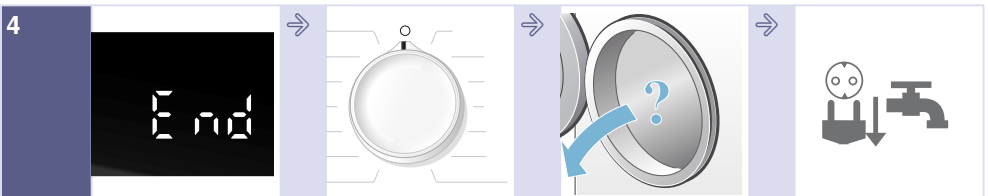

4 程序結束。

程序選擇鈕設為 **Off** (關)。

打開洗衣乾衣機門，取出衣物。

關閉水龍頭 (AquaStop 機型)，從插座拔下電源插頭。

瞭解您的電器

洗衣乾衣機

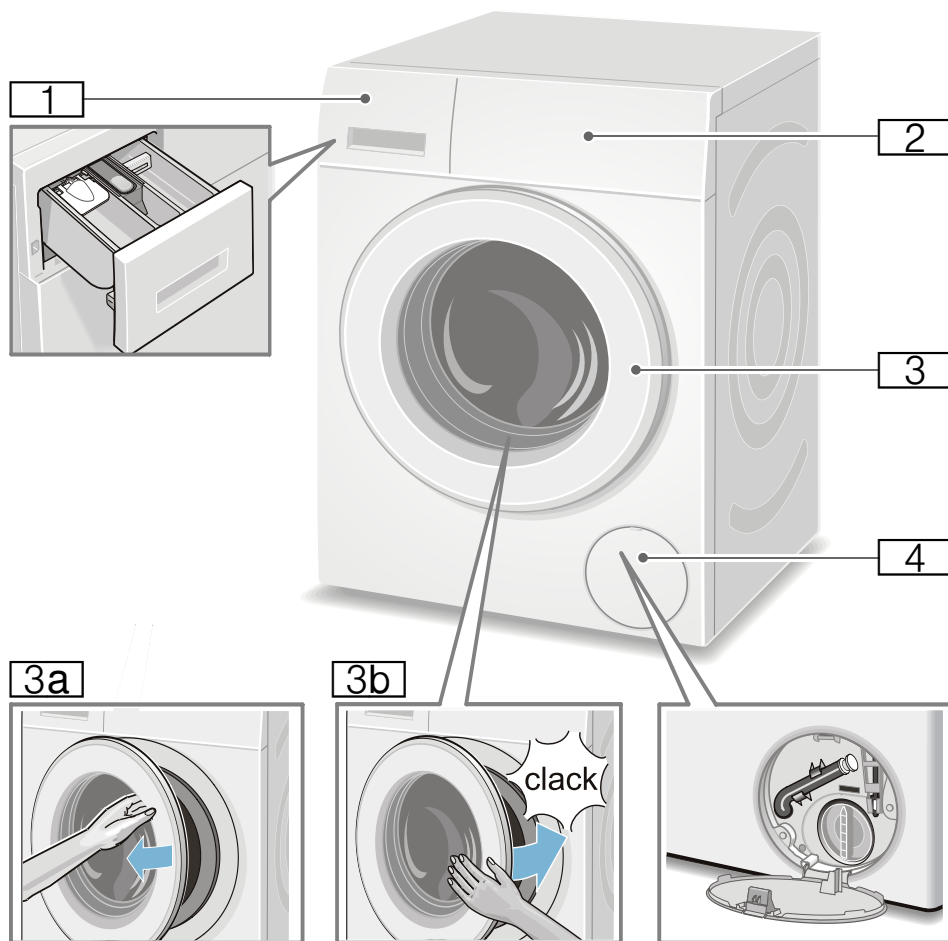

- 1 洗滌劑添加盒
- 2 控制面板 / 顯示面板
- 3 機門，設有把手

- 3a 打開機門
- 3b 關上機門
- 4 保護蓋

控制面板

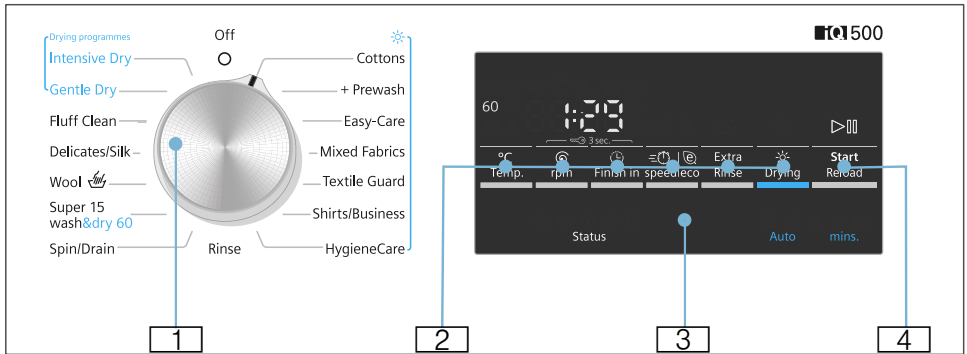

變更所選程序的原廠設定並選用附加功能：

- 1 選擇程序。可左右雙向轉動。若要關掉洗衣乾衣機，請將程序選擇鈕設為 **Off (關)**。
- 2 選擇 **°C Temp.**、**rpm**、**⌚**
Finish in (預定) 或 **☀️ 烘乾**，即可變更其原廠設定。→ 頁 23
 選擇 **⚡ Speed (高速便捷模式)**
 / **🌿 Eco (綠色節能模式)** 或
Extra Rinse (額外過水) 即可增添附加功能。→ 頁 24

- 3 顯示面板可為您提供重要資訊。
- 4 開始程序。選擇 **Start/Reload** **▶️** (開始 / 放入衣物) 按鍵，就可以啟動、中斷 (例如放入衣物) 或取消程序。→ 頁 17

顯示面板

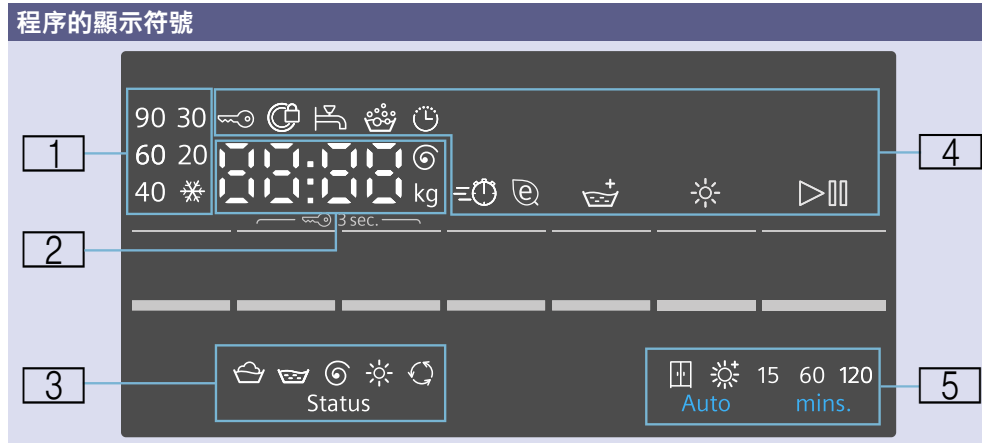

1: 洗滌程序溫度	* (常溫) - 90°	溫度 (°C)
2: 程序說明	1:50*	以所選程序為根據的程序時間，格式為 h:min (小時:分鐘)。
	1 - 24 小時	Finish in (預定)，以小時為單位。
	8.0 公斤 *	所選程序的最大衣量
	0 - 1500 Ⓞ*	脫水轉速，單位為 rpm (每分鐘轉數)。如果脫水轉速設為 0，則將取消所有脫水程序，最後一次過水之後將直接排水。
程序狀態:	End (結束)	程序結束
	00:00	正在執行防皺免燙程序 → 頁 18
	----	程序結束 而且脫水轉速設為 ----
其他資訊:	E: --*	故障指示
	0*	設定確認聲音音量 → 頁 25
	3: 程序進度符號	
	👉	洗滌
	👉	過水
	👉	排水 / 脫水
	☀️	烘乾
	🔄	防皺免燙

[4]: 程序說明符號 以及其他功能符號	 亮起	兒童安全鎖 啟用時將出現此符號 → 頁 17
	 閃爍	兒童安全鎖 已啟用、調整了程序選擇鈕或 按下了按鍵。
	 亮起	當機門上鎖時
	 閃爍	為啟動程序而按下 Start/Reload (開始 / 放入衣物) 按鍵, 但機門未未關好。
	 亮起	水壓過低。程序時間將因而延長。
	 閃爍	水龍頭 未打開或沒有水壓。
		偵測到泡沫過多時將出現此符號, 將開始額外過水。
		當您選用了 Finish in (預定) 時, 將出現此符號
speed (高速便捷模式)		當您選用了 相關附加功能時, 將出現相應符號, 如需詳細資訊請參閱 → 頁 24
eco (綠色節能模式)		
Extra Rinse (額外過水)		
烘乾		乾衣功能啟用時, 將出現此符號。
Start/Reload (開始 / 放入衣物)		洗衣乾衣機正在運轉時, 將出現此符號; 當洗衣乾衣機準備就緒或暫停運轉時此符號便會閃爍。
[5]: 供您選擇的乾衣模式和烘乾時間		普通烘乾 (自動)
		極乾 (自動)
	15	機身冷卻 15 分鐘
	60, 120	定時烘乾 60 / 120 分鐘
* 視您所選擇的 程序 / 附加功能而定		







衣物

準備洗滌的衣物

依下列方式分類衣物：

請依照衣物製造商在衣物保養標籤上所提供的洗滌指示和說明將衣物分類：

- 織物種類 / 纖維種類
- 顏色
 - 提示：衣物可能會染色或未洗滌乾淨。請將白色和有色衣物分開洗滌。有色衣物第一次洗滌時，請單獨洗滌。
- 髒污程度
 - 輕微
 - 不預洗；必要時請選擇  speed (高速便捷模式) 附加功能。
 - 一般骯髒
 - 請選擇包括預洗的程序。必要時請預先處理污漬。
 - 嚴重
 - 請放入較少衣物。請選擇包括預洗的程序。必要時請預先處理污漬。
 - 去除污漬：污漬應在產生時立即去除 / 預先處理。請先用肥皂水輕拍污漬處，請勿揉搓。之後，請選擇適當的程序洗滌衣物。有些較頑固 / 已乾掉的污漬有時需要多次洗滌才可除去。
 - 衣物保養標籤上的符號
 - 提示：符號中的數字是指可用的最高洗滌溫度。

-  適於一般洗滌程序；
例如棉質衣物的程序
-  需要使用輕柔的洗滌程序；
例如 輕柔衣物的程序
-  需要特別輕柔的洗滌程序，例
如纖幼 / 絲質衣物的程序
-  適用於手洗衣物；例如  毛質
衣物的程序
-  衣物不可放入洗衣機洗滌。

保護您的衣物及洗衣乾衣機：

注意！

電器 / 衣物損壞

異物（如硬幣、萬字夾、針、釘）可能會損壞衣物和洗衣乾衣機的組件。

準備洗衣時請注意以下指示：

- 添加洗衣劑、清潔添加物、護理產品和清潔劑時，請務必依從製造商的說明。
- 請勿超過最大衣物容量。裝入過多衣物會令洗衣效果變差。
- 請勿將洗衣劑和洗前衣物處理劑（如去污劑、預洗噴霧劑等）沾在洗衣乾衣機的表面上。請用濕布立即抹走任何殘餘噴霧和其他殘留物或液體。
- 清空所有口袋。取出所有外來物件。

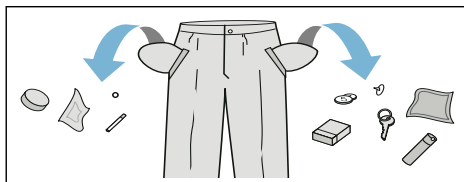

- 取出金屬物件（萬字夾等）。
- 長褲、針織物與針織紡織品，例如球衣、T 恤或運動衫應翻成反面。
- 確認內衣是否可機洗。
- 清洗精緻衣物（緊身衣、內衣等）時，請使用洗衣網或洗衣袋。
- 拉上拉鍊、扣上外層的鈕釦。
- 刷去口袋與領口處的沙粒。
- 取下窗簾鉤或是將窗簾放入洗衣網 / 洗衣袋。

準備烘乾的衣物

提示：如欲確保烘乾程度一致，請按以下方式分類衣物：

- 織物種類
- 乾衣程式
- 衣物保養標籤上的符號：

必須是明確指示「可烘乾」或標註下列洗滌符號的衣物才可烘乾：

- ☼ = 以標準溫度乾衣（Intensive Dry ☼（特強乾衣））
- ☼ = 低溫乾衣（Gentle Dry（輕柔烘乾）☼）

以下衣物不得烘乾：

- ☒ = 「不得烘乾」洗滌符號
- 羊毛或含羊毛衣物。
- 纖幼衣物（絲質、人造纖維窗簾）。
- 成份包含布料、橡膠泡棉或類似材質的衣物。
- 已用可燃性液體處理過的衣物，例如：除漬去污劑、石化洗劑、稀釋溶劑。
爆炸危險！
- 沾上噴髮膠或類似物質的衣物。

提示

- 烘乾前，手洗衣物必須先以適當脫水轉速脫水。
- 烘乾前請以最佳轉速脫水。棉質衣物的脫水轉速建議設定在 1000 rpm 以上，輕柔衣物則建議設定在 800 rpm 以上。
- 需整燙的衣物請勿在烘乾後立即熨燙。建議您先將這類衣物捲起來靜置一段時間，讓殘餘水氣均勻分佈。
- 為取得良好的烘乾效果，被單、毛巾織物以及其他大型衣物請另行單獨烘乾。一次不可烘乾超過五條（或 4 公斤）厚毛巾。
- 請勿超過最大衣量。

操作電器

準備洗衣乾衣機

洗衣乾衣機出貨前已通過檢測。為排走品管檢驗時所殘留的水份，初次使用前請以 **Fluff clean（絨毛清理）** 程序執行一次空洗。

第一次洗滌 / 烘乾之前

提示：

- 切勿啟動已受損的洗衣乾衣機！
- 請通知您當地的客戶服務中心！
→ 頁 32

1. 插入電源插頭。
2. 打開水龍頭。
由於本機採用水冷凝技術進行烘乾，因此執行乾衣程序時，相連的水龍頭必須保持開啟；否則將無法確保乾衣程序能夠正確運作。

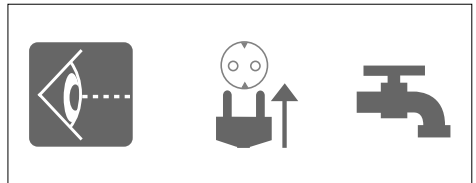

3. 打開機門。

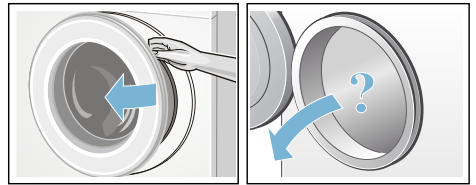

選擇程序 / 啟動電器

提示：

若您已啟用兒童安全鎖，需先將兒童安全鎖停用才能設定程序。

- 利用程序選擇鈕選擇所需程序。可左右雙向轉動。
洗衣乾衣機已啟動。

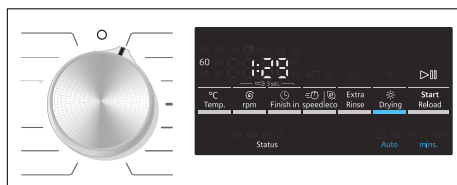

以下是顯示面板上持續顯示的所選程序內容：

- 程序時間、
- 預設溫度、
- 最大衣量（機門打開時）、
- ...

調整洗滌程序。

您可採用面板上所顯示的原廠設定，或者也可以藉由更改原廠設定或選用其他功能，讓所選擇的程序配合待洗衣物調整成最理想狀態。您所選擇的洗滌 / 乾衣程序將決定哪些設定項目及附加功能可供您選擇。

程序一覽表 → 頁 19

提示

- 您可根據程序進度選擇、取消或變更選項。
- 所有按鍵反應靈敏，輕觸即可運作。按住 °C Temp.、rpm 或 Finish in (預定) 等按鍵時，將自動輪流顯示所有可用的設定值。

變更洗滌程序的原廠設定，例如洗滌溫度：

- 選擇 °C Temp. 按鍵，即可讓您設定所需洗滌溫度。

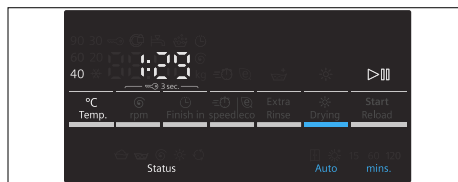

變更洗滌程序的附加功能，例如選用 Speed (加速)：

按住 Speed (高速便捷模式) / Eco (綠色節能模式) 按鍵不放，直到 Speed 指示燈亮起。

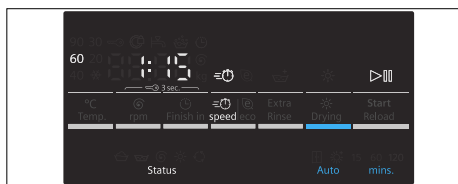

提示：

變更原廠設定及 / 或附加功能之後，程序時間亦可能隨之改變。

調整烘乾程序

提示：

如果選擇了此乾衣程序或選擇了「不中斷地連續洗滌及烘乾」，您就可依照個人需求變更乾衣程序的原廠設定。
程序一覽表 → 頁 19

更改乾衣程序的原廠設定：

- 選擇 **☼ 烘乾** 按鍵，即可設定乾衣模式或烘乾時間（僅適用於單獨執行烘乾的程序）。

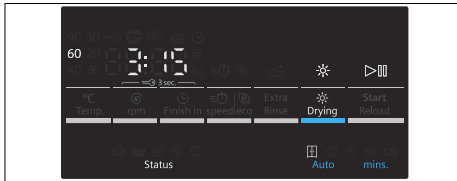

提示：

變更了乾衣程序的原廠設定之後，程序時間亦可能隨之改變。

放入衣物

⚠ 警告

致命危險！

若使用含有溶劑型的洗衣劑（例如去污劑或石油醚）預先處理衣物，衣物放入洗衣乾衣機後就可能會引起爆炸。
洗滌前，先用手徹底洗清衣物。

提示

- 將大小衣物混合洗滌。不同大小的衣物在脫水時會自行分佈得更均勻。單獨的衣物可能會導致負載不平衡。
 - 遵從有關最大衣物量的指示。超量的衣物量會使清洗效果不佳，也容易產生壓痕。
1. 將預先分類的衣物展開，然後放入滾筒。
 2. 確保沒有衣物卡在機門和橡膠密封圈之間。

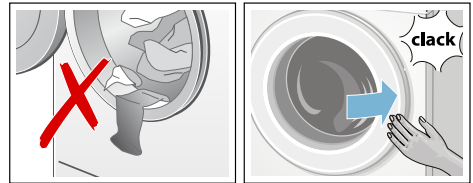

3. 關上機門。

提示： **Start/Reload**（開始 / 重新載入）按鈕上的指示燈閃爍，顯示面板會持續顯示程序的預設設定。變動可用於預設設定。

添加洗衣劑和洗衣添加劑

注意！

電器損壞

洗衣劑和洗前衣物處理劑（如去污劑、預洗噴霧劑等）可能會損壞洗衣乾衣機的表面。請勿讓這些洗衣劑接近洗衣乾衣機的表面。請用濕布立即抹走任何殘餘噴霧和其他殘留物或液體。

添加洗衣劑

根據下列條件決定洗衣劑和護理產品的份量：

- 水的硬度（向水務署查詢），
- 製造商的規格（在包裝上），
- 待洗衣物份量，
- 髒污程度。

裝填添加盒

1. 開啟水龍頭。

警告

眼睛或皮膚過敏！

如在洗衣機運轉時開啟洗衣劑抽屜，清潔或護理產品可能會溢出。

請小心打開抽屜。

若皮膚或眼睛接觸到清潔劑或護理產品，請徹底清洗。

若意外吞食，請盡速就醫。

2. 倒入洗衣劑和 / 或清潔產品。

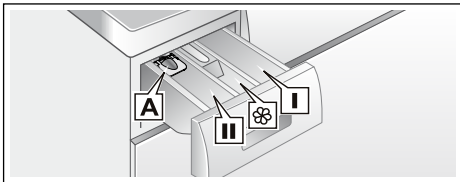

添加盒 I 預洗用洗衣劑。

添加盒 ⊗ 柔順劑、漿粉。請勿超過最大衣物容量。

添加盒 II 主要清洗用之洗衣劑、水質軟化劑、漂白劑、去污劑。

添加盒 A 用於添加液態洗衣劑。

提示

- 添加洗衣劑、清潔添加物、護理產品和清潔劑時，請務必依從製造商的說明。
- 請用水稀釋黏稠的衣物柔順劑。這樣做可以防止堵塞。
- 在機器運轉期間開啟洗衣劑添加盒的話，請務必小心。
- 如選擇單獨的烘乾程序，請勿在電器中添加洗衣劑和 / 或護理產品。

液態洗衣劑的測量輔助工具 *

* 視乎機型而定

將測量輔助工具放在正確位置，以測量液態洗衣劑的正確用量：

1. 開啟水龍頭。拉出洗衣劑抽屜。
2. 將測量輔助工具向前滑出，向下折疊並按至定位。
3. 重新放入添加盒。

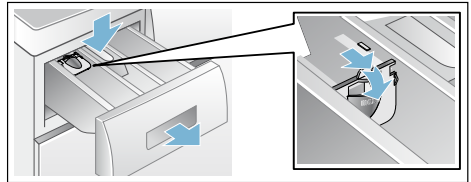

提示：以下情況下，請勿使用測量輔助工具：使用凝膠洗衣劑和洗衣粉；使用包括預洗的程序；選擇了「預定」時間的程序。

機型如不配備測量輔助工具，請將液態洗衣劑倒入適當的添加盒，然後放入滾筒。

啟動程序

選擇 **Start/Reload**（開始 / 放入衣物）。顯示燈亮起，啟動程序。

提示：如需鎖定程序以免意外調校設定，您可選用兒童安全鎖。



顯示面板在設定程序時顯示 Finish in（預定）時間，程序開始後則改為顯示程序時間以及代表洗滌程序進度的符號。



顯示面板 → 頁 10

兒童安全鎖

為避免意外更改已設定好的功能，您可鎖定洗衣乾衣機。若要這麼做，請在程序啟動後，啟用兒童安全鎖。

啟用 / 停用：請同時按住  rpm 及

 **Finish in (預定)** 按鍵約 3 秒鐘。顯示面板上隨即出現  符號。當此鑰匙符號啟用時，會發出一個確認音。

-  亮起：兒童安全鎖已啟用。
-  閃爍：兒童安全鎖已啟用，並調整了程序選擇鈕。為避免  符號閃爍，請將程序選擇鈕重設回原始程序。那麼此符號就會再次亮起。

提示：



在程序下一次啟動前，即使洗衣乾衣機已經關機，兒童安全鎖可能仍會維持在啟用狀態。因此，在程序啟動前，請先停用兒童安全鎖，如有必要，可在程序啟動後重新啟用該鎖。

重新放入衣物

必要時，可在程序啟動後再添加或拿出衣物。

選擇 **Start / Reload (開始 / 放入衣物)** 按鍵。洗衣乾衣機將檢查是否還能添加衣物。

提示

- 在高水位、高溫或滾筒轉動的情況下，基於安全考量，機門將上鎖，因此無法添加衣物。
當顯示面板上出現以下符號時：
 亮起 →，表示無法添加衣物。若要繼續執行程序，請選擇 **Start/Reload (開始 / 放入衣物)** 按鍵。
- 在門鎖符號  消失前，請勿打開機門。
- 請勿將機門打開過久，否則濕衣物上的水可能會流到外面。
- 烘乾階段無法使用添加衣物功能。

變更程序

若不小心啟動了錯誤的程序，您可變更程序如下：

1. 選擇 **Start/Reload (開始 / 重新載入)**。
2. 選擇另一個程序。如有需要，調整程序預設設定和 / 或選擇其他功能。
3. 選擇 **Start/Reload (開始 / 重新載入)**。新的程序將從頭開始執行。

中斷或結束程序

使用高水溫的洗滌程序時：

1. 選擇 **Start / Reload (開始 / 放入衣物)** 按鍵。
2. 選擇 **Extra Rinse (額外過水)**，讓衣物冷卻。
3. 選擇 **Start/Reload (開始 / 放入衣物)** 按鍵。

使用低水溫的洗滌程序時：

1. 選擇 **Start / Reload (開始 / 放入衣物)** 按鍵。
2. 選擇 **Spin/Drain (脫水 / 排水)**。
3. 選擇 **Start/Reload (開始 / 放入衣物)** 按鍵。

使用乾衣程序時：

1. 選擇 **Intensive Dry (特強乾衣)** 或 **Gentle Dry (輕柔烘乾)**。
2. 選擇 **Dry (烘乾)** 按鍵，烘乾時間設為 15 分鐘。
3. 選擇 **Start/Reload (開始 / 放入衣物)** 按鍵。

程序結束

顯示面板上出現 **End** 或 **----**（免排水 = 無最終脫水）並發出確認聲音。

設定確認聲音音量 → 頁 25

若選擇了 **----**（免排水 = 無最終脫水），那麼現在請選擇 **Start / Reload**（開始 / 放入衣物）即可啟動最終脫水。

提示

- 程序將繼續排水和脫水（標準脫水轉速可事先變更）。
- 如果只需排水，請在程序開始約 1 分鐘後（進入脫水程序之前）按下 **Start/Reload**（開始 / 放入衣物）按鍵。程序中斷，門鎖解開。此時可取出衣物。
- 乾衣程序結束前，顯示面板上若閃爍 **hot**（燙）字樣，表示滾筒內的溫度非常高。將執行滾筒冷卻程序，直到滾筒內的溫度下降。
- 將於乾衣程序結束後開始防皺免燙程序，當您沒有立即取出衣物時可防止衣物起皺。此程序將持續約 30 分鐘。時間指示器中將顯示 **0:00**，而狀態符號則將顯示為 **○**。隨便按下任一按鍵或將程序選擇鈕設至其他位置，即可結束此程序。機門將隨後解鎖，您便可取出衣物。

洗滌和烘乾後

1. 打開機門，然後取出衣物。
2. 程序選擇鈕設為 **○Off**（關）。已關機。
3. 關閉水龍頭。
Aquastop 機型不需要。

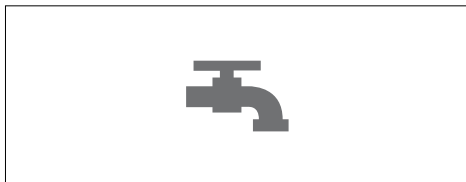

提示



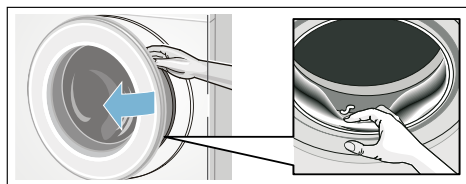















- 請勿在滾筒內遺留任何衣物。否則這些衣物可能會在下次洗衣時縮水或令其他衣物染色。
- 請清除滾筒中或橡膠圈上可能存在的異物 - 否則會令洗衣機生鏽





- 請保持機門和洗滌劑添加盒開啟，以便晾乾殘餘水份。
- 請務必取出衣物。
- 請耐心等待程序結束，因為期間洗衣機可能仍處於上鎖狀態。此時啟動洗衣機並等待解鎖。
- 顯示面板將於程序結束後關閉，這表示洗衣機已進入省電模式。若要重新啟動顯示功能，請選擇任一按鍵。

程序概覽

程序旋鈕上的程序

程序 / 衣物種類	選項 / 說明
程序名稱 程序簡要說明以及適於何種織物的說明。	符合 EN50229 要求的最大衣量 最大洗滌衣量 / 最大烘乾衣量 可選溫度 (°C) 可選擇的脫水轉速, 單位 rpm 可能供您選用的洗滌附加功能 可能供您選用的烘乾附加功能
Cottons (棉質衣物)  耐用織物、棉或麻材質的耐高溫布料。 提示： * 使用  附加功能時應減少衣量。	8 (5) * 公斤 / 5 公斤以下 * (常溫) - 90 °C -----, 400 - 1500 rpm  、  、  田、*
+Prewash (預洗)  此高耗能程序適用於嚴重髒污的棉質及麻質耐用織物。 提示： * 使用  附加功能時應減少衣量。	8 (5) * 公斤 / 5 公斤以下 * (常溫) - 90 °C -----, 400 - 1500 rpm  、  、  田、*
Easy-Care (輕柔衣物)  合成纖維或混紡織物。	4.0 公斤 / 2.5 公斤以下 * (常溫) - 60 °C -----, 0 - 1200 rpm  、  、  田、*
Mixed Fabrics (混合衣物)  摻雜棉質及合成纖維布料的混合衣物。	4.0 公斤 / 2.5 公斤以下 * (常溫) - 40 °C -----, 0 - 1500 rpm  、  、  田、*

程序 / 衣物種類	選項 / 說明
Textile Guard[Ⓜ] (戶外 / 防水衣物) 經覆膜加工、採用撥水布料的防雨外套或戶外運動服飾。	1 公斤 / 1 公斤以下 * (常溫) - 40 °C 0 - 800 rpm ≡⌚、⊗、👤 田
Shirts/Business (恤衫) [Ⓜ] 適用以棉質、麻、合成纖維或混紡製成的襯衫 / 上衣。	2.0 公斤 / 2.0 公斤以下 * (常溫) - 60 °C -----, 0 - 800 rpm ≡⌚、⊗、👤 田
HygieneCare (熱風除菌) [Ⓜ] 這一項創新程序可在待洗衣物下水前、以最高 70°C 的熱空氣加強衣物衛生清潔效果，之後再繼續以低溫洗滌。此做法可讓您兼顧衣物衛生及保養。除了脆弱布料以外的大部份材質均適用此程序。	4 公斤 / 4 公斤以下 * (常溫) - 30 °C -----, 0 - 1500 rpm ≡⌚、⊗、👤 田、*
Extra Rinse (額外過水) [👤] 可手洗布料，額外過水再加上脫水程序。	- / 5 公斤以下 - -----, 0 - 1500 rpm 👤 田
Spin[Ⓜ] / Drain (脫水 / 排水) [👤] 僅脫水，可選擇脫水轉速。 若要選擇排水 [👤] 程序，請將脫水轉速設為 0。	- / 5 公斤以下 - 0 - 1500 rpm - 田
Super 15 (快洗 15 分) [⌚] / wash&dry 60 (洗衣 + 乾衣 60 分) 適合少量 (≤ 1 公斤) 輕微髒污的棉質、麻、合成纖維或混紡製成的衣物。洗滌時間約 15 分鐘。如有選擇乾衣功能，則另需 45 分鐘執行乾衣程序。	2 公斤 / 1 公斤以下 * (常溫) - 40 °C -----, 0 - 1200 rpm - 田

程序 / 衣物種類	選項 / 說明
Wool (羊毛 / 手洗衣物)  <p>可手洗或可機洗的毛質或含毛衣物。洗滌程序特別溫和，可防止衣物縮水；程序暫停時間較長（衣物浸泡於洗滌水中）。</p> <p>提示：</p> <ul style="list-style-type: none"> 毛質是指取自動物身上的布品，例如：安哥拉山羊、羊駝、美洲駝、綿羊。 請使用可機洗毛質衣物專用洗滌劑。 	2 公斤以下 ✱ (常溫) - 40 °C -----, 0 - 800 rpm - -
Delicates/Silk (纖幼 / 絲質衣物)  <p>適用於可水洗的精緻衣物，例如絲綢、綢緞、合成纖維或混紡織物。</p> <p>提示：</p> <p>請使用可機洗纖幼 / 絲質衣物專用洗滌劑。</p>	2 公斤以下 ✱ (常溫) - 40 °C -----, 0 - 800 rpm ≡☹、☉、☼ -
Fluff clean (絨毛清理)  <p>確保滾筒衛生或進行毛屑清理 (Fluff clean) 的特殊程序。</p> <p>90 °C = 除菌程序，不使用洗滌劑。</p> <p>40 °C = 除菌程序，可使用滾筒清潔專用的特殊洗滌劑。</p> <p>✱ (常溫) = 此過水程序可除去先前進行烘乾時積聚在滾筒中的毛屑。</p>	0 ✱ (常溫)、40、90 °C 1200 rpm - -
Gentle Dry (輕柔烘乾) ✱ <p>以低溫烘乾衣物、可單獨執行的溫和烘乾程序，- 選擇 ☹ 時自動以普通烘乾方式乾衣、- 選擇 ✱ 時自動以極乾方式乾衣、- 自訂烘乾時間時可設為 15、60 至 120 分鐘。</p> <p>提示：</p> <p>** 乾衣程序結束後會有 15 分鐘的烘乾時間，用以冷卻衣物和機身。</p>	2.5 公斤以下 - - - ☹、✱、烘乾 (定時程序) **
Intensive Dry (特強乾衣) ✱ <p>以高溫烘乾衣物、可單獨執行的乾衣程序，- 選擇 ☹ 時自動以普通烘乾方式乾衣、- 選擇 ✱ 時自動以極乾方式乾衣、- 自訂烘乾時間時可設為 15、60 至 120 分鐘。</p> <p>提示：</p> <p>** 乾衣程序結束後會有 15 分鐘的烘乾時間，用以冷卻衣物和機身。</p>	5 公斤以下 - - - ☹、✱、烘乾 (定時程序) **

烘乾表

衣物種類	建議使用的乾衣程序	烘乾衣量 (公斤)	預估烘乾時間 (分鐘)	
			普通烘乾 ^田	極乾 [※]
耐高溫衣物 / 有色衣物 (不掉色的棉麻材質衣物, 例如內衣、T 恤、套頭衫、擦碗布、毛巾織物、床單、桌巾、工作服、浴巾)	Intensive dry (特強乾衣)	0.5 - 2.0	40 - 90	60 - 100
		2.0 - 3.5	90 - 160	100 - 180
		3.5 - 5.0	160 - 220	180 - 225
Easy-Care (輕柔衣物) (合成纖維布料或混紡織物, 例如襯衫、運動服)	Gentle Dry (輕柔烘乾)	0.5 - 1.5	35 - 75	40 - 120
		1.5 - 2.5	75 - 120	120 - 190
	乾衣程序	烘乾衣量 (公斤)	可設定的烘乾時間 (分鐘)	
	烘乾 (定時程序)	~1.0	60	
		~2.5	120	

i 所列示的時間僅為概估值, 實際狀況涉及標準衣量、標準脫水程序以及室溫。

i 您可選擇的最長烘乾時間為 120 分鐘。如果衣物重量超過 2.5 公斤, 請選擇自動乾衣。若要達到良好的烘乾效果又想節能, 建議您使用此一功能。15 分鐘的乾衣程序是用於冷卻衣物。

i 如欲確保烘乾程度一致, 請分開處理厚、薄布料。舉例來說, 請您將毛巾織物及襯衫分開處理。

針對毛巾織物及其他大型厚衣物, 建議您使用 iExtra dry (極乾) [※]。

i 將毛巾織物的最大衣量減至 4 公斤, 才能徹底烘乾。

i 切勿將毛質放入洗衣乾衣機內烘乾。

i 如果不想烘乾後的衣物太皺, 請減少放入的衣量。

上漿

提示: 不應使用衣物柔順劑處理衣物。

液態漿粉可用於所有洗滌程序。請依照製造商的說明, 將漿粉倒入添加盒 [⊗] (如有需要可先清潔)。

染色 / 漂白

請以家用份量進行染色。染料中的鹽份會損壞不鏽鋼零件! 請遵循染料製造商的說明! 請勿在洗衣乾衣機內漂白衣物!

2. 程序選擇鈕設為 **Cottons 60°C (棉質衣物 60°C)**, 並選擇 **Start/Reload** (開始 / 放入衣物)。
3. 大約 10 分鐘後再選擇 **Start / Reload** (開始 / 放入衣物), 即可暫停執行程序。
4. 若繼續或更改程序, 請在所需浸泡時間結束後, 再次選擇 **Start/Reload** (開始 / 放入衣物)。

提示: 放入相同顏色的待洗衣物。不需要額外添加洗滌劑, 浸泡液可直接用來洗衣。

浸泡

1. 將柔順劑 / 洗滌劑依照其製造商說明, 倒入添加槽 II。

P+ 變更程序預設設定

您可更改所選程序的原廠設定。即使所選程序正在執行，您仍可變更這些設定。執行中的程序是否能套用最新設定，需視乎目前的程序進度而定。

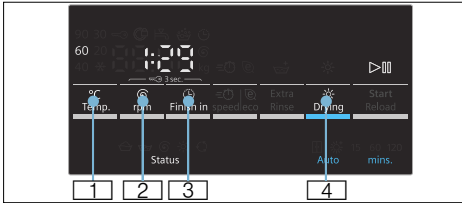

Temp. (溫度)

1: 您可以變更指定的洗滌溫度。可選擇的最高洗滌溫度各有不同，視乎所選程序而定。

程序概覽 → 頁 19

Spin rpm (脫水轉數)

2: 執行程序前及程序執行期間，您可根據程序進度更改脫水轉速 (rpm; 每分鐘的轉速)。設定為 ---- (Rinse stop (免排水) = 無最終脫水) 時，衣物會浸泡在最後一次過水的水中。設定為 0 (無脫水程序)，僅排出過水時所使用的水，而不脫水。最高脫水轉速取決於程序及洗衣乾衣機的機型。

程序一覽表 → 頁 19

預定

4: 設定 Finish in (預定) (程序結束) 時間。

提示：選擇了此程序後，將顯示出相應的程序持續時間。程序持續時間將隨著執行中的程序而自動調整，例如更改程序設定後程序持續時間也會隨之改變。

程序啟動前，您可按小時數預設程序結束時間，最大值為 24 小時。

程序開始後即顯示預設時間，例如：8 小時，並倒數計時至程序開始時為止。這時將改為顯示程序持續時間，例如：2:30。

程序啟動後依下列步驟更改預設時間：

1. 選擇 Start / Reload (開始 / 放入衣物) 按鍵。
2. 選擇 Finish in (預定) 按鍵並更改程序結束時間。
3. 選擇 Start/Reload (開始 / 放入衣物) 按鍵。

Dry (乾衣)

3: 您可利用此按鍵啟用、停用及設定乾衣功能。只有自動模式才能不中斷地連續洗滌及烘乾。若選擇了可單獨烘乾的程序，您就可以直接選擇自動烘乾功能，或者選用可隨意設定烘乾時間的定時烘乾功能。

提示

- 程序選擇鈕轉至 Intensive Dry (特強乾衣) 或 Gentle Dry (輕柔烘乾) 時，即可針對個別乾衣程序進行設定。程序一覽表 → 頁 19

標準乾衣模式為 。在此模式下，洗衣乾衣機將根據洗衣量自動設定烘乾時間。烘好的衣物即為普通烘乾的效果。您可將乾衣模式設為 ，烘好的衣物即為極乾的效果；或者，您也可透過選擇 Intensive Dry (強力烘乾) 按鍵預設烘乾時間。普通烘乾 (): 適用於單層布料。衣物可摺疊平放或掛在衣櫃內。Extra dry (極乾) (): 適用於多層厚布料，需要更長的烘乾時間。衣物可摺疊平放或掛在衣櫃內。衣物烘乾效果比普通烘乾的效果更佳。

- 程序選擇鈕轉至洗滌程序並且希望不中斷地連續洗滌及烘乾時 (適用於可選擇是否要執行乾衣程序：

1. 按下 Dry (烘乾) 按鍵，然後啟用 或 功能。
2. 請勿超過最大烘乾衣量。
程序一覽表 → 頁 19
3. 將自動選取該洗滌程序的最高脫水轉速，以確保獲得良好的烘乾效果。

P+ 選擇附加功能

按下相應按鍵，即可選擇所需的附加功能。

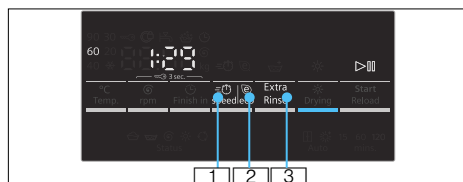

speed (高速便捷模式)

能在較短時間內完成洗滌，洗滌效果媲美標準程序。

提示：請勿超過最大衣量。
程序一覽表 → 頁 19

eco (綠色節能模式)

2: 善用能源的洗滌方式，可降低溫度並取得均勻的洗滌效果。

提示：洗滌溫度會低於選擇的溫度。如有特殊衛生需要，請選擇較高的洗滌溫度或是  (speed (高速便捷模式)) 附加功能。

(額外過水)

3: 額外過水。用於水質超軟的地區或為加強洗滌效果。

設定訊號

1. 啟用確認音音量的設定模式

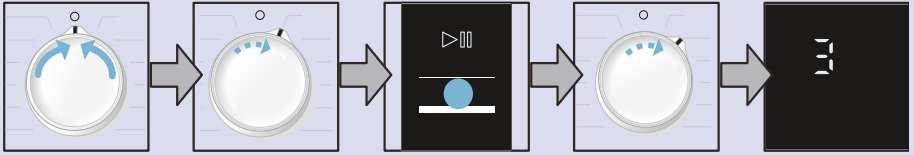

設為 ○ **Off** (關) 順時針轉 1 格 按住 ▷⏪ **Start / Reload** (開始 / 放入衣物) 不放, 然後 順時針轉 1 格 放開按鍵

2. a) 設定提示聲音音量

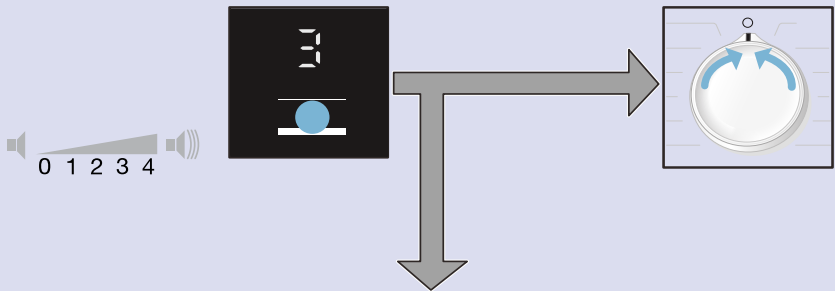

按下 ⌚ **Finish in** (預定) 按鍵, 接著即可設定音量 或者 調為 ○ **Off** (關), 即可退出確認聲音音量的設定模式。

2. b) 設定鑰匙符號的音量

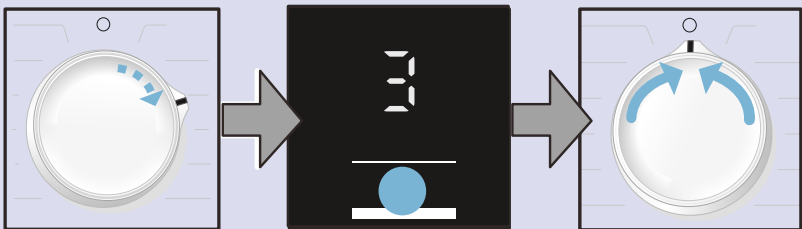

順時針轉 1 格 按下 ⌚ **Finish in** (預定) 按鍵, 接著即可設定音量 調為 ○ **Off** (關), 即可退出確認聲音音量的設定模式。



清潔與打理



警告 觸電風險！

接觸帶電的零件或會導致死亡。
關閉電器並拔下電源插頭。



警告 中毒風險！

在洗衣乾衣機中使用含有溶劑的清潔劑（如石油醚）可能會產生有毒氣體。
請勿使用含有溶劑的清潔劑。

注意！

電器損壞

使用含有溶劑的清潔劑（如石油醚），可能會損壞洗衣乾衣機的表面或組件。
請勿使用含有溶劑的清潔劑。

洗衣機外殼 / 控制面板

- 立即抹去殘餘的洗衣劑及清潔劑。
- 以軟質濕布擦拭。
- 請勿使用磨蝕性布料、海綿或清潔劑（不鏽鋼清潔劑）。
- 請勿用水槍清潔本電器。

滾筒

請使用無氯的清潔劑，切勿使用鋼絲絨刷。

除垢

如果洗衣劑用量正確，則不需要進行除垢。如需除垢，請依從除垢劑製造商的說明。適用的除垢劑在我們的網站或客戶服務中心有售。→ 頁 32

清潔洗衣劑添加盒

如有洗衣劑或衣物柔順劑殘留：

1. 開啟水龍頭。按下隔板並將盒子完全取出。

2. 取出隔板：用手指向上推。

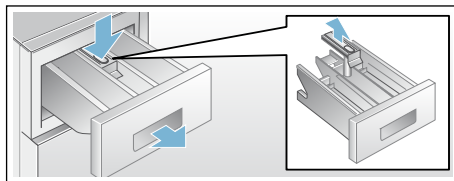

3. 用清水和刷子清潔洗衣劑添加盒和隔板，再後弄乾。
4. 裝上隔板並固定（將圓筒推至導軌針上）。
5. 插入洗衣劑添加盒。

提示：讓洗衣劑添加盒保持開啟，以風乾殘餘水份。

排水泵堵塞



警告 小心燙傷！

進行高溫洗滌時，洗滌水很燙。若不慎觸碰到高溫洗滌水，可能導致燙傷。
請等待洗滌水完全冷卻。

1. 關閉水龍頭不再讓水注入，並經由排水泵將水排出。
2. 關機。拔掉電源插頭。
3. 打開並取下保護蓋。

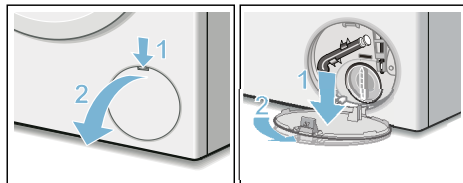

4. 將排水管從固定架取下。
取下密封端蓋，並讓洗滌液流出至適當容器中。
蓋上密封端蓋，將排水管插入固定架中。

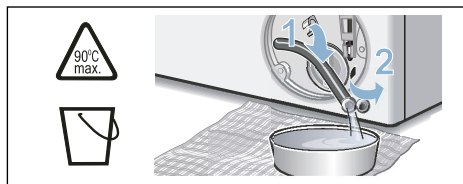

5. 小心轉下泵蓋，可能會有餘水滲出。請清潔內部、泵蓋的螺紋以及泵的外殼。排水泵的葉輪必須可以轉動。裝回泵蓋並扭緊。把手必須呈垂直狀。

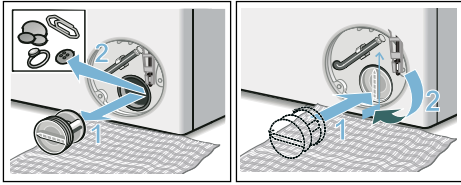

6. 裝回保護蓋、卡入並鎖上。

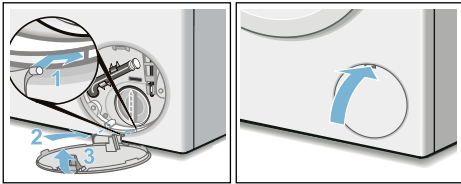

提示：為避免下次洗滌時，洗滌劑未經使用就直接流入排水系統：將 1 公升的水注入添加槽 II 中，然後啟動 **Spin / Drain**（脫水 / 排水）（僅需排水：將 rpm（脫水轉速）調為 0）。

虹吸排水軟管堵塞

1. 將程序旋鈕轉至 **Off**（關）。請拔掉電源插頭。
2. 鬆開軟管夾，小心地取下排水軟管。殘留水份可能會流出。
3. 清潔排水軟管和虹吸管套管。

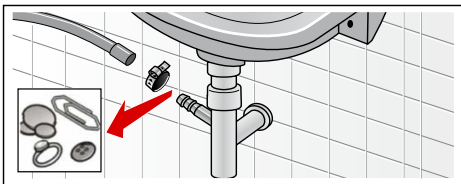

4. 重新連接排水軟管，並以軟管夾固定連接點。

入水管中的濾網堵塞

警告
可能危及生命安全！

Aqua-Stopp 自動偵測漏水系統不能浸入水內（內有電動閥門）。

為此，請先降低進水管中的水壓：

1. 關閉水龍頭。
2. 選擇任一程序，**Spin / Drain**（脫水 / 排水）除外。
3. 選擇 **Start/Reload**（開始 / 放入衣物）（Inicio）。讓該程序運行約 40 秒。
4. 程序選擇鈕設為 **Off**（停止）並將電源插頭從插座拔下。
5. 清潔水龍頭的過濾器：
請卸下連接水龍頭的軟管。
用小刷子清潔過濾器。

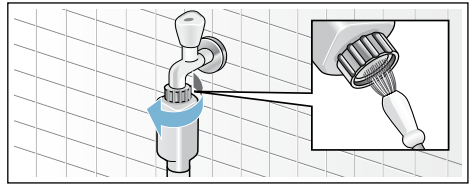

6. 清潔機身背面的過濾器：
卸下機身背面的軟管。
用鉗子將過濾器拆下，然後將它清潔乾淨。

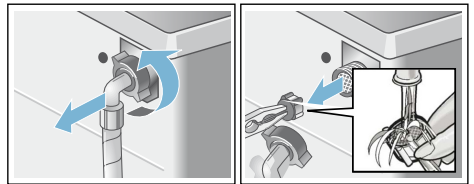

7. 接上軟管，並檢查有否洩漏。

故障和處理程序

急解鎖裝置，例如發生電源故障

例如停電時

供電恢復時，程序將繼續進行。

如果還是需要取出衣物，洗衣乾衣機門可依下述方式打開：

警告

小心燙傷！！

高溫洗滌時，若不小心接觸到燙熱的洗滌水和洗滌衣物，可能會燙傷。如有可能，請稍候讓它冷卻。

警告

小心受傷！

手若伸入到轉動中的滾筒，可能會令手受傷。請勿將手伸入運轉中的滾筒內。請耐心等待，直到滾筒停止轉動。

注意！

水損

排出的水可能會造成水損。

如果透過玻璃可看見水滴，請勿打開洗衣乾衣機門。

1. 關機，然後從插座拔出電源插頭。
 2. 排放洗滌水。
 3. 使用工具將緊急解鎖裝置向下拉，然後再放開。
- 現在可以開啟洗衣乾衣機門。

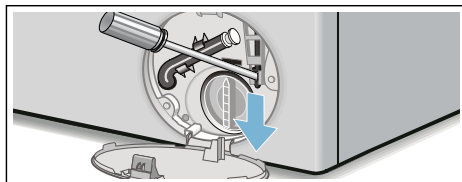

顯示面板上的注意事項

資訊	原因 / 故障排解
🔊	<ul style="list-style-type: none"> ■ 快速閃爍 + 示意鈴聲：於高水位時開啟機門。關上機門，並透過 Start/Reload（開始 / 放入衣物）按鍵繼續執行程序或者選擇 排水 程序。 ■ 緩慢閃爍：門鎖的溫度過高，無法開門。請稍候約 30 秒，讓門鎖冷卻。
hot (燙)	此乾衣程序完成後，機門因溫度過高而無法開啟。冷卻程序將一直持續至圖示消失，您便可開啟機門。
🚰	<ul style="list-style-type: none"> ■ 閃爍（無供水）：水龍頭是否已轉開？進水口的濾網是否堵塞？請清潔進水口的濾網。→ 頁 27 水管糾結或堵塞？ ■ 亮起（水壓過低）：僅為參考訊息。不影響程序進度。程序延長。
E:18	排水泵堵住，請清理排水泵。清潔虹吸管的排水管。
E:32	程序結束後與 End 交替顯示：出現重心失衡問題，脫水階段中斷。

資訊	原因 / 故障排解
E:95	程序結束後與 End 交替顯示：烘乾階段時偵測不到水，可能令烘乾效果未如理想。
其他顯示符號	程序選擇鈕設為 ○Off （關）。已關機。等待 5 秒鐘後再重新啟動。若此顯示符號一再出現，請聯絡客戶服務中心。

故障和處理程序

故障	原因 / 故障排解
有水溢出。	<ul style="list-style-type: none"> 請正確固定或更換排水管。 扭緊進水管的螺紋接頭。
沒有進水。 洗滌劑未沖入洗衣機內。	<ul style="list-style-type: none"> 未選擇 ▷ Start/Reload（開始 / 放入衣物）？ 水龍頭未打開？ 濾網可能堵塞？請清潔濾網。→ 頁 27 進水管糾結或夾住？
無法打開洗衣乾衣機門。	<ul style="list-style-type: none"> 已啟用安全功能。 提示：基於安全考量，水位及 / 水溫過高時或滾筒正在轉動時，洗衣機門將上鎖。（請參閱 → 取消程序 → 頁 17） 是否選擇了 ----（免排水 = 無最終脫水）？ 只能用緊急解鎖裝置打開？→ 頁 28 兒童安全鎖是否啟用？請停用。→ 頁 17
程序未開始。	<ul style="list-style-type: none"> 是否選擇了 ▷ Start/Reload（開始 / 放入衣物）或 ☺ Finish in（預定）？ 機門是否已關上？ 兒童安全鎖是否啟用？請停用。→ 頁 17
排水泵未排出洗滌水。	<ul style="list-style-type: none"> 是否選擇了 ----（免排水 = 無最終脫水）？ 清潔排水泵。→ 頁 26 清潔排水管和 / 或廢水輸送管。
滾筒內看不到水。	並非故障 – 水位在視線範圍以下。
不滿意脫水結果。 衣物滴水 / 太濕。	<ul style="list-style-type: none"> 並非故障 - 由於衣物不平衡，將使不平衡偵測系統取消脫水程序。請讓大小衣物均勻地分散在滾筒內。 選擇了較慢的脫水轉速？
脫水多次啟動。	並非故障 – 這是不平衡監測系統在消除不平衡狀態。
有少量的水殘留在洗衣添加劑的添加槽內。	<ul style="list-style-type: none"> 並非故障 – 洗衣添加劑的效用不受影響。 必要時，請取出放置盒。清潔洗滌劑添加盒，然後將它重新裝入。
添加槽 ☉ 沒有完全沖乾淨。	請取出放置盒。清潔洗滌劑添加盒，然後將它重新裝入。

故障	原因 / 故障排解
洗衣乾衣機有異味。	<ul style="list-style-type: none"> 請執行毛屑清理 (Fluff clean) 90°C 程序，無須放入衣物或洗滌劑。 請選用適合平日使用的洗滌劑。 使用後保持機門和洗滌劑添加盒開啟。
狀態指示燈  亮起。泡沫可能溢出洗滌劑添加盒。	<p>洗滌劑是否添加太多？</p> <ul style="list-style-type: none"> 將一匙柔順劑和 ½ 公升的水混合後倒入 II 內。(不適用於戶外、運動或羽絨衣物！) 下次洗衣時請減少洗滌劑用量。 請使用含少許泡沫及洗衣添加劑成份的一般市面上售賣的洗衣乾衣機專用洗滌劑。
脫水時，機器噪音過大、機身震動嚴重以及發生「移位」的現象。	<ul style="list-style-type: none"> 洗衣乾衣機是否已校正水平？請校正洗衣乾衣機水平。 機腳是否已固定？固定機腳。 是否已移除運輸固定帶？移除運輸固定帶。→ 頁 35
洗衣乾衣機運轉期間，顯示面板 / 指示燈沒有亮起。	<ul style="list-style-type: none"> 電力中斷？ 保險絲燒斷？請連接或更換保險絲。 若故障情況一再發生，請聯絡客戶服務中心。→ 頁 32
程序時間在洗衣過程中改變。	<ul style="list-style-type: none"> 並非故障 - 這是不平衡監測系統在消除不平衡狀態。 並非故障 - 泡沫感應功能啟用。額外過水。
洗滌劑殘留在衣物上。	<ul style="list-style-type: none"> 有些無磷洗滌劑含有不溶於水的沉澱物。 選擇 Rinse (過水) 或等待衣物晾後再用刷子刷乾淨。
進行烘乾時有旋轉噪音。	這是一種名為「熱旋」的創新技術，旨在減少烘乾時的耗能。
洗好的衣物上有毛屑。	請以 毛屑清理 (Fluff clean) * 程序 (常溫水) 空洗一次，即可除去先前執行烘乾程序時積聚在滾筒中的毛屑。
進行烘乾時有進水噪音。	本洗衣乾衣機採用水冷凝技術，烘乾衣物時需要一直用水。因此，在烘乾階段結束前水龍頭必須保持轉開。
烘乾時間延長。	<ul style="list-style-type: none"> 請執行一次 Fluff clean (絨毛清理) * 程序 (常溫水)，即可除去先前進行烘乾時積聚在滾筒中的絨毛。
乾衣程序未開始。	<ul style="list-style-type: none"> 未選取乾衣程序？程序一覽表 → 頁 19 機門未關好？

故障	原因 / 故障排解
不滿意烘乾效果（衣物不夠乾）。	<ul style="list-style-type: none"> ■ 環境溫度過高（超過 30 °C）或放置洗衣乾衣機的室內空間通風不良。 ■ 進行烘乾前的衣物脫水不足。若可以設定程序的脫水轉速，請一律設為最高。 ■ 洗衣乾衣機超載：請遵照程序表中以及衣量指示燈上所指示的最大建議衣量。切勿讓洗衣乾衣機超載，因為最大烘乾衣量小於最大洗滌衣量。以最大衣量進行洗滌時，洗好後請拿出洗衣乾衣機中的部份衣物，分成兩批執行烘乾程序。 ■ 供電電壓過低（低於 200 V）– 請提供適合的電源。 ■ 水壓過低。根據水冷凝原理，水壓若過低將導致水蒸氣無法充份凝結。 ■ 執行乾衣程序時，水龍頭為關閉狀態。由於本機採用水冷凝技術進行烘乾，因此執行乾衣程序時，相連的水龍頭必須保持開啟，否則將無法確保乾衣程序能夠正確運作。 ■ 多層厚布料或厚裡布料很容易出現表面烘乾但裡面仍帶濕氣的情況。平衡步驟可能會持續一段較長時間。處理此類布料時，請選擇乾衣模式 * (Extra dry (極乾))，或透過 Intensive Dry (特強乾衣) * 程序或 Gentle Dry (輕柔烘乾) * 功能額外延長程序時間。

若無法自行排解故障（開關機後）或者需要維修時：

- 程序選擇鈕設為 **Off**（關）並從插座拔下電源插頭。
- 關閉水龍頭並電洽客戶服務中心。→ 頁 32

客戶服務中心

如無法自行修正錯誤，請參閱「故障和處理程序」一節。→ 頁 29

請聯絡客戶服務中心。我們將可找出適當的解決方法，免卻不必要的技師上門服務。

請向客戶服務中心提供電器的產品編號 (E-Nr.) 及生產編號 (FD)。

E-Nr. _____	FD _____
產品編號	生產編號

您可在下列地方找到此資訊：機門內部 * / 開啟的服務板 * 和機器背面。

* 視乎機型而定

製造商的品質值得信賴。

歡迎與我們聯絡。因此，您可確保維修工作由曾經接受完善訓練的服務技師負責，而且會使用原廠零件。

技術規格

尺寸：
850 x 600 x 590 mm

(高 x 寬 x 深)

重量：
80 公斤

電源連接：
額定電壓 220-240 V, 50Hz
安裝電流保護 (≡) 最小 10 A

額定功率 1900 - 2300 W

















水壓：
100-1000 kPa (1-10 bar)

排水高度：
60 - 100 厘米



關機狀態的耗能：
0.12 W



開機狀態的耗能： :
0.48 W

消耗值

程序	選項	衣量 (公斤)	耗電 *** (kWh)	耗水 *** (公 升)	程序所需時 間 *** (小 時)
Cottons (棉質衣物)  20 °C*		8.0	0.30	78	3
Cottons (棉質衣物)  40 °C*		8.0	1.06	78	3
Cottons (棉質衣物)  60 °C		8.0	1.08	78	3
Cottons (棉質衣物)  90 °C		8.0	2.20	88	3
Easy-Care (輕柔衣物)  40 °C*		4.0	0.76	65	2
Mixed Fabrics (混合衣物)  40 °C		4.0	0.62	46	1 ¼
Delicates/Silk (纖幼 / 絲質衣物)  30 °C		2.0	0.16	36	¾
 Wool (羊毛 / 手洗衣物)  30 °C		2.0	0.20	40	¾
Intensive Dry (特強乾衣)  *		5.0	2.82	24	3 ¼
Gentle Dry (輕柔烘乾)  *		2.5	1.49	25	2
Cottons (棉質衣物)  60 °C **	 Eco	8.0	0.83	72	7
Cottons (棉質衣物)  60 °C + Intensive Dry (特強乾衣)  **	 Eco	8.0 / 5.0	5.44	118	13 ½

* 根據現行版本 EN60456 測試時所採用的程序設定。關於對照組測試的說明：測試時，請選擇要測試的程序並以最高脫水轉速洗滌指定的衣量。

** 根據 EN50229 而取得 EU 節能標籤的洗滌效能測試是以 **Cottons (棉質衣物)**  60 °C +  Eco 的程序洗滌規定的衣量。

** 取得 EU 節能標籤的烘乾效能測試是依照 EN50229 的規範進行。最大洗滌衣量分為 2 批，以 **Intensive Dry (特強乾衣)**  +  (Cupboard dry (普通烘乾)) 選項執行烘乾程序。第二批烘乾的衣量為 3 公斤，包含 3 件床單、2 個枕頭套以及毛巾。第一批烘乾的衣量為餘下的 5 公斤。

*** 數值會因水壓、水質硬度、進水溫度、室溫、衣物種類、衣物量和髒污程度、所使用的洗滌劑、電壓波動起伏以及所選擇的附加功能而與上述各值有所差異。

安裝與連接

出貨範圍

提示：請檢查機身有否在運輸途中受損。切勿啟動已損壞的洗衣乾衣機。發現有問題時，請聯絡您購買機器的供應商或聯絡本公司客戶服務中心。→ 頁 32

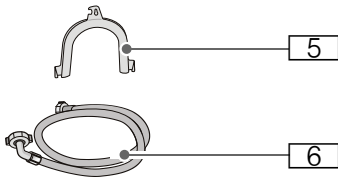
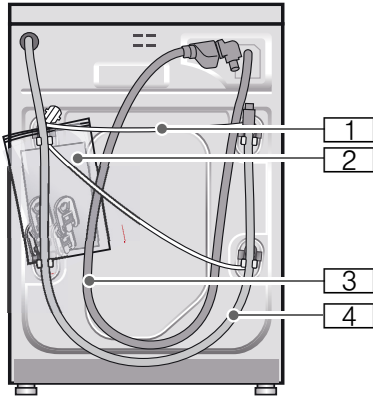

- 1 電線
 - 2 資料套件：
 - 使用及安裝說明書
 - 客戶服務目錄*
 - 保養卡*
 - 移除運輸固定帶後，打開蓋罩
 - 3 Aquastop 機型的進水管
 - 4 排水管
 - 5 用於固定排水管的歧管*
 - 6 標準 / Aqua-Secure 機型的進水管
- * 依機型而定

此外，連接至虹吸管的排水管，直徑必須為 24 - 40 毫米（請向專業零售商選購）。

實用工具

- 用於水平校正的水平儀
- 所需扳手：
 - SW13 扳手（用於移除運輸固定帶）以及
 - SW17 扳手（用於調整機腳）

安全說明

警告

小心受傷！

- 洗衣乾衣機很重。抬高 / 搬運洗衣乾衣機時請務必格外小心。
- 凸出的機身組件（例如蓋板）可能會在抬高洗衣乾衣機時被折斷，引致受傷。
- 抬高洗衣乾衣機時，請勿抓住或握住凸出的機身組件。
- 水管管路和電線若鋪設不當，可能會絆倒人員，導致受傷。鋪設水管及各式線材時，應注意避免發生絆倒情況。

注意！

機身損壞

水管若結凍，就可能會破損 / 爆裂。請勿將洗衣乾衣機安裝在可能受霜降影響的區域及 / 或戶外。

注意！

水損

進水管和排水管的連接處承受高度水壓。為避免發生漏水或水損，請務必遵守本章中的說明內容！

提示

- 除了此處提出的指示說明以外，亦請遵守所在國家的相關水電法規。
- 若無把握，請交由專業人員完成接線工作。

安裝地點

提示：洗衣乾衣機的底盤必須穩固，才不會「移位」。

- 架設的地面必須堅實平坦。
- 不適合架設在軟質地板 / 地墊上。

安置在底座或木板上

注意!

洗衣機損壞

洗衣乾衣機可能會在脫水期間移動，導致翻倒或跌出基座。

請務必將洗衣乾衣機機腳以固定支架裝緊。

固定支架：產品編號 WMZ 2200、WX 975600、CZ 110600、Z 7080X0。

提示：若安裝在木製托樑頂棚：

- 請盡量將洗衣乾衣機安裝於角落。
- 用螺絲將防水木板（至少 30 毫米厚）鎖在地板上。

將洗衣機安裝在小間廚房中

⚠ 警告

可能危及生命安全！

不慎觸碰導電部件可能會令人觸電。
請勿拆下機身蓋板。

提示

- 必須有 60 厘米的安裝空間。
- 洗衣乾衣機僅可架設在與左右兩邊櫥櫃固定相連的一體式檯面底下。

拆除搬運固定條

注意!

電器損壞

- 洗衣機在運輸過程中透過運輸鎖定器固定。如果未及時拆除運輸鎖定器，那麼在洗衣機運行時，諸如滾筒等元件就有可能受到損壞。因此，首次使用洗衣機前，必須將四個運輸鎖定器完全拆除。並且將拆下的鎖定器儲存在安全的地方。
- 為避免發生運輸損壞，如果後續需要搬運洗衣機，那麼必須先將運輸鎖定器裝回洗衣機初始的位置。

提示：將螺絲和套管儲存在安全的地方。

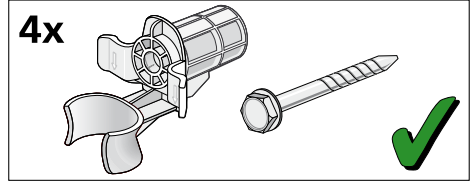

1. 從固定夾中取出軟管。

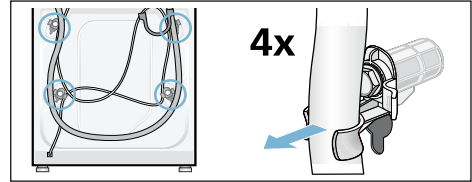

2. 旋鬆並拆下四個運輸撐柱螺絲。移除套管。首先需要將電源線從托架上拆下。

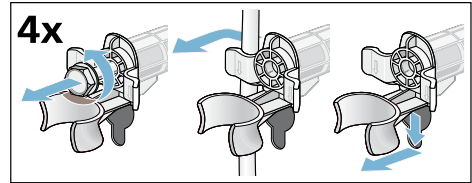

3. 插入蓋板。用力按壓卡鉤，將蓋子牢牢鎖定位。

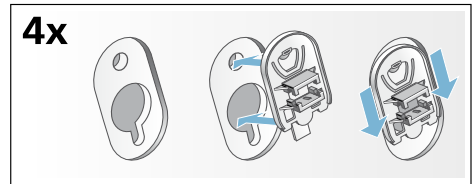

軟管及電線長度

左側連接

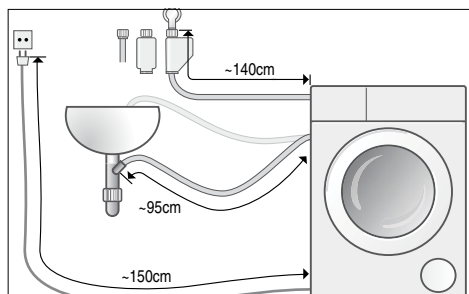

或者

右側連接

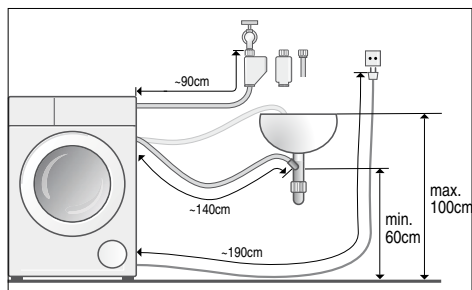

提示：使用水管固定器可縮短水管長度！

可向專業經銷商 / 客戶服務中心選購：

- Aquastop 自動偵測漏水系統延長套件或冷水進水管（約 2.50 m）。
訂購編號：WMZ 2380、WZ 10130、CZ 11350、Z 7070X0。
- 標準機型適用的較長進水管（約 2.20 米）

入水口

警告

可能危及生命安全！

不慎觸碰導電部件可能會令人觸電。
Aquastop 自動偵測漏水系統不得浸入水中（內有電動閥門）。

提示

- 提示：洗衣乾衣機只可使用常溫自來水。
- 請勿將洗衣乾衣機連接至無加壓熱水器的冷熱混合水龍頭上。
- 不得使用二手進水管。僅能使用隨附的進水管或是使用本公司授權之專業零售商所售賣的進水管。

- 請勿折彎或擠壓進水管。
- 請勿變更進水管原始設計（剪短、截斷）（不再保證其抗力強度）。
- 只可用手扭緊螺紋接頭。利用工具（鉗子）鎖緊螺紋接頭時如果鎖得太緊，可能會破壞螺紋。

管路系統最佳水壓

100 kPa (1 bar) 以上

1000 kPa (10 bar) 以下

水龍頭打開時，其流速至少為 8 l / min。

水壓更大時：請在前端加裝減壓閥。

連接

將供水軟管接至水龍頭（26.4 毫米 = 3/4"）與電器（含有 Aquastop 的機型除外，不需另行安裝）：

- 機型：標準

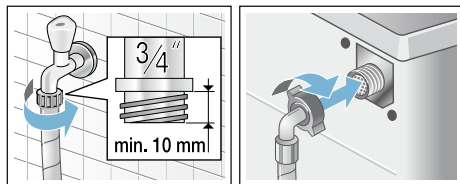

- 機型：Aqua-Secure

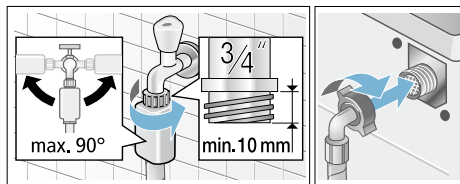

- 機型：Aqua-Stop

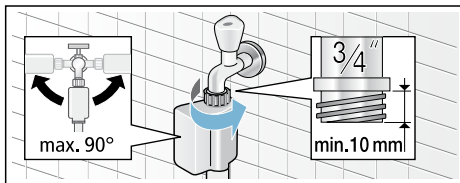

提示：請小心開啟水龍頭，檢查各連接點的滲漏緊閉程度。螺絲連接處位於水管壓力下方。

排水口

警告

燙傷風險！

使用高溫洗滌功能時，如果在某些情況可能會導致燙傷（如熱水排放到洗臉盆中時接觸熱水）。
請勿將手伸入熱水中。

注意！

漏水損壞

如果在排水過程中，由於水壓過高導致排水軟管從水盆中滑出，或者軟管接頭鬆脫，那麼流出的水可能會引起淹水。
固定排水軟管，確保其不會滑出或鬆脫。

注意！

洗衣機或衣物損壞

如果排水軟管的末端浸在排出的水中，那麼水可能會被回吸至洗衣機內，導致洗衣機 / 衣物損壞。

請務必確認：

- 塞子不會堵塞水盆排水。
- 避免將排水軟管的末端浸入排出的水中。
- 洗衣機排水的速度夠快。

提示： 請勿扭曲排水軟管或將軟管拉緊。

連接

■ 排水至水盆

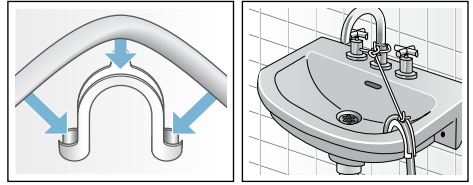

■ 排水至虹吸管

必須使用直徑 24-40 毫米的軟管夾將接頭牢牢固定（可從專門店購得）。

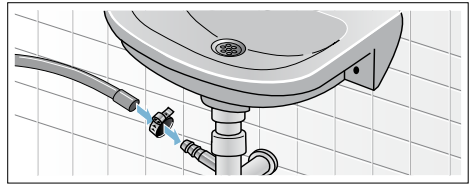

■ 將洗衣機的排水排放至帶有橡膠套管的塑膠管中，或排水槽中

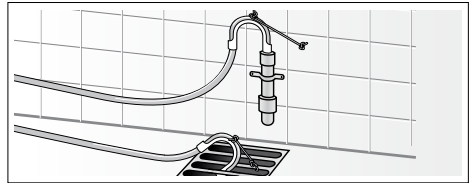

校準

1. 使用扳手以順時針方向將固定螺帽鬆開。
2. 請使用氣泡水平儀檢查洗衣乾衣機的校準結果，並在必要時予以修正。旋轉電器的基座以調整其高度。
提示：電器的全部四個支柱均需緊緊固定在地板上。洗衣乾衣機不可搖晃。
3. 將鎖定螺帽旋緊至機殼上。握住基座，不要調整高度。

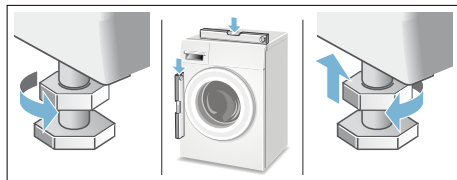

提示

- 電器四個基座上的鎖定螺帽均必須旋緊在機殼上！
- 不正確的校準可能導致高分貝噪音、強烈振動或「移動」。

電源連接

電源連接

警告 觸電風險！

接觸帶電的零件或會導致死亡。

- 請以握緊插頭的方式拔除電源插頭，不要拉扯電纜，以免電纜受損。
- 手部潮濕時，不要觸碰或握持電源插頭。
- 電器運轉時，切勿拔出電源插頭。
- 只可將洗衣乾衣機連接到已正確接地的交流電插座。
- 主電源電壓必須與洗衣乾衣機（電器定額牌）上指定的電壓規格相同。
- 定額牌上也會標示所需連接之電力負荷及保險絲。

請確定：

- 電源插頭之規格與插座規格相同。
- 電纜線橫截面積符合規定。
- 地線裝置已安裝妥當。
- 損壞的電源線只可以由電工更換。備品電源線在客戶服務中心有售。
- 不可使用多孔插座 / 連接器或拖板。
- 如要使用殘餘電流斷路器，只可使用具以下符號的種類：此符號確保斷路器種類符合法規。
- 必須確認電源插頭位於可接觸的地方。
- 不可扭曲、擠壓、修改、切斷電源線或是接觸熱源。

初次洗滌 / 烘乾前

洗衣乾衣機在出廠前已通過全面檢驗。初次使用前，請以 **Fluff clean (絨毛清理)** 功能，空洗一次，以排出原廠檢查後可能殘留的積水。

提示：

- 洗衣乾衣機必須正確安裝並正確連接。安裝與連接
- 切勿啟動已損壞的洗衣乾衣機。請通知您當地的客戶服務中心。→ 頁 32

1. 插入電源插頭。
2. 打開水龍頭。
3. 開機。
4. 關上機門。請勿放入衣物。
5. 請選擇 **Fluff clean (絨毛清理) 40°C** 功能。
6. 打開洗滌劑添加盒。
7. 將約 1 公升水倒入添加槽 II。
8. 洗滌輕微髒污衣物時，依照廠家的說明將全效洗滌劑倒入添加槽 II。
提示：為了預防產生泡沫，請您使用洗滌劑建議用量的一半即可。請勿使用毛質衣物專用洗滌劑或中性洗衣劑。
9. 關上洗滌劑添加盒。
10. 選擇 **Start/Reload** (開始 / 放入衣物)。
11. 程序結束後，請關機。

您的洗衣乾衣機現在已準備就緒。

搬運

準備工作

1. 關閉水龍頭。
2. 釋放供水軟管中的水壓。
堵塞的入水管中的濾網
3. 將殘留的洗滌水排出。
排水泵堵塞
4. 斷開洗衣乾衣機的電源供應。
5. 卸下軟管。

安裝運輸固定帶：

1. 取下蓋罩並妥善保存。
必要時，請使用螺絲批。

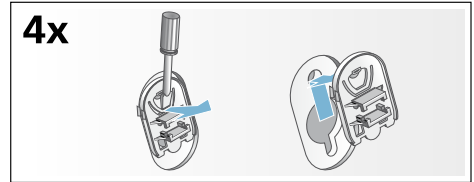

2. 將 4 個套管全部插入。
將電線夾緊在固定架上。裝上並扭緊螺絲。

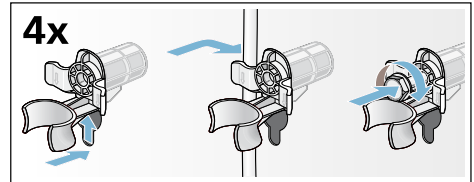

第一次使用前：

提示

- 請務必拆除運輸固定帶！
- 為避免下次洗滌時，洗滌劑未經使用而流入排水系統：請將 1 公升水注入添加槽 II 中，然後啟動 **Spin/Drain (脫水 / 排水)** 程序。

故障時的送修與服務諮詢

CN 400 889 9999

各國當地的聯絡資料，請參閱隨附之客服索引。

BSH Hausgeräte GmbH

Carl-Wery-Straße 34

81739 München

GERMANY

siemens-home.bsh-group.com

Manufactured by BSH ELECTRICAL APPLIANCES (JIANGSU) CO., LTD. under Trademark License of Siemens AG



9001134874 (9804)