

Constructa-Neff Vertriebs-GmbH
Carl-Wery-Straße 34
81739 München
GERMANY



9001132271
970124(A)

לקוחות נכבדים,

אני מקווים, שהוראות הפעלה והתקנה אלה סייעו לכם להפעיל את מכשיר החשמל של CONSTRUCTA ושהוא פועל לשביעות רצונכם.

אם למרות מאמצינו להגיש לכם מוצר מושלם וללא ליקויים, תתגלה תקלה כלשהיא בפעולתו של המכשיר, אנא פנו בכל עת לאחד מסניפי השרות הרשומים על הכריכה האחורית של חוברת זו.

מעבדות השרות והטכנאים המיומנים ישמו להגיש לכם במהירות את כל העזרה הדרושה להחזרת המכשיר לפעולה תקינה. **בהצלחה!**

החברה שומרת לעצמה הזכות לבצע שיפורים או שינויים ללא הודעה מוקדמת.

תחנות שירות

טל': 04-8477111	שרות CSB, שד' ההסתדרות 224 חיפה	צפון
טל': 08-9777222	שרות CSB, המסגר 1, אזור תעשייה צפוני, לוד	מרכז
טל': 02-6403000	אלרם, הסדנא 7, תלפיות, ירושלים	ירושלים
טל': 08-9777222	שרות CSB, יאיר שטרן 18, באר-שבע	דרום
טל': 08-6378616	שרות אקספרס, אזור התעשייה החדש, אילת	
טל': 08-6335311	שרות ששון, הבנאי 3, אילת	

מוקד שרות טלפוני ארצי - 2220*

הגנה על הסביבה

אם הסמל  מוצג על-גבי לוחית המפרטים, זכרו את ההנחיות הבאות:

סילוק ידידותי לסביבה

יש להשליך את חומרי האריזה באופן ידידותי לסביבה.

מכשיר זה עומד בתקנה האירופית 2012/19/EU להשלכת ציוד חשמלי ואלקטרוני (WEEE). התקנה מפרטת את המסגרת ברחבי האיחוד האירופי להחזרה ולמחזור של מכשירים משומשים. 

- אריזת המכשיר יוצרה רק באמצעות חומרים המבטיחים הגנה יעילה בעת ההובלה. חומרים אלה ניתנים למיחזור ב-100%, וכך מפחיתים את ההשפעה הסביבתית. תוכלו גם אתם לתרום לאיכות הסביבה על-ידי הקפדה על העצות להלן:
- השליכו את האריזה לפח המיחזור המתאים.
 - לפני שאתם נפטרים מהמכשיר הישן, הקפידו להשבית את פעולתו. צרו קשר עם הרשות המקומית כדי לקבל את כתובת מרכז המיחזור הקרוב ביותר אליכם, כדי להשליך את המכשיר.
 - אל תשפכו שמן משומש לכיור. אספו אותו במיכל אטום וקחו אותו לנקודת איסוף מתאימה, ואם אינכם יכולים לעשות זאת, הכניסו אותו לפח האשפה (הוא יגיע בסופו של דבר למזבלה מפוקחת; זו ככל הנראה לא האפשרות הטובה ביותר, אבל זה ימנע זיהום של מי תהום).

שירות לקוחות

בעת יצירת הקשר עם שירות התמיכה הטכנית שלנו, ספקו את מספר המוצר (E-Nr.) ואת מספר הייצור (FD) של המכשיר. מידע זה מופיע על-גבי לוחית המפרטים הממוקמת על החלק התחתון של הכריים ועל התווית במדריך למשתמש.

תוכלו למצוא את פרטי יצירת הקשר ברשימת מרכזי שירות הלקוחות בגב החוברת.

תוכלו לסמוך על הרמה המקצועית המתקדמת של היצרן. לפיכך, תוכלו להיות בטוחים שהתיקונים מבוצעים על-ידי טכנאי שירות מיומנים המשתמשים בחלקי חילוף מקוריים בלבד.

תנאי האחריות

במקרה הלא סביר שבו המכשיר פגום או אינו עומד בציפיותיכם מבחינת איכות, ידעו אותנו בהקדם האפשרי. כדי שהאחריות תישאר בתוקפה, אין לשנות שום דבר במכשיר או להשתמש בו בצורה לא נאותה.

תנאי האחריות החלים הם התנאים שהוגדרו על-ידי היבואן המייצג את החברה במדינה שבה נרכש המכשיר. ניתן לקבל מידע מפורט בחנויות הקמעונאיות. יש להציג קבלה על רכישה כדי לממש את האחריות.

אנו שומרים לעצמנו את הזכות לשנות את התנאים.

תחזוקה וניקוי

ניקוי

- זהירות!**
- אין להשתמש במכשירי ניקוי בקיטור. הם עלולים לגרום נזק לכיריים.
 - אין להשתמש במוצרים שורטים, מכשירי קרצוף ממתכת, כלים חדים, סכינים וכדומה להסרת חתיכות של מזון שהתקשה מהכיריים.
 - אין להשתמש בסכינים, מכשירי קרצוף או כלים דומים לניקוי הנקודה שבה הזכוכית מתחברת עם המבערים, מסגרות המתכת או לוחות הזכוכית/אלומיניום, אם הם מותקנים.

תחזוקה

יש לנקות נוזלים ברגע שהם נשפכים. זה ימנע משאריות מזון להידבק למשטח הכיריים וכך תוכלו לחסוך לעצמכם מאמצים מיותרים.

אין להחליק כלי בישול על פני משטח הזכוכית, משום שאתם עלולים לשרוט אותו. בנוסף, נסו לא להפיל חפצים כבדים או חדים על הזכוכית. אין להלום בשום חלק מהכיריים.

גרגירי חול כתוצאה מניקוי פירות וירקות ישרטו את משטח הזכוכית.

יש לנקות באופן מיידי ממשטח החימום סוכר שנמס, או מזונות שמכילים כמות סוכר גדולה שייתכן ונשפכו, באמצעות המגדרת לזכוכית.

לאחר שהמכשיר התקרר, השתמשו בספוג כדי לנקות אותו בעזרת סבון ומים.

לאחר כל שימוש, נקו את חלקי המבער המתאים לאחר שהתקררו. אם נשארו שאריות (מזון שנאפה, טיפות שמן וכדומה), מעטות ככל שיהיו, הן יידבקו למשטח ויהיה קשה יותר להסיר אותן בהמשך. החורים והחריצים מוכרחים להיות נקיים כדי שהלהבה תוצת כהלכה.

תזוזה של כלי הבישול עשויה להשאיר שאריות מתכת על תומכי הסירים.

נקו את המבערים ואת תומכי הסירים באמצעות מים וסבון וקרצפו באמצעות מברשת שאינה עשויה מתיל.

אם צורפו משענות גומי לתומכי הסירים, הקפידו לנקות גם אותן. המשענות עשויות להתרופף ותומך הסיר עלול לשרוט את הכיריים.

יש לייבש תמיד היטב את המבערים ואת תומכי הסירים. טיפות מים או כתמי לחות על-גבי הכיריים בתחילת הבישול עשויים לגרום נזק לאמייל.

לאחר ניקוי וייבוש של המבערים, ודאו שכיפות המבער ממוקמות כהלכה על מתקן פיזור האוויר.

איתור בעיות ופתרון

לעתים ניתן לפתור בקלות תקלות מסוימות שזוהו. לפני שתתקשרו לשירות התמיכה הטכנית, עיינו בהמלצות ובאזהרות להלן:

תקלה	גורם אפשרי	פתרון
קיימת תקלה במערכת החשמל הכללית.	נתיך פגום.	בדקו את הנתיך בתיבת הנתיכים הראשית והחליפו אותו אם הוא פגום.
פונקציית ההפעלה האוטומטית אינה פועלת.	מנגנון הכיבוי הבטיחותי האוטומטי או מפסק הזרם קפצו.	בדקו את לוח הבקרה הראשי כדי לראות אם מנגנון הכיבוי הבטיחותי האוטומטי או מפסק הזרם קפצו.
המבערים רטובים.	ייתכן שנתקעו מזון או חומרי ניקוי בין סלילי ההצתה למבערים.	יש לנקות את השטח שבין סליל ההצתה למבער.
כיפות המבער אינן ממוקמות כהלכה.	כיפות המבער אינן ממוקמות כהלכה.	יבשו את כיפות המבער בקפידה.
המכשיר אינו מוארק, בעל חיבור גרוע או שקיימת תקלה בהארקה.	מכשיר אינו מוארק, בעל חיבור גרוע או שקיימת תקלה בהארקה.	ודאו שכיפות המבער ממוקמות כהלכה. צרו קשר עם טכנאי ההתקנה.
להבת המבער אינה אחידה.	רכיבי המבער אינם ממוקמים כהלכה.	מקמו כהלכה את חלקי המבער המתאים.
זרימת הגז אינה רגילה או שאין גז.	החריצים על-גבי המבער מלוכלכים.	נקו את החריצים על-גבי המבער.
יש ריח של גז במטבח.	כניסת הגז חסומה על-ידי ברזי הגז.	פתחו את כל ברזי הגז.
חיבור שגוי של מיכל הגז.	ברז גז נשאר פתוח.	החליפו את מיכל הגז.
דליפת גז אפשרית.	חיבור שגוי של מיכל הגז.	סגרו את הברזים.
המבער כבה מיד לאחר שחרור כפתור הבקרה.	דליפת גז אפשרית.	ודאו שהחיבור יציב.
המבער כבה מיד לאחר שחרור כפתור הבקרה.	כפתור הבקרה לא נלחץ למשך זמן ארוך מספיק.	נתקו את כניסת הגז, אווררו את המטבח והודיעו באופן מיידי לטכנאי התקנה מורשה כדי שיבדוק ויאשר את ההתקנה. אין להשתמש במכשיר עד שתוודאו שלא קיימת דליפת גז מההתקנה או מהמכשיר עצמו.
החריצים על-גבי המבער מלוכלכים.	נקו את החריצים על-גבי המבער.	לאחר שהמבער הופעל, לחצו על כפתור הבקרה עוד מספר שניות.

כלי בישול

כלי בישול מתאימים

מבער	קוטר כלי בישול מינימלי	קוטר כלי בישול מרבי
מבער ווק	22 ס"מ	30 ס"מ
מבער מהיר	22 ס"מ	26 ס"מ
מבער רגיל	14 ס"מ	20 ס"מ
מבער חסכוני	12 ס"מ	16 ס"מ

הוראות לשימוש בטיחות

העצות הבאות מיועדות לסייע לכם לחסוך באנרגיה ולמנוע נזקים לכלי הבישול:

השתמשו בכלי בישול בגודל מתאים למבער. אין להשתמש בכלי בישול קטנים על מבערים גדולים. אסור שהלהבה תיגע בצדי כלי הבישול.

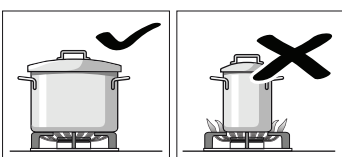

אין להשתמש בכלי בישול פגומים, שאינם יושבים באופן ישר על הכיריים. כלי הבישול עלולים להתהפך. יש להשתמש רק בכלי בישול עם בסיס ישר ועבה.

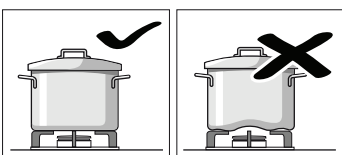

אין לבשל מבלי להשתמש במכסה, ויש לוודא שהמכסה ממוקם בצורה נכונה. הדבר גורם לבזבז אנרגיה.

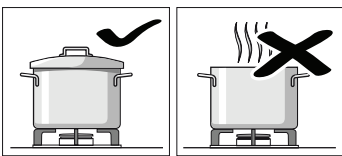

יש להציב את כלי הבישול מעל המבער בדיוק במרכז, ולא נוטה לצד אחד. אחרת הוא עלול להתהפך. אין להניח כלי בישול גדולים על המבערים בקרבת כפתורי הבקרה. טמפרטורות גבוהות מאוד עלולות לגרום להם נזק.

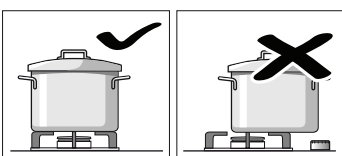

מקמו את כלי הבישול על תומכי הסירים ולעולם לא ישירות על המבער. לפני השימוש במכשיר, יש לוודא שתומכי הסירים וכיפות המבער ממוקמים כהלכה.

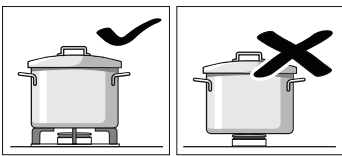

יש להניח כלי בישול על הכיריים בזהירות. אין להלום בכיריים או להניח עליהן משקל חריג.

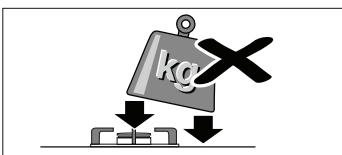

אין להשתמש בשני מבערים או מקורות חום לחימום של כלי בישול אחד. אין להשתמש במחבתות גריל, קדרות חרס עם ידית וכדומה לזמן ממושך בעוצמה המרבית.

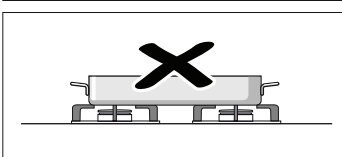

להבה בצבע כתום היא תקינה. זה נגרם על-ידי נוכחות של אבק באוויר, נוזלים שנשפכו וכדומה.

אם להבות המבער כבות בטעות, כבו את כפתור הבקרה של הפעלת המבער ואל תנסו להצית אותו מחדש למשך דקה לפחות.

הנחיות לבישול

מבער	גבוהה מאוד - בינונית	נמוכה
מבער ווק	הרתחה, אידוי, טיגון, קלייה, פאייה, אוכל אסיאתי (ווק)	חימום חוזר ושמירה על חום: מנות מבושלות ומבושלות מראש
מבער מהיר	נתחי בשר דקים, אומצות, חביטות, טיגון	אורז, רוטב בשמל, ראגו
מבער רגיל	תפוחי אדמה מאודים, ירקות טריים, תבשילי ירקות, פסטה	חימום חוזר, שמירה על החום והכנת תבשילי קדרה טעימים
מבער חסכוני	בישול: תבשילי קדרה, פודינג אורז, קרמל	הפשרה ואפיה איטית: ירקות, פירות ומוצרים קפואים

מבערי גז

הפעלה ידנית

1. לחצו על כפתור הבקרה של המבער הנבחר, וסובבו אותו נגד כיוון השעון עד להגדרת ההספק הגבוהה ביותר.
2. החזיקו מצת או להבה פתוחה (כגון גפרור) וקרבו אותם אל המבער.

הצתה אוטומטית

אם למכשיר שברשותכם יש תכונת הצתה אוטומטית (מצתים):

1. לחצו על כפתור הבקרה של המבער הנבחר, וסובבו אותו נגד כיוון השעון עד להגדרת ההספק הגבוהה ביותר. ניצוצות מופקים בכל המבערים בזמן שכפתור הבקרה במצב לחוץ. המבער ניצת.
2. שחררו את כפתור הבקרה.
3. סובבו את כפתור הבקרה למצב הנדרש.

אם המבער לא ניצת, כבו אותו וחזרו על השלבים שמתוארים לעיל. הפעם, לחצו על כפתור הבקרה למשך זמן רב יותר (עד 10 שניות).

⚠ אזהרה - סכנת שריפה!

אם המבער לא מופעל לאחר 15 שניות, העבירו את כפתור הבקרה למצב כבוי ופתחו את הדלת או החלון בחדר. המתינו במשך דקה אחת לפחות לפני שתנסו להצית את המבער פעם נוספת.

הערה: חשוב לשמור על ניקיון המכשיר. אם המצתים מלוכלכים, הדבר עשוי לגרום לכשלי הצתה. נקו את המצתים באופן סדיר באמצעות מברשת קטנה לא מתכתית. שמרו על זהירות כדי למנוע חבטות רציניות שיפגעו במצתים.

מערכת בטיחות

הכיריים שלכם מצוידות במערכת בטיחות (צמד תרמי) שמנתקת את אספקת הגז כאשר המבערים כבים בטעות.

כדי לוודא שהתקן זה פעיל:

1. הפעילו את המבער בדרך הרגילה.
2. מבלי לשחרר את כפתור הבקרה, לחצו עליו לחיצה ממושכת למשך כ-4 שניות לאחר הצתת הלהבה.

כיבוי מבער

סובבו את כפתור הבקרה המתאים עם כיוון השעון אל ההגדרה 0.

מספר שניות לאחר שהמבער כבה, יישמע צליל (עמום). זו אינה תקלה - המשמעות היא שהתקן הבטיחות אינו פועל עוד.

אזהרות

רעש צפצוף עדין בזמן פעולת המבער הוא דבר תקין. כאשר משתמשים במבער בפעם הראשונה, הוא פולט ריח. דבר זה אינו מהווה סיכון ואינו מעיד על תקלה. הריח ייעלם עם הזמן.

בקרים ומבערים

כל כפתור בקרה כולל סימון לציון המבערים שעליהם הכפתור שולט. באפשרותכם להשתמש בכפתורי הבקרה כדי להגדיר את התפוקה הנדרשת בכל פעם למצבים שונים, בין ההגדרה המינימלית להגדרה המקסימלית.

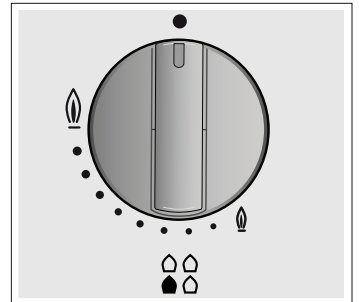

מחווים	
מבער הנשלט על-ידי כפתור הבקרה	☉
המבער כבוי	●
הגדרת ההספק הגבוהה ביותר, והצתה חשמלית	🔥
הגדרת ההספק הנמוכה ביותר	🔥

כדי שהמכשיר יפעל בצורה תקינה, יש לוודא שכל חלקי המבערים ותומכי הסירים מותקנים כהלכה. אין להחליף בין כיפות המבערים.

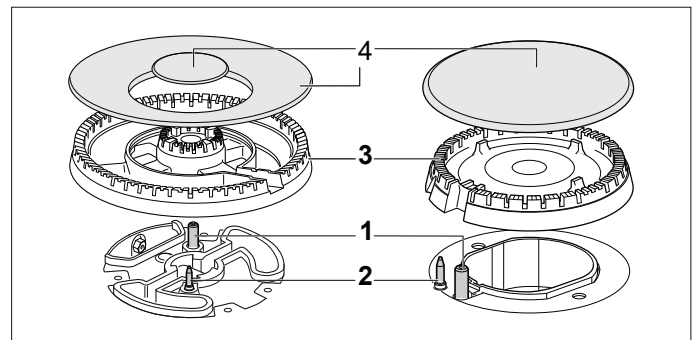

רכיבים	
1	מצת
2	צמד תרמי
3	כיפת מבער
4	כיפת מבער

CA224291IL

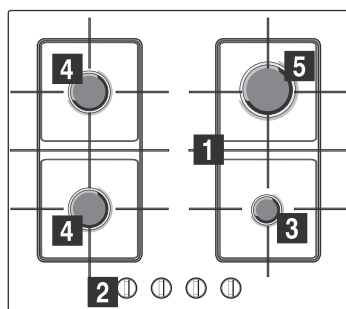

CA234291IL

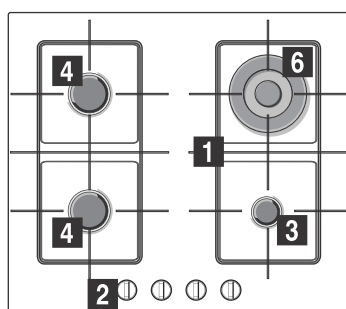

CA2646.1IL

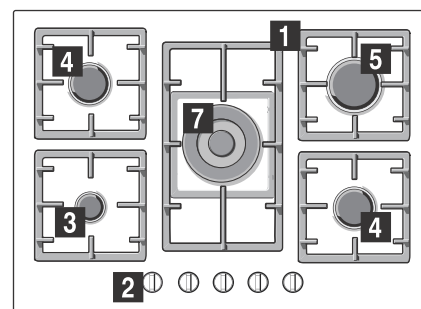

- 5 מבער רגיל עם תפוקה של עד 3 קילוואט
- 6 מבער מיני-ווק (עד 3.3 קילוואט)
- 7 מבער ווק עם תפוקה של עד 4 קילוואט

- 1 תומכי סירים
- 2 כפתורי בקרה
- 3 מבער חסכוני עם תפוקה של עד 1 קילוואט
- 4 מבער רגיל עם תפוקה של עד 1.75 קילוואט

צריכת גז בלהבה מרבית (גרם לשעה)	קוטר הסיר המומלץ (ס"מ)		מספר המבער
73	16 - 12	50	3
127	20 - 14	66	4
218	26 - 22	87	5
240	30 - 22	91	6
290	30 - 22	102	7

הוראות בטיחות חשובות

אזהרה - סכנת שריפה!

הצטברות גז שלא נשרף באזור סגור עלולה לגרום לשריפה. יש להרחיק את המכשיר ממשבי רוח. הם עלולים לכבות את המבערים. קראו בקפידה את ההוראות והאזהרות לגבי הפעלת מבערי הגז.

אזהרה - סכנת הרעלה!

המטבח יתמלא בחום ולחות ותוצרי בעירה ייווצרו בזמן השימוש במכשיר גז זה. הקפידו לאוורר היטב את המטבח, בפרט בעת הפעלת הכיריים: שמרו על פתחי האוורור הטבעי פתוחים, או התקינו מערכת אוורור (קולט אדים). שימוש אינטנסיבי וממושך במכשיר עשוי לדרוש אוורור נוסף או אוורור יעיל יותר: פתחו חלון או הגבירו את עוצמת מערכת האוורור.

אזהרה - סכנת כוויות!

משטחי החימום וכל מה שנמצא בסביבתם מתחממים מאוד. אין לגעת במשטחים החמים. יש להרחיק ילדים מתחת לגיל 8 מהמכשיר. אם בלון הגז הנוזלי אינו ניצב באופן אנכי, פרופן/בוטאן נוזלי עלול לחדור למכשיר. הדבר עלול לגרום לפליטה של להבות חריגות בעוצמתן מהמבערים. רכיבים עלולים להיפגם ולדלוף לאחר זמן, ולפלוט גז באופן בלתי נשלט. שני הדברים האלה עלולים לגרום לכוויות. יש להשתמש תמיד בבלון גז נוזלי שניצב באופן אנכי.

אזהרה - סכנת שריפה!

משטחי החימום מתחממים מאוד. אין להניח חפצים דליקים על-גבי הכיריים. אין לאחסן חפצים על הכיריים. אין לאחסן או להשתמש בחומרים כימיים הגורמים לקורוזיה, מוצרים שיוצרים עשן, חומרים דליקים או מוצרים שאינם מזון מתחת למכשיר ביתי זה, או בקרבתו. שומן או שמן שמתחממים יתר על המידה עלולים להתלקח בקלות. לעולם אין להשאיר שמן או שומן שמתחממים ללא השגחה. אם שמן או שומנים מתלקחים, לעולם אין להשתמש במים כדי לכבות את האש. כבו את האש על-ידי כיסוי הסיר במכסה וכבו את משטח החימום.

אזהרה - סכנת פציעה!

- סדקים או שברים בלוח הזכוכית הם מסוכנים. כבו מיד את כל המבערים וכל גוף חימום חשמלי אחר. נתקו את המכשיר משקע החשמל או הורידו את מפסק הזרם בתיבת הנתיכים. כבו את כניסת הגז. אין לגעת במשטח המכשיר. אין להפעיל מכשיר מקולקל. פנו למרכז שירות הלקוחות.
- שינויים פתאומיים של הטמפרטורה עלולים לגרום לשבר של הזכוכית. בעת שימוש בכיריים, יש למנוע ככל הניתן משב רוחות חזקות וכן להימנע משפיכת נוזלים קרים על הכיריים.
- כלי בישול פגומים, כלי בישול שאינם בגודל המתאים, כלי בישול שניצבים בקצה הכיריים או כלי בישול שאינם ממוקמים כהלכה עלולים לגרום לפציעות חמורות. הקפידו על העצות והאזהרות שסופקו בנוגע לכלי הבישול.
- במקרה של תקלה, כבו את אספקת הגז והחשמל של המכשיר. לצורך תיקונים, פנו לשירות התמיכה הטכנית שלנו.
- אין לשנות את חלקו הפנימי של המכשיר. במידת הצורך, פנו לשירות התמיכה הטכנית שלנו.
- אם אחד מכפתורי הבקרה אינו מסתובב, אל תפעילו כוח. פנו מיד לשירות התמיכה הטכנית שלנו כדי לתקן או להחליף אותו.

אזהרה - סכנת התחשמלות!

- אין לנקות את המכשיר באמצעות מכשירי ניקוי בקיטור.
- סדקים ושברים בלוח הזכוכית עלולים לגרום להתחשמלות. הורידו את מפסק הזרם בתיבת הנתיכים. פנו למרכז שירות הלקוחות.

המכשיר מיועד לשימוש עד לגובה של 2,000 מטר מעל פני הים.

יש להשגיח על המכשיר בזמן פעולתו.

אין להשתמש במכסים או בגידור מפני ילדים שאינם מומלצים על-ידי יצרן הכיריים. הם עלולים לגרום לתאונות כתוצאה מחימום יתר, הצתה או ניתוק חלקיקי חומר.

מכשיר זה ניתן לשימוש על ידי ילדים מעל גיל 8 ומבוגרים בעלי מוגבלות פיזית, חושית או נפשית, או אנשים חסרי ניסיון או ידע, אך ורק בהשגחת מבוגר האחראי על בטיחותם והמדריך אותם לגבי הפעלת המכשיר באופן בטוח, ולאחר שהם הבינו את הסכנות הכרוכות בהפעלתו.

אין לאפשר לילדים לשחק במכשיר או בסביבתו. אין לאפשר לילדים לנקות את המכשיר או לבצע בו פעולות כלשהן, אלא אם כן הם בני 8 לפחות ונמצאים תחת השגחה.

יש להרחיק ילדים מתחת לגיל 8 למרחק בטוח מהמכשיר ומכבל החשמל.

ייעוד השימוש

יש לקרוא הוראות אלה בעיון רב. תוכלו להשתמש במכשיר בצורה בטוחה ויעילה רק לאחר קריאת ההוראות. יש לשמור את הוראות ההפעלה וההתקנה, ולהעביר אותן לקונה בעת מכירת המכשיר.

היצרן והיבואן פטורים מכל אחריות אם דרישות הוראות השימוש אינן מתקיימות.

האיורים המוצגים בהוראות אלה הם להנחיה בלבד.

אין להוציא את המכשיר מאריזת המגן שלו עד להתקנתו במטבח. אין להפעיל את המכשיר אם הוא פגום בכל צורה שהיא. צרו קשר עם שירות התמיכה הטכנית שלנו.

המכשיר הוא מסוג class 3, בהתאם לתקנה EN 30-1-1 עבור מכשירי גז: מכשיר מובנה.

לפני התקנת הכיריים החדשות, ודאו שהן מותקנות בהתאם להוראות ההתקנה.

לא ניתן להתקין את המכשיר על-גבי יאכטות או בקרוואנים.

יש להשתמש במכשיר זה רק במקומות מאווררים היטב.

המכשיר אינו מיועד לשימוש עם טיימר חיצוני או שלט רחוק.

כל הפעולות הקשורות להתקנה, חיבור, ויסות והמרה לסוגי גז אחרים חייבות להתבצע על-ידי טכנאי מורשה, בהתאם לכל התקנות, התקנים והמפרטים הרלוונטיים של חברות הגז והחשמל המקומיות. יש להקדיש תשומת לב מיוחדת לתקנות האוורור.

מכשיר זה יוצא ממפעלנו כשהוא מוגדר לסוג הגז המצוין על-גבי לוחית המפרטים. אם יש להחליף אותו, עיינו בהוראות ההתקנה. מומלץ ליצור קשר עם שירות התמיכה הטכנית כדי להחליף לסוג גז אחר.

מכשיר זה מיועד לשימוש ביתי בלבד, ולא לשימוש מסחרי או מקצועי. מכשיר זה נועד לבישול בלבד, ולא לשימוש כמערכת חימום. האחריות תהיה בתוקף רק אם המכשיר משמש למטרה שלשמה נועד.

תוכן העניינים

4.....	ייעוד השימוש	
5.....	הוראות בטיחות חשובות	
6.....	הכרת המכשיר	
7.....	מבערי גז	
8.....	כלי בישול	
9.....	תחזוקה וניקוי	
9.....	איתור בעיות ופתרון	
10.....	שירות לקוחות	
10.....	הגנה על הסביבה	

תוכלו למצוא מידע נוסף לגבי מוצרים, אביזרים, חלקי חילוף ושירות באתר www.constructa.co.il ובחנות המקוונת www.constructa-eshop.com

לקוחות נכבדים,

הננו מברכים אתכם עם הצטרפותכם למשפחת רוכשי מכשירי חשמל של חברת CONSTRUCTA .
הוראות הפעלה והתקנה אלה נועדו להסביר ולהנחות כיצד מפעילים מכשיר זה לקבלת התוצאות הטובות ביותר.
אנו משוכנעים כי רכשתם מוצר מהימן מושלם, ומקווים שהוא יפעל לשביעות רצונכם.

שימו לב: הקפידו לקבל תעודת אחריות מקורית של B/S/H.

הערה!

חוברת זו מתורגמת מלועזית, והיא מתאימה למספר רב של דגמים שלא בהכרח משווקים בארץ.

כל הזכויות שמורות ל- BSH Home Appliances Group .

התוכן שבמסמך זה הוא הקניין הרוחני הבלעדי של BSH .
BSH שומרת את הזכות הבלעדית לתוכנו, במיוחד במקרה של תקנות פטנטים, פטנטים שימושיים, פטנטי עיצוב ומותגים. כל שכפול של מסמל זה וכל העברה של תוכנו, בכל דרך, הינם אסורים. BSH תפעל בהתאם נגד כל הפרה של זכויותיה.

Constructa

[he] הוראות שימוש

CA2242.1IL, CA2342.1IL, CA2646.1IL

כירת גז