

Yeni kurutma makineniz

Tebrik ederiz – Profilo marka, modern ve yüksek kaliteli bir ev gereci seçmekle, doğru bir karar vermiş oldunuz. Yoğuşmalı kurutma makinesinin en belirgin özelliği düşük enerji tüketimidir.

Fabrikamızdan çıkan her kurutma makinesi, fonksiyonu ve kusursuz durumu bakımından kontrol edilmiştir. Sorularınız için yetkili servisimiz hizmetinizdedir.

EEE Yönetmeliğine Uygundur.

Kullanım Süresi: 10 YIL (Ürünün fonksiyonunu yerine getirebilmesi için gerekli yedek parça bulundurma süresi)

Garanti Şartları

Malin ayıplı olduğunun anlaşılması durumunda tüketicici, 6502 sayılı Tüketicinin Korunması Hakkında Kanunun 11 inci maddesinde yer alan:

Sözleşmeden önce,
Satış bedelinden indirim isteme,
Ücretsiz onarımını isteme
Satılmanın ayıpsız bir misli ile değiştirilmesini isteme,
haklarından birini kullanabilir.

Tüketicinin bu haklarından ücretsiz onarım hakkını seçmesi durumunda satıcı; işçilik masrafları, değiştirilen parça bedeli ya da başka herhangi bir ad altında hiçbir ücret talep etmeksizin malın onarımını yapmak veya yaptırmakla yükümlüdür. Tüketicici ücretsiz onarım hakkını üretici veya ithalatçıya karşı da kullanabilir. Satıcı, üretici ve ithalatçı tüketicinin bu hakkını kullanmasından müteselsilen sorumludur.

Tüketicinin bu haklarından ücretsiz onarım hakkını seçmesi durumunda satıcı; işçilik masrafları, değiştirilen parça bedeli ya da başka herhangi bir ad altında hiçbir ücret talep etmeksizin malın onarımını yapmak veya yaptırmakla yükümlüdür. Tüketicici ücretsiz onarım hakkını üretici veya ithalatçıya karşı da kullanabilir. Satıcı, üretici ve ithalatçı tüketicinin bu hakkını kullanmasından müteselsilen sorumludur.

Çevre kurallarına uygun imha etme
Bu ürün 2012/19/EU sayılı Atık Elektrikli ve Elektronik Ekipmanlar Direktifi'ne göre etiketlenmiştir. Ulusal yönetmelik (Türkiye Resmî Gazetesi No:28300 Tarih: 22.05.2012) Avrupa genelinde geçerli olan, ürünlerin geri toplanması ve geri dönüştürülmesi ile ilgili yapıyor belidir.

Ürünlerimizde, aksesuarlarımıza, yedek parçalarımıza ve servislerimize yönelik ayrıntılı bilgiler için: www.profilo.com.tr
Profilo ile ilgili tüm sorularınız için Profilo Çağrı Yönetim Merkezi: 444 77 66

İçindekiler

Hazırlama	Sayfa 2
Kumanda bölümü	2
Kurutma	3/4
Gösterge alanı ve ayarlar	5
Çamaşırlara yönelik bilgiler	6
Programlara genel bakış	7
Bakım ve temizlik	8
Kurulum	9
Donmaya Karşı Koruma / Nakliye	9
İsteğe bağlı aksesuarlar	10
Teknik veriler	10
Tüketim değerleri	10
Müşteri Hizmetleri	11
Şu durumlarda ne yapmalı	11/12
Güvenlik bilgileri	13

Amaca uygun kullanım

- Sadece evde,
- Sadece suyla yıkanmış kumaşların kurutulması için.

3 yaşından küçük çocukları kurutma makinesinden uzak tutunuz.

Çocukların kurutma makinesinde temizleme ve bakım çalışmalarını gözetimsiz biçimde, tek başına yapmalarına izin vermemeniz.

Çocuklar, yanlarında bir yetişkin olmadan kurutma makinesinin yanında yalnız kalmamalıdır!

Evcil hayvanlar kurutma makinesinden uzak tutulmalıdır!

Kurutma makinesi, ancak kontrol altında veya sorumlu kişilerden denetimi altında olmaması durumunda 8 yaşından küçük çocuklar, sınırlı fiziksel, zihinsel ve duygusal yeteneklere sahip kişiler ve eksik tecrübe veya bilgi sahibi kişiler tarafından kullanılabilir.

Bu cihaz, deniz seviyesinden en fazla 4000 metre yükseklikte kullanılmak üzere tasarlanmıştır.

Tüketicinin, **ücretsiz onarım hakkını** kullanması halinde malın;

Garanti süresi içinde tekrar arızalanması,
Tamiri için gereken azami sürenin aşılması,
Tamininin mümkün olmadığı için, yetkili servis tarafından bir raporla belirlenmesi durumunda;

Malın kullanım kılavuzunda yer alan hususlara aykırı kullanımasından kaynaklanan arızalar garanti kapsamı dışındadır.

Tüketicici, garantiden doğan haklarının kullanılması ile ilgili olarak çikabilecek uyuşmazlıklarda yerleşim yerinin bulunduğu veya tüketicici işleminin yapıldığı yerdeki **Tüketici Hakem Heyetine veya Tüketici Mahkemesine** başvurabilir.

Programlar / Kumaşlar
Programa ve kumaşa detaylı bir genel bakış → Programa genel bakış, Sayfa 7.

Üreticinin bakım ve koruma bilgilerine dikkat ediniz.

pamuklular Dayanıklı tekstiller

sentetikler Sentetik veya karışık malzemeden kumaşlar.

Pamuklular ve sentetikler programı için kurutma hedefi seçilebilir:

ekstra kuruluk Kalın, çok katlı parçalara sahip çamaşırlar.

kullanıma hazır kuruluk Tek katlı çamaşırlar.

ütiye hazır kuruluk Kurutmadan sonra ütülenmesi gereken çamaşırlar.

spor giysileri Lifli kıyafetler fonksiyonu.

hiyenekstra Pamuklu kumaşların yüksek sıcaklıklarda kurutulması.

karışık Pamuklu ve sentetik kumaşlardan oluşan karışık yük.

☉ süreli program kurutma Tüm kumaş türleri; süreli program.

☉* süreli program havalandırma Pamuklu, keten dokumalar ve sentetik kumaşlar.

gömlük 15 Pamuklu, keten dokumalar ve sentetik malzeme.

ekspres 40 Sentetik, pamuklu veya karışık malzeme.

yünlülerde son uygulama Çamaşır makinesinde yıkanabilen yünlü kumaşlar.

narin Sentetik, pamuklu veya karışık malzemeden yapılmış iç giyim.

Hazırlık

Kurulum → Sayfa 9.

Hasarlı kurutma makinesini kesinlikle çalıştırmayınız!
Müşteri Hizmetleri'ne haber veriniz!

Sadece elleriniz kuruyken takınız!
Sadece fişe dokununuz!

Çeplerdeki tüm cisimler boşaltılmalıdır. Çakmıklara dikkat edilmelidir. Doldurma işleminden önce tambur boş olmalıdır.

Sayfa 7'deki Programa genel bakış bölümüne bakınız. Ayrıca "Yün sepeti" (modele göre) talimatına da bakınız.

Programın ayarlanması ve cihazın açılması/kapılması için program seçici. Her iki yöne doğru çevrilebilir.

Programın kişisel olarak kurulması ve ayarlanması

Kapağı kapatınız

►► başlat/beklet seçilmelidir

1

2

3

4

5

6

7

8

9

10

11

12

13

14

15

16

17

18

19

Kurutma

Yoğuşma su kabı Kumanda paneli Kapak

Tiftik filtresi

Bakım kapağı Hava girişi

1

2

3

4

5

6

7

8

9

10

11

12

13

14

15

16

17

18

19

20

21

22

23

24

Yoğuşma su kabı boşaltılmalıdır

Kap her kurutma işleminden sonra boşaltılmalıdır!

Yoğuşmuş su kabı dışarı doğru çekilmeli ve yatay olarak tutulmalıdır.

Yoğuşma suyunu boşaltınız.

Kap daima tam olarak yerine oturuncaya kadar itilmelidir.

Gösterge lambası (Yoğuşma suyu kabı) yanıp söndüğünde → Ne yapılmalıdır..., Sayfa 11.

Tiftik filtresinin temizlenmesi
Kurutucu sadece tiftik filtresi takılıyken ve çalışabilir durumda çalıştırılmalıdır. Temiz bir tiftik filtresi enerji kullanımını azaltır.

Tiftik filtresi her kurutma işleminden sonra temizlenmelidir:

1. Kapağı açınız. Kapak/Kapak alanındaki tiftikleri ortadan kaldırınız ve tiftik filtresini çıkarınız.

2. Tiftik filtresi milindeki tiftikler ortadan kaldırılmalıdır..

3. Tiftik filtresi açılmalı ve tiftikler filtreden uzaklaştırılmalıdır (el tiftik filtresinin üzerinde gezdirilerek). Aşırı kirlenmiş veya tıkanmış tiftik filtresini sıcak suyunun altında iyice yıkayıp kurulaştırınız.

4. Tiftik filtresini kapatınız ve tekrar yerine yerleştiriniz.

Çamaşırları çıkarınız ve kurutma makinesini kapatınız

Programa ara erme

1. Kapak açılmalı veya ►► başlat/beklet tuşuna basılmalıdır; kurutma işlemi durdurulur.

2. Çamaşırları ilave edin veya çıkarınız ve kapağı kapatınız.

3. Gerekiirse program ve ek fonksiyon yeniden seçilebilir. ►► başlat/beklet tuşu seçilmelidir. Kalan süre birkaç dakika sonra güncellenir.

⚠ Tambur ve kapak sıcak olabilir!

Gösterge paneli ve ayarlar

Gösterge alanı (Durum göstergeleri)

(Tiftik filtresi/ Isı eşanjörü) Tiftik filtresinin temizlenmesi → Sayfa 4/11. veya Isı eşanjörünün temizlenmesi → Sayfa 8.

(Yoğuşma suyu kabı) Yoğuşma suyu kabının boşaltılması → Sayfa 4/11.

(Program ilerlemesi) Gösterge alanında program ilerleyişi gösterilir. Kurutma; Ütü kuruluğunda; Dolap kuruluğunda; -P- Programın durdurulması → gerekli durumda; End Program sonu.

☉ (Çocuk emniyeti) Çamaşır makinesinde, ayarlanmış fonksiyonların yanlışlıkla değiştirilmesine karşı önlem alabilirsiniz. ☉ (Çocuk emniyeti) etkinleştirilmesi/devreden alınması için program basılmalıdır veya ardından ►► başlat/beklet tuşuna, bir sinyal sesi duyulana kadar 5 saniye boyunca basılmalıdır. Etkinleştirilmiş/devreden alınması seçeneği → ☉ (Çocuk emniyeti) sembolü görünür/silinir.

[h:min] (Kalan süre) Bir programın seçilmesi durumunda azami dolun miktarı için tahmini kurutma süresi görüntülenir. Kurutma işlemi sırasında nem sensörleri gerçek dolun miktarını algılar ve program süresini düzeltir. Bu durum, göstergedeki kalan sürenin zaman atlamasından görülebilir.

Ayarlar (Gösterge lambaları ve tuşları)

i Seçilen ayar etkinleştirildi/devreden alındı → Gösterge lambaları açık/kapalı. Enerji tasarrufu modu için ayrı kılavuza bakınız.

🕒 süre ayarlama Sadece süreli program için geçerli olan kurutma süresi, 10 dakikalık adımlarla 20 dakikadan maksimum 3 saate kadar ayarlanabilir.

☀ otomatik ayarlama Kurutma sonucu (örn. Dolap Kuruluğunda) üç kademe artırılabilir. Çamaşırlar daha kuru olur. Standart ayar = 0. Mevcut değerler: 0, 1, 2, 3. Ayar, bir programın verniyer ayarlamasından sonra da ☀ otomatik ayarlama yeniden değiştirilene kadar başka bir program için aynı kalır.

h-24h erteleme Program sonu, erteleme süresinin seçilmesiyle ayarlanabilir. Ertelenme süresi saat bazında kademelerle maksimum 24 saate kadar ertelenebilir. İstenilen saat sayısı görüntülenene kadar erteleme tuşuna basınız (h=saat). Programı ertelemeli olarak çalıştırmak için ►► başlat/beklet tuşunu seçiniz. Program seçili saat sayısından sonra sona erer.

hassas Örn. Poliakril, Polimid, Elastan veya Asetat gibi hassas kumaşlar için düşük sıcaklık ve uzun kurutma süresi.

👉 kırışık azaltma Tambur, kırışıklıkların önlenmesi için program sonunda düzenli aralıklarla hareket eder. Çamaşırlar gevşek ve yumuşak kalır. Her program için standart ayar 60 dakikadır. Otomatik Kırışıklık koruma fonksiyonu 60 dakikaya uzatılabilir.

☰ sinyal Sinyalin açılması ve kapatılması için. Program sonunda etkinleştirildiğinde ☰ sinyali duyulur. Bu seçeneğin diğer sinyal sesleri üzerinde hiçbir etkisi yoktur.

Çamaşırlara yönelik uyarılar ...

Kumaşların bakım işaretleri

Üreticinin bakım ve koruma bilgilerine dikkat ediniz.

Kurutma makinesine uygun

Normal sıcaklıkta kurutma.

Düşük sıcaklıkta kurutma → ilave olarak ☉ hassas fonksiyonunu seçiniz.

Makinede kurutmayınız.

⚠ Aşağıdaki kumaşları kurutma makinesinde kurutmayınız:

- Hava geçirilmeyen kumaşlar (örn. kauçuklanmış).

- Hassas kumaşlar (ipek, sentetik tül perdeler) → Kırışıklık oluşur!

- Yağ lekeli çamaşırlar.

i Kurutma işlemi için yararlı bilgiler

- Muntazam kurutma sonucu için, çamaşırlar tekstil türüne ve kurutma programına göre ayrılmalıdır.

- Çok küçük kumaşlar (örn. bebek çorapları) daima büyük çamaşır parçalarıyla (örn. mendil) birlikte kurutulmalıdır.

- Fermuarları, kancaları ve kopçaları kapatınız, kılırların düğmelerini ilikleyiniz. Kumaş kemerleri, önlük bağlarını vs. birbirine bağlayınız, gerekirse yıkama torbası kullanınız.

- Sentetik çamaşırları aşırı kurutmayınız → Kırışma tehlikesi. Bu tür çamaşırları ek olarak kurumaya bırakınız.

- Yünlüler kurutma makinesinde kurutulmamalıdır. Bunlar yine de yenilenebilir. → Sayfa 7, **yünlülerde son uygulama** programı (modele göre).

- Çamaşırları kuruttuktan sonra hemen ütülenmeyiniz, bir süre katlanmış halde → Böylece çamaşırdaki kalan nem eşit şekilde dağılır.

- Dokuma kumaşlar (örn. tişörtler, triko çamaşırlar) ilk kurutmada çoğu kez çekerler. → **ekstra kuruluk** programını kullanmayınız.

- Kolalanmış çamaşırlar kurutma makinesinde kurutulmaya sadece belli koşullarda ve sınırlı olarak elverişlidir → Kolalama maddesi, kurumayı etkileyen bir tortu veya tabakaya sebep olur.

- Kurutulacak kumaşların yıkanması sırasında yumuşatıcı miktarı üretici verilerine göre ayarlanmalıdır.

- Önceden biraz kurutulmuş çok katlı kumaşlar veya küçük tek parça çamaşırlar için Süreli Program kullanınız. Sonradan yapılan ek kurutma için de uygun.

Çevrenin korunması / Tasarruf bilgileri

- Kurutma işleminden önce, çamaşırları çamaşır makinesinde iyice sıkınız → Sıkma devir sayısı yüksek olduğu zaman, kurutma süresi de kısalmı ve enerji tüketimi azalır. Sentetikleri de sıkma işlemine tabi tutunuz.

- Tavsiye edilen maksimum dolun miktarını kullanınız, ancak bu miktarı aşmayınız → Programa genel bakış, Sayfa 7.

- Kurutma işlemi sırasında kurutma makinesinin bulunduğu yeri iyi havalandırınız.

- Tiftik filtresini her kurutma işleminden sonra temizleyiniz → Tiftik filtresinin temizlenmesi, Sayfa 4/11.

- Kurutma makinesinde hava girişi tıkanmamalıdır.

Program sonu

Programa ara erme

1. Kapak açılmalı veya ►► başlat/beklet tuşuna basılmalıdır; kurutma işlemi durdurulur.

2. Çamaşırları ilave edin veya çıkarınız ve kapağı kapatınız.

3. Gerekiirse program ve ek fonksiyon yeniden seçilebilir. ►► başlat/beklet tuşu seçilmelidir. Kalan süre birkaç dakika sonra güncellenir.

⚠ Tambur ve kapak sıcak olabilir!

Çamaşırları çıkarınız ve kurutma makinesini kapatınız

Programa ara erme

1. Kapak açılmalı veya ►► başlat/beklet tuşuna basılmalıdır; kurutma işlemi durdurulur.

2. Çamaşırları ilave edin veya çıkarınız ve kapağı kapatınız.

3. Gerekiirse program ve ek fonksiyon yeniden seçilebilir. ►► başlat/beklet tuşu seçilmelidir. Kalan süre birkaç dakika sonra güncellenir.

⚠ Tambur ve kapak sıcak olabilir!

Program sonu

Programa ara erme

1. Kapak açılmalı veya ►► başlat/beklet tuşuna basılmalıdır; kurutma işlemi durdurulur.

2. Çamaşırları ilave edin veya çıkarınız ve kapağı kapatınız.

3. Gerekiirse program ve ek fonksiyon yeniden seçilebilir. ►► başlat/beklet tuşu seçilmelidir. Kalan süre birkaç dakika sonra güncellenir.

⚠ Tambur ve kapak sıcak olabilir!

Program sonu

Programa ara erme

1. Kapak açılmalı veya ►► başlat/beklet tuşuna basılmalıdır; kurutma işlemi durdurulur.

2. Çamaşırları ilave edin veya çıkarınız ve kapağı kapatınız.

3. Gerekiirse program ve ek fonksiyon yeniden seçilebilir. ►► başlat/beklet tuşu seçilmelidir. Kalan süre birkaç dakika sonra güncellenir.

⚠ Tambur ve kapak sıcak olabilir!

Program sonu

Programa ara erme

1. Kapak açılmalı veya ►► başlat/beklet tuşuna basılmalıdır; kurutma işlemi durdurulur.

2. Çamaşırları ilave edin veya çıkarınız ve kapağı kapatınız.

3. Gerekiirse program ve ek fonksiyon yeniden seçilebilir. ►► başlat/beklet tuşu seçilmelidir. Kalan süre birkaç dakika sonra güncellenir.

⚠ Tambur ve kapak sıcak olabilir!

Program sonu

Programa ara erme

1. Kapak açılmalı veya ►► başlat/beklet tuşuna basılmalıdır; kurutma işlemi durdurulur.

2. Çamaşırları ilave edin veya çıkarınız ve kapağı kapatınız.

3. Gerekiirse program ve ek fonksiyon yeniden seçilebilir. ►► başlat/beklet tuşu seçilmelidir. Kalan süre birkaç dakika sonra güncellenir.

⚠ Tambur ve kapak sıcak olabilir!

Program sonu

Programa ara erme

1. Kapak açılmalı veya ►► başlat/beklet tuşuna basılmalıdır; kurutma işlemi durdurulur.

2. Çamaşırları ilave edin veya çıkarınız ve kapağı kapatınız.

3. Gerekiirse program ve ek fonksiyon yeniden seçilebilir. ►► başlat/beklet tuşu seçilmelidir. Kalan süre birkaç dakika sonra güncellenir.

⚠ Tambur ve kapak sıcak olabilir!

Program sonu

Programa ara erme

1. Kapak açılmalı veya ►► başlat/beklet tuşuna basılmalıdır; kurutma işlemi durdurulur.

2. Çamaşırları ilave edin veya çıkarınız ve kapağı kapatınız.

3. Gerekiirse program ve ek fonksiyon yeniden seçilebilir. ►► başlat/beklet tuşu seçilmelidir. Kalan süre birkaç dakika sonra güncellenir.

⚠ Tambur ve kapak sıcak olabilir!

Bakım ve temizlik

Sadece cihaz kapalıyken yapılmalıdır!

- ### Kurutma makinesi gövdesi, kumanda bölümü
- Yumuşak, nemli bir bez ile siliniz.
 - Püsküren su huzmesi ile temizlemek yasaktır.
 - Deterjan ve temizleme maddesi artıkları hemen giderilmelidir.
 - Kurutma işlemi sırasında pencere ve conta arasında su birikebilir. Bu, kurutma makinesinin fonksiyonlarını hiçbir şekilde etkilemez!

- ### Isı eşanjörü
- Isı eşanjörü ayda bir defa temizlenmelidir, bu durum kurutma makinesinin ne sıklıkla kullanıldığına bağlıdır. Kurutma makinesi soğumaya bırakılmıdır ve emici bir bez bakım kapağı altına yerleştirilmelidir. Artık su ortaya çıkabilir.

1. Bakım kapağının kilidini kaldırınız ve kapağı tamamen açınız.
2. Her iki kilit kolunu birbirine doğru çeviriniz.



3. Kapağı çıkarınız.



4. Isı eşanjörünü dışarı çıkarınız.



- ### Isı eşanjörüne zarar gelmemelidir.
- Yalnızca su ile temizlenmelidir. Sert/keskin kenarlı cisimler kullanmayınız.

5. Isı eşanjörü ve kapak, her taraftan su püskürtülerek temizlenmeli ve tüm tiftikler uzaklaştırılmalıdır.



6. Kurutma makinesi ısı eşanjörü contalarındaki tiftikler uzaklaştırılmalıdır.

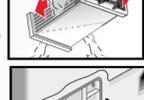

7. Su içice aktılmalıdır.
8. Isı eşanjörü ve kapak yeniden takılmalıdır.

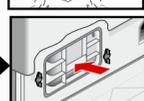

9. Her iki kilit kolu geriye çevrilmeli ve bakım kapağı, kilit yerine oturana kadar kapatılmalıdır.

- ### Nem sensörü
- Kurutma makinesinin paslanmaz çelikten nem sensörlerine sahiptir. Nem sensörleri çamaşırların nemlilik derecesini ölçer. Uzun süre çalışmanın ardından nem sensörlerinin üzerinde ince bir kireç tabakası oluşabilir.

1. Kapağı açınız.
2. Nem sensörlerini, ıslak bir süngerin sert yüzeyi ile temizleyiniz.



- ### Çelik tel veya ovalama maddesi kullanmayınız!

Kurulum

- Ürün içeriği: Kurutma makinesi, kullanım ve kurulum kılavuzu, yünü sepeti (modele göre).
- Kurutma makinesinde naklieden kaynaklanan hasarlar olup olmadığı kontrol ediniz!
- Kurutma makinesi oldukça ağırdır. Tek başınıza kaldırmayınız!
- Keskin kenarlara dikkat ediniz!
- Kurutma makinesini, dışı doğru çıkıntısı olan parçalardan (örn. kapağı) tutup kaldırmayınız
- Kırılma tehlikesi söz konusudur!
- Donma tehlikesi olan yerlere kurmayınız! Donan su hasara yol açabilir!
- Emin olmadığınız durumlarda, cihazın bağlantılarını yetkili ve uzman bir kişiye yaptırınız!

1. Kurutucunun kurulumu

- Elektrik fişine her zaman ulaşılabilir.
- Temiz, düz ve sağlam bir kurma yüzeyine yerleştiriniz!
- Kurutma makinesi hava girişi kapatılmış olmamalıdır.
- Kurutma makinesinin çevresini temiz tutunuz.
- Kurutma makinesi ön vidalı ayaklar ve su terazisi dengelenmelidir.
- Vidalı ayakları kesinlikle cihazdan çıkarmayınız!

- ### ! Kurutma makinesini bir kapının veya sürgülü kapının arkasına yerleştirmeyiniz çünkü kurutma makinesinin kapısının açılmasını engelleyebilir. Böylelikle çocuklar kendilerini cihaz içine kilitleyemez ve haya tehlikesi söz konusu olmaz.



2. Ağ bağlantısı Isı eşanjörünüzün altına yerleştirilmelidir.

- Yönelmeliklere uygun şekilde alternatif akımlı, toprak hattına sahip prize bağlayınız; emin değilseniz, prizi yetkili ve uzman bir elemana kontrol ettiriniz!
- Cihaz tip etiketinde belirtilen elektrik gerilimi ve gerilim bilgisi (→ Sayfa 10) birbirine uymalıdır.
- Bağlantı değeri ve gerekli sigorta değeri tip etiketi üzerinde bildirilmiştir.

3. Bağlantı gücünün değiştirilmesi Prizinizin bağlı olduğu sigortanın değerine dikkat ediniz. (10/16 A)

1. Program ayar düğmesini stop konumuna ayarlayınız.
2. Otomatik ayarlama tuşuna basılı tutunuz.
3. Program ayar düğmesini pamuklular ekstra kuruluk konumuna getiriniz ve önceki ayar gösterge alanında gözükeni kadar bekleyiniz: LG = 10A veya H = 16A.
4. Ayarları değiştirmek için otomatik ayarlama tuşuna basınız.
5. Program ayar düğmesini stop konumuna ayarlayınız.



- ### Donmaya Karşı Koruma / Nakliye
- Kurutma makinesini donma tehlikesi olması durumunda çalıştırmayınız!

- ### Hazırık
1. Yoğuşma su kabını boşaltınız → Sayfa 4/11.
 2. Program seçme düğmesini herhangi bir programa ayarlayınız.
 3. Başlat/beklet tuşuna seçiniz → Yoğuşma suyu kaba pompalanır.
 4. Birkaç dakika veya kurutma makinesi durana kadar bekleyiniz ve ardından yoğuşma suyu kabını yeniden boşaltınız.
 5. Program ayar düğmesini stop konumuna ayarlayınız.

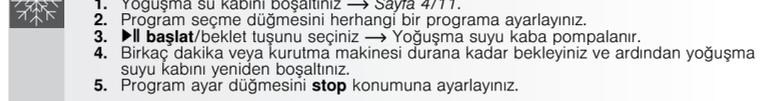

Teknik özellikler

- Ölçüler (DxGxY) 60 x 60 x 85 cm (yükseklik ayarlanabilir)
- Ağırlık Yaklaşık 45 kg
- Maksimum dolum miktarı 8 kg
- Yoğuşmuş su kabı 4,2 l
- Bağlantı gerilimi 220-240 V
- Bağlantı gücü 2100-2800 W
- Sigorta 10 A / 16 A
- Çevre sıcaklığı 5-35°C
- Ürün numarası / İmalat numarası Kapının iç tarafı
- Tip etiketi kurutma makinesinin arka tarafındadır.
- Cihaz kapalıyken güç tüketimi: 0,10 W
- Çalışmaya hazır durumda güç tüketimi (kapalı olmayan durumda): 1,00 W
- Tambur iç aydınlatması (modele bağlı) Tambur, kapının açılmasına veya kapatılmasında olduğu gibi program başlangıcında yanar ve kendiliğinden söner.

Tüketim değerleri tablosu (Etiket değerine maksimum ısıtma gücünde ulaşılır.)

Program	Çamaşırların sıkılma işlemi sırasında sıkılma devir sayısı				Süre**				Enerji tüketimi**										
	8 kg		4 kg		8 kg		4 kg		8 kg		4 kg								
pamuklular	10 A	16 A	10 A	16 A	10 A	16 A	10 A	16 A	10 A	16 A	10 A	16 A							
	kullanıma hazır	1400 dev/dk	140 dak	108 dak	95 dak	65 dak	3,84 kWh	3,84 kWh	2,22 kWh	2,22 kWh	1000 dev/dk	158 dak	126 dak	106 dak	76 dak	4,61 kWh	4,61 kWh	2,59 kWh	2,59 kWh
lütüye hazır	1400 dev/dk	176 dak	144 dak	117 dak	87 dak	5,31 kWh	5,31 kWh	3,20 kWh	3,20 kWh	1000 dev/dk	1400 dev/dk	116 dak	86 dak	86 dak	56 dak	2,30 kWh	2,30 kWh	1,49 kWh	1,49 kWh
	kullanıma hazır	1000 dev/dk	135 dak	103 dak	97 dak	67 dak	3,53 kWh	3,53 kWh	2,30 kWh	2,30 kWh	800 dev/dk	153 dak	121 dak	110 dak	80 dak	3,96 kWh	3,96 kWh	2,62 kWh	2,62 kWh
sentetikler	3,5 kg				3,5 kg				3,5 kg				3,5 kg						
	kullanıma hazır	800 dev/dk	52 dak	46 dak	1,42 kWh	1,42 kWh	600 dev/dk	65 dak	56 dak	1,74 kWh	1,74 kWh								

** EN61121 numaralı Avrupa standardına göre yapılan test için program ayarı.
** Değerler kumaş türüne, kurutulacak çamaşırların yapısına, kumaşların ne kadar ıslak olduklarına, ayarlanan kurutma derecesine ve doldurma miktarına bağlı olarak verilen değerlerden farklı olabilir.

Pamuklu tekstil ürünleri için en verimli program

Aşağıdaki "Standart pamuklu program" (☐ sembolü ile işaretlenmiştir) normal ıslaklıkta pamuklu çamaşırların kurutulması için uygundur ve kombine enerji tüketimi de göz önüne alındığında ıslak pamuklu çamaşırların kurutulması için en verimli programdır.

Program	Dolum miktarı	Enerji tüketimi	Program süresi		
☐ pamuklular	8 kg/4 kg	10 A	16 A	10 A	16 A
kullanıma hazır kuruluk	8 kg/4 kg	4,61 kWh/2,59 kWh	4,61 kWh/2,59 kWh	158 dak/106 dak	126 dak/76 dak

2010/30/AB direktifine göre test ve enerji etiketlendirmesi için program ayarları

Opsiyonel aksesuarlar (müşteri hizmetleri aracılığıyla sipariş numarası, modele göre)

- WZ 20500 Platform Daha iyi doldurma ve boşaltma için. Çıkarılabilir bölmeledi sepet, çamaşırların taşınmasında kullanılabılır.
- WZ 11410 Yıkama-Kurutma-Sistemi bağlantı seti Kurutma makinesi, yerden tasarruf etmek için aynı derinliğe ve genişliğe sahip uygun bir çamaşır makinesi üzerinde yerleştirilebilir. Kurutucuyu mülkaka bu bağlantı sistemi ile çamaşır makinesinin üzerine sabitleyiniz. WZ 20400: genişletilebilir çalışma seti ile.
- WZ 20160 Yoğuşma tahliyesi için bağlantı seti Yoğuşmuş su doğrudan bir hortum aracılığıyla aktarılır.
- WZ 20600 Yünlü kumaş sepet Yünlü kumaş sepeti, yünlü kumaştan üretilmiş tekstil ürünlerinin, spor ayakkabılarının ve oyuncak hayvanların tek başına kurutulmasını sağlar (Yünlü kumaş sepeti için hazırlanmış olan ayrı kılavuza da bakınız).

Müşteri hizmetleri

Bir arızayı kendiniz giderebiliyorsanız (örn. Devreye alma/Devreden çıkarma) → Ne yapılmalıdır?... Sayfa 11/12, lütfen müşteri hizmetlerimize müracaat ediniz. Gereksiz teknisyen gidip gelmelerini de önlemek için, daima uygun bir çözüm buluyunuz.

Size en yakın Müşteri Hizmetleri'nin iletişim bilgilerini eklenen müşteri hizmetleri listesinde bulabilirsiniz.

Lütfen yetkili servisimize cihazın ürün numarasını (E-Nr.) ve imalat numarasını (FD-Nr.) bildiriniz.

E-Nr. _____ FD _____
Ürün numarası Üretim numaraları

Bu bilgileri şurada bulabilirsiniz:
Kapağın iç tarafı* / açık servis kapağında* ve cihazın arka tarafında.
* modele bağlı

Üreticinin yetkisine güveniniz. Bize başvurunuz. Böylelikle gerekli onarım çalışmalarının, orijinal yedek parçalara sahip, eğitilmiş servis teknisyenler tarafından yapıldığından emin olabilirsiniz.

Şu durumlarda ne yapmalı ...

! Program ayar düğmesini stop konumuna ayarlayınız ve elektrik fişini prizden çekiniz.

- Gösterge lambası ►|| başlat/beklet yanmıyor. Elektrik fişi prize takılı mı? Program seçilmiş mi? Prizin sigortasını kontrol ediniz.

- Gösterge alanı ve gösterge lambaları (modele göre) siliniz ve gösterge lambası ►|| başlat/beklet yanar. Enerji tasarrufu modu etkinleştirildi → Enerji tasarrufu modu için ayrı bir kılavuz

- Gösterge alanı kapalı. erteleme seçeneği etkinleştirildikten sonra cihaz bekleme moduna geçer → Sayfa 5.

- Gösterge lambası ► (Yoğuşma suyu kabı) yanıp söner. Yoğuşma suyu kabı boşaltılmalıdır → Sayfa 4. Gösterilen tanıma geri dönmek için ►|| başlat/beklet tuşuna basınız ve ardından cihazı yeniden çalıştırmak için ►|| başlat/beklet tuşuna yeniden basınız. Mevcut olması durumunda yoğuşma suyu boşaltma borusu kontrol edilmelidir.

- Gösterge lambası ► (Tiftik filtresi/ısı eşanjörü) yanıp söner. Tiftik filtresinin temizlenmesi → Sayfa 4. Gösterilen tanıma geri dönmek için ►|| başlat/beklet tuşuna basınız ve ardından cihazı yeniden çalıştırmak için ►|| başlat/beklet tuşuna yeniden basınız. Isı eşanjörünün temizlenmesi → Sayfa 8.

- Kurutma makinesi çalışmaya başlamıyor. ►|| başlat/beklet tuşu seçildi mi? Kapak kapalı mı? Program ayarlanmış mı?

Şu durumlarda ne yapmalı ...

- Programın başlamasından kısa bir süre sonra kesinti. Çevre sıcaklığı 5 °C'den yüksek mi? Çamaşırlar cihazı koyuldu mu? Seçili program için düşük yüklem mi mevcut?/Sürel program kullanılmıdır → Sayfa 6/7. Koyulan çamaşırlar kurutulmuş mu?

- Dışarı su akıyor. Kurutma makinesi ağırlığa göre dengelenmelidir. Isı eşanjörü contası temizlenmelidir.

- Kapak kendi kendine açılır. Yerine oturduğu duyulana kadar kapak itilmelidir.

- Kırıksıklık oluşumu. Doldurma miktarı aşılıp mı? Program sonunda kıyafet parçalarını hemen çıkartınız, asınız ve biçim veriniz. Uygun olmayan program seçilmiş → Sayfa 7.

- Çamaşırlar doğru biçimde kurutulmamış veya hala çok nemli. Sıcak çamaşırlar genelde program sonunda olduklarından daha ıslak şekilde algılanır. Çamaşırları yavaş ve ısının yok olmasını bekleyiniz. Kurutma hedefine ince ayar yapınız, böylece kurutma süresi uzar ama sıcaklık artmaz. Çamaşırlarınız daha kısa olur. Daha uzun kurutma sürel bir program seçiniz veya kurutma hedefini yükseltiniz. Bu sırada sıcaklık artmaz. Hala nemli olan çamaşırlara ek kurutma yapmak için bir süreli program seçiniz.

- Programın maksimum dolum miktarını aşmışsınız, çamaşırlar doğru biçimde kurulamaz. Programın maksimum dolum miktarını aşmışsınız, çamaşırlar doğru biçimde kurulamaz. Tamburdaki nem sensörünü temizleyiniz. İnce bir kireç tabakası sensörleri engelleyebilir ve çamaşırlarınız doğru biçimde kuramaz.

- Elektrik kesintisi, yoğuşma kabının dolması veya maksimum kurutma süresinin aşılması nedeniyle kurutma iptal edildi. Elektrik kesintisi, yoğuşma kabının dolması veya maksimum kurutma süresinin aşılması nedeniyle kurutma iptal edildi.

- Kurutma süresi çok uzun. Tiftik filtresi musluk suyu altında temizlenmelidir → Sayfa 4/11.

- Yetersiz hava beslemesi → hava sirkülasyonunun iyi olmasını sağlayınız.

- Hava girişi tıkanmış olabilir → Giriş temizlenmelidir → Sayfa 9.

- Çevre sıcaklığı 35 °C'nin üzerinde → Havalandırınız.

- Bir ya da birkaç gösterge lambası yanıp sönmüyor. Tiftik filtresi ve ısı eşanjörü temizlenmelidir → Sayfa 4,8/11. Kurma koşulları kontrol edilmelidir → Sayfa 9. Cihazı kapatınız, soğumasını bekleyiniz, tekrar çalıştırınız, programı yeniden çalıştırınız.

- Elektrik kesintisi. Çamaşırlar hemen kurutma makinesinden çıkartılmalı ve serilmelidir. Sıcak hava çıkabilir. Dikkat: Kapak, tambur ve çamaşırlar sıcak olabilir.

Güvenlik bilgileri

- ! Acil durum Kurutma makinesini SADECE... - Derhal elektrik fişini prizden çekiniz veya sigortayı kapatınız. - evin iç kısımlarına yerleştiriniz. - kumaşların kurutulmasında kullanınız.

- ! Kurutma makinesini KESİNLİKLE... Tehlikeler - yukarıda belirtilen amaçlar dışında kullanmayınız. - teknik ayarlar veya özellikler açısından değiştirmeyiniz. - Çocuklar ve gereken talimat ve bilgileri almayan kişiler kurutma makinesini kullanmamalıdır. - Çocuklar, yanlarında bir yetişkin olmadan, kurutma makinesinin yanında yalnız kalmamalıdır. - Evcil hayvanları kurutma makinesinden uzak tutulmalıdır. - Kurutma makinesinin tüm cisimleri çıkartınız. Özellikle çakmaklara dikkat ediniz → Patlama tehlikesi! - Kapağı yaslanmayınız veya üzerine oturmayınız → Devrilme tehlikesi!

- ! Kurulması - Boşta duran kabloları sabitleyiniz → Takılıp düşme tehlikesi! - Kurutma makinesini donma tehlikesi olması durumunda çalıştırmayınız! - Kurutma makinesini, yönetmeliklere uygun şekilde alternatif akımlı, toprak hattına sahip prize bağlayınız, aksi halde güvenlik garantisi edilemez. - Kablo kesiti yeterince kalın olmalıdır. - Ayrıca şu işaret bulunan kaçak akım koruma şalterini kullanınız:

- ! Elektrik şebekesi bağlantısı - Elektrik fişi ve priz birbirine uygun olmalıdır. - Çok prizli bağlantı düzenekleri/arabirimleri ve/veya uzatma kabloları kullanmayınız. - Elektrik fişine ıslak elle dokunmayınız → Elektrik çarpması tehlikesi! - Elektrik fişini kesinlikle kablosundan çekerek prizden çıkarmayınız. - Elektrik kablosuna hasar vermemeyiniz → Elektrik çarpması tehlikesi!

- ! Çalışma - Tambura sadece çamaşır doldurunuz. Kurutma makinesini çalıştırmadan önce - içindekileri kontrol ediniz! - Çözücü madde, sıvı yağ, balmumu, gres yağı veya boya (örn. jöle, aseton, leke çıkarıcı, yıkama benzinini vs.) bulmuş çamaşırları kurutma makinesinde kurutmayınız → Yangın/Patlama tehlikesi! - Temizleme için emülsiyonlu kimyasallar kullanılıyorsa tamburlu kurutma makinesi kullanılmamalıdır. - Toz sebebiyle tehlike (örn. Kömür tozu, un): Kurutma makinesini kullanmayınız → Patlama tehlikesi! - Sıcaklığın dağılması için çamaşırlar çabuk çıkarılacak ve serilmeyecek şekilde kurutma işlemi sona erene kadar kurutucuyu kapatmayınız. - Çamaşırlar sünger köpük/kaucuk içeriyorsa, kurutma makinesini kullanmayınız → Elastik malzemeler zarar görebilir ve süngerin olası deformasyonu nedeniyle kurutma makinesi bozulabilir. - Tiftik filtresinin temizlenmesi esnasında hava kanalı açıklıklarına yabancı maddelerin (Tüy veya Doldurma materyalleri) girmemesine dikkat edilmelidir. Gerekirse tambur önceden bir elektrikli süpürge ile temizlenmelidir. Yine de hava kanallarında yabancı madde bulunursa → müşteri hizmetleri çağırılmalıdır → Yangın/Patlama tehlikesi!

- ! - Orneğin uzun saç gibi hafif maddeler, hava girişi sırasında kurutma makinesinin içine çekilebilir → Yaralanma tehlikesi! - Kurutma evresinin son bölümü ısıtılmadan gerçekleştirilir (soğutma evresi), böylece çamaşırların çamaşırlara zarar vermeyecek bir sıcaklıkta kalması sağlanır. - Kurutma makinesini program sonunda kapatınız. - Çalışma sırasında cihazın arka duvarı çok sıcak olur. Cihaz arka duvarının sıcak yüzeyine asla dokunmayınız. Çocukları uzak tutunuz → Yanma tehlikesi!

- ! Arıza - Kurutma makinesinde arıza veya arıza ihtimali varsa, kurutma makinesini kullanmayınız. Onarım ancak Müşteri Hizmetleri tarafından yürütülebilir. - Elektrik kablosu bozuk olan kurutma makinesini kullanmayınız. Olası tehlikeleri engellemek için bozuk elektrik kablosu sadece yetkili servis tarafından değiştirilmelidir. - Güvenlik nedenlerinden dolayı sadece orijinal yedek parçaları ve aksesuarları kullanınız.

- ! Yedek parçalar imha etme - Elektrik fişini prizden çekiniz, daha sonra elektrik kablosunu cihazdan ayırınız. Resmi imha etme merkezinde imha ediniz. - Paketleme: Ambalaj parçalarını çocuklardan uzak tutunuz → Boğulma tehlikesi! - Bütün materyaller doğa dostudur ve geri dönüştürülebilir. Çevreye zarar vermeyecek şekilde imha edilmelidir.

PROFİLO

dayanıklı ev aletleri



Kurutma makinesi ancak bu kılavuzun ve ayrı Enerji tasarruf modu kılavuzunun okunmasından sonra çalıştırılabilir.

tr Çamaşır kurutucusu

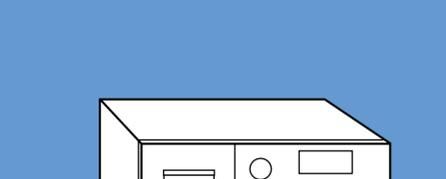

Kullanım ve kurulum kılavuzu

! Sayfa 13'deki güvenlik talimatlarını göz önünde bulundurunuz!

Yeni kurutma makineniz

Tebrik ederiz – Profilo marka, modern ve yüksek kaliteli bir ev gereci seçmekle, doğru bir karar vermiş olduğunuz. Yoğuşmalı kurutma makinesinin en belirgin özelliği düşük enerji tüketimidir.

Fabrikamızdan çıkan her kurutma makinesi, fonksiyonu ve kusursuz durumu bakımından kontrol edilmiştir. Sorularınız için yetkili servisimiz hizmetinizdedir.

EEE Yönetmeliğine Uygundur.

Kullanım Süresi: 10 YIL (Ürünün fonksiyonunu yerine getirebilmesi için gerekli yedek parça bulundurma süresi)

Garanti Şartları

Malin ayıplı olduğunun anlaşılması durumunda tüketici, 6502 sayılı Tüketicinin Korunması Hakkında Kanununun 11 inci maddesinde yer alan;

- **Sözleşmeden dönme,**
- **Satış bedelinden indirim isteme,**
- **Ücretsiz onarılmasını isteme,**
- **Satılanın ayıpsız bir misli ile değiştirilmesini isteme,**

haklarından birini kullanabilir.

Tüketicinin bu haklarından ücretsiz onarım hakkını seçmesi durumunda satıcı; işçilik masrafı, değiştirilen parça bedeli ya da başka herhangi bir ad altında hiçbir ücret talep etmeksizin malin onarımını yapmak veya yaptırmakla yükümlüdür. Tüketicisi ücretsiz onarım hakkını üretici veya ithalatçıya karşı da kullanabilir. Satıcı, üretici ve ithalatçı tüketicinin bu hakkını kullanmasından müteselsilen sorumludur.

Çevre kurallarına uygun imha etme

Bu ürün 2012/19/EU sayılı Atık Elektrikli ve Elektronik Ekipmanlar Direktifi'ne göre etiketlenmiştir. Ulusal yönetmelik (Türkiye Resmi Gazetesi No:28300 Tarih: 22.05.2012) Avrupa genelinde geçerli olan, ürünlerin geri toplanması ve geri dönüştürülmesi ile ilgili yapıyı belirtir.

Ürünlerimize, aksesuarlarımıza, yedek parçalarımıza ve servislerimize yönelik ayrıntılı bilgiler için: www.profilo.com.tr
Profilo ile ilgili tüm sorularınız için Profilo Çağrı Yönetim Merkezi: 444 77 66

İçindekiler

	Sayfa
■ Hazırlama	2
■ Kumanda bölümü	2
■ Kurutma	3/4
■ Gösterge alanı ve ayarlar	5
■ Çamaşırlara yönelik bilgiler	6
■ Programlara genel bakış	7
■ Bakım ve temizlik	8
■ Kurulum	9
■ Donmaya Karşı Koruma / Nakliye	9
■ İsteğe bağlı aksesuarlar	10
■ Teknik veriler	10
■ Tüketim değerleri	10
■ Müşteri Hizmetleri	11
■ Şu durumlarda ne yapmalı	11/12
■ Güvenlik bilgileri	13

Amaca uygun kullanım

- Sadece evde,
 - Sadece suyla yıkanmış kumaşların kurutulması için.
- !** 3 yaşından küçük çocukları kurutma makinesinden uzak tutunuz.
Çocukların kurutma makinesinde temizleme ve bakım çalışmalarını gözetimsiz biçimde, tek başına yapmalarına izin vermeyiniz.
Çocuklar, yanlarında bir yetişkin olmadan kurutma makinesinin yanında yalnız kalmamalıdır!
Evcil hayvanlar kurutma makinesinden uzak tutulmalıdır!
Kurutma makinesi, ancak kontrol altında veya sorumlu kişilerin denetimi altında olmaları durumunda 8 yaşından küçük çocuklar, sınırlı fiziksel, zihinsel ve duygusal yeteneklere sahip kişiler ve eksik tecrübe veya bilgi sahibi kişiler tarafından kullanılabilir.
Bu cihaz, deniz seviyesinden en fazla 4000 metre yükseklikte kullanılmak üzere tasarlanmıştır.

Programlar / Kumaşlar

Programa ve kumaşa detaylı bir genel bakış → Programa genel bakış, Sayfa 7.
Üreticinin bakım ve koruma bilgilerine dikkat ediniz.

pamuklular	Dayanıklı tekstiller
sentetikler	Sentetik veya karışık malzemeden kumaşlar.
Pamuklular ve sentetikler programı için kurutma hedefi seçilebilir:	
ekstra kuruluk	Kalın, çok katlı parçalara sahip çamaşırlar.
kullanıma hazır kuruluk	Tek katlı çamaşırlar.
ütüye hazır kuruluk	Kurutmadan sonra ütülenmesi gereken çamaşırlar.
spor giysileri	Lifli kıyafetler fonksiyonu.
hijyenekstra	Pamuklu kumaşların yüksek sıcaklıklarda kurutulması.
karışık	Pamuklu ve sentetik kumaşlardan oluşan karışık yük.
☺ süreli program kurutma	} Tüm kumaş türleri; süreli program.
☺* süreli program havalandırma	
gömlek 15	Pamuklu, keten dokumalar ve sentetik kumaşlar.
ekspres 40	Sentetik, pamuklu veya karışık malzeme.
yünlülerde son uygulama narin	Çamaşır makinesinde yıkanabilen yünlü kumaşlar.
	Sentetik, pamuklu veya karışık malzemeden yapılmış iç giyim.

Hazırlık

Kurulum → Sayfa 9.



Hasarlı kurulum çalıştırmayın! Müşteri Hizmetleri ile iletişime geçin.



Programın ayarlanması için açılması/kapatılması için Her iki yöne doğru çevirin.

Program seçme düğmesi / Kapalı | **Gösterge alanı /**

Program ilerlemesi | **süre ayarlama** | **otomatik ayarlama** | **erteleme** | **hassas** | **kırıksık azaltma** | **sinial** | **başlat/beklet**

Çocuk emniyeti | **Yoğuşma suyu kabı** | **Tiftik filtresi/Isı eşanjörü**

Ayrıntılı bilgiler Sayfa 5'te

Kurutma makinesini kesinlikle kontrol ediniz!
Kontrol noktaları'na haber veriniz!

Kurutma makinesinin kontrol edilmesi



Sadece elleriniz kuruken takınız!
Sadece fişe dokununuz!

Elektrik fişinin takılması



Çamaşırların ayrılması

Ceplerdeki tüm cisimler boşaltılmalıdır. Çakmalara dikkat edilmelidir. Doldurma işleminden önce tambur boş olmalıdır.



Sayfa 7'deki Programa genel bakış bölümüne bakınız. Ayrıca "Yün sepeti" (modele göre) talimatına da bakınız.

Programı ve cihazın için program seçici. kullanılabilir.

Programın kişisel olarak kurulması ve ayarlanması



Kapağı kapatınız

Tuşlar

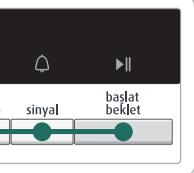

▶ başlat/beklet seçilmelidir

Kurutma süresinin ayarlanması sadece süreli program için mümkündür.

Kurutma hedefinin verniyer ayarlaması.

Program sonunun ayarlanması.

Düşük, azaltılmış sıcaklıkta kurutma.

Sıcaklık koruma evresinin uzatılması.

Yükün açılması/kapatılması.

Programın başlatılması, durdurulması ve devam ettirilmesi;

(Çocuk emniyeti) devreye alınması veya devreden çıkarılması.

Kurutma



1

2

3

6

5

4

Kurutma

Yoğuşma su kabı boşaltılmalıdır



7

Kapak her kurutma işleminden sonra boşaltılmalıdır!

1. Yoğunlaşmış su kabı dışarı doğru çekilmeli ve yatay olarak tutulmalıdır.
2. Yoğuşma suyunu boşaltınız.
3. Kapak daima tam olarak yerine oturuncaya kadar itilmelidir.

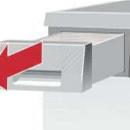

Gösterge lambası (Yoğuşma suyu kabı) yanıp söndüğünde → Ne yapılamaz..., Sayfa 11.

Tiftik filtresinin temizlenmesi



i Kurutucu sadece tiftik filtresi takılıken ve çalışabilir durumda çalıştırılmalıdır. Temiz bir tiftik filtresi enerji kullanımını azaltır.

Tiftik filtresi **her** kurutma işleminden sonra temizlenmelidir.

1. Kapağı açınız. Kapak/Kapak alanındaki tiftikleri ortadan kaldırınız ve tiftik filtresini çıkarınız.



2. Tiftik filtresi milindeki tiftikler ortadan kaldırılmalıdır..



3. Tiftik filtresi açılmalı ve tiftikler filtreden uzaklaştırılmalıdır (el tiftik filtresinin üzerinde gezdirilerek). Aşırı kirlenmiş veya tıkanmış tiftik filtresini sıcak suyunun altında iyice yıkayıp kurulayınız.
4. Tiftik filtresini kapatınız ve tekrar yerine yerleştiriniz.



Çamaşırları çıkarınız ve kurutma makinesini kapatınız

Program sonu

Programa ara verme

1. Kapak açılmalı veya ▶ başlat/beklet tuşuna basılmalıdır; kurutma işlemi durdurulur.
2. Çamaşırları ilave ediniz veya çıkarınız ve kapağı kapatınız.
3. Gerekirse program ve ek fonksiyon yeniden seçilebilir. ▶ başlat/beklet tuşu seçilmelidir. Kalan süre birkaç dakika sonra güncellenir.



Tambur ve kapak sıcak olabilir!

Gösterge paneli ve ayarlar

Gösterge alanı (Durum göstergeleri)

 (Tiftik filtre/ Isı eşanjörü)	Tiftik filtresinin temizlenmesi → Sayfa 4/11. veya Isı eşanjörünün temizlenmesi → Sayfa 8.
 (Yoğuşma suyu kabı)	Yoğuşma suyu kabının boşaltılması → Sayfa 4/11.
 (Program ilerlemesi)	Gösterge alanında program ilerleyişi gösterilir.  Kurutma;  Ütü kurulumunda;  Dolap kurulumunda; -P- Programın durdurulması → gerekli olması durumunda; End Program sonu.
 (Çocuk emniyeti)	Çamaşır makinesinde, ayarlanmış fonksiyonların yanlışlıkla değiştirilmesine karşı önlem alabilirsiniz. →'in (Çocuk emniyeti) etkinleştirilmesi/devreden alınması için program başlatılmasıdır veya ve ardından ► il başlat /beklet tuşuna, bir sinyal sesi duyulana kadar 5 saniye boyunca basılmalıdır. Etkinleştirilmiş/devreden alınmış seçenek → → (Çocuk emniyeti) sembolü görünür/sililir.
 (Kalan süre)	Bir programın seçilmesi durumunda azami dolm miktarı için tahmini kurutma süresi görüntülenir. Kurutma işlemi sırasında nem sensörleri gerçek dolm miktarını algılar ve program süresini düzeltir. Bu durum, göstergedeki kalan sürenin zaman atlamasından görülebilir.

Ayarlar (Gösterge lambaları ve tuşları)

 Seçilen ayar etkinleştirildi/devreden alındı → Gösterge lambaları açık/kapalı. Enerji tasarrufu modu için ayrı kılavuza bakınız.	
 süre ayarlama	Sadece süreli program için geçerli olan kurutma süresi, 10 dakikalık adımlarla 20 dakikadan maksimum 3 saate kadar ayarlanabilir.
 otomatik ayarlama	Kurutma sonucu (örn. Dolap Kurulumunda) üç kademe artırılabilir. Çamaşır daha kuru olur. Standart ayar = 0. Mevcut değerler: 0, 1, 2, 3. Ayar, bir programın verniyer ayarlamasından sonra da  otomatik ayarlama yeniden değiştirilene kadar başka bir program için aynı kalır.
 erteleme	Program sonu, erteleme süresinin seçilmesiyle ayarlanabilir. Erteleme süresi saat bazında kademelerle maksimum 24 saate kadar ertelenebilir. İstenilen saat sayısı görüntülenene kadar erteleme tuşuna basınız (h=saat). Programı ertelemeli olarak çalıştırmak için ► il başlat /beklet tuşunu seçiniz. Program seçili saat sayısından sonra sona erer. Erteleme süresinin ayarlanmasından birkaç dakika sonra gösterge ayarı, enerji tasarrufu yapmak için silinir. Gösterge alanını etkinleştirmek için örneğin kapağı açan/kapatma tuşlara basılmalı veya program seçici döndürülmelidir.
 hassas	Örn. Poliakril, Polimid, Elastan veya Asetat gibi hassas kumaşlar için düşük sıcaklık ve uzun kurutma süresi.
 kırışık azaltma	Tambur, kırışıklıkların önlemesi için program sonunda düzenli aralıklarla hareket eder. Çamaşır gevşek ve yumuşak kalır. Her program için standart ayar 60 dakikadır. Otomatik Kırışıklık koruma fonksiyonu 60 dakikaya uzatılabilir.
 sinyal	Sinyalin açılması ve kapatılması için. Program sonunda etkinleştirildiğinde  sinyali duyulur. Bu seçeneğin diğer sinyal sesleri üzerinde hiçbir etkisi yoktur.

Çamaşırlara yönelik uyarılar ...



Kumaşların bakım işaretleri

Üreticinin bakım ve koruma bilgilerine dikkat ediniz.

- Kurutma makinesine uygun
- Normal sıcaklıkta kurutma.
- Düşük sıcaklıkta kurutma → ilave olarak  **hassas** fonksiyonunu seçiniz.
- Makinede kurutmayınız.

Aşağıdaki kumaşları kurutma makinesinde kurutmayınız:

- Hava geçirilmeyen kumaşlar (örn. kauçuklanmış).
- Hassas kumaşlar (ipek, sentetik tül perdeler) → Kırışıklık oluşur!
- Yağ lekeli çamaşırlar.



Kurutma işlemi için yararlı bilgiler

- Muntazam kurutma sonucu için, çamaşırlar tekstil türüne ve kurutma programına göre ayrılmalıdır.
- Çok küçük kumaşlar (örn. bebek çorapları) daima büyük çamaşır parçalarıyla (örn. mendil) birlikte kurutulmalıdır.
- Fermuarları, kancaları ve kopçaları kapatınız, kılıfların düğmelerini ilikleyiniz. Kumaş kemerleri, önlük bağlarını vs. birbirine bağlayınız, gerekirse yıkama torbası kullanınız.
- Sentetik çamaşırları aşırı kurutmayınız → Kırışma tehlikesi. Bu tür çamaşırları ek olarak kurumaya bırakınız.
- Yünlüler kurutma makinesinde kurutulmamalıdır. Bunlar yine de yenilenebilir. → Sayfa 7, **yünlülerde son uygulama** programı (modele göre).
- Çamaşırları kuruttuktan sonra hemen ütölemeyiniz, bir süre katlanmış halde → Böylece çamaşırda kalan nem eşit şekilde dağılır.
- Dokuma kumaşlar (örn. tişörtler, triko çamaşırlar) ilk kurutmada çoğu kez çekerler. → **ekstra kuruluk** programını kullanmayınız.
- Kolalanmış çamaşırlar kurutma makinesinde kurutulmaya sadece belli koşullarda ve sınırlı olarak elverişlidir → Kolalama maddesi, kurumayı etkileyen bir tortu veya tabakaya sebep olur.
- Kurutulacak kumaşların yıkanması sırasında yumuşatıcı miktarı üretici verilerine göre ayarlanmalıdır.
- Önceden biraz kurutulmuş çok katlı kumaşlar veya küçük tek parça çamaşırlar için Süreli Programı kullanınız. Sonradan yapılan ek kurutma için de uygun.

Çevrenin korunması / Tasarruf bilgileri

- Kurutma işleminden önce, çamaşırları çamaşır makinesinde iyice sıkınız → Sıkma devir sayısı yüksek olduğu zaman, kurutma süresi de kısalmış ve enerji tüketimi azalır. Sentetikleri de sıkma işlemine tabi tutunuz.
- Tavsiye edilen maksimum dolm miktarını kullanınız, ancak bu miktarı aşmayınız → Programa genel bakış, Sayfa 7.
- Kurutma işlemi sırasında kurutma makinesinin bulunduğu yeri iyi havalandırınız.
- Tiftik filtresini her kurutma işleminden sonra temizleyiniz → Tiftik filtresinin temizlenmesi, Sayfa 4/11.
- Kurutma makinesine hava girişi tıkanmamalıdır.

Programa genel bakış

Tambubr vaeka ps

Çamaşırların kumaş ve dokuma türüne göre ayrılması. Kumaşlar kurutma makinesine uygun olmalıdır.

Kurutma işleminden sonra çamaşırlar...	☑ ütülenmiş	☑ hafif ütülenmiş	☑ ütülenmemiş	☑ preslenmiş
PROGRAM				
*pamuklular	maks. 8 kg			
*sentetikler	maks. 3,5 kg			
ütüye hazır kuruluk	☑			
kullanıma hazır kuruluk	☑			
ekstra kuruluk	☑			
spor giysileri	maks. 1,5 kg			
☑ hijyenekstra	maks. 6 kg			
karışık	maks. 3 kg			
☑ süreli program	maks. 3 kg			
kurutma				
☑ * süreli program	maks. 3 kg			
havalandırma				
gömlük 15	maks. 1 kg			
ekspress 40	maks. 2 kg			
yünülerde son uygulama	maks. 3 kg			
narin	maks. 1 kg			

*Kurutma hedefi kişisel olarak seçilebilir → ekstra kuruluk, kullanıma hazır kuruluk ve ütüye hazır kuruluk (modele göre).

Kurutma derecesinin vermeye ayarlanması mümkündür; ek katlı kıyafetlere oranla çok katlı kumaşlar için kurutma süresi daha uzundur. Öneri: ayrı kurutma.

BSH EV ALETLERİ SANAYİ VE TİCARET A.Ş.
Fatih Sultan Mehmet Mah. Balkan Cad. No:51
34771 Ümraniye / İstanbul

9510 / 9001132197



BSH Sprzet Gospodarswa Domowego
Sp. z o.o. Il Oddzial w Lodzi
ul. Wedmanowej 10; 93-228 Lódz / Poland

KM8431BTR

Bakım ve temizlik



Sadece cihaz kapalıyken yapılmalıdır!

Kurutma makinesi gövdesi, kumanda bölümü

- Yumuşak, nemli bir bez ile siliniz.
- Püsküren su huzmesi ile temizlemek yasaktır.
- Deterjan ve temizleme maddesi artıkları hemen giderilmelidir.
- Kurutma işlemi sırasında pencere ve conta arasında su birikebilir. Bu, kurutma makinenizin fonksiyonlarını hiçbir şekilde etkilemez!

Isı eşanjörü

Isı eşanjörü ayda bir defa temizlenmelidir, bu durum kurutma makinenizin ne sıklıkla kullanıldığına bağlıdır. Kurutma makinesi soğumaya bırakılmalıdır ve emici bir bez bakım kapağı altına yerleştirilmelidir. Artık su ortaya çıkabilir.

1. Bakım kapağının kilidini kaldırınız ve kapağı tamamen açınız.
2. Her iki kilit kolunu birbirine doğru çeviriniz.

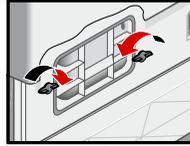

3. Kapağı çıkarınız.

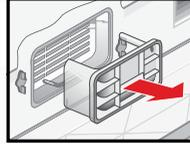

4. Isı eşanjörünü dışarı çıkarınız.

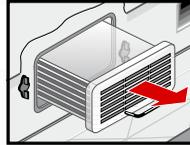

Isı eşanjörüne zarar gelmemelidir. Yalnızca su ile temizlenmelidir. Sert/keskin kenarlı cisimler kullanmayınız.

5. Isı eşanjörü ve kapak, her taraftan su püskürtülerek temizlenmeli ve tüm tiftikler uzaklaştırılmalıdır.

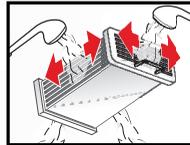

6. Kurutma makinesi ısı eşanjörü contalarındaki tiftikler uzaklaştırılmalıdır.

7. Su iyice akıtılmalıdır.

8. Isı eşanjörü ve kapak yeniden takılmalıdır.

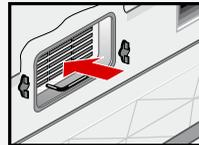

9. Her iki kilit kolu geriye çevrilmeli ve bakım kapağı, kilit yerine oturana kadar kapatılmalıdır.

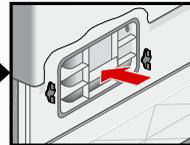

Nem sensörü

Kurutma makineniz paslanmaz çelikten nem sensörlerine sahiptir. Nem sensörleri çamaşırların nemlilik derecesini ölçer. Uzun süre çalışmanın ardından nem sensörlerinin üzerinde ince bir kireç tabakası oluşabilir.

1. Kapağı açınız.
2. Nem sensörlerini, ıslak bir süngerin sert yüzeyi ile temizleyiniz.



Çelik tel veya ovalama maddesi kullanmayınız!

Kurulum

- Ürün içeriği: Kurutma makinesi, kullanım ve kurulum kılavuzu, yünlü sepeti (modele göre).
- Kurutma makinesinde nakliyeden kaynaklanan hasarlar olup olmadığı kontrol ediniz!
- Kurutma makinesi oldukça ağırdır. Tek başınıza kaldırmayınız!
- Keskin kenarlara dikkat ediniz!
- Kurutma makinesini, dışa doğru çıkıntısı olan parçalardan (örn. kapağı) tutup kaldırmayınız - Kırılma tehlikesi söz konusudur!
- Donma tehlikesi olan yerlere kurmayınız! Donan su hasara yol açabilir!
- Emin olmadığınız durumlarda, cihazın bağlantılarını yetkili ve uzman bir kişiye yaptırınız!

1. Kurutucunun kurulması

- Elektrik fişine her zaman ulaşılabilirmelidir.
- Temiz, düz ve sağlam bir kurma yüzeyine yerleştiriniz!
- Kurutma makinesi hava girişi kapatılmış olmamalıdır.
- Kurutma makinesinin çevresini temiz tutunuz.
- Kurutma makinesi ön vidalı ayaklar ve su terazisi dengelenmelidir.
- Vidalı ayakları kesinlikle cihazdan çıkarmayınız!



Kurutma makinesini bir kapının veya sürgülü kapının arkasına yerleştirmeyiniz çünkü kurutma makinesinin kapısının açılmasını engelleyebilir. Böylelikle çocuklar kendilerini cihaz içine kilitleyemez ve haya tehlikesi söz konusu olmaz.



Tüm aksesuarları tamburdan çıkarınız. Tambur boş olmalıdır!

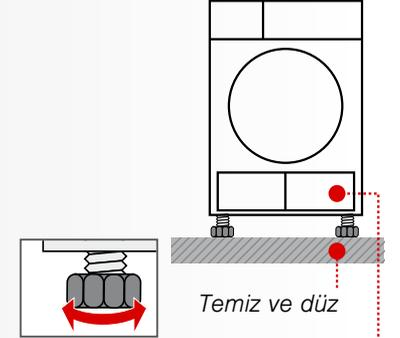

Hava girişinin açık tutulması

2. Ağ bağlantısı Isı eşanjörüzgüzejiplürmüjid

- Yönetmeliklere uygun şekilde alternatif akımlı, toprak hattına sahip prize bağlayınız; emin değilseniz, prizi yetkili ve uzman bir elemana kontrol ettiriniz!
- Cihaz tip etiketinde belirtilen elektrik gerilimi ve gerilim bilgisi (→ Sayfa 10) birbirine uymalıdır.
- Bağlantı değeri ve gerekli sigorta değeri tip etiketi üzerinde bildirilmiştir.

3. Bağlantı gücünün değiştirilmesi Prizinin bağlı olduğu sigortanın değerine dikkat ediniz. (10/16 A)

1. Program ayar düğmesini **stop** konumuna ayarlayınız.
2. **otomatik ayarlama** tuşuna basılı tutunuz.
3. Program ayar düğmesini **pamuklular ekstra kuruluk** konumuna getiriniz ve önceki ayar gösterge alanında gözüken kadarkı bekleyiniz: **LO**=10A veya **HI**=16A.
4. Ayarları değiştirmek için **otomatik ayarlama** tuşuna basınız.
5. Program ayar düğmesini **stop** konumuna ayarlayınız.



Donmaya Karşı Koruma / Nakliye



Kurutma makinesini donma tehlikesi olması durumunda çalıştırmayınız!



Hazırlık

1. Yoğuşma su kabını boşaltınız → Sayfa 4/11.
2. Program seçme düğmesini herhangi bir programa ayarlayınız.
3. **▶II başlat**/beklet tuşunu seçiniz → Yoğuşma suyu kaba pompalanır.
4. Birkaç dakika veya kurutma makinesi durana kadar bekleyiniz ve ardından yoğuşma suyu kabını yeniden boşaltınız.
5. Program ayar düğmesini **stop** konumuna ayarlayınız.

Teknik özellikler

● Ölçüler (DxGxY)	60 x 60 x 85 cm (yükseklik ayarlanabilir)
Ağırlık	Yaklaşık 45 kg
Maksimum dolum miktarı	8 kg
Yoğunlaşmış su kabı	4,2 l
Bağlantı gerilimi	220-240 V
Bağlantı gücü	2100-2800 W
Sigorta	10 A / 16 A
Çevre sıcaklığı	5-35°C
Ürün numarası	Kapının iç tarafı
İmalat numarası	
Tip etiketi kurutma makinesinin arka tarafındadır.	
Cihaz kapalıyken güç tüketimi:	0,10 W
Çalışmaya hazır durumda güç tüketimi (kapalı olmayan durumda):	1,00 W
● Tambur iç aydınlatması (modele bağlı)	Tambur, kapının açılmasına veya kapatılmasında olduğu gibi program başlangıcında yanar ve kendiliğinden söner.

Tüketim değerleri tablosu (Etiket değerine maksimum ısıtma gücünde ulaşırlar.)

Program	Çamaşırların sıkılma işlemi sırasındaki sıkma devir sayısı	Süre**				Enerji tüketimi**				
		8 kg		4 kg		8 kg		4 kg		
		10 A	16 A	10 A	16 A	10 A	16 A	10 A	16 A	
pamuklular	kullanıma hazır	1400 dev/dk	140 dak	108 dak	95 dak	65 dak	3,84 kWh	3,84 kWh	2,22 kWh	2,22 kWh
	kuruluk*	1000 dev/dk	158 dak	126 dak	106 dak	76 dak	4,61 kWh	4,61 kWh	2,59 kWh	2,59 kWh
		800 dev/dk	176 dak	144 dak	117 dak	87 dak	5,31 kWh	5,31 kWh	3,20 kWh	3,20 kWh
ütiye hazır	kullanıma hazır	1400 dev/dk	116 dak	86 dak	86 dak	56 dak	2,30 kWh	2,30 kWh	1,49 kWh	1,49 kWh
	kuruluk*	1000 dev/dk	135 dak	103 dak	97 dak	67 dak	3,53 kWh	3,53 kWh	2,30 kWh	2,30 kWh
		800 dev/dk	153 dak	121 dak	110 dak	80 dak	3,96 kWh	3,96 kWh	2,62 kWh	2,62 kWh
sentetikler		3,5 kg		3,5 kg		3,5 kg		3,5 kg		
	kullanıma hazır	800 dev/dk	52 dak	46 dak			1,42 kWh	1,42 kWh		
	kuruluk*	600 dev/dk	65 dak	56 dak			1,74 kWh	1,74 kWh		

* EN61121 numaralı Avrupa standardına göre yapılan test için program ayarı.

** Değerler kumaş türüne, kurutulacak çamaşırların yapısına, kumaşların ne kadar ıslak olduklarına, ayarlanan kurutma derecesine ve doldurma miktarına bağlı olarak verilen değerlerden farklı olabilir.

Pamuklu tekstil ürünleri için en verimli program

Aşağıdaki "Standart pamuklu programı" (☐ sembolü ile işaretlenmiştir) normal ıslaklıkta pamuklu çamaşırların kurutulması için uygundur ve kombine enerji tüketimi de göz önüne alındığında ıslak pamuklu çamaşırların kurutulması için en verimli programdır.

Güncel AB düzenlemesi 932/2012 uyarınca pamuklular için standart programlar

Program	Dolum miktarı	Enerji tüketimi		Program süresi	
		10 A	16 A	10 A	16 A
☐ pamuklular	8 kg/4 kg				
kullanıma hazır kuruluk		4,61 kWh/2,59 kWh	4,61 kWh/2,59 kWh	158 dak/106 dak	126 dak/76 dak

2010/30/AB direktifine göre test ve enerji etiketlendirmesi için program ayarları

Opsiyonel aksesuarlar (müşteri hizmetleri aracılığıyla sipariş numarası, modele göre)

WZ 20500	Platform Daha iyi doldurma ve boşaltma için. Çıkarılabilir bölmedeki sepet, çamaşırların taşınmasında kullanılabilir.
WZ 11410	Yıkama-Kurutma-Sistemi bağlantı seti Kurutma makinesi, yerden tasarruf etmek için aynı derinliğe ve genişliğe sahip uygun bir çamaşır makinesi üzerinde yerleştirilebilir. Kurutucuyu mutlaka bu bağlantı sistemi ile çamaşır makinesinin üzerine sabitleyiniz. WZ 20400: genişletilebilir çalışma seti ile.
WZ 20160	Yoğuşma tahliyesi için bağlantı seti Yoğunlaşmış su doğrudan bir hortum aracılığıyla aktarılır.
WZ 20600	Yünlü kumaş sepet Yünlü kumaş sepeti, yünlü kumaştan üretilmiş tekstil ürünlerinin, spor ayakkabılarının ve oyuncak hayvanların tek başına kurutulmasını sağlar ("Yünlü kumaş sepeti" için hazırlanmış olan ayrı kılavuza da bakınız).

Müşteri hizmetleri

Bir arızayı kendiniz gideremiyorsanız (örn. Devreye alma/Devreden çıkarma) → *Ne yapılmalıdır...*, Sayfa 11/12, lütfen müşteri hizmetlerimize müracaat ediniz. Gereksiz teknisyen gidip gelmelerini de önlemek için, daima uygun bir çözüm buluyoruz.

Size en yakın **Müşteri Hizmetleri'nin** iletişim bilgilerini eklenen müşteri hizmetleri listesinde bulabilirsiniz.

Lütfen yetkili servisimize cihazın ürün numarasını (E-Nr.) ve imalat numarasını (FD-Nr.) bildirin.

E-Nr. _____ FD _____

Ürün numarası

Üretim numaraları

*Bu bilgileri şurada bulabilirsiniz:
Kapağın iç tarafı* / açık servis kapağında* ve cihazın arka tarafında.
* modele bağlı*

Üreticinin yetkisine güveniniz. Bize başvurunuz. Böylelikle gerekli onarım çalışmalarının, orijinal yedek parçalara sahip, eğitilmiş servis teknisyenler tarafından yapıldığından emin olabilirsiniz.

Şu durumlarda ne yapmalı ...



Program ayar düğmesini **stop** konumuna ayarlayınız ve elektrik fişini prizden çekiniz.

- Gösterge lambası ► **Il başlat**/beklet yanmıyor. Elektrik fişi prize takılmış mı? Program seçilmiş mi? Prizin sigortasını kontrol ediniz.
- Gösterge alanı ve gösterge lambaları (modele göre) silinir ve gösterge lambası ► **Il başlat**/beklet yanar. Enerji tasarrufu modu etkinleştirildi → *Enerji tasarrufu modu için ayrı bir kılavuz*
- Gösterge alanı kapalı. erteleme seçeneği etkinleştirildikten sonra cihaz bekleme moduna geçer → *Sayfa 5.*
- Gösterge lambası ☒ (Yoğuşma suyu kabı) yanıp söner. Yoğuşma suyu kabı boşaltılmalıdır → *Sayfa 4.* Gösterilen tanıma geri dönmek için ► **Il başlat**/beklet tuşuna basınız ve arından cihazı yeniden çalıştırmak için ► **Il başlat**/beklet tuşuna yeniden basınız. Mevcut olması durumunda yoğuşma suyu boşaltma borusu kontrol edilmelidir.
- Gösterge lambası ☒ (Tiftik filtresi/Isı eşanjörü) yanıp söner. Tiftik filtresinin temizlenmesi → *Sayfa 4.* Gösterilen tanıma geri dönmek için ► **Il başlat**/beklet tuşuna basınız ve arından cihazı yeniden çalıştırmak için ► **Il başlat**/beklet tuşuna yeniden basınız. Isı eşanjörünün temizlenmesi → *Sayfa 8.*
- Kurutma makinesi çalışmaya başlamıyor. ► **Il başlat**/beklet tuşu seçildi mi? Kapak kapalı mı? Program ayarlanmış mı?

Şu durumlarda ne yapmalı ...

- Programın başlamasından kısa bir süre sonra kesinti. Çevre sıcaklığı 5 °C'den yüksek mi? Çamaşır makinesi çalışıyor mu? Seçili program için düşük yüklemeye mi geçtiniz?/Sürekli program kullanılmalıdır → Sayfa 6/7. Koyulan çamaşır makinesini kurutulsun mu?
- Dışarı su akıyor. Kurutma makinesi ağırlığa göre dengelenmelidir. Isı eşanjörü contası temizlenmelidir.
- Kapak kendi kendine açılır. Yerine oturduğu duyulana kadar kapak itilmelidir.
- Kırıksıklık oluşumu. Doldurma miktarı aşılmış mı? Program sonunda kıyafet parçalarını hemen çıkartınız, asınız ve biçim veriniz. Uygun olmayan program seçilmiş → Sayfa 7.
- Çamaşır makinesi doğru biçimde kurutulmamış veya hala çok nemli. Sıcak çamaşır makinesi genelde program sonunda olduklarından daha ıslak şekilde algılanır. Çamaşır makinesini yayınız ve ısının yok olmasını bekleyiniz. Kurutma hedefine ince ayar yapınız, böylece kurutma süresi uzar ama sıcaklık artmaz. Çamaşır makinesini daha kuru olur. Daha uzun kurutma süresi için bir program seçiniz veya kurutma hedefini yükseltiniz. Bu sırada sıcaklık artmaz. Hala nemli olan çamaşır makinesine ek kurutma yapmak için bir sürelili program seçiniz. Programın maksimum doluluk miktarını aşmışsanız, çamaşır makinesini doğru biçimde kurutulamaz. Tamburdaki nem sensörünü temizleyiniz. İnce bir kireç tabakası sensörleri engelleyebilir ve çamaşır makinesini doğru biçimde kuramaz. Elektrik kesintisi, yağmur suyunun dolması veya maksimum kurutma süresinin aşılması nedeniyle kurutma iptal edildi.
- Kurutma süresi çok uzun. Tiftik filtresi musluk suyu altında temizlenmelidir → Sayfa 4/11. Yetersiz hava beslemesi → hava sirkülasyonunun iyi olmasını sağlayınız. Hava girişi tıkanmış olabilir → Giriş temizlenmelidir → Sayfa 9. Çevre sıcaklığı 35 °C'nin üzerinde → Havalandırınız.
- Bir ya da birkaç gösterge lambası yanıp sönüyor. Tiftik filtresi ve ısı eşanjörü temizlenmelidir → Sayfa 4,8/11. Kuruma koşulları kontrol edilmelidir → Sayfa 9. Cihazı kapatınız, soğumasını bekleyiniz, tekrar çalıştırınız, programı yeniden başlatınız.
- Elektrik kesintisi. Çamaşır makinesini hemen kurutma makinesinden çıkartılmalı ve serilmelidir. Sıcak hava çıkabilir. Dikkat: Kapak, tambur ve çamaşır makinesi sıcak olabilir.

Güvenlik bilgileri



Acil durum Kurutma makinesini SADECE...

- Derhal elektrik fişini prizden çekiniz veya sigortayı kapatınız.
- evin iç kısımlarına yerleştiriniz.
- kumaşların kurutulmasında kullanınız.

Kurutma makinesini KESİNLİKLE...

- yukarıda belirtilen amaçlar dışında kullanmayınız.
- teknik ayarlar veya özellikler açısından değiştirmeyiniz.

Tehlikeler

- Çocuklar ve gereken talimat ve bilgileri almamış kişiler kurutma makinesini kullanmamalıdır.
- Çocuklar, yanlarında bir yetişkin olmadan, kurutma makinesinin yanında yalnız kalmamalıdır.
- Evcil hayvanlar kurutma makinesinden uzak tutulmalıdır.
- Kumaşların ceplerindeki tüm cisimleri çıkartınız. Özellikle çakmaklara dikkat ediniz → **Patlama tehlikesi!**
- Kapağa yaslanmayınız veya üzerine oturmayınız → **Devrilme tehlikesi!**

Kurulması

- Boşta duran kabloları sabitleyiniz → **Takılıp düşme tehlikesi!**
- Kurutma makinesini donma tehlikesi olması durumunda çalıştırmayınız!

Elektrik şebekesi bağlantısı

- Kurutma makinesini, yönetmeliklere uygun şekilde alternatif akımlı, toprak hattına sahip prize bağlayınız, aksi halde güvenlik garantisi edilemez.
- Kablo kesiti yeterince kalın olmalıdır.

- Yalnızca şu işaret bulunan kaçak akım koruma şalterini kullanınız:

- Elektrik fişi ve priz birbirine uygun olmalıdır.
- Çok prizli bağlantı düzenekleri/arabirimleri ve/veya uzatma kabloları kullanmayınız.
- Elektrik fişine ıslak elle dokunmayınız → **Elektrik çarpma tehlikesi!**
- Elektrik fişini kesinlikle kablosundan çekerek prizden çıkarmayınız.
- Elektrik kablosuna hasar vermeyiniz → **Elektrik çarpma tehlikesi!**

Çalışma

- Tambura sadece çamaşır doldurunuz. Kurutma makinesini çalıştırmadan önce - içindekileri kontrol ediniz!
- Çözücü madde, sıvı yağ, balmumu, gres yağı veya boya (örn. jöle, aseton, leke çıkarıcı, yıkama benzini vs.) buluşmuş çamaşır makinesini kurutma makinesinde kurutmayınız → **Yangın/Patlama tehlikesi!**
- Temizleme için endüstriyel kimyasallar kullanılıyorsa tamburlu kurutma makinesini kullanılmamalıdır.
- Toz sebebiyle tehlike (örn. Kömür tozu, un): Kurutma makinesini kullanmayınız → **Patlama tehlikesi!**
- Sıcaklığın dağılması için çamaşır makinesini hızlı çıkarılacak ve serilmeyecekse kurutma işlemi sona erene kadar kurutucuyu kapatmayınız.
- Çamaşır makinesini sünger köpük/kauçuk içeriyorsa, kurutma makinesini kullanmayınız → Elastik malzemeler zarar görebilir ve süngerin olası deformasyonu nedeniyle kurutma makinesini bozulabilir.
- Tiftik filtresinin temizlenmesi esnasında hava kanalı açıklıklarına yabancı maddelerin (Tüy veya Doldurma materyalleri) girmemesine dikkat edilmelidir. Gerekirse tambur önceden bir elektrikli süpürge ile temizlenmelidir. Yine de hava kanallarında yabancı madde bulunursa → müşteri hizmetleri çağırılmalıdır → **Yangın/Patlama tehlikesi!**
- Örneğin uzun saç gibi hafif maddeler, hava girişi sırasında kurutma makinesinin içine çekilebilir → **Yaralanma tehlikesi!**
- Kurutma evresinin son bölümü ısıtılmadan gerçekleştirilir (soğutma evresi), böylece çamaşır makinesinin zarar vermeyecek bir sıcaklıkta kalması sağlanır.
- Kurutma makinesini program sonunda kapatınız.
- Çalışma sırasında cihazın arka duvarı çok sıcak olur. Cihaz arka duvarının sıcak yüzeyine asla dokunmayınız. Çocukları uzak tutunuz → **Yanma tehlikesi!**
- Yoğuşma suyu içme suyu değildir, tiftiklerle kirlenmiş olabilir.

Arıza

- Kurutma makinesinde arıza veya arıza ihtimali varsa, kurutma makinesini kullanmayınız. Onarım ancak Müşteri Hizmetleri tarafından yürütülebilir.
- Elektrik kablosu bozuk olan kurutma makinesini kullanmayınız. Olası tehlikeleri engellemek için bozuk elektrik kablosu sadece yetkili servis tarafından değiştirilmelidir.

Yedek parçalar imha etme

- Güvenlik nedenlerinden dolayı sadece orijinal yedek parçaları ve aksesuarları kullanınız.
- Elektrik fişini prizden çekiniz, daha sonra elektrik kablosunu cihazdan ayırınız. Resmi imha etme merkezinde imha ediniz.
- Paketleme: Ambalaj parçalarını çocuklardan uzak tutunuz → **Boğulma tehlikesi!**
- Bütün materyaller doğa dostudur ve geri dönüştürülebilir. Çevreye zarar vermeyecek şekilde imha edilmelidir.



PROFİLO

dayanıklı ev aletleri



Kurutma makinesi ancak bu kılavuzun ve ayrı **Enerji tasarruf modu kılavuzunun** okunmasından sonra çalıştırılabilir.

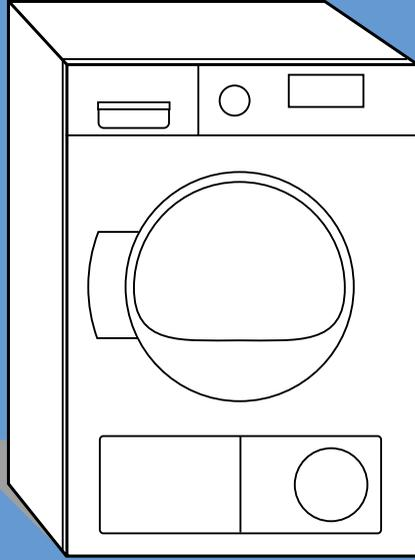

Kullanım ve kurulum kılavuzu

tr

**Çamaşır
kurutucusu**



Sayfa 13'deki güvenlik talimatlarını göz önünde bulundurunuz!