



Register your new Bosch now:  
[www.bosch-home.com/welcome](http://www.bosch-home.com/welcome)



**Vaskemaskin  
WAW32599SN**



**BOSCH**

**no** Bruks- og monteringsveiledning

## Din nye vaskemaskin

Du har bestemt deg for en vaskemaskin av merket Bosch.

Vær vennlig å ta deg noen minutter til å lese igjennom denne teksten og på den måten bli kjent med de fordelaktige egenskapene til vaskemaskinen.

For å rettferdiggjøre det høye kravet til kvalitet fra merket Bosch, er enhver vaskemaskin som forlater fabrikken, grundig undersøkt for å sikre feilfri funksjon og tilstand.

Videre informasjon om våre produkter, tilbehør, reservedeler og service finner du på vår nettside [www.bosch-home.com](http://www.bosch-home.com), eller du kan henvende deg til våre sentre for kundeservice.

Dersom bruks- og plasseringsveiledningen beskriver flere modeller samtidig, blir det alltid henvist til forskjellene på de aktuelle stedene i teksten.



Apparatet må først tas i bruk etter at du har lest denne bruks- og oppstillingsveiledningen!

## Fremstilling

### ⚠ Advarsel!

Denne kombinasjonen av symbol og signalord viser til en farlig situasjon. Dersom advarselen ikke tas til følge, kan resultatet bli dødsfall eller personskader.

### Obs!

Dette signalordet viser til en farlig situasjon. Dersom dette ikke tas til følge, kan resultatet bli dødsfall eller personskader.

### Henvisning / tips

Henvisninger om optimal bruk av apparatet / nyttig informasjon.

### 1. 2. 3. / a) b) c)

Trinnene i fremgangsmåten angis med tall eller bokstaver.

■ / -

Opplistinger angis med en liten boks eller tankestrek.

# Innholdsfortegnelse

 Forskriftsmessig bruk . . . . .	5	 Tilleggsinnstillinger for programmer . . . . .	22
 Sikkerhetsanvisninger . . . . .	6	SpeedPerfect . . . . .	22
Elektrisk sikkerhet . . . . .	6	EcoPerfect . . . . .	22
Fare for skade . . . . .	6	Forvask . . . . .	22
Sikkerhet for barn . . . . .	7	Kraftig skylling . . . . .	22
 Miljøvern . . . . .	8	Antikrøll . . . . .	22
Emballasje/avhending . . . . .	8	Flekker . . . . .	22
Sparetips . . . . .	8	 Betjening av apparatet . . . . .	23
 Det viktigste kort fortalt . . . . .	9	Klargjøre vaskemaskinen . . . . .	23
 Bli kjent med apparatet . . . . .	10	Slå på apparatet / velge programmet . . . . .	23
Vaskemaskin . . . . .	10	Legge tøy inn i trommelen . . . . .	23
Betjeningsfelt . . . . .	11	Dosere og fylle inn vaske- og pleiemiddel . . . . .	24
Display . . . . .	12	Endre forhåndsinnstillinger . . . . .	25
 Tøy . . . . .	13	Velge tilleggsinnstillinger for programmer . . . . .	25
Forberedelser . . . . .	13	Starte program . . . . .	25
Sortering av tøy . . . . .	13	Barnesikring . . . . .	25
 Vaskemiddel . . . . .	14	Legge i tøy . . . . .	26
Riktig valg av vaskemiddel . . . . .	14	Endre program . . . . .	26
Spare strøm og vaskemidler . . . . .	14	Avbryte program . . . . .	26
 Programoversikt . . . . .	15	Programslutt ved skyllestopp . . . . .	26
Programmer på programvelgeren . . . . .	15	Programslutt . . . . .	26
Stiving . . . . .	20	Ta ut tøyet / slå av maskinen . . . . .	26
Farge/bleke . . . . .	20	 Apparatinnstillinger . . . . .	27
Bløtlegging . . . . .	20	Aktivering av innstillingsmodus . . . . .	27
 Forhåndsinnstillinger for programmer . . . . .	21	Endre lydsignal . . . . .	28
Temperatur . . . . .	21	Slå på / av automatisk utkobling av apparatet . . . . .	28
Sentrifugeringshastighet . . . . .	21	Slå av/på signal for trommelpleie . . . . .	28
Ferdig om . . . . .	21	Avslutning av innstillingsmodus . . . . .	28
		 Sensorteknologi . . . . .	28
		Mengdeautomatikk . . . . .	28
		Balansekontrollsystem . . . . .	28
		Aquasensor . . . . .	28

 <b>Rengjøring og vedlikehold . . . . .</b>	<b>29</b>
Kabinett/betjeningsfeltet . . . . .	29
Vasketrommelen . . . . .	29
Avkalking . . . . .	29
Vaskemiddelskuff og kabinett . . . . .	29
Vannpumpen er tilstoppet, nødtømming . . . . .	30
Avløpsslangen er tilstoppet ved sifongen. . . . .	30
Silen i vanntilførselen er tilstoppet . . . . .	31

 <b>Hva kan du gjøre hvis det oppstår feil? . . . . .</b>	<b>31</b>
Nødtløsning . . . . .	31
Henvisninger i displayet. . . . .	32
Hva kan du gjøre hvis det oppstår feil? . . . . .	33

 <b>Kundeservice . . . . .</b>	<b>35</b>
--	-----------

 <b>Forbruksverdier . . . . .</b>	<b>36</b>
Energi- og vannforbruk, programvarighet og restfuktighet i hovedvaskeprogrammene . . . . .	36
Effektivitetstestprogrammer for bomullstekstiler . . . . .	37

 <b>Tekniske data . . . . .</b>	<b>37</b>
---	-----------

 <b>Oppstilling og tilkobling. . . . .</b>	<b>38</b>
Leveringsomfang . . . . .	38
Sikkerhetsanvisninger . . . . .	39
Oppstillingssted . . . . .	39
Oppstilling på en sokkel eller en flate/gulv av trebjelker . . . . .	39
Oppstilling på en avsats med skuff . . . . .	39
Under-/innbygging av apparatet i en kjøkkeninnredning. . . . .	40
Fjerne transportsikringene . . . . .	40
Lengden på slanger og ledninger . . . . .	41
Vanntilløp . . . . .	42
Vannutløp . . . . .	43
Justering . . . . .	44
Elektrisk tilkobling . . . . .	44
Før første gangs vask . . . . .	45
Transport . . . . .	46

 <b>Aquastop-garanti . . . . .</b>	<b>47</b>
---	-----------



## Forskriftsmessig bruk

- Kun til bruk i private husholdninger og til husholdningsformål.
- Vaskemaskinen er egnet til vask av tekstiler som kan vaskes i maskin, og tøy av ull som kan vaskes for hånd i vaskevann.
- For drift med kaldt drikkevann og vanlige vaske- og skyllemidler som fås i handelen, og som er beregnet for bruk i vaskemaskin.
- Ved dosering av alle vaske-/hjelpe-/pleie- og rengjøringsmidler må det alltid tas hensyn til henvisningene fra produsenten.
- Vaskemaskinen kan også betjenes av barn fra og med 8 år, av personer med reduserte fysiske, sensoriske eller mentale evner, samt av personer med manglende erfaring eller kunnskap, dersom disse **er under tilsyn** eller **får veiledning** av en ansvarlig person.  
Barn må ikke få gjennomføre rengjørings- og vedlikeholdsarbeid uten tilsyn.
- Hold barn under 3 år borte fra vaskemaskinen.
- Dette apparatet er laget for bruk i en høyde over havet på maks. 4000 meter.
- Husdyr må holdes borte fra vaskemaskinen.

**Før du tar apparatet i bruk:** Les gjennom bruks- og oppstillingsveiledningen samt all annen informasjon som er vedlagt vaskemaskinen, og ta hensyn til den. Ta vare på dokumentene for senere bruk eller for senere eiere.

## **Sikkerhetsanvisninger**

### **Elektrisk sikkerhet**

#### **Advarsel** **Livsfare!**

Kontakt med spenningsførende deler medfører fare for strømstøt.

- Ta aldri på støpselet med våte hender.
- Trekk aldri i ledningen når du vil ta støpselet ut av kontakten, men hold i støpselet. Slik unngår du skader på kabelen.

### **Fare for skade**

#### **Advarsel** **Fare for skade!**

- Løft ikke maskinen etter deler som rager ut (f. eks. vaskeluken), fordi disse delene kan brette av og medføre skader. Løft ikke vaskemaskinen etter deler som rager ut.
- Om du står på vaskemaskinen, kan arbeidsplaten brette og forårsake skader. Ikke stå på vaskemaskinen.
- Om du støtter deg eller setter noe på en åpen vaskeluke, kan vaskemaskinen velte og forårsake skader. Ikke støtt deg på vaskeluken når den er åpen.

- Dersom du griper inn i trommelen når denne dreier seg, kan du skade hendene. Ikke ta inn i trommelen når den beveger seg. Vent til trommelen ikke lenger beveger seg.

#### **Advarsel** **Fare for skålding!**

Ved vasking med høye temperaturer kan det oppstå fare for skålding ved kontakt med varmt vaskevann (f. eks. ved utpumping av varmt vaskevann i en vask). Unngå kontakt med det varme vaskevannet.

## Sikkerhet for barn

### **Advarsel** **Livsfare!**

Barn som leker med vaskemaskinen kan utsette seg for livsfare eller skade.

- Ikke la barn oppholde seg i nærheten av maskinen uten oppsyn!
- Barn må ikke få leke med vaskemaskinen.

### **Advarsel** **Livsfare!**

Barn kan bli sperret inne i apparatet og bli utsatt for livsfare.

Ved utrangerte apparater:

- Trekk ut støpselet.
- Skjær over nettleddningen og fjern den sammen med støpselet.
- Ødelegg låsen på vaskeluken.

### **Advarsel** **Fare for kvelning!**

Barn kan vikle seg inn i emballasjer/folier og emballasjedeler. De kan få disse over hodet og kveles. Oppbevar emballasjen, folier og deler av forpakningen utilgjengelig for barn.

### **Advarsel** **Fare for forgiftning!**

Vaske- og pleiemidler kan medføre forgiftning dersom de svelges.

Vaske- og pleiemidler må oppbevares utilgjengelig for barn.

### **Advarsel** **Øye-/hudirritasjoner!**

Kontakt med vaske- og pleiemidler kan medføre øye- eller hudirritasjoner.

Vaske- og pleiemidler må oppbevares utilgjengelig for barn.

### **Advarsel** **Fare for skade!**

Under vasking med høye temperaturer blir glasset i vaskeluken varmt.

Pass på at barn ikke tar på det varme glasset.



### Emballasje/avhending











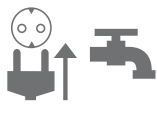
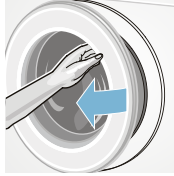

Kvitt deg med emballasjen på en miljøvennlig måte. Dette apparatet er merket i samsvar med det europeiske direktivet 2012/19/EU ang. gamle elektro- og elektroniske apparater (waste electrical and electronic equipment - WEEE). Dette direktivet gir retningslinjer for avhending og gjenvinning av de brukte apparater og er gyldig for hele EU.

### Sparetips

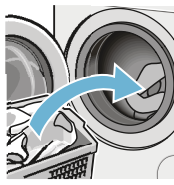
- Den maksimale tøymengden for hvert program bør utnyttes. Programoversikt → *Side 15*
- Klær som er normalt skitne, vaskes uten forvask.
- Sparer strøm og vaskemiddel når tøyet kun er lett eller normalt skittent. → *Side 14*
- Temperaturer som kan velges, følger vaskeanvisningene i tøyet. Temperaturene som da oppstår i vaskemaskinen, kan avvike fra de valgte temperaturene for å sikre en optimal blanding av energisparing og vaskeresultat.
- **Informasjon om strøm- og vannforbruk:** → *Side 12*  
Displayet informerer om relativ størrelse på strøm- og vannforbruket i de valgte programmene. Jo flere indikasjonslamper som lyser, desto høyere er det aktuelle forbruket. På den måten kan du sammenligne forbruket i programmene ved å velge ulike programinnstillinger og gå for en strøm- eller vannbesparende programinnstilling.
- **Energiesparingsmodus:** Lyset i displayet slukkes etter noen minutter, tasten  blinker. For å aktivere belysningen velges en hvilken som helst tast. Energisparingsmodus blir ikke aktivert når et program er i gang.
- **Automatisk utkobling:** Hvis apparatet ikke blir betjent over lengre tid, kan det slå seg automatisk av før programstart og etter programslutt for å spare energi. Trykk på hovedbryteren for å slå på apparatet igjen. Inn- og utkobling av funksjonen → *Side 27*
- Dersom tøyet etterpå skal tørkes i tørketrommel, må det velges et sentrifugeringstall som tilsvarer anvisningen fra produsenten av tørketrommelen.

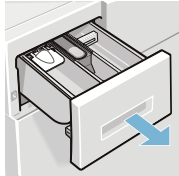
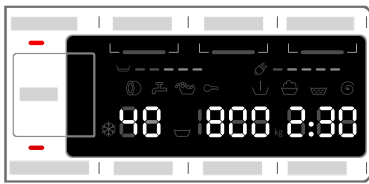

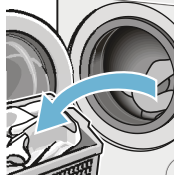
## Det viktigste kort fortalt

1				
	<p>Sett inn støpselet. Åpne vannkranen.</p>	<p>Åpne vaskeluken.</p>	<p>For innkobling trykk tasten ①.</p>	<p>Velg program, f.eks. <b>Bomull.</b></p>
2				
	<p>Sorter tøyet.</p>	<p>Ta hensyn til maks. tøymengde (alt etter modell) som står i indikasjonfeltet.</p>	<p>Legg inn tøyet.</p>	<p>Lukk vaskeluken.</p>
3				
	<p>Fyll på vaskemiddel.</p>	<p>Evt. må programmets forhåndsinnstilling endres og/eller tilleggsinnstillinger velges.</p>	<p>Start programmet.</p>	
4				
	<p>Programslutt</p>	<p>Åpne vaskeluken, og ta ut tøyet.</p>	<p>For utkobling trykk tasten ①.</p>	<p>Lukk vannkranen (ved modeller uten aquastopp).</p>

## Bli kjent med apparatet

### Vaskemaskin

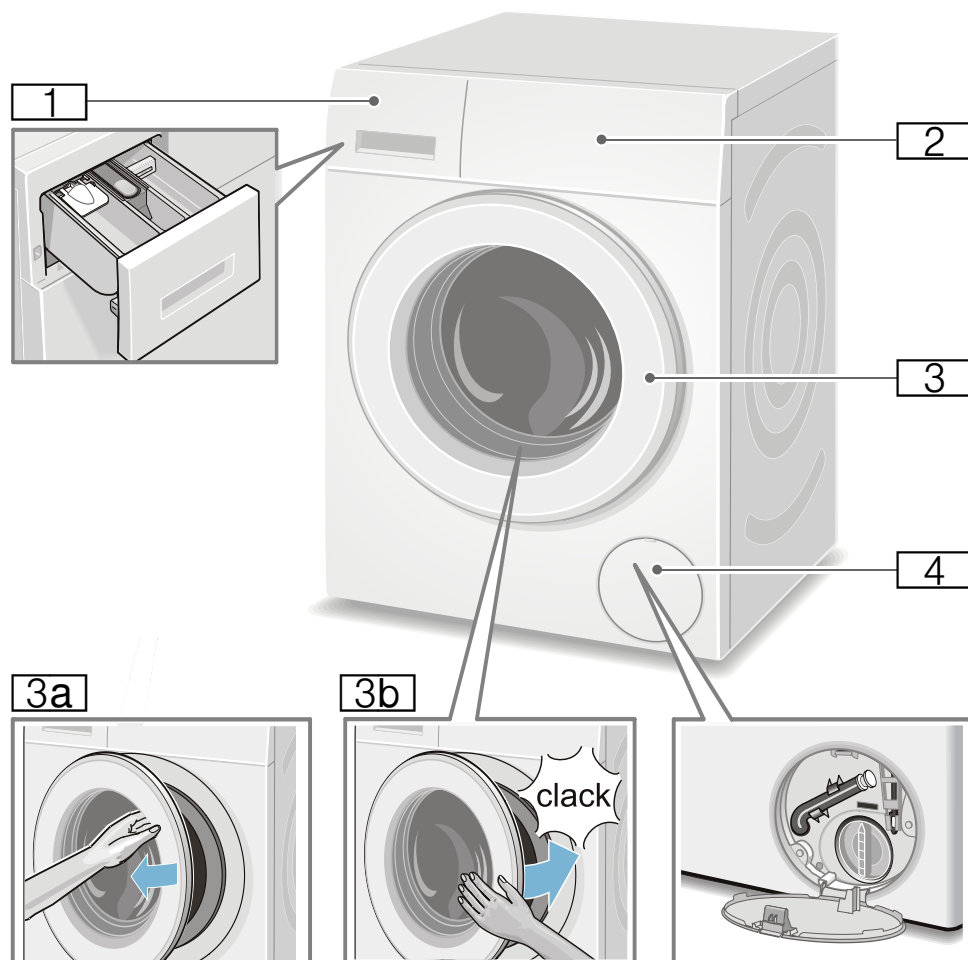

- 1 Vaskemiddelskuff → Side 24
- 2 Betjenings-/visningsfelt
- 3 Vaskeluke med vindushåndtak
- 3a Åpne vaskeluken
- 3b Lukke vaskeluken
- 4 Serviceklaff

## Betjeningsfelt

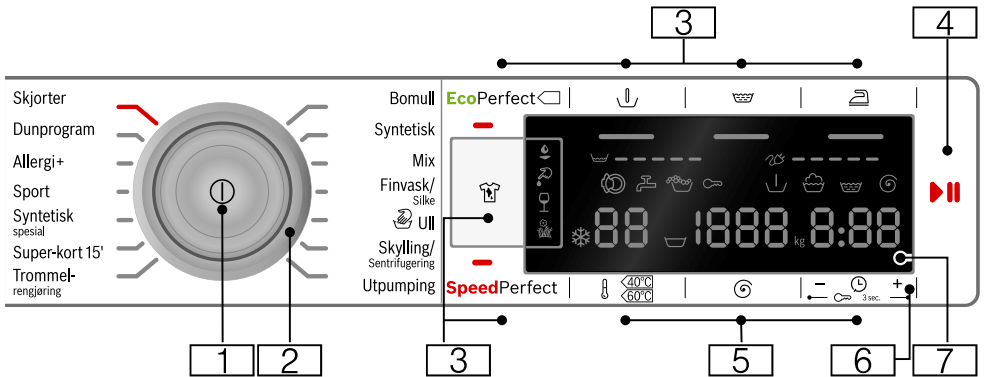

**Merk:** Alle tastene (med unntak av hovedbryteren) er sensoriske, en lett berøring holder.

- 1 **Hovedbryter**  
for å slå vaskemaskinen av/på:  
Trykk på tasten ①.
- 2 **Programvelger**  
for å velge et program.  
Programoversikt → Side 15
- 3 **Tilleggsinnstillinger for programmer:** → Side 22
  - SpeedPerfect,
  - EcoPerfect,
  - Forvask (↓),
  - Kraftig skylling (🍲),
  - Antikrøll (🌀),
  - Flekker (👕)
- 4 **▶⏸ for å:**
  - starte et program
  - avbryte et program, f.eks. legge i mer tøy → Side 26,
  - avslutte et program → Side 26
- 5 **endre forhåndsinnstillinger for program:** → Side 21
  - Temperatur (⊖),
  - Sentrifugeringshastighet (⊙),
  - Ferdig om -tid (⊖)

- 6 **Barnesikring** (⊞ 3 sec.)  
aktivere/deaktivere beskyttelse mot utilsiktet endring av innstilte funksjoner:  
Trykk på **Ferdig om** (⊖) + og - samtidig i ca. 3 sek. → Side 25
- 7 **Display** for innstillinger og informasjon. → Side 12

no Bli kjent med apparatet

## Display

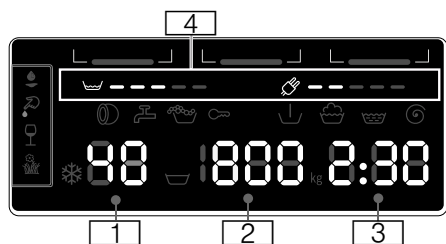

### Forhåndsinnstillinger av programmer:

- 1 **Temperatur** i °C  
\* -90 (\* = kaldt)
- 2 ■ **Sentrifugeringshastighet**  
i o/min,  
▽, 0-1600\*;  
\* maks. sentrifugeringsturtall  
avhengig av valgt program og  
modell,  
■ 0 = ingen sentrifugering, kun  
utpumping → Side 21,  
■ ▽ = Skyllestopp → Side 21
- 3 ■ **Ferdig om-tid**  
f.eks. 2:30;  
programvarighet etter valg av  
program i h:min  
(timer: minutter),  
■ **Forvalg av sluttid**  
1-24h;  
programslutt etter ... h  
(h = timer),  
■ **Anbefaling av fyllmengde**  
f.eks. kg 9\*;  
\* avhengig av valgt program
- 4 **Informasjon om strøm- og  
vannforbruk:** → Side 8  
■ ☰  
Indikasjon for vannforbruk  
■ ⚡  
Indikasjon for strømforbruk

### Videre anvisninger

☹️ 🧴 🧴 Flekker (☹️) → Side 22

#### Programforløp:

▽	Forvask
☹️	Vasking
☹️	Skylling
🌀	Sentrifugering
- 0 -	Programslutt
▽	Programslutt ved skyllestopp
- P -	Pause, f.eks. for å legge inn mer tøy

#### Vaskeluke:

🌀 lyser	Vaskeluken kan åpnes.
🌀 blinker	Etter programstart: Vaskeluken er ikke lukket ordentlig igjen.

#### Vannkran:

🚰 lyser	Vannkranen er ikke åpen; det er ikke noe vanntrykk.
🚰 blinker	Vanntrykket er for lavt (kan forlenge programvarigheten).

#### Barnesikring: → Side 25

🔒 lyser	Barnesikringen er aktivert.
🔒 blinker	Barnesikringen er aktivert; programvelgeren er forskjøvet.

#### Skumregistrering

☹️  
lyser → Side 25

#### Feilindikasjon:

E: -- → Side 32

#### Signalinnstilling:

0-4 → Side 27

#### Automatisk utkobling av apparatet:

On OFF → Side 8, → Side 28



## Forberedelser

### Obs!

#### Skader på apparatet/tøyet

Fremmedlegemer (f.eks. mynter, binderser, nåler, spiker) kan føre til skader på tøyet eller deler av vaskemaskinen.

Ta derfor hensyn til dette når du forbereder klesvasken:

- Tøm alle lommer.

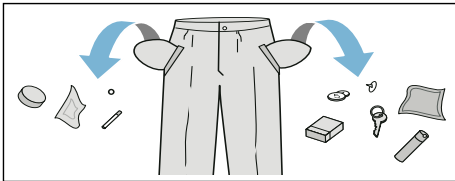

- Se etter metalldeleer (binders etc.) og fjern disse.
- Ømfintlig tøy (strømper, BH-er med bøyle osv.) må vaskes i vaskepose.
- Lukk glidelåser, knepp igjen dyne-/putetrekk.
- Børst eventuell sand ut av lommer og buksebrekker.
- Fjern gardinkroker og -ringer eller vask dem i vaskepose.

## Sortering av tøy

Sorter tøyet i henhold til vaskeanvisningene og angivelsene fra produsenten som står på etikettene:

- Type tekstil/fiber
- Farge
  - **Merk:** Tøy kan farge av. Hvite og fargede plagg må derfor vaskes separat. Nye plagg som er farget, må vaskes for seg første gangen.
- Smuss
  - Tøy med samme smussgrad vaskes sammen.

Noen eksempler på smussgradene finner du → *Side 14*

- **lett:** ikke forvask, velg eventuelt innstillingen **SpeedPerfect**
- **normal**
- **kraftig:** fyll mindre tøy i maskinen, velg program med forvask
- **flekker:** fjern/forhåndsbehandle flekker med en gang de oppstår. Forsøk først å tørke av med vann og såpe; ikke gni på stoffet. Vask deretter tøyet med det tilsvarende programmet. Hardnakkede/inntørkede flekker kan noen ganger først fjernes ved flere gangers vask.

- Symboler i vaskeanvisningene på etikettene

**Merk:** Tallene i symbolene står for den høyeste temperaturen tøyet kan vaskes på.

- egnet til vanlig vaskeprosess; f.eks. på bomullsprogram
- må vaskes skånsomt; f.eks. på strykefritt program
- må vaskes spesielt skånsomt, f.eks. på finvask-/silkeprogram
- egnet til håndvask; f.eks. på ullprogram
- Ikke vask tøy i maskinen.

## Vaskemiddel

### Riktig valg av vaskemiddel

For å velge riktig vaskemiddel, temperatur og behandling av tøyet er det viktig å følge vaskeanvisningen på tøyet. → også [www.sartex.ch](http://www.sartex.ch)

På nettsiden [www.cleanright.eu](http://www.cleanright.eu) finner du også mye annen nyttig informasjon når det gjelder vask, pleie og vaskemidler i private husholdninger.

- **Vaskemiddel med optiske hvitemidler**  
egnet for hvitt tøy som kan kokes og består av lin eller bomull  
Program: Bomull / kaldt – maks. 90 °C
- **Vaskemiddel for kulørt tøy uten blekemidler og optiske hvitemidler**  
egnet for kulørt tøy av lin eller bomull  
Program: Bomull / kaldt – maks. 60 °C
- **Vaskemiddel til kulørt tøy / finvask uten optiske hvitemidler**  
egnet for kulørt tøy av strykefri fiber, syntetisk  
Program: Syntetisk / kaldt – maks. 60 °C
- **Vaskemiddel til finvask**  
egnet for ømfintlige, fine tekstiler, silke eller viskose  
Program: Finvask/Silke / kaldt – maks. 40 °C
- **Vaskemiddel til ull**  
egnet for ull  
Program: Ull / kaldt – maks. 40 °C

### Spare strøm og vaskemidler

Ved lett og normalt tilsmusset tøy kan du spare strøm (reduksjon av vasketemperaturen) og vaskemidler:

Spar	Skittenhetsgrad/merknad
Redusert temperatur og mengde vaskemiddel iht. anbefalt dosering	<p><b>lett</b></p> <p>Ikke synlig smuss eller flekker. Klær lukter svette, f.eks.:</p> <ul style="list-style-type: none"> <li>■ lette sommer-/sportsklær (brukt i noen få timer)</li> <li>■ T-skjorter, skjorter, bluser, (brukt i en dag)</li> <li>■ gjestehåndklær og sengetøy (brukt en dag)</li> </ul>
	<p><b>normal</b></p> <p>Synlig smuss eller få, små flekker, f.eks.:</p> <ul style="list-style-type: none"> <li>■ T-skjorter, skjorter, bluser (med svette, brukt flere ganger)</li> <li>■ håndklær, sengetøy (brukt i inntil en uke)</li> </ul>
	<p><b>sterk</b></p> <p>Smuss og/eller flekker er tydelig synlig, f. eks. kjøkkenhåndklær, babytøy, yrkesklær</p>
Temperatur iht. vaskeanvisninger og mengde vaskemiddel iht. anbefalt dosering / sterk skittenhetsgrad	

**Merk:** Ta hensyn til henvisningene fra produsenten når det gjelder dosering av alle vaske-/hjelpe-/skylle- og rengjøringsmidler. → Side 24















**Programoversikt**
**Programmer på programvelgeren**

Program/Tøytype/Anvisninger	Innstillinger
<b>Programnavn</b> Kort forklaring av programmet og hvilke tekstiler det er egnet for.	maks. fyllmengde Temperatur som kan velges (☼= kaldt) Sentrifugeringshastighet som kan velges **; ☹ = skyllestopp, 0 = ingen sentrifugering, kun utpumping andre valgbare programinnstillinger
<b>Bomull</b> Slitesterke tekstiler, tekstiler av bomull eller lin som kan kokes.	maks. 9 kg/5* kg ☼-90 °C ☹, 0-1600** o/min EcoPerfect, SpeedPerfect, Forvask (☽), Kraftig skylling (☹☹), Antikrøll (☽)
<b>Merknader</b> <ul style="list-style-type: none"> <li>■ Med innstillingen <b>EcoPerfect</b> er vasketemperaturen lavere enn den valgte temperaturen. Hvis du har et spesielt ønske om å nå vaskevannstemperaturen, må programmet brukes uten innstillingen <b>EcoPerfect</b> eller med en høyere temperatur.</li> <li>■ Med innstillingen <b>SpeedPerfect</b> egnet som kortprogram for lett tilsmusset tøy.</li> </ul>	
<b>Syntetisk</b> Syntetiske tekstiler eller blandingstekstiler	maks. 4 kg ☼ ... 60 °C ☹, 0-1200 o/min EcoPerfect, SpeedPerfect, Forvask (☽), Kraftig skylling (☹☹), Antikrøll (☽)
* Redusert fyllmengde ved innstillingen <b>SpeedPerfect</b> ** Maks. omdreiningstall avhengig av modell *** Program avhengig av modell	

Program/Tøytype/Anvisninger	Innstillinger
<b>Mix</b> Blandet tøy som består av bomull og syntetiske tekstiler	maks. 4 kg ❄️-40 °C ☞, 0-1600** o/min EcoPerfect, SpeedPerfect, Forvask (☽), Kraftig skylling (☼), Antikrøll (☹️)
<b>Finvask / Silke</b> For ømfintlige tekstiler som kan vaskes, f.eks. av silke, satin, syntetiske tekstiler eller blandingstekstiler (f.eks. silkebluser, -sjal) <b>Merk:</b> . Bruk vaskemiddel som er egnet for maskinvask av finvask og/eller silke.	maks. 2 kg ❄️-40 °C ☞, 0-800 o/min EcoPerfect, SpeedPerfect, Forvask (☽), Kraftig skylling (☼), Antikrøll (☹️)
 <b>Ull</b> Tekstiler av ull eller med høy andel av ull som kan vaskes for hånd eller i maskin. Spesielt skånsomt vaskeprogram for å unngå at tøyet krymper, lengre programpauser (tekstilene hviler i vaskevannet). <b>Merknader</b> <ul style="list-style-type: none"> <li>■ Ull er et naturprodukt fra dyr, f.eks. angora, alpakka, lama, lam.</li> <li>■ Bruk vaskemiddel som er egnet for maskinvask av ull.</li> </ul>	maks. 2 kg ❄️ - 40 °C ☞, 0-800 o/min -
<b>Utpumping</b> av skyllevannet f.eks. etter innstillingen ☞ (skyllestopp = uten sluttentrifugering)	- - - -
<b>Skylling / Sentrifugering</b> Ekstra skylling/sentrifugering med valgfritt turtall <b>Merk:</b> . Ved dette programmet er tasten <b>Kraftig skylling</b> (☼) forhåndsinnstilt fra fabrikk. Deaktiver tasten dersom det bare skal sentrifugeres.	- - ☞, 0-1600** o/min Antikrøll (☹️)
* Redusert fyllmengde ved innstillingen <b>SpeedPerfect</b> ** Maks. omdreiningstall avhengig av modell *** Program avhengig av modell	



Program/Tøytype/Anvisninger	Innstillinger
<b>*** Trommelrengjøring</b> Program for rengjøring og pleie av trommelen og vannbeholderen, f.eks. før første vask, ved hyppig vasking ved lav temperatur (40 °C og lavere) eller ved luktdannelse etter lengre tids fravær. Indikasjonslampen <b>Trommelrengjøring</b> blinker når det er lenge siden sist du brukte et program med en temperatur på 60 °C eller høyere.	0 kg 80, 90 °C 1200 o/min -
<b>Merknader</b> <ul style="list-style-type: none"> <li>■ Kjør trommelpleie-programmet uten tøy.</li> <li>■ Bruk vaskemiddel i pulverform eller et vaskemiddel med blekemiddel. Unngå skumdannelse ved å bruke bare halvparten av anbefalt vaskemiddelmengde. Ikke bruk vaskemiddel for ull eller finvask.</li> </ul>	
<b>Super-kort 15'</b> Ekstra kort program på ca. 15 minutter, egnet for lett tilsmusset tøy i små mengder	maks. 2 kg ❄ - 40 °C 0–1200 o/min -
<b>*** Syntetisk spesial</b> Mørke tekstiler av bomull og mørke strykefrie tekstiler Tekstilene vaskes på "vrangen".	maks. 3,5 kg ❄ - 40 °C ☹, 0–1200 o/min EcoPerfect, SpeedPerfect, Forvask (⏮), Kraftig skylling (☹), Antikrøll (⏪)
<b>*** Allergi+</b> Slitesterke tekstiler av bomull eller lin <b>Merk:</b> . Særlig godt egnet ved høye krav til hygiene eller spesielt ømfintlig hud på grunn av lengre vasking ved definert temperatur, høyere vannstand og lengre skylling.	maks. 7 kg/5* kg ❄ - 60 °C ☹, 0–1600** o/min EcoPerfect, SpeedPerfect, Forvask (⏮), Kraftig skylling (☹), Antikrøll (⏪)
* Redusert fyllmengde ved innstillingen <b>SpeedPerfect</b> ** Maks. omdreiningstall avhengig av modell *** Program avhengig av modell	

Program/Tøytype/Anvisninger	Innstillinger
<p><b>*** Outdoor / Impregnering</b></p> <p>Vasking med påfølgende impregnering av allværs- og fritidsklær belagt med membran og vannavvisende tekstiler.</p> <ol style="list-style-type: none"> <li>1. Velg program.</li> <li>2. Ha spesialvaskemiddel for fritidsklær i kammer <b>II</b>.</li> <li>3. Ha impregneringsmiddel (maks. 170 ml) i kammer .</li> <li>4. Trykk på tasten . Etterbehandling av tøyet i henhold til angivelsene fra produsenten.</li> </ol> <p><b>Merknader</b></p> <ul style="list-style-type: none"> <li>■ Bruk spesialvaskemiddel som er egnet for maskinvask og følg produsentens anbefalte dosering:</li> <li>■ Tøyet må ikke behandles med tøymykner.</li> <li>■ Før vasking må vaskemiddelskuffen (alle kammer) rengjøres grundig for rester av tøymykner.</li> </ul>	<p>maks. 1 kg</p> <p> -40 °C</p> <p>, 0-800 o/min</p> <p>EcoPerfect, SpeedPerfect, Kraftig skylling ()</p>
<p><b>*** Outdoor</b></p> <p>Allværs- og fritidsklær med membranbelegg og vannavvisende tekstiler</p> <p><b>Merknader</b></p> <ul style="list-style-type: none"> <li>■ Bruk spesialvaskemiddel som er egnet for maskinvask, doser i kammer <b>II</b> i henhold til produsentens anbefalinger.</li> <li>■ Tøyet må ikke behandles med tøymykner.</li> <li>■ Før vasking må vaskemiddelskuffen (alle kammer) rengjøres grundig for rester av tøymykner.</li> </ul>	<p>maks. 2 kg</p> <p> -40 °C</p> <p>, 0-800 o/min</p> <p>EcoPerfect, SpeedPerfect, Kraftig skylling ()</p>
<p><b>*** Sport</b></p> <p>Tekstiler av mikrofiber for sport og fritid.</p> <p><b>Merknader</b></p> <ul style="list-style-type: none"> <li>■ Tøyet må ikke behandles med tøymykner.</li> <li>■ Før vasking må vaskemiddelskuffen (alle kammer) rengjøres grundig for rester av tøymykner.</li> </ul>	<p>maks. 2 kg</p> <p> -40 °C</p> <p>, 0-800 o/min</p> <p>EcoPerfect, SpeedPerfect, Forvask () Kraftig skylling () Antikrøll ()</p>
<p>* Redusert fyllmengde ved innstillingen <b>SpeedPerfect</b></p> <p>** Maks. omdreiningstall avhengig av modell</p> <p>*** Program avhengig av modell</p>	

Program/Tøytype/Anvisninger	Innstillinger
<p>*** <b>Gardiner</b></p> <p>3,5 kg tunge gardiner eller 25–30 m<sup>2</sup> lette forheng</p> <p><b>Merknader</b></p> <ul style="list-style-type: none"> <li>■ Redusert skylle- og sluttsentrifugering.</li> <li>■ Bruk et vaskemiddel som er egnet for maskinvask av gardiner.</li> <li>■ Tasten <b>Forvask</b> (↓) er forhåndsinnstilt fra fabrikk. Deaktiver tasten dersom du ikke ønsker forvask.</li> </ul>	<p>maks. 3,5 kg</p> <p>❄ -40 °C</p> <p>☪ 0–800 o/min</p> <p>EcoPerfect, SpeedPerfect, Forvask (↓), Kraftig skylling (☼)</p>
<p>*** <b>Nattprogram</b></p> <p>Ekstra stillegående vaskeprogram for vasking om natten, egnet for tekstiler av bomull, lin, syntetiske tekstiler eller blandingstekstiler.</p> <p><b>Merknader</b></p> <ul style="list-style-type: none"> <li>■ Deaktivert sluttsignal.</li> <li>■ forhåndsinnstilt redusert sluttsentrifugeringshastighet og forkortet vasketid</li> </ul>	<p>maks. 4 kg</p> <p>❄ -40 °C</p> <p>☪ 0–1200 o/min</p> <p>EcoPerfect, SpeedPerfect, Forvask (↓), Kraftig skylling (☼), Antikrøll (☞)</p>
<p>*** <b>Undertøy</b></p> <p>For ømfintlig undertøy som kan vaskes f.eks. av fløyel, blonder, lycra, silke eller satin.</p>	<p>maks. 1 kg</p> <p>❄ -40 °C</p> <p>☪ 0–600 o/min</p> <p>EcoPerfect, SpeedPerfect, Kraftig skylling (☼), Antikrøll (☞)</p>
<p>*** <b>Dyne</b></p> <p>Tekstiler, hodeputer, dyner, vatterte tepper eller sengetepper som er fylt med syntetisk fiber, også egnet for fylling med dun, og som kan vaskes i maskin.</p> <p><b>Merk:</b> . Store tekstiler må vaskes separat. Bruk finvaskemiddel – følg behandlingsanvisningene. Ikke bruk for mye vaskemiddel.</p>	<p>maks. 2,5 kg</p> <p>❄ -60 °C</p> <p>☪ 0–1200 o/min</p> <p>EcoPerfect, SpeedPerfect, Kraftig skylling (☼)</p>
<p>*** <b>Dunprogram</b></p> <p>Tekstiler, hodeputer eller sengetepper som er fylt med dun, også egnet for fylling med syntetisk fiber, og som kan vaskes i maskin.</p> <p><b>Merk:</b> . Store tekstiler må vaskes separat. Bruk finvaskemiddel – følg behandlingsanvisningene. Ikke bruk for mye vaskemiddel.</p>	<p>maks. 2,5 kg</p> <p>❄ -60 °C</p> <p>☪ 0–1200 o/min</p> <p>EcoPerfect, SpeedPerfect, Kraftig skylling (☼)</p>
<p>* Redusert fyllmengde ved innstillingen <b>SpeedPerfect</b></p> <p>** Maks. omdreiningstall avhengig av modell</p> <p>*** Program avhengig av modell</p>	

Program/Tøytype/Anvisninger	Innstillinger
<b>Skjorter</b>	maks. 2 kg
Strykefrie skjorter av bomull, lin, syntetiske tekstiler eller blandingstekstiler	✳ - 60 °C
<b>Merknader</b>	☞, 0-800 o/min
■ Med innstillingen <b>Antikrøll</b> (☞) blir skjorter/bluser bare lett sentrifugert, tøyet henges opp dryppvått. —> selvglattingseffekt	EcoPerfect, SpeedPerfect, Forvask (☞), Kraftig skylling (☞), Antikrøll (☞)
■ Skjorter/bluser av silke / ømfintlige materialer vaskes med <b>Finvask / Silke</b> -programmet.	
* Redusert fyllmengde ved innstillingen <b>SpeedPerfect</b>	
** Maks. omdreiningstall avhengig av modell	
*** Program avhengig av modell	

## Stiving

**Merk:** Tøyet må ikke være behandlet med skyllemidler.

Stiving er mulig ved alle vaskeprogrammene med flytende stivingsmiddel. Stivelsen doseres i henhold til angivelsene fra produsenten i kammer ☞ (må eventuelt rengjøres først).

## Farge/bleke

Farging må kun foretas i vanlige mengder som brukes i husholdningen. Salt kan angripe rustfritt stål. Ta hensyn til angivelsene fra produsenten av fargemiddelet.

Blek **ikke** i vaskemaskinen.

## Bløtlegging

1. Slå på apparatet.
2. Velg program **Bomull 30 °C**.
3. Bløtleggings-/vaskemiddel fylles i kammer II etter anvisning fra produsenten.
4. Velg tasten ☞☞☞. Programmet starter.
5. Velg tasten ☞☞☞ etter ca. 10 minutter for å stoppe programmet.
6. Etter ønsket bløtleggingstid velges på nytt tasten ☞☞☞ dersom programmet skal fortsettes eller endres.

### Merknader

- Legg inn tøy i samme farge.
- Det er ikke nødvendig med ekstra vaskemiddel da bløtleggingsvannet blir brukt som vaskevann.

## **P+** Forhåndsinnstillinger for programmer

Programinnstillingene vises i displayet etter at programmet er valgt.

Forhåndsinnstillingene kan endres som følger:

En oversikt over alle valgbare programinnstillinger, alt etter program, finner du f.o.m. → *Side 15*.

### Temperatur

(Ⓑ)

Du kan endre innstilt temperatur både før og under et program, avhengig av hvor langt programmet er kommet.

Den temperaturen som maksimalt kan innstilles, avhenger av det valgte programmet.

### Sentrifugeringshastighet

(Ⓒ)

Sentrifugeringshurtallet (i o/min, omdreininger per minutt) kan endres både før og under et program, avhengig av programforløpet.

**Innstilling 0** : uten sluttcentrifugering, vannet pumpes bare ut. Tøyet blir liggende vått i trommelen, f.eks. for tøy som ikke skal sentrifugeres.

**Innstilling** ☹ : skyllestopp = uten sluttcentrifugering, tøyet blir liggende i vann etter siste skylking.

For å unngå at tøyet krølles, kan det velges skyllestopp når tøyet ikke skal tas ut av maskinen med en gang den er ferdig.

For å fortsette/avslutte programmet → *Side 26*

Maksimalt turtall avhenger av valgt program og aktuell modell.

### Ferdig om

(Ⓓ)

**Før programstart** kan du velge programslutt på forhånd (Ferdig om) i h-skritt (h=time) inntil maksimalt 24 h.

Til dette:

1. Velg program.  
Programvarigheten til det valgte programmet, f.eks. **2:30** (timer: minutter) vises.
2. Velg tasten **Ferdig om** flere ganger inntil ønsket timetall vises.  
**Merk:** Med tasten **Ferdig om +** telles innstillingsverdiene oppover, og med tasten **Ferdig om -** nedover.
3. Velg tasten ▷|||. Programmet starter.  
I displayet vises valgt timetall, f.eks. **8h**, og det telles nedover inntil vaskeprogrammet begynner.  
Deretter vises programvarigheten.

**Merk:** Programvarigheten blir automatisk tilpasset det aktuelle programmet. Endringer i programmets forhåndsinnstillinger eller hhv. programinnstillinger kan også føre til endringer i programvarigheten.

**Etter programstart** (når en Ferdig om - tid er valgt og vaskeprogrammet ennå ikke har startet) kan du endre det forhåndsvalgte timetallet som følger:

1. Velg tasten ▷|||.
2. Endre timetallet med tasten **Ferdig om -** eller **+**.
3. Velg tasten ▷|||.

**Etter programstart** kan du ved behov legge inn eller ta ut tøy. → *Side 26*

## **P+** Tilleggsinnstillinger for programmer

En oversikt over alle valgbare tilleggsinnstillinger, alt etter program, finner du f.o.m. → *Side 15*.

### SpeedPerfect

Til vasking over kortere tid ved sammenlignbar vaskeeffekt, men med høyere energiforbruk til valgt program uten innstilling SpeedPerfect.

**Merk:** Den maksimale tøymengden må ikke overskrides.  
Programoversikt → *Side 15*

### EcoPerfect

Energioptimert vasking ved reduksjon av temperatur ved sammenlignbar vaskeeffekt til valgt program uten innstilling EcoPerfect.

### Forvask

(↓)

For svært skittent tøy.

**Merk:** Fordel vaskemiddelet i kammer I og II.

### Kraftig skylling

(☹)

Ekstra skylling avhengig av program, lengre programvarighet ved særdeles ømfintlig hud og/eller i områder med svært bløtt vann.

### Antikrøll

(☺)

Reduserer dannelse av krøll ved spesielt sentrifugeringsforløp med løsning av tøyet etterpå og redusert sentrifugeringshastighet.

**Merk:** Restfuktigheten i tøyet er høyere.

### Flekker

(☹)

Du kan velge mellom fire ulike typer flekker.

	Matfett/-olje
	Blod
	Rødvin
	Gress

Vaskemaskinen tilpasser så vasketemperaturen, trommelbevegelsen og bløtningstiden til den aktuelle typen flekk. Varmt eller kaldt vann, myk eller intensiv vasking og lang eller kort bløtningstid sørger for at hver type flekk får et tilpasset forløp i vaskeprogrammet. På den måten blir flekkene optimalt behandlet.

**Merk:** Når du holder tastene inne, vises innstillingsverdiene automatisk vekselvis.

## Betjening av apparatet

### Klargjøre vaskemaskinen

**Merk:** Vaskemaskinen **må settes opp** og **tilkobles forskriftsmessig**, f.o.m. → Side 38

1. Sett inn støpselet.
2. Åpne vannkranen.
3. Åpne vaskeluken.
4. Kontroller om trommelen er helt tømt. Ev. må den tømmes.

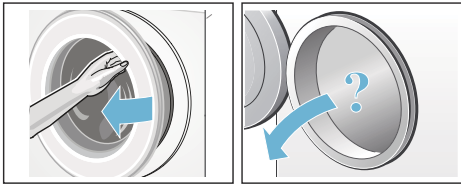

### Slå på apparatet / velge programmet

Trykk på tasten ①. Apparatet er slått på. Deretter vises alltid programmet **Bomull**, som er forhåndsinnstilt fra fabrikk.

Bruk dette programmet eller velg et annet. Programvelgeren kan dreies i begge retninger.

**Merk:** Dersom du har aktivert barnesikringen, må du deaktivere denne før du kan velge et annet program. → Side 25

På programvelgeren lyser indikasjonslampen, og i displayet vises **programinnstillingene** for det valgte programmet:

- temperatur
- sentrifugeringshastighet
- maksimal fyllmengde vekselvis med programmets varighet og
- informasjon om vann- og strømforbruk.

Ved apparater med **lys i trommelen**:

Lyset i trommelen slås på når apparatet slås på, når døren åpnes og lukkes, og når et program startes. Lyset slår seg automatisk av.

### Legge tøy inn i trommelen

 **Advarsel**  
**Livsfare!**

Plagg som er blitt forhåndsbehandlet med løsemiddelholdige rensedmidler, f.eks. flekkfjerner / White Spirit, kan forårsake eksplosjon i maskinen. Slike plagg må skylles grundig for hånd før de legges inn i maskinen.

#### Merknader

- Store og små plagg kan blandes. Plagg i forskjellig størrelse fordeler seg bedre ved sentrifugering. Enkelte plagg kan føre til ubalanse.
- Ta hensyn til den maks. angitte tøymengden. En overfylt maskin reduserer vaskeresultatet og krøller tøyet.

1. Legg plaggene som er sortert på forhånd, foldet ut i vasketrommelen.
2. Pass på at ingen plagg blir klemt mellom vaskeluken og gummiringen, og lukk vaskeluken.



Indikasjonslampen til tasten  blinker, og i displayet vises programinnstillingene.

## Dosere og fyller inn vaske- og pleiemiddel

### Obs!

#### Skader på apparatet

Rengjøringsmidler og midler til behandling av tøy (f.eks. flekkfjerner, forvaskespray, ...) kan skade vaskemaskinens overflate ved kontakt med denne.

Pass på at disse midlene ikke berører overflaten av vaskemaskinen. Bruk en fuktig klut og tørk straks bort eventuelle sprayrester og andre rester/dråper på maskinen.

#### Dosering

Doser vaske- og skyllemidlene alt etter:

- Vannets hardhet; ta kontakt med ditt lokale vannverk for informasjon.
- Angivelsene fra produsenten på pakningen
- Tøymengde
- Skittenhetsgrad → *Side 14*

#### Påfylling av vaskemiddel

### ⚠ Advarsel

#### Irritasjon på øyne/hud!

Ved åpning av vaskemiddelskuffen under drift kan vaske-/skyllemiddelet sprute ut.

Åpne forsiktig skuffen.

Skyll grundig øyne hhv. huden dersom du kommer i kontakt med vaske-/skyllemidler.

Dersom de svelges ved en feiltakelse, må det søkes legehjelp.

**Merk:** Tykflytende tøymykner må fortynnes med vann. Det forhindrer at rørsystemet i vaskemaskinen går tett.

Fyll i vaske- og skyllemidler i hhv. riktig kammer:

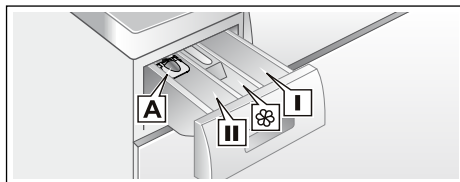

- Doseringshjelpe **A** til flytende vaskemiddel
- Kammer **II** Vaskemiddel til hovedvask, avherdingsmiddel, bleking, flekkfjerner
- Kammer ☼ Tøymykner, flytende stivelse; **maks.** må ikke overskrides
- Kammer **I** Vaskemiddel til forvask

1. Trekk vaskemiddelskuffen helt ut.
2. Fyll på vaske- og/eller skyllemiddel.
3. Lukk vaskemiddelskuffen.

#### Doseringshjelp\* for flytende vaskemiddel

\*alt etter modell

For dosering av flytende vaskemiddel må doseringshjelpen plasseres riktig:

1. Trekk ut vaskemiddelskuffen. Trykk ned innsatsen, og trekk skuffen helt ut.
2. Skyv doseringshjelpen forover, klapp den ned og smekk den på plass.
3. Sett inn skuffen igjen.

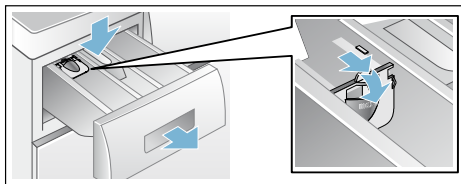

**Merk:** Ikke bruk denne doseringshjelpen ved vaskemidler i geleform og vaskepulver, ved programmer med forvask eller når det er valgt "ferdig om-tid".

**Ved modeller uten doseringshjelp** kan du fylle flytende vaskemiddel i en vaskeball og legge den inn i trommelen.



## Endre forhåndsinnstillinger

Du kan benytte eller endre forhåndsinnstillingene til denne vasken.

Velg tilsvarende tast flere ganger inntil ønsket innstilling vises.

**Merk:** Ved lengre trykk på tasten vises innstillingsverdiene automatisk helt til sluttverdien. Velg deretter tasten enda en gang, og du kan endre innstillingsverdiene på nytt.

Innstillingene er aktive uten bekreftelse.

Disse blir ikke beholdt etter at du har slått av vaskemaskinen.

Forhåndsinnstillinger for programmer  
→ *Side 21*

## Velge tilleggsinnstillinger for programmer

Med valget av ekstra innstillinger kan du bedre tilpasse vaskeprosessen til tøyet som vaskes.

Du kan velge innstillinger eller hhv. velge dem bort avhengig av programforløpet.

Indikasjonslampene på tastene lyser når denne innstillingen er aktiv.

Innstillingene blir ikke beholdt etter at vaskemaskinen er slått av.

Ekstra programinnstillinger → *Side 22*

## Starte program

Velg tasten . Indikasjonslampen lyser, og programmet starter.

I displayet vises ferdig om-tid, ev. varigheten for programmet når det er startet og symbolene for programmets ulike faser.

Display → *Side 12*

### Merk: Skumregistrering

Dersom symbolet  lyser i displayet i tillegg, har vaskemaskinen registrert for mye skum under vaskeprogrammet og har derfor automatisk koblet inn en ekstra skylleomgang for å fjerne skummet.

Ved neste vaskeomgang med samme påfylling må du dosere mindre vaskemiddel.

Du kan aktivere barnesikringen for å unngå at programmet endres ved en feiltakelse. Følg anvisningene nedenfor.

## Barnesikring

(∞ 3 sec.)

Vaskemaskinen kan sikres mot at de innstilte funksjonene blir endret på ved en feiltakelse. For dette må barnesikringen aktiveres.

For å **aktivere/deaktivere** hold tastene **Ferdig om** - inne i tre sekunder samtidig, og velg **+**. I displayet vises symbolet ∞.

- ∞ lyser: Barnesikringen er aktiv.
- ∞ blinker kort: Barnesikringen er aktiv, og programvelgeren er blitt dreid eller en tast er blitt trykket på.

**Merk:** Barnesikringen fortsetter også etter at vaskemaskinen er avslått. Deaktiver barnesikringen før neste programvalg.

## Legge i tøy

Etter programstart kan om det nødvendig legges inn eller tas ut tøy.

For å gjøre dette velger du tasten ▷|||.

Indikasjonslampen til tasten ▷||| blinker, og maskinen kontrollerer om det er mulig å legge inn tøy.

Dersom det i displayet vises:

- at **begge** symbolene - P - og Ⓢ lyser, er det mulig å legge inn ekstra tøy.
- at - P - lyser, er det ikke mulig å legge inn mer tøy.

**For å fortsette programmet velges tasten ▷|||.** Programmet fortsetter automatisk.

## Merknader

- La ikke vaskeluken stå for lenge åpen når du legger i mer tøy, det kan renne vann ut av tøyet i maskinen.
- Ved høy vannstand, høy temperatur eller når trommelen dreier seg, blir vaskeluken sperret av sikkerhetsgrunner og det er ikke mulig med å legge i tøy.
- Indikasjonen for tøymengde er ikke aktiv når det legges inn ekstra tøy.

## Endre program

Hvis du skulle komme til å velge feil program, kan du bytte til et annet program på følgende måte:

1. Velg tasten ▷|||.
2. Velg et annet program.
3. Velg tasten ▷|||. Det nye programmet begynner forfra.

## Avbryte program

Ved programmer med høy temperatur:

1. Velg tasten ▷|||.
2. Avkjøle tøyet: Velg **Skylling**.
3. Velg tasten ▷|||.

Ved programmer med lavere temperatur:

1. Velg tasten ▷|||.
2. Velg **Sentrifugering** eller **Utpumping**.
3. Velg tasten ▷|||.

## Programslutt ved skyllestopp

I displayet blinker ☐, og det forhåndsinnstilte sentrifugeringsturtallet og varigheten til resten av det valgte programmet vises.

Sett i gang programmet idet du:

- velger tasten ▷||| eller
- endrer sentrifugeringshastigheten, eller hhv. setter programvelgeren på **Utpumping** og deretter velger tasten ▷|||.

## Programslutt

I displayet vises - 0 - og Ⓢ. Tastens kontrollampe ▷||| er av.

## Ta ut tøyet / slå av maskinen

1. Åpne vaskeluken, og ta ut tøyet.
2. Trykk på tasten Ⓛ. Apparatet er avslått.
3. Steng vannkranen.  
**Merk:** På modeller med Aquastop er dette ikke nødvendig.

**Merknader**

- Ikke glem igjen noen plagg i trommelen. Disse kan ved neste vask enten krympe eller misfarge andre plagg.
- Eventuelle fremmedlegemer må fjernes fra trommelen og gummiringen – fare for rustskader.
- Tørk gummiringen.

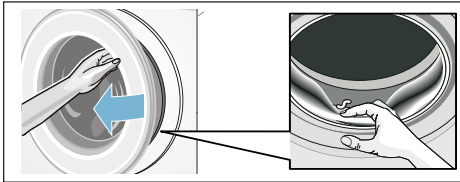

- Vaskeluken og vaskemiddelskuffen må stå åpne, slik at restvannet kan tørke. → *Side 29*
- Vent alltid til programmet er helt slutt, da apparatet ellers fortsatt kan være låst. Slå så på apparatet, og vent til låsen blir åpnet.
- Når indikasjonfeltet slukkes ved programslutt, er energisparemodus aktiv. Velg en hvilken som helst tast for å aktivere det igjen.

**Apparatinnstillinger**

Følgende innstillinger kan endres:

- lydstyrken for taste- og varsel signaler (f.eks. ved programslutt) og/eller
- velge / velge bort funksjonen automatisk utkobling av apparatet og/eller → *Side 8*
- slå varsel signal for trommelpleie av/på (alt etter modell), fra → *Side 15*

Før du endrer innstillinger, må du alltid aktivere innstillingsmodus.

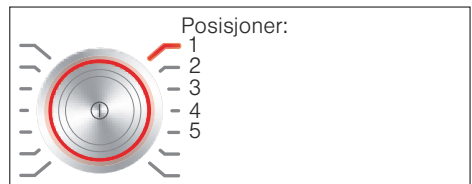
**Aktivering av innstillingsmodus**

1. Trykk på tasten ①. Apparatet er påslått, og programmet **Bomull** vises i posisjon 1.
2. Trykk på tasten **Temperatur**, og dreii samtidig programvelgeren videre til høyre i posisjon 2. Slipp tasten. Innstillingsmodus er aktivert, og i indikasjonfeltet vises den forhåndsinnstilte lydstyrken til veiledningssignalene.

Innstillingene kan nå endres:

## Endre lydsignal

Med tasten **Ferdig om +** eller **-** endrer du på programvelgerposisjonene:

- 2: lydstyrken på veiledningssignalene, og/eller på
- 3: lydstyrken på tastesignalene.



- 0 = av,
- 1 = lavt,
- 2 = middels,
- 3 = høyt,
- 4 = meget høyt

Endre innstillingsmodus eller:

## Slå på / av automatisk utkobling av apparatet

Med **Ferdig om +** eller **-** velger du å slå på (On) eller av (OFF) funksjonen automatisk utkobling i programvelgerposisjon 4.

Avslutt innstillingsmodus eller:

## Slå av/på signal for trommelpleie

alt etter modell

Med **Ferdig om +** eller **-** slår du varselsignalet **Trommelrengjøring** på (On) eller av (OFF) i programvelgerposisjon 5.

## Avslutning av innstillingsmodus

For å avslutte og lagre innstillingene, trykker du på tasten ①.

Maskinen er avslått. De valgte innstillingene er virksomme neste gang maskinen slås på.



## Sensorteknologi

### Mengdeautomatikk

Alt etter type tekstil og tøymengde tilpasser mengdeautomatikken vannforbruket og programvarigheten optimalt for hvert program.

### Balansekontrollsystem

Det automatiske kontrollsystemet for ubalanse registrerer ubalansen og sørger for at maskinen foretar flere forsøk på sentrifugering for å fordele tøyet jevnt.

Av sikkerhetsgrunner blir turtallet forringet ved dårlig fordeling av tøyet eller det blir ikke sentrifugert.

**Merk:** Legg både små og store plagg inn i trommelen samtidig. → Side 23, → Side 33

### Aquasensor

alt etter modell

Aquasensoren kontrollerer under skyllingen hvor rent skyllevannet er (mørkt vann blir forårsaket av smuss og rester av vaskemiddel). Alt etter hvor rent skyllevannet er, fastlegges varighet og antall skylleomganger.



## Rengjøring og vedlikehold

### ⚠ Advarsel

#### Livsfare!

Kontakt med spenningsførende deler medfører fare for strømstøt. Slå av apparatet, og trekk ut støpselet fra stikkontakten.

### ⚠ Advarsel

#### Fare for forgiftning!

Det kan oppstå giftig damp fra rengjøringsmidler som inneholder løsemidler, f.eks. rensbensin. Ikke bruk rengjøringsmidler som inneholder løsemidler.

#### Obs!

#### Skader på apparatet

Rengjøringsmidler som inneholder løsemidler, f.eks. rensbensin, kan føre til skader på maskinens overflate og andre deler.

Ikke bruk rengjøringsmidler som inneholder løsemidler.

#### Slik forebygger du at det danner seg belegg eller oppstår lukt:

#### Merknader

- Sørg for god utlufting i rommet vaskemaskinen står i.
- La døren og skylleskålen stå litt på gløtt når vaskemaskinen ikke er i bruk.
- Vask innimellom på et **Bomull 60 °C**-program med bruk av vaskepulver.

#### Kabinett/betjeningsfeltet

- Rengjør maskinens overflate og betjeningsfelt med en myk, fuktig klut.
- Rester av vaskemiddel må fjernes straks.
- Ikke bruk vannstråle til rengjøring.

## Vasketrommelen

Bruk klorfrie vaskemidler. Ikke bruk stålull.

Ved dannelse av lukt i vaskemaskinen, eller hhv. for å rengjøre trommelen, gjennomføres programmet **Trommelrengjøring 90 °C** uten tøy. Bruk vaskepulver til dette.

## Avkalking

Ved riktig dosering av vaskemiddel, er det ikke nødvendig å avkalkes. I tilfelle må avkalkingsmiddelet brukes i henhold til angivelsene fra produsenten. Avkalkingsmiddel som er egnet for dette kan fås via vår nettside eller hos kundeservice. → Side 35

## Vaskemiddelskuff og kabinett

Når det finnes rester av vaske- eller mykemiddel:

1. Trekk ut vaskemiddelskuffen. Trykk ned innsatsen, og trekk skuffen helt ut.
2. Ta ut innsatsen: trykk innsatsen underfra og oppover med fingeren.

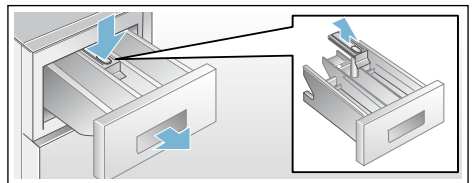

3. Rengjør skylleskålen og innsatsen med vann og børste og tørk av dem. Rengjør huset på innsiden.
4. Sett på innsatsen og la den smekke i (sett sylindere på føringsstiften).
5. Skyv inn vaskemiddelskuffen.

**Merk:** La vaskemiddelskuffen stå åpen slik at resten av vannet tørker.

## Vannpumpen er tilstoppet, nødtømming

### ⚠ Advarsel

#### Fare for skålding!

Vaskevannet blir meget varmt under vask med høye temperaturer. Dersom du berører det varme vaskevannet, kan du bli utsatt for skålding.

La vaskevannet avkjøles.

1. Skru igjen vannkranen, slik at det ikke renner inn mer vann som må pumpes ut igjennom vaskevannspumpen.
2. Slå av apparatet. Trekk ut støpselet.
3. Åpne serviceklaffen, og ta den av.

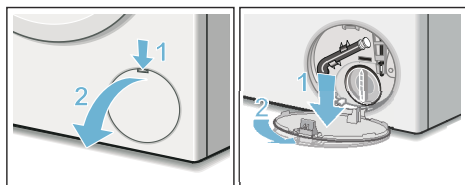

4. Utpumpingsslangen tas ut av holderen. Ta av dekslet, og la vaskevannet renne ut i en egnet beholder. Trykk på plass dekslet, og sett utpumpingsslangen inn i holderen.

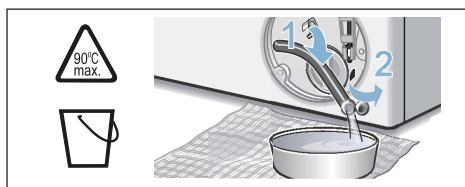

5. Skru forsiktig av lokket på pumpen. Det kan renne ut restvann. Rengjør innsiden, gjengene på pumpelokket og pumpehuset. Vingehjulet på vannpumpen må kunne dreies rundt. Sett pumpelokket på igjen, og skru det fast. Håndtaket må stå loddrett.

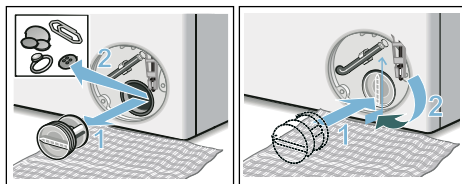

6. Sett inn serviceklaffen, la den smekke på plass og lukk den.

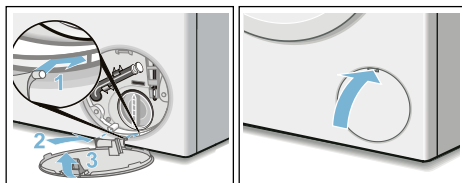

**Merk:** For å forhindre at det ved neste vaskeomgang renner vaskemiddel ned i avløpet, kan du helle 1 liter vann i kammer II og starte programmet **Utpumping**.

## Avløpsslangen er tilstoppet ved sifongen

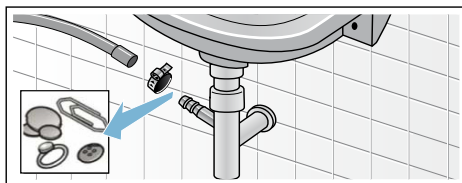

1. Slå av apparatet. Trekk ut støpselet.
2. Løse slangeklemmen. Trekk forsiktig ut avløpsslangen. Det kan renne ut restvann.
3. Rengjør avløpsslangen og servantstussen.



4. Avløpsslangen settes på igjen, og tilkoblingsstedet sikres med slangeklemme.

## Silen i vanntilførselen er tilstoppet

Hertil må først vanntrykket i tilløpsslangen bygges ned:

1. Steng vannkranen.
2. Velg et hvilket som helst program (unntatt skylling/sentrifugering/ utpumping).
3. Velg tasten . La programmet gå i ca. 40 sekunder.
4. Trykk på tasten . Apparatet er avslått.
5. Trekk ut støpselet.

Rengjør deretter silene:

1. Ta slangen av vannkranen.  
Rengjør silen med en liten børste.

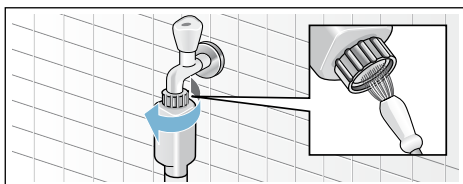

2. Rengjør silen på baksiden av maskinen ved modellene Standard og Aqua-Secure:  
Ta slangen av på baksiden av apparatet, ta silen ut med en tang, og rengjør den.

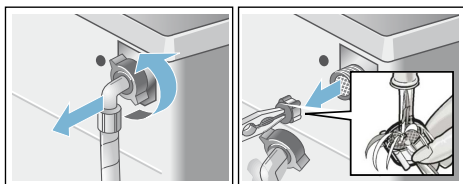

3. Koble til slangen, og kontroller at den er tett.

## Hva kan du gjøre hvis det oppstår feil?

### Nødutløsning

F.eks. ved strøbrudd

Programmet går videre når strømmen blir slått på igjen.

Dersom tøyet allikevel skal tas ut, kan vaskeluken åpnes som beskrevet nedenfor:

 **Advarsel**  
**Fare for skålding!**

Ved vasking med høye temperaturer, kan det oppstå skolding av huden dersom den kommer i forbindelse med varmt vaskevann.

Evt. må det først avkjøles.

 **Advarsel**  
**Fare for personskader!**

Ved å gripe inn i trommelen når denne dreier seg kan du skade hendene. Ikke ta inn i trommelen når denne dreier seg rundt.

Vent til trommelen ikke dreier seg lenger.

**Obs!**  
**Vannskade**

Vann som renner ut kan føre til vannskader.





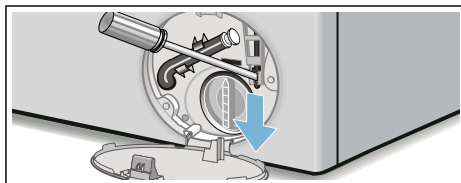

Vaskeluken må ikke åpnes dersom man kan se vann bak glasset.

1. Slå av apparatet. Trekk ut støpselet.
2. Tøm ut vaskevannet. → Side 30
3. Nødutløsningen må trekkes nedover med et verktøy og deretter slippes. Vaskeluken kan deretter åpnes.



**no** Hva kan du gjøre hvis det oppstår feil?

## Henvisninger i displayet



Visning	Årsak/Tiltak
- P - og 	Døren kan åpnes. Det er mulig å legge i mer tøy.
- P -	<ul style="list-style-type: none"><li>■ For høy temperatur. Vent til temperaturen synker igjen.</li><li>■ For høy vannstand. Det er ikke mulig å legge i mer tøy. Døren må lukkes med en gang. Trykk på  for å fortsette programmet.</li></ul>
 blinker	<ul style="list-style-type: none"><li>■ Tøyet kan ligge i klem. Åpne døren igjen, lukk den og trykk på .</li><li>■ Lukk døren igjen eller ta ut tøy som ligger i klem, og trykk døren igjen.</li><li>■ Slå eventuelt maskinen av og på igjen, still inn program og foreta individuelle innstillinger. Start programmet.</li></ul>
 lyser	<ul style="list-style-type: none"><li>■ Åpne vannkranen helt</li><li>■ Knekk på tilløpsslangen / den ligger i klem</li><li>■ For lavt vanntrykk. Rengjør silen. → <i>Side 31</i></li></ul>
E:18	<ul style="list-style-type: none"><li>■ Vannpumpen er tilstoppet. Rengjør vannpumpen. → <i>Side 30</i></li><li>■ Avløpsslangen/avløpsrøret er tilstoppet. Rengjør avløpsslangen ved servanten. → <i>Side 30</i></li></ul>
E:23	Vann i bunnpannen, apparatet er utett. Steng vannkranen. Ring kundeservice! → <i>Side 35</i>
	Barnesikringen er aktivert; deaktivert den. → <i>Side 25</i>
 lyser	Det er registrert for mye skum, ekstra skylling er aktivert. Bruk mindre vaskemiddel ved neste vask med samme mengde tøy.
Indikasjonslampe for programmet Trommelrengjøring* blinker * avhengig av modell	Kjør programmet <b>Trommelrengjøring 90 °C</b> eller et 60 °C-program for å rengjøre og pleie trommelen og vannbeholderen. <b>Merknader</b> <ul style="list-style-type: none"><li>■ Kjør programmet uten tøy i maskinen.</li><li>■ Bruk vaskemiddel i pulverform eller et vaskemiddel med blekemiddel. Unngå skumdannelse ved å bruke bare halvparten av anbefalt vaskemiddelmengde. Ikke bruk vaskemiddel for ull eller finvask.</li><li>■ Slå varselsignalet av/på → <i>Side 28</i></li></ul>
andre meldinger	Slå av apparatet og vent i fem sekunder før du slår det på igjen. Ta kontakt med kundeservice hvis meldingen vises på nytt. → <i>Side 35</i>



## Hva kan du gjøre hvis det oppstår feil?

Feil	Årsak/Tiltak
Det renner ut vann.	<ul style="list-style-type: none"> <li>■ Fest avløpsslangen skikkelig eller skift den ut.</li> <li>■ Vanntilførselsslangen må skrus fast.</li> </ul>
Det er ingen vanntilstrømming. Vaskemiddelet spyles ikke inn.	<ul style="list-style-type: none"> <li>■ Har du ikke trykket på tasten ?</li> <li>■ Er ikke vannkranen åpnet?</li> <li>■ Ev. er silen tilstoppet? Rengjør silen. → Side 31</li> <li>■ Har tilløpsslangen en knekk, eller er den i klem?</li> </ul>
Døren kan ikke åpnes.	<ul style="list-style-type: none"> <li>■ Sikkerhetsfunksjonen er aktiv. Programavbrudd? → Side 26</li> <li>■ Er  (skyllestopp = uten sluttcentrifugering) valgt? → Side 26</li> <li>■ Er det bare mulig å åpne med nødutløseren? → Side 31</li> </ul>
Programmet starter ikke.	<ul style="list-style-type: none"> <li>■ Er tasten  eller <b>Ferdig om</b>-tid valgt?</li> <li>■ Er døren lukket?</li> <li>■  Er barnesikringen aktivert? Deaktiver. → Side 25</li> </ul>
Kort rykk/omdreining i trommelen etter programstart.	Ingen feil – når vaskeprogrammet starter opp, kan det oppstå et rykk i trommelen som følge av den interne motortesten.
Vaskevannet blir ikke pumpet ut.	<ul style="list-style-type: none"> <li>■ Er  (skyllestopp = uten sluttcentrifugering) valgt? → Side 26</li> <li>■ Rengjør vannpumpen. → Side 30</li> <li>■ Avløpsrøret og/eller avløpsslangen må rengjøres.</li> </ul>
Vannet i trommelen er ikke synlig.	Ingen feil – vannet befinner seg under det synlige området.
Resultatet av sentrifugeringen er ikke tilfredsstillende. Tøyet er vått / for fuktig.	<ul style="list-style-type: none"> <li>■ Ingen feil – kontrollen for ubalanse har avbrutt sentrifugeringen på grunn av ujevn fordeling av tøyet. Små og store tekstiler må fordeles jevnt i trommelen.</li> <li>■ Er <b>Antikrøll</b> valgt (alt etter modell)? → Side 22</li> <li>■ Er det valgt for lavt turtall?</li> </ul>
Maskinen sentrifugerer lett flere ganger.	Ingen feil – kontrollsystemet for ubalanse utjevner ubalansen.
Programmet varer lenger enn vanlig.	<ul style="list-style-type: none"> <li>■ Ingen feil – kontrollsystemet utjevner ubalanse ved å fordele tøyet flere ganger i maskinen.</li> <li>■ Ingen feil – kontrollsystemet for skum er aktivt – det blir satt i gang nok en skylleomgang.</li> </ul>
Programvarigheten endrer seg i løpet av vaskesyklusen.	Ingen feil – programforløpet blir optimert for den aktuelle vaskeprosessen. Det kan føre til endring av programvarigheten som vises i displayet.
Det er rester av vann i kammeret  for skyllemiddel.	<ul style="list-style-type: none"> <li>■ Ingen feil – effekten av skyllemiddelet påvirkes ikke.</li> <li>■ Rengjør innsatsen om nødvendig.</li> </ul>

## no Hva kan du gjøre hvis det oppstår feil?

Feil	Årsak/Tiltak
Det dannes lukt i vaskemaskinen.	Kjør programmet <b>Trommelrengjøring</b> eller <b>Bomull 90 °C</b> uten tøy i maskinen. Bruk vaskemiddel i pulverform eller et vaskemiddel med blekemiddel. <b>Merk:</b> . Unngå skumdannelse ved å bruke bare halvparten av anbefalt vaskemiddelmengde. Ikke bruk vaskemiddel for ull eller finvask.
Symbolet  lyser i displayet. Det kommer vaskemiddel ut av vaskemiddelskuffen.	Har du brukt for mye vaskemiddel? Bland ut en spiseskje tøymykner i 1/2 l vann og ha det i kammer <b>II</b> (ikke ved vasking av friluftstøy, sports- og duntekstiler!). Bruk mindre vaskemiddel ved neste vask.
Maskinen bråker, vibrerer kraftig og "vandrer" under sentrifugeringen.	<ul style="list-style-type: none"><li>■ Er apparatet riktig justert? Rett inn apparatet. → <i>Side 44</i></li><li>■ Er føttene på apparatet festet skikkelig? Føttene på apparatet må sikres. → <i>Side 44</i></li><li>■ Er transportsikringen fjernet? Fjern transportsikringen. → <i>Side 40</i></li></ul>
Displayet/indikasjonslampene fungerer ikke under drift.	<ul style="list-style-type: none"><li>■ Strømbrudd?</li><li>■ Er sikringene utløst? Slå på sikringene eller skift dem ut.</li><li>■ Hvis feilen oppstår på nytt, kontakt kundeservice.</li></ul>
Det er rester etter vaskemiddel på tøy.	<ul style="list-style-type: none"><li>■ Av og til inneholder fosfatfrie vaskemidler rester som ikke løses opp i vann.</li><li>■ Velg <b>Skylling</b> eller børst av tøyet etter vask.</li></ul>
I pausetilstand vises - P - i displayet.	<ul style="list-style-type: none"><li>■ For høy vannstand. Det er ikke mulig å legge i mer tøy. Døren må lukkes med en gang.</li><li>■ Trykk på  for å fortsette programmet.</li></ul>
I pausetilstand vises - P - og  i displayet.	Døren kan åpnes. Det er mulig å legge i mer tøy.
Dersom du ikke kan utbedre feilen selv (ved å slå apparatet av og på), eller dersom det er nødvendig med en reparasjon:	<ul style="list-style-type: none"><li>■ Slå av apparatet og trekk ut støpselet av stikkkontakten.</li><li>■ Lukk vannkranen og ring til kundeservice.</li></ul>



## Kundeservice

Dersom du ikke selv kan utbedre feilen, må du henvende deg til vår kundeservice. → Omslag

Vi finner alltid en passende løsning, også for å unngå unødige besøk av teknikere.

Vennligst oppgi apparatnummer (E-Nr.) og produksjonsnummer (FD) på apparatet.

E-Nr. \_\_\_\_\_ FD \_\_\_\_\_

E-nr.           Produktnummer  
FD             Produksjonsnummer

Denne informasjonen finner du  
\*avhengig av modell:

på vaskeluken innvendig\*/den åpne  
service-klaffen\* og på baksiden av  
apparatet.

### **Ha tiltro til produsentens kompetanse.**

Henvend deg til oss. Du kan være  
sikker på at reparasjonen blir utført av  
utdannede serviceteknikere og med  
bruk av originale reservedeler.



## Forbruksverdier

### Energi- og vannforbruk, programvarighet og restfuktighet i hovedvaskeprogrammene

(omtrentlige angivelser)

Program	Tøymengde	Energiforbruk*	Vannforbruk*	Programvarighet*
Bomull 20 °C	9 kg	0,25 kWh	90 l	2 ¾ h
Bomull 40 °C	9 kg	1,10 kWh	90 l	3 h
Bomull 60 °C	9 kg	1,06 kWh	90 l	2 ¾ h
Bomull 90 °C	9 kg	2,14 kWh	100 l	2 ¾ h
Syntetisk 40 °C	4 kg	0,70 kWh	61 l	2 h
Mix 40 °C	4 kg	0,60 kWh	45 l	1 ¼ h
Finvask / Silke 30 °C	2 kg	0,19 kWh	37 l	¾ h
UII 30 °C	2 kg	0,19 kWh	40 l	¾ h

Program	Omtrentlig restfuktighet**			
	WAW32... Maks. 1600 o/min	WAW28... Maks. 1400 o/min	WAW24... Maks. 1200 o/min	WAW20... Maks. 1000 o/min
Bomull	44 %	48 %	53 %	62 %
Syntetisk	40 %	40 %	40 %	40 %
Finvask / Silke	30 %	30 %	30 %	30 %
UII	45 %	45 %	45 %	45 %









\* Verdiene avviker fra de angitte verdiene alt etter vanntrykk, -hardhet, -innløpstemperatur, romtemperatur, tøytipe, -mengde og smussgrad, brukt vaskemiddel, svingninger i strømspenningen og valgte tilleggsfunksjoner.

\*\* Restfuktighetsangivelser basert på programavhengig begrensning av sentrifugeringsturtall og maksimal fylling.

## Effektivitetstestprogrammer for bomullstekstiler

Følgende programmer (standardprogrammer merket med ) er egnet til rengjøring av normalt tilsmussede bomullstekstiler og er mest effektive med hensyn til det kombinerte energi- og vannforbruket.

### Standardprogrammer for bomull iht. direktiv (EU) nr. 1015/2010

Program + temperatur + tast	Tøymengde	Omtrentlig programvarighet
 Bomull +  +  EcoPerfect	9 kg	4 ¾ h
 Bomull +  +  EcoPerfect	4,5 kg	4 ½ h
 Bomull +  +  EcoPerfect	4,5 kg	4 ½ h

Programinnstilling for kontroll og energietikettering i henhold til direktiv 2010/30/EF med kaldt vann (15 °C).

Angivelsene om programtemperaturen orienterer seg etter den angitte temperaturen på etiketten for behandling av tøy. Du kan velge en annen vasketemperatur enn den som er angitt i programmet. Slik kan du spare energi.

## Tekniske data

### Mål:

850 x 600 x 590 mm

(høyde x bredde x dybde)

### Vekt:

70–85 kg (avhengig av modell)

### Strømtilkobling:

Nettspenning 220–240 V, 50 Hz

Nominell strøm 10 A

Nominell effekt 1900–2300 W

### Vanntrykk:

100–1000 kPa (1–10 bar)

### Effektforbruk i avslått tilstand:

0,12 W

### Effektforbruk i påslått tilstand:

0,43 W



## Oppstilling og tilkobling

### Leveringsomfang

**Merk:** Kontroller maskinen for eventuelle transportskader. En maskin med skader må aldri tas i bruk. Ved reklamasjoner kan du henvende deg til forhandleren der du kjøpte apparatet, eller til vår kundeservice. → Side 35

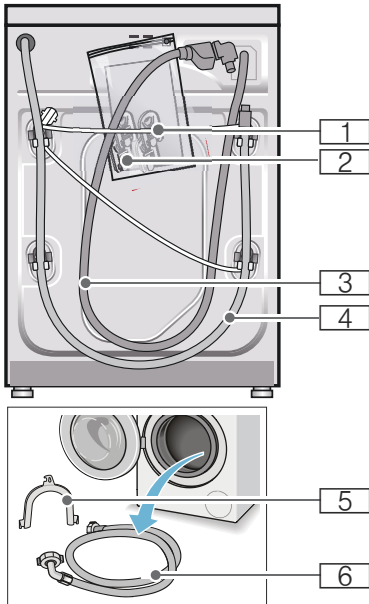

- 1 Strømledning
  - 2 Pakke:
    - Bruks- og oppstillingsveiledning
    - Oversikt kundeservice\*
    - Garanti\*
    - Deksler for åpningene etter at transportsikringen er fjernet.
    - Adapter med tetningsskive fra 21 mm = 1/2" til 26,4 mm = 3/4" \*
  - 3 Tilførselslange til modell Aquastop
  - 4 Avløpsslange
  - 5 Bue til å feste avløpsslangen\* med
  - 6 Tilførselslange til modell Standard/Aqua-Secure
- \* alt etter modell

**I tillegg** behøves det en slangeklemme til avløpsslangen med  $\varnothing$  24 - 40 mm hvis avløpsslangen tilkobles en sifongvannlås.

#### Nyttig verktøy

- Vater til justering
- Skiftenøkkel med:
  - SW13 for å løsne transportsikringene og
  - SW17 for å stille inn føttene på apparatet

## Sikkerhetsanvisninger

### Advarsel

#### Fare for skade!

- Vaskemaskinen er svært tung. Vær forsiktig ved løfting og transport av vaskemaskinen.
- Løft ikke maskinen etter deler som rager ut (f. eks. vaskeluken), fordi disse delene kan brette av og medføre skader. Løft ikke maskinen etter deler som rager ut.
- Dersom slanger og strømledning ikke festes sakkyndig, kan man snuble i dem og skade seg. Fest slanger og ledninger slik at det ikke oppstår snublefare.

#### Obs!

#### Skader på apparatet

Slanger som er frosset, kan breste/sprekke.

Vaskemaskinen må derfor ikke stilles opp i rom hvor det er fare for frost og/eller ute i det fri.

#### Obs!

#### Vannskader

Koblingsstedene på vanntilførsels- og avløpsslangene står under høyt trykk. Ta hensyn til informasjonen i dette kapittelet for å unngå lekkasje eller vannskader følg.

#### Merknader

- I tillegg til de henvisningene som er oppført her, må det tas hensyn til særlige forskrifter fra det lokale vann- og elektrisitetsverket på stedet.
- I tilstilfeller må tilkoblingen foretas av en fagperson.

## Oppstillingssted

**Merk:** Det er viktig at maskinen står stødig, slik at den ikke vandrer!

- Oppstillingsstedet må være stabilt og plant.
- Myke gulvbelegg og underlag er ikke egnet.

## Oppstilling på en sokkel eller en flate/gulv av trebjelker

#### Obs!

#### Skader på apparatet

Vaskemaskinen kan vandre under sentrifugeringen og kan vippe/falle ned fra sokkelen.

Føttene på vaskemaskinen må absolutt festes med holdelasker.

Best.nr. WMZ 2200, WX 9756, CZ 110600, Z 7080X0

**Merk:** På et gulv av trebjelker skal vaskemaskinen:

- om mulig stilles opp i et hjørne,
- på en vannfast treplate (min. 30 mm tykk), som er skrudd fast i gulvet.

## Oppstilling på en avsats med skuff

Avsats bestillingsnr.: WMZ 20490, WZ 20490, WZ 20510, WZ 20520

## Under-/innbygging av apparatet i en kjøkkeninnredning.

### Advarsel Livsfare!

Kontakt med spenningsførende deler medfører fare for strømstøt. Ikke ta av topplaten på apparatet.

### Merknader

- Krever en nisjebredde på 60 cm.
- Sett vaskemaskinen under en gjennomgående arbeidsplate som er skrudd fast til skapene på hver side.

## Fjerne transportsikringene

### Obs!

#### Skader på apparatet

- Maskinen sikres for transport ved hjelp av transportsikringene. Dersom transportsikringene ikke fjernes før maskinen tas i bruk, kan de medføre skade f. eks. på trommelen. Før første gangs bruk må alle de fire transportsikringene fjernes komplett. Ta vare på sikringene.
- For å unngå transportskader må transportsikringene monteres igjen før en eventuell senere transport.

**Merk:** Ta vare på skruer og hylser.

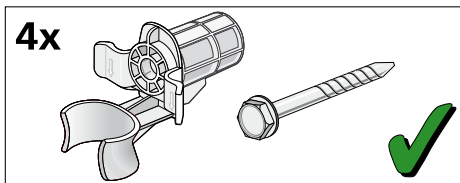

1. Ta slangene ut av holderen.

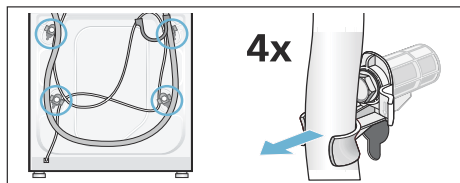

2. Løsne og fjern alle de fire transportsikringsskruene. Fjern hylsene. Løsne nettledningen fra holderen.

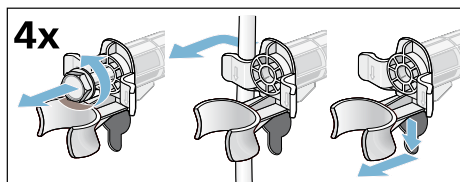

3. Sett på dekslene. Dekslene låses fast ved å trykke på kroken.

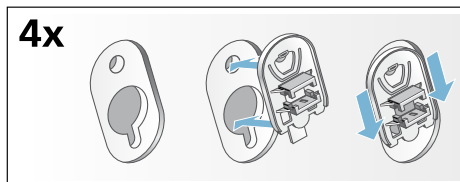



## Lengden på slanger og ledninger

### ■ Tilkobling på venstre side

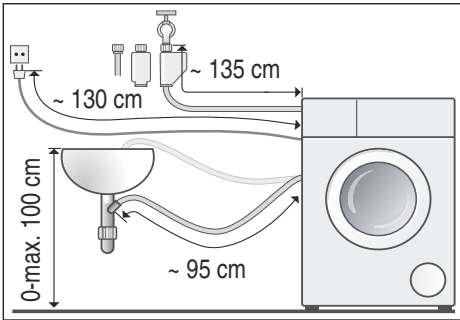

### ■ Tilkobling på høyre side

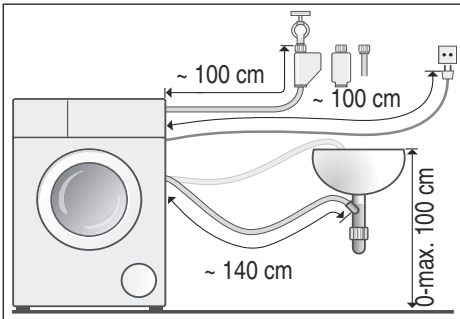

**Tips:** Disse fås kjøpt i faghandelen / hos kundeservice:

- en forlengelse til tilførselsslangen for Aquastop hhv. til tilførselsslangen for kaldt vann (ca. 2,50 m); bestillingsnr. WM Z2380, WZ 10130, CZ 11350, Z 7070X0
- en lengre tilførselsslange (ca. 2,20 m) til modellen Standard; enkeltdelnummer til kundeservice: 00353925

## Vanntilløp

### Advarsel Livsfare!

Kontakt med spenningsførende deler medfører fare for strømstøt. Ikke dykk aquastop-sikkerhetsventilen i vann (inneholder en elektrisk ventil).

### Merknader

- Koble kun kaldt drikkevann til vaskemaskinen.
- Vaskemaskinen skal ikke tilkobles blandingsbatteriet i en varmtvannsbereder uten trykk.
- Det må kun brukes den tilførselsslangen som følger med, eller en slange som er kjøpt i en autorisert faghandel; ikke bruk en brukt slange.
- Tilførselsslangen må ikke knekkes eller klemmes.
- Ikke endre (forkort eller klipp over) vanntilførselsslangen (ellers kan ikke fastheten garanteres).
- Skruene skal bare skrues fast for hånd. Dersom skruene blir skrudd for mye fast med et verktøy (tang), kan gjengene bli skadet.
- Ved tilkobling til en vannkran 21 mm = 1/2" monteres først en adapter\* med tetningsskive på 21 mm = 1/2" til 26,4 mm = 3/4".  
\* følger med avhengig av modell

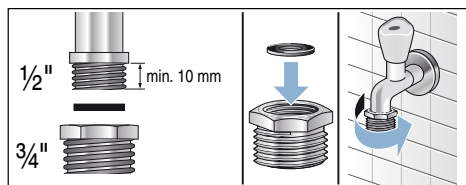

### Optimalt vanntrykk i vannet

**minst** 100 kPa (1 bar)

**maksimalt** 1000 kPa (10 bar)

Når vannkranen er skrudd på, strømmer det minst 8 l/min.

Ved høyere vanntrykk må det monteres en trykkreduksjonsventil.

### Tilkobling

Koble vanntilførselsslangen til vannkranen (3/4" = 26,4 mm) og apparatet (på modeller med aquastop er dette ikke nødvendig, da den er forhåndsinstallert):

- Modell: **Standard**

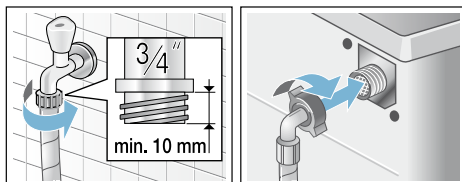

- Modell: **Aqua-Secure**

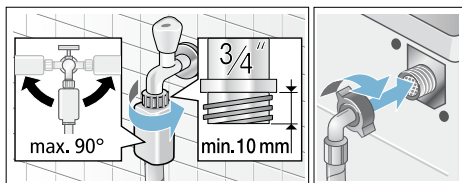

- Modell: **Aquastop**

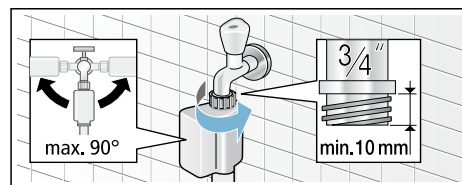

**Merk:** Åpne vannkranen forsiktig, og kontroller at alle koblingsstedene er tette. Skruforbindelsen står under trykk fra vannledningen.

## Vannutløp

### ⚠ Advarsel

#### Fare for skålding!

Ved vasking med høye temperaturer kan det oppstå fare for skålding ved berøring av varmt vaskevann (f. eks. ved utpumping av varmt vaskevann). Ikke stikk hendene ned i det varme vaskevannet.

### Obs!

#### Vannskade

Hvis avløpsslangen sklir ut av vasken eller løsner fra koblingen på grunn av for høyt vanntrykk under utpumping, kan vannet som renner ut føre til vannskade. Sikre avløpsslangen slik at den ikke sklir ut.

### Obs!

#### Skade på apparat/skade på tekstiler

Dersom enden på avløpsslangen kommer under vann, kan vannet bli sugd tilbake i maskinen. Dette kan medføre skader på apparatet/tøyet. Pass på at:

- Avløpsslangen ikke tetter til avløpet i vasken.
- Enden på avløpsslangen ikke kommer under vann
- Vannet renner ut fort nok.

**Merk:** Avløpsslangen for vann ikke har knekk eller strekkes i lengden.

## Tilkobling

### ■ Avløp i en servant

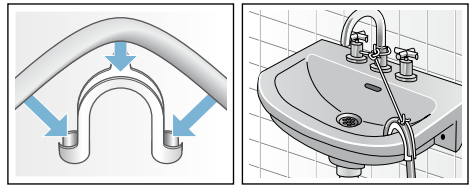

### ■ Avløp i vannlås på en servant

Tilkoblingsstedet må sikres med slangeklemme på Ø 24-40 mm (faghandelen).

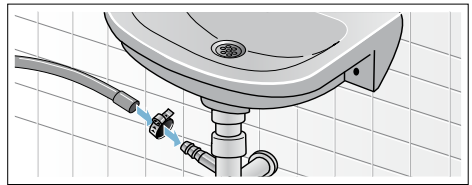

### ■ Avløp i et plastrør med gummimuffe eller i sluk

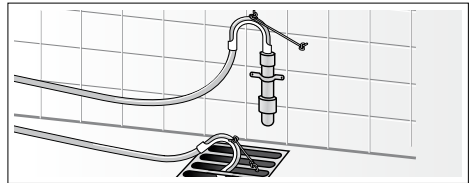

## Justering

Sett apparatet rett ved hjelp av vater.

Sterk støydannelse, vibrasjoner og "vandring" av maskinen kan være forårsaket av at den ikke er skikkelig innrettet!

1. Kontramutter løsnes med en skiftenøkkel SW17 med klokken.
2. Kontroller innrettingen av vaskemaskinen med et vater, evt. må den korrigeres. Juster høyden ved å vri på apparatføttene. Alle fire apparatføttene må stå stødig på underlaget.
3. Trekk til kontramutterne på alle de fire føttene med en skrunøkkel SW17 på kabinettet. Hold foten fast, og ikke still den inn i høyden.

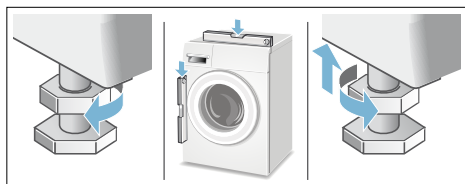

## Elektrisk tilkobling

### **Advarsel** **Livsfare!**

Kontakt med spenningsførende deler medfører fare for strømstøt.

- Ta aldri på støpselet med våte hender.
- Trekk aldri i ledningen når du vil ta støpselet ut av kontakten, men hold i støpselet. Slik unngår du skader på kabelen.
- Trekk aldri ut støpselet mens maskinen er i bruk.

Følg anvisningene nedenfor, og forsikre deg om følgende:

## Merknader

- Strømspanningen i huset og angivelsene på vaskemaskinen (se typeskilt på apparatet) stemmer overens. Tilkoblingsverdiene og nødvendige sikringsstørrelser er angitt på typeskiltet på maskinen.
- Vaskemaskinen må kun tilkobles vekselstrøm og en forskriftsmessig installert jordet stikkontakt.
- Støpselet og stikkontakten tilpasses hverandre.
- Tverrsnittet på ledningen er tilstrekkelig.
- Jordingssystemet er forskriftsmessig installert.
- Skifte av nettleidning må kun (dersom nødvendig) utføres av en kvalifisert elektriker. Reserveledning fås kjøpt hos kundeservice.
- Ikke bruk universalstøpsel /-koblinger eller forlengelsesledninger.
- Ved bruk av en feilstrømbryter må det kun brukes en type som har dette tegnet . Kun dette tegnet garanterer at den oppfyller de gyldige forskriftene.
- Stikkontakten må alltid være tilgjengelig.
- Strømledningen må ikke knekkes, klemmes, endres eller klippes over.
- Strømledningen må ikke komme i berøring med varmekilder.

## Før første gangs vask

Vaskemaskinen er blitt nøye kontrollert før den har forlatt fabrikk. For å fjerne eventuelle rester av testvannet, bør du vaske første gangen **uten** tøy.

### Merknader

- Vaskemaskiner **må settes opp** og **tilkobles forskriftsmessig**.f.o.m. → *Side 38*
- Ta aldri i bruk en maskin som er skadet. Informer kundeservice.

### Forberedende arbeider:

1. Kontroller maskinen.
2. Ta beskyttelsesfolien av betjeningsfronten.
3. Sett inn støpselet.
4. Åpne vannkranen.

### Kjør et program uten tøy:

1. Slå på apparatet.
  2. Lukk vaskeluken (ikke legg inn tøy!)
  3. Still inn programmet
- Trommelrengjøring 90 °C.**
4. Åpne vaskemiddelskuffen.
  5. Fyll ca. 1 liter vann i kammer **II**.
  6. Fyll vaskemiddel i kammer **II**.
- Merk:** Bruk kun halvparten av anbefalt mengde fra vaskemiddelprodusenten. Slik unngår du skumdannelse. Ikke bruk vaskemiddel for ull- eller fintøy.
7. Lukk vaskemiddelskuffen.
  8. Velg tasten **D**.
  9. Ved programslett slå maskinen av.

**Vaskemaskinen din er nå klar til bruk.**

## Transport

F.eks. ved flytting

### Forberedende arbeider:

1. Steng vannkranen.
2. Reduser vanntrykket i tilløpsslangen:  
→ Side 37; rengjør og vent - silen i vanntilførselen er tett.
3. Skill vaskemaskinen fra strømmettet.
4. Slipp ut resterende vaskevann:  
→ Side 30; rengjør og vent - vannpumpen er tilstoppet, nødtømming.
5. Demonter slangene.

### Montere transportsikringer:

1. Ta dekslene av, og oppbevar dem.  
Evt. må det brukes en skrutrekker.

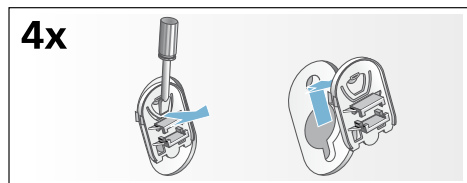

2. Sett inn alle de fire hylsene.  
Klem fast strømledningen til holderne. Sett inn skruene, og skru dem fast.

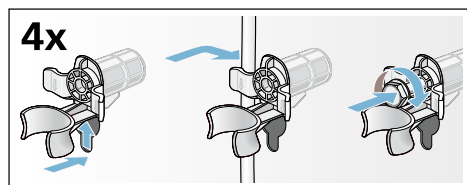

### Før maskinen tas i bruk på nytt:

#### Merknader

- må **absolutt** transportsikringene fjernes!
- Hell ca. 1 liter vann i kammer **II**, velg program **Utpumping** og start. Slik hindrer du at ubenyttet vaskemiddel renner ned i avløpet ved neste vask.



## Aquastop-garanti

### kun for apparater med Aquastop

I tillegg til garantikrav overfor selgeren ut fra salgsavtalen og i tillegg til vår apparatgaranti yter vi utskifting av maskin til følgende betingelser:

1. Dersom det på grunn av en feil på vårt Aquastop-system skulle oppstå en vannskade, så erstatter vi skaden hos private forbrukere.
2. Denne ansvarsgarantien gjelder for hele levetiden til maskinen.
3. Forutsetning for garantikravet er at apparatet med Aquastop er forskriftsmessig satt opp og tilkoblet i henhold til våre anvisninger. Dette inkluderer også en forskriftsmessig utført forlengelse av Aquastop (originalt tilbehør).

Vår garanti strekker seg ikke til defekte tilkoblingsledninger eller armaturer inntil Aquastop-tilkoblingen ved vannkranen.

4. Apparater med Aquastop trenger prinsipielt hverken å overvåkes mens de er i drift eller å sikres etterpå ved å stenge vannkranen. Du skal allikevel stenge vannkranen ved lengre fravær fra huset, f.eks. når du reiser på ferie i flere uker.



## Reparasjonsoppdrag og rådgivning ved feil

N 22 66 06 00

Kontaktadressene til alle land finnes i den vedlagte fortegnelsen over kundeservice.

Robert Bosch Hausgeräte GmbH  
Carl-Wery-Straße 34  
81739 München, GERMANY



9001114240 (9505)