

SIEMENS



# Zabudovaná rúra na pečenie

CM656GB.1

[siemens-home.com/welcome](https://siemens-home.com/welcome)

sk Návod na používanie

Register  
your  
product  
online



# Obsah

	<b>Použitie k určenému účelu</b> .....	<b>4</b>		<b>Mikrovlnný ohrev</b> .....	<b>16</b>
	<b>Dôležité bezpečnostné pokyny</b> .....	<b>4</b>		Riad .....	16
	Všeobecne .....	4		Výkony mikrovlnného ohrevu .....	17
	Mikrovlnná rúra .....	5		Nastavenie mikrovlnného ohrevu v kombinácii s iným druhom ohrevu .....	17
	<b>Príčiny škôd</b> .....	<b>6</b>		Nastavenie mikrovlnnej rúry .....	17
	Všeobecne .....	6		Sušenie .....	17
	Mikrovlnná rúra .....	7		<b>Program sabat</b> .....	<b>18</b>
	<b>Ochrana životného prostredia</b> .....	<b>7</b>		Štart programu sabat .....	18
	Úspora energie .....	7		<b>Funkcia čistenia</b> .....	<b>18</b>
	Likvidácia v súlade s predpismi na ochranu životného prostredia .....	7		Pred spustením funkcie čistenia .....	18
				Nastavenie funkcie čistenia .....	18
				Po funkcii čistenia .....	19
	<b>Oboznámenie sa so spotrebičom</b> .....	<b>8</b>		<b>Čistiace prostriedky</b> .....	<b>19</b>
	Ovládací panel .....	8		Vhodné čistiace prostriedky .....	19
	Ovládacie prvky .....	8		Plochy varného priestoru .....	20
	Displej .....	8		Udržiavanie čistoty spotrebiča .....	20
	Menu druhov prevádzky .....	9		<b>Rámy</b> .....	<b>20</b>
	Druhy ohrevu .....	9		Vyvesenie a zavesenie rámov .....	20
	Ďalšie informácie .....	10		<b>Dvierka spotrebiča</b> .....	<b>22</b>
	Funkcie varného priestoru .....	10		Odoberanie krytu dvierok .....	22
	<b>Príslušenstvo</b> .....	<b>10</b>		Demontáž a montáž skiel dvierok .....	22
	Dodané príslušenstvo .....	10		<b>Porucha - čo robiť?</b> .....	<b>24</b>
	Zasunutie príslušenstva .....	11		Tabuľka porúch .....	24
	Osobitné príslušenstvo .....	11		Prekročenie maximálnej doby prevádzky .....	24
				Osvetlenie varného priestoru .....	24
	<b>Pred prvým použitím</b> .....	<b>12</b>		<b>Služba zákazníkom</b> .....	<b>25</b>
	Prvé uvedenie do prevádzky .....	12		Číslo E a číslo FD .....	25
	Čistenie varného priestoru a príslušenstva .....	12		<b>Jedlá</b> .....	<b>25</b>
	<b>Ovládanie spotrebiča</b> .....	<b>12</b>		Upozornenia týkajúce sa nastavení .....	25
	Zapnutie a vypnutie spotrebiča .....	12		Výber jedla .....	26
	Spustenie alebo prerušenie prevádzky .....	13		Nastavenie jedla .....	26
	Nastavenie druhu prevádzky .....	13		<b>Testované pre vás v našom kuchynskom štúdiu</b> .....	<b>27</b>
	Nastavenie druhu ohrevu a teploty .....	13		Silikónové formy .....	27
	Rýchle rozohrievanie .....	13		Koláče a drobné pečivo .....	27
	<b>Časové funkcie</b> .....	<b>14</b>		Chlieb a pečivo .....	30
	Časovač .....	14		Pizza, quiche a pikantné koláče .....	31
	Čas trvania .....	14		Nákyp a suflé .....	33
	Čas skončenia .....	14		Hydina .....	34
	<b>Detská poistka</b> .....	<b>15</b>		Mäso .....	36
	Aktivovanie a deaktivovanie .....	15		Ryby .....	39
	<b>Základné nastavenia</b> .....	<b>15</b>		Zelenina a prílohy .....	41
	Zmena nastavení .....	15			
	Zoznam nastavení .....	15			
	Zmena času .....	16			



Dezert. ....	43
Úspora energie s druhmi ohrevu eco. ....	44
Akrylamid v potravinách. ....	45
Mierny ohrev. ....	46
Sušenie. ....	47
Zaváranie. ....	48
Kysnutie cesta. ....	49
Rozmrazovanie. ....	49
Ohrievanie jedál pomocou mikrovlnného ohrevu. ....	50
Udržiavanie teploty. ....	52
Skúšobné jedlá. ....	52

Ďalšie informácie o výrobkoch, príslušenstve, náhradných dieloch a servise nájdete na internete na: [www.siemens-home.com](http://www.siemens-home.com) a v internetovom obchode: [www.siemens-eshop.com](http://www.siemens-eshop.com)

## Použitie k určenému účelu

Tento návod si starostlivo prečítajte. Len potom môžete spotrebič obsluhovať bezpečne a správne. Návod na používanie a montážny návod si odložte na neskoršie použitie alebo pre nasledujúceho vlastníka spotrebiča.

Tento spotrebič je určený len na zabudovanie. Dodržiavajte špeciálny návod na montáž.

Po vybalení spotrebič preskúšajte. Pokiaľ vznikli škody pri transporte, spotrebič nepripájajte.

Spotrebiče bez zástrčky smí zapojovať pouze oprávnený odborník. Pokiaľ je spotrebič nesprávne zapojený, nemáte v prípade škody nárok na záruku.

Tento spotrebič je určený len na používanie v domácnosti a v zodpovedajúcom prostredí domácnosti. Spotrebič používajte výhradne na prípravu pokrmov a nápojov. Spotrebič nenechávajte počas prevádzky bez dozoru. Spotrebič používajte len v uzavretých priestoroch.

Tento spotrebič je určený na použitie maximálne do výšky 2 000 metrov nad morom.

Deti od 8 rokov a osoby so zníženými fyzickými, zmyslovými alebo duševnými schopnosťami, nedostatkom skúsenosti či vedomostí môžu tento spotrebič používať len pod dozorom alebo po poučení o bezpečnom

používaní spotrebiča a o nebezpečenstvách, ktoré pri jeho používaní vznikajú.

Nikdy nedovoľte deťom, aby sa hrali so spotrebičom. Čistenie a používateľskú údržbu nesmú vykonávať deti bez dozoru.

Príslušenstvo vždy správne zasunúť do varného priestoru. → "Príslušenstvo" na strane 10

## Dôležité bezpečnostné pokyny

### Všeobecne

#### Varovanie – Nebezpečenstvo požiaru!

- Horľavé predmety uložené vo varnom priestore sa môžu zapáliť. Vo varnom priestore nikdy neukladajte horľavé predmety. Ak sa v spotrebiči vyskytne dym, nikdy neotvárajte jeho dvierka. Vypnite spotrebič avyťahnite sieťovú zástrčku alebo vypnite poistku vpoistkovej skrinke.
- Pri otváraní dvierok spotrebiča vzniká prievan. Papier na pečenie sa môže dostať do kontaktu svyhrievacími prvkami avznietiť. Pri predhrievaní nekladte nikdy papier na pečenie na príslušenstvo bez upevnenia. Papier na pečenie zaťažte vždy nádobou alebo formou na pečenie. Papierom vyložte len potrebnú plochu. Papier na pečenie nesmie presahovať okraje príslušenstva.

#### Varovanie – Nebezpečenstvo popálenia!

- Spotrebič sa veľmi zohreje. Nikdy sa nedotýkajte horúcich vnútorných plôch varného priestoru avyhrievacích prvkov. Spotrebič nechajte vždy vychladnúť. Zabráňte prístupu detí.
- Príslušenstvo alebo riad sa veľmi zohreje. Horúci riad apríslušenstvo vždy vyberajte zvarného priestoru pomocou kuchynskej chňapky.
- Alkoholové výpary sa môžu vo varnom priestore vznietiť. Nikdy nepoužívajte na prípravu jedál veľké množstvo nápojov svysokým percentom alkoholu. Použite len malé množstvo nápojov svysokým percentom alkoholu. Opatrne otvorte dvierka spotrebiča.

**⚠ Varovanie – Nebezpečenstvo obarenia!**

- Prístupné časti sa počas prevádzky zohrejú na vysokú teplotu. Nikdy sa nedotýkajte horúcich častí. Zabráňte prístupu detí.
- Pri otvorení dvierok spotrebiča môže uniknúť horúca para. V závislosti od teploty pary je možné, že ju nevidno. Pri otváraní dvierok nestojte príliš blízko spotrebiča. Dvierka spotrebiča opatrne otvorte. Zabráňte prístupu detí.
- Zvody v horúcom varnom priestore sa môže vytvoriť vodná para. Do horúceho varného priestoru nikdy nelejte vodu.

**⚠ Varovanie – Nebezpečenstvo poranenia!**

- Poškriabané sklo dvierok spotrebiča môže prasknúť. Nepoužívajte škrabky na sklo, ostré alebo abrazívne čistiace prostriedky.
- Závesy dvierok spotrebiča sa pri otváraní a zatváraní zatvárajú a môžete sa privrieť. Nesiahajte do priestoru závesov.

**⚠ Varovanie – Nebezpečenstvo elektrického výboja!**

- Je nebezpečné vykonávať neodborné opravy. Opravy a výmeny chybných prírodných káblov smie vykonávať len náležite poučený pracovník zákazníckeho servisu. Ak je spotrebič poškodený, vytiahnite zástrčku z elektrickej siete alebo vypnite príslušný istič v poistkovej skrinke. Obráťte sa na odborný autorizovaný servis.
- Na horúcich častiach sa môže roztaviť izolácia káblov elektrických spotrebičov. Zabráňte, aby sa prírodné káble elektrických spotrebičov dostali do styku s horúcimi časťami spotrebiča.
- Pokiaľ by do spotrebiča vnikla vlhkosť, mohlo by to mať za následok úraz elektrickým prúdom. Nepoužívajte vysokotlakový ani parný čistič.
- Vadný spotrebič môže spôsobiť úraz elektrickým prúdom. Vadný spotrebič nikdy nezapínejte. Vytáhnite sítovú zástrčku ze zásuvky alebo vypnite pojistku v pojistkovej skrinke. Zavolejte servis.

**⚠ Varovanie – Nebezpečenstvo účinkom magnetizmu!**

V ovládacom paneli alebo v ovládacích prvkoch sú vložené permanentné magnety. Magnety môžu ovplyvňovať elektronické implantáty, napr. kardiostimulátor alebo inzulínové pumpy. Ako osoba s elektronickými implantátmi dodržiavajte vzdialenosť od ovládacieho panela minimálne 10 cm.

**Mikrovlnná rúra****⚠ Varovanie – Nebezpečenstvo požiaru!**

- Použitie spotrebiča, ktoré nie je v súlade s určením, je nebezpečné a môže spôsobiť škody.  
Nie je prípustné sušenie pokrmov alebo odevov, zohrievanie papúč, vankúšikov s obilnými alebo inými zrnkami, handier na čistenie, vlhkých odevov a podobne. Ešte po niekoľkých hodinách sa môžu napríklad zohriať papuče alebo vankúšiky so zrnkami alebo obilím vznietiť. Spotrebič používajte výhradne na prípravu pokrmov a nápojov.
- Potraviny sa môžu vznietiť. Potraviny nikdy nezohrievajte v obaloch udržiavajúcich teplo.  
Potraviny v nádobách z plastu, papiera alebo iných horľavých materiálov nikdy nezohrievajte bez dohľadu.  
Nikdy nenastavujte príliš vysoký mikrovlnný výkon ani príliš dlhý čas mikrovlnného ohrevu. Riadte sa údajmi uvedenými v tomto návode na používanie.  
Potraviny nikdy nesušte v mikrovlnnej rúre. Potraviny s nízkym obsahom vody, ako napr. chlieb, nikdy nerozmrazujte ani nezohrievajte príliš dlho alebo na príliš vysokom výkone.
- Olej sa môže zapáliť. V mikrovlnnej rúre nikdy nezohrievajte samotný olej.

**⚠ Varovanie – Nebezpečenstvo výbuchu!**

Tekutiny alebo iné potraviny v tesne uzavretých nádobách môžu explodovať. Tekutiny alebo iné potraviny v tesne uzavretých nádobách nikdy nezohrievajte.

**⚠ Varovanie – Nebezpečenstvo popálenia!**

- Potraviny s pevnou šupkou alebo kožkou môžu počas zohrievania, ale ešte aj po zohriatí výbušným spôsobom prasknúť. Nikdy nevarujte vajcia alebo nezohrievajte vajcia uvarené natvrdo v škrupinke. Nikdy nevarujte živočíchy s ulitou a kôrovce. Pri príprave volského oka alebo vajec do skla musíte najprv prepichnúť žltok. V prípade potravín s tvrdou šupkou alebo kožou, ako sú napr. jablká, paradajky, zemiaky alebo párky, môže šupka prasknúť. Šupku, resp. kožu pred zohrievaním prepichnete.

- Teplo sa v dojčenskej výžive nerozdelí rovnomerne. Dojčenskú výživu nikdy nezohrievajte v uzavretých nádobách. Vždy odstráňte viečko alebo cumeľ. Po zohriatí ju dôkladne premiešajte alebo pretraste. Pred kŕmením dieťaťa skontrolujte teplotu.
- Zohriate jedlá odovzdávajú teplo. Riad sa môže rozhorúčiť. Riad a príslušenstvo vždy vyberajte z varného priestoru pomocou kuchynskej chňapky.
- V prípade potravín uzavretých vo vzduchotesnom obale môže obal prasknúť. Riadte sa vždy pokynmi výrobcu uvedenými na obale. Jedlá vyberajte z varného priestoru vždy pomocou chňapky.

### **⚠ Varovanie – Nebezpečenstvo oparenia!**

Pri zohrievaní tekutín môže dôjsť k utajenému varu. To znamená, že tekutina dosiahne teplotu varu bez toho, že by došlo k vystupovaniu typických bublín. Už pri malom otrase nádoby môže horúca tekutina náhle prudko vykypieť a rozstreknuť sa. Pri zohrievaní do nádoby vložte vždy lyžičku. Predídete tak utajenému varu.

### **⚠ Varovanie – Nebezpečenstvo poranenia!**

Nevhodná nádoba môže prasknúť. Riad z porcelánu a keramiky môže mať jemné dierky v rukovätiach a pokrievkach. Za týmito dierkami sa nachádza dutina. Ak do dutiny prenikne vlhkosť, nádoba môže prasknúť. Používajte len riad vhodný na použitie v mikrovlnnej rúre.

### **⚠ Varovanie – Nebezpečenstvo úrazu elektrickým prúdom!**

Spotrebič pracuje s vysokým napätím. Nikdy neodstraňujte kryt.

### **⚠ Varovanie – Nebezpečenstvo ťažkého poškodenia zdravia!**

- Pri nedostatočnom čistení sa môže povrch spotrebiča poškodiť. Môže unikáť mikrovlnná energia. Spotrebič pravidelne čistite a zvyšky potravín okamžite odstráňte. Varný priestor, tesnenie dvierok, dvierka a doraz dvierok udržiavajte v čistote.
- V dôsledku poškodených dvierok varného priestoru alebo tesnenia dverí môže unikáť energia mikrovlnného ohrevu. Spotrebič nikdy nepoužívajte, keď sú poškodené dvierka varného priestoru, tesnenie dverí alebo plastový rámček dverí. Zavolajte zákaznícky servis.

- Zo spotrebičov bez krytu uniká mikrovlnná energia. Nikdy neodstraňujte kryt. V prípade prác údržby a opráv zavolajte servis.

## Príčiny škôd

### Všeobecne

#### Pozor!

- Príslušenstvo, fólia, papier na pečenie alebo nádoba na dne varného priestoru: Na dno varného priestoru nekladte žiadne príslušenstvo. Dno varného priestoru nevykladajte fóliou alebo papierom na pečenie žiadneho druhu. Na dno varného priestoru nekladte žiadne nádoby, ak je teplota nastavená na viac ako 50 °C. Hromadí sa teplo. Časy pečenia a smaženia potom nesúhlasia a dochádza k poškodeniu smaltu.
- Alobal: Alobal vo varnom priestore sa nesmie dostať do kontaktu so sklom dvierok. Na skle dvierok môže vzniknúť trvalé sfarbenie.
- Voda v horúcom varnom priestore: Do horúceho varného priestoru nikdy nelejte vodu. Vznikne vodná para. Zmenou teploty sa môže poškodiť smalt.
- Vlhkosť vo varnom priestore: Vlhkosť vo varnom priestore trvajúca dlhší čas môže viesť ku korózii. Po použití nechajte varný priestor vyschnúť. V zatvorenom varnom priestore neuchovávajte dlhší čas žiadne vlhké potraviny. Vo varnom priestore neuchovávajte potraviny.
- Vychladnutie pri otvorených dvierkach: Po prevádzke s vysokou teplotou nechajte varný priestor vychladnúť len zatvorený. Do dvierok spotrebiča nič neprivrite. Aj keď sú dvierka len pootvorené, susediaci nábytok sa môže časom poškodiť. Po prevádzke s vysokou vlhkosťou nechajte varný priestor vyschnúť otvorený.
- Ovocná šťava: Pri pečení veľmi šťavnatých ovocných koláčov nenaplníte plech na pečenie príliš vysoko. Ovocná šťava odkvapkávajúca z plechu na pečenie zanecháva flaky, ktoré nemožno vyčistiť. Radšej použite hlbší univerzálny pekáč.
- Silno znečistené tesnenie: Ak je tesnenie silno znečistené, dvierka spotrebiča sa pri prevádzke už správne nezatvárajú. Susedné čelá kuchynskej linky sa môžu poškodiť. Tesnenia udržiavajte vždy čisté.
- Dvierka spotrebiča ako sedacia alebo odkladacia plocha: Nestavajte, nesadajte anevšaňte sa na otvorené dvierka spotrebiča. Na dvierka spotrebiča neodkladajte žiaden riad alebo príslušenstvo.
- Vsunutie príslušenstva: Podľa typu spotrebiča môže príslušenstvo poškriabať sklo dvierok pri zatváraní spotrebiča. Príslušenstvo vždy zasunúť až na doraz do varného priestoru.
- Preprava spotrebiča: Spotrebič neprenášajte ani nedržte za držadlo na dvierkach. Držadlo na dvierkach by nevydržalo hmotnosť spotrebiča a mohlo by sa zlomiť.

## Mikrovlnná rúra

### Pozor!

- Iskrenie: Kov, napr. lyžička v pohári, musí byť vzdialený od stien varného priestoru a vnútornej strany dvierok aspoň 2 cm. Iskry môžu zničiť vnútorné sklo dvierok.
- Kombinovanie príslušenstva: rošt nekombinujte s univerzálnym pekáčom. Pri zasunutí priamo na seba môže dochádzať k tvoreniu iskier. Zasúvajte vždy do vlastnej výšky.
- Prevádzka len s mikrovlnným ohrevom: Na prevádzku len s mikrovlnným ohrevom je univerzálny pekáč alebo plech na pečenie nevhodný. Môže dôjsť k iskreniu a varný priestor sa poškodí. Použite ako plochu na polozenie dodaný rošt alebo použite mikrovlnný ohrev v kombinácii s iným ohrevom.
- Hliníkové misky: Nepoužívajte hliníkové misky v spotrebiči. Iskrením sa spotrebič poškodí.
- Prevádzka mikrovlnnej rúry bez vloženého jedla: Prevádzka spotrebiča bez jedál vo varnom priestore spôsobuje preťaženie. Nikdy nezapínajte mikrovlnný ohrev bez vloženého jedla vo varnom priestore. Výnimkou je krátkodobé testovanie riadu.  
→ "Mikrovlnný ohrev" na strane 16

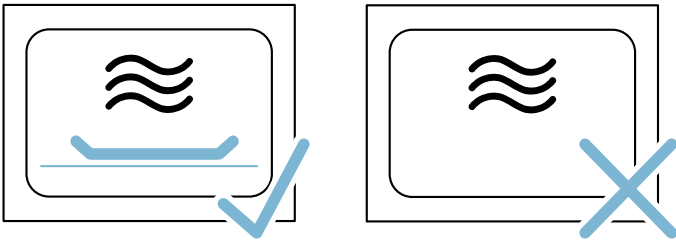

- Pukance do mikrovlnnej rúry: Nikdy nenastavujte príliš vysoký výkon mikrovlnného ohrevu. Používajte maximálne 600 W. Vrečko s pukancami položte vždy na sklenený tanier. Sklo dvierok môže pri preťažení prasknúť.

## Ochrana životného prostredia

Váš nový spotrebič je mimoriadne energeticky účinný. Nájdete tu tipy, ako s vaším spotrebičom ušetriť ešte viac energie a ako ho zlikvidovať s ohľadom na životné prostredie.

### Úspora energie

- Spotrebič predhrejte len vtedy, keď je to uvedené v recepte alebo v tabuľkách návodu na používanie.
- Používajte tmavé, načierno lakované alebo smaltované formy na pečenie. Veľmi dobre zachytávajú teplo.
- Dvierka spotrebiča otvárajte počas prevádzky podľa možnosti čo najzriedkavejšie.
- Ak pečiete viac koláčov, najvhodnejšie je piecť ich jeden po druhom. Varný priestor je ešte teplý. Vďaka tomu sa skrátí čas pečenia druhého koláča. Do varného priestoru môžete vsunúť aj 2 pozdĺžne formy vedľa seba.
- Pri dlhšom čase pečenia môžete spotrebič vypnúť 10 minút pred koncom pečenia a na dopečenie využiť zvyškové teplo.

### Likvidácia v súlade s predpismi na ochranu životného prostredia

Obal zlikvidujte v súlade s predpismi na ochranu životného prostredia.



Tento spotrebič je označený v súlade s európskou smernicou 2012/19/EÚ o nakladaní s použitými elektrickými a elektronickými zariadeniami (waste electrical and electronic equipment - WEEE).

Táto smernica stanoví jednotný európsky (EU) rámec pre spätný odber a recyklovanie použitých zariadení.



## Oboznámenie sa so spotrebičom

V tejto kapitole vám objasníme indikátory a ovládacie prvky. Okrem toho sa zoznámite s rôznymi funkciami vášho spotrebiča.

**Upozornenie:** V závislosti od typu spotrebiča sú v niektorých farbách a detailoch možné odchýlky.

### Ovládací panel

Na ovládacom paneli nastavte pomocou tlačidiel a otočného voliča rôzne funkcie vášho spotrebiča. Displej vám zobrazuje aktuálne nastavenia.



#### 1 Tlačidlá

Tlačidlá vľavo a vpravo od otočného voliča majú tlakový bod. Tlačidlo aktivujte stlačením.

#### 2 Otočný volič

Otočný volič môžete otáčať doľava alebo doprava.

#### 3 Dotykový displej

Na dotykovom displeji uvidíte aktuálne hodnoty nastavenia, možnosti výberu alebo texty upozornení. Keď chcete vykonať nastavenie, ťuknite na príslušné textové pole. V závislosti od výberu sa menia textové polia.

#### Otočný volič

Otočným voličom zmeníte nastavené hodnoty, ktoré sú zobrazené na displeji.

Vo väčšine zoznamov výberu, napr. druhy ohrevu, začína po poslednej položke opäť prvá. Pri teplote musíte napríklad po dosiahnutí minimálnej alebo maximálnej hodnoty otočný volič otočiť opäť naspäť.

#### Displej

Displej je štruktúrovaný tak, aby ste údaje mohli prečítať jedným pohľadom.

Hodnota, ktorú práve nastavujete, je zvýraznená. Zobrazuje sa bielym písmom a podklad je tmavý.

#### Riadok zobrazenia stavu

Riadok zobrazenia stavu sa nachádza hore na displeji. Tam sa zobrazí čas a nastavené časové funkcie.

#### Línia progresu

Na základe línie progresu uvidíte, ako ďaleko je napr. rozohrievanie rúry alebo ako plynie čas trvania. Rovná línia pod zvýraznenou hodnotou sa plní zľava doprava podľa progresu prebiehajúcej prevádzky.

#### Časový priebeh

Keď spotrebič spustíte bez času trvania, vpravo hore v riadku zobrazenia stavu môžete vidieť, ako dlho už prebieha prevádzka.

Keď ste nastavili čas trvania a potom bol vymazaný, časový priebeh prevezme čas trvania, ktorý už uplynul a odpočítava ďalej od toho času. Tak môžete kontrolovať, ako dlho už prevádzka beží.

### Ovládacie prvky

Jednotlivé ovládacie prvky sú prispôsobené rôznym funkciám vášho spotrebiča. Váš spotrebič tak môžete jednoducho a priamo nastaviť.

#### Tlačidlá

Tu vidíte stručne vysvetlený význam rôznych tlačidiel.

Tlačidlá	Význam
on/off	Zapnutie a vypnutie spotrebiča
menu	Menu
i	Informácia
	Detická poistka
	Časové funkcie
»»»»	Rýchle rozohrievanie
Štart/stop	Zastavenie alebo zrušenie prevádzky



## Kontrola teploty

Pruhy kontroly teploty ukazujú fázy rozohrievania alebo zvyškové teplo vo varnom priestore.

Kontrola rozohrievania	Kontrola rozohrievania zobrazuje nárast teploty vo varnom priestore. Pokiaľ sú všetky pruhy vyplnené, je dosiahnutý optimálny časový okamih na vloženie jedla. Pri stupňoch grilovania a čistenia sa pruhy nezobrazia.
Zobrazenie zvyškového tepla	Keď je spotrebič vypnutý, pruhy kontroly teploty ukazujú zvyškové teplo vo varnom priestore. Keď teplota klesne asi na 60 °C, ukazovateľ zvyškového tepla zhasne.

**Upozornenie:** V dôsledku tepelnej zotrvačnosti sa môže zobrazená teplota líšiť od skutočnej teploty vo varnom priestore. Počas rozohrievania môžete tlačidlom  zobraziť aktuálnu teplotu rozohrievania.











## Menu druhov prevádzky



Menu je rozdelené na rôzne druhy prevádzky. Máte tak umožnený rýchly prístup k požadovanej funkcii.

Druh prevádzky	Použitie
Druhy ohrevu	Na prípravu vášho jedla je k dispozícii množstvo presne prispôbených druhov ohrevu.
Jedlá → "Jedlá" na strane 25	Tu nájdete množstvo jedál s naprogramovanými vhodnými hodnotami nastavenia.
Mikrovlnný ohrev → "Mikrovlnný ohrev" na strane 16	S mikrovlnným ohrevom môžete jedlá pripravovať, zohrievať a rozmrazovať rýchlejšie.
Kombinácia s mikrovlnným ohrevom → "Mikrovlnný ohrev" na strane 16	K mikrovlnnému ohrevu môžete navyše zapnúť aj iný druh ohrevu.
Funkcia sušenia → "Mikrovlnný ohrev" na strane 16	Použite po každej prevádzke s parou alebo mikrovlnným ohrevom.
Funkcia čistenia → "Funkcia čistenia" na strane 18	Druh prevádzky funkcia čistenia takmer sám vyčistí vašu rúru na pečenie.
Nastavenia → "Základné nastavenia" na strane 15	Základné nastavenia vášho spotrebiča si môžete individuálne prispôbiť.

## Druhy ohrevu

Aby ste našli správny druh ohrevu pre vaše jedlo, vysvetlíme vám tu rozdiely a oblasti použitia.

Druhy ohrevu	Teplota	Použitie
 4D horúci vzduch	30 – 275 °C	Na pečenie na jednej a viacerých úrovniach. Ventilátor rovnomerne rozháňa teplo prstencového rozohrievacieho telesa na zadnej stene vo varnom priestore.
 Horný/dolný ohrev	30 – 300 °C	Na tradičné pečenie na jednej úrovni. Zvlášť vhodné na koláče so šťavnatým obložением. Teplo prichádza rovnomerne zhora a zdola.
 Horúci vzduch eco	30 – 275 °C	Na energeticky účinné pečenie vybraných jedál na jednej úrovni bez predhrievania. Ventilátor rovnomerne rozháňa teplo prstencového rozohrievacieho telesa na zadnej stene vo varnom priestore.
 Horný/dolný ohrev eco	30 – 300 °C	Na energeticky účinné pečenie vybraných jedál. Teplo prichádza rovnomerne zhora a zdola.
 Grilovanie s cirkuláciou vzduchu	30 – 300 °C	Na pečenie hydiny a celých rýb a väčších kusov mäsa. Vyhrievacie teleso grilu a ventilátor sa striedavo zapínajú a vypínajú. Ventilátor víri horúci vzduch okolo jedla.
 Gril, veľká plocha	Stupne grilovania: 1 = slabo 2 = stredne 3 = silno	Na grilovanie plochých kusov, ako steaky, párky alebo toasty na zapekanie. Rozohreje sa celá plocha vyhrievacieho telesa grilu.
 Gril, malá plocha	Stupne grilovania: 1 = slabo 2 = stredne 3 = silno	Na grilovanie malých množstiev, ako steaky, párky alebo toasty na zapekanie. Rozohreje sa stredná časť pod vyhrievacím telesom grilu.
 Stupeň pečenia pizze	30 – 275 °C	Na prípravu pizze a jedál, ktoré potrebujú veľa tepla zdola. Ohrieva dolné vyhrievacie teleso a prstencové vyhrievacie teleso na zadnej stene.
 Mierny ohrev	70 – 120 °C	Na šetrné a pomalé pečenie opečených, jemných kusov mäsa v nezakrytej nádobe. Teplo prichádza pri nízkej teplote rovnomerne zhora a zdola.
 Dolný ohrev	30 – 250 °C	Na prípravu vo vodnom kúpeli a na dopečenie. Teplo prichádza zdola.

	Udržiavanie teploty	60 – 100 °C	Na udržiavanie teploty pripravených jedál.
	Predhrievanie riadu	30 – 70 °C	Na zohrievanie riadu.
	Funkcia coolStart	30 – 275 °C	Na rýchlu prípravu zmrazených jedál na úrovni 1. Teplota sa riadi podľa údajov výrobcu. Používajte najvyššiu teplotu, ktorá je uvedená na obale. Čas trvania je taký, ako je uvedené alebo kratší. Predhrievanie nemá zmysel.

### Navrhované hodnoty

Ku každému druhu ohrevu uvádza spotrebič navrhovanú teplotu alebo stupeň. Môžete ich prevziať alebo zmeniť v príslušnom rozsahu.

### Ďalšie informácie

Väčšinou vám váš spotrebič poskytne upozornenia a ďalšie informácie o aktuálnej akcii. Stlačte tlačidlo . Upozornenie sa zobrazí na niekoľko sekúnd.

Niektoré upozornenia sa objavia automaticky, napr. na potvrdenie alebo ako výzva alebo varovanie.

### Funkcie varného priestoru

Niektoré funkcie vo varnom priestore uľahčujú prevádzku vášho spotrebiča. Varný priestor má napríklad veľkoplošné osvetlenie a chladiaci ventilátor chráni spotrebič pred prehriatím.

### Otvorenie dvierok spotrebiča

Keď otvoríte dvierka počas prebiehajúcej prevádzky spotrebiča, prevádzka sa zastaví. Po zatvorení dvierok prevádzka pokračuje.

### Osvetlenie varného priestoru

Keď otvoríte dvierka spotrebiča, osvetlenie varného priestoru sa zapne. Ak zostanú dvierka otvorené dlhšie ako 15 minút, svetlenie rúry sa znova vypne.

Pri väčšine druhov prevádzky sa osvetlenie varného priestoru zapne hneď po spustení prevádzky. Po skončení prevádzky sa vypne.

**Upozornenie:** V základných nastaveniach môžete určiť, že sa osvetlenie varného priestoru pri prevádzke nezapne.

### Chladiaci ventilátor

V prípade potreby sa chladiaci ventilátor zapne a vypne. Teplý vzduch uniká cez dvierka.

### Pozor!

Vetráciu štrbinu nezakrývajte. Ináč sa rúra na pečenie prehreje.

Aby po prevádzke varný priestor rýchlejšie vychladol, chladiaci ventilátor istý čas dobieha.

**Upozornenie:** Čas dobehu chladiaceho ventilátora môžete zmeniť v základných nastaveniach.

→ "Základné nastavenia" na strane 15

## Príslušenstvo

Súčasťou vášho spotrebiča je rôzne príslušenstvo. Tu nájdete prehľad o dodanom príslušenstve a jeho správnom používaní.

### Dodané príslušenstvo

Spotrebič je vybavený nasledovným príslušenstvom

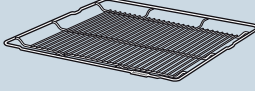
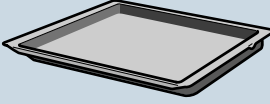
	<b>Rošt</b> Na riad, na formy na koláče a nákypy. Na pečené mäso a grilované kúsky. Rošt je vhodný pre prevádzku s mikrovlnným ohrevom.
	<b>Univerzálny pekáč</b> Na prípravu šťavnatých koláčov, pečiva, hlboko zmrazených jedál a veľkých kusov mäsa. Pri grilovaní priamo na rošte možno pekáč používať aj ako záchytnú nádobu na tuk.

Používajte len originálne príslušenstvo. Je špeciálne prispôsobené vášmu spotrebiču.

Príslušenstvo si môžete dokúpiť v zákazníckom servise, v špecializovaných predajniach alebo na internete.

**Upozornenie:** Keď sa príslušenstvo rozhorúči, môže sa zdeformovať. Nemá to žiaden vplyv na funkciu. Keď znova vychladne, deformácia zmizne.

### Mikrovlnný ohrev

Na prevádzku len s mikrovlnným ohrevom je určený výlučne dodaný rošt. Univerzálny pekáč alebo plech na pečenie môžu spôsobiť iskrenie a poškodiť varný priestor.

Pri prevádzke v kombinácii s mikrovlnným ohrevom alebo iným druhom prevádzky sa môže používať univerzálny pekáč, plech na pečenie alebo iné príslušenstvo, ktoré je súčasťou dodávky.

## Zasunutie príslušenstva

Varný priestor má 3 výšky zasunutia. Výšky zasunutia sa počítajú zdola nahor.

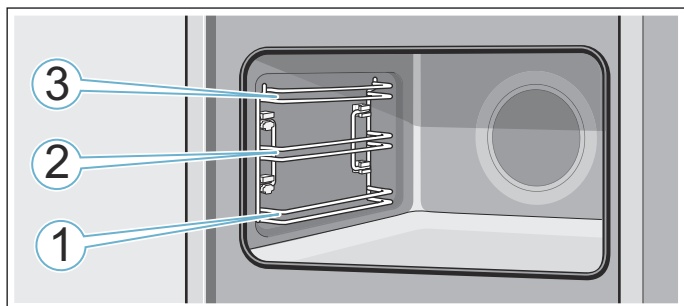

Vo výške zasunutia 1, 2 a 3 zasuňte príslušenstvo vždy medzi obidve vodiace tyče danej výšky zasunutia.

### Upozornenia

- Dávajte pozor, aby ste príslušenstvo vždy správne zasuňuli do varného priestoru.
- Príslušenstvo zasuňte vždy úplne do varného priestoru tak, aby sa nedotýkalo dvierok spotrebiča.

### Zaisťovacia funkcia

Príslušenstvo sa môže vytiahnuť približne až do polovice, kým sa nezaistí. Zaisťovacia funkcia zabraňuje prevráteniu príslušenstva pri vytiahnutí. Príslušenstvo sa musí správne zasunúť do varného priestoru, aby fungovala ochrana proti prevráteniu.

Pri zasúvaní roštu dbajte na to, aby západka **a** bola vzadu a smerovala nadol. Nápis „microwave“ musí byť vpredu a zakrivenie musí ukazovať nadol .

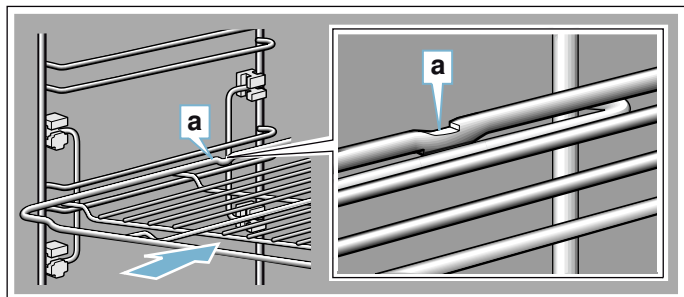

Dbajte na to, aby pri zasúvaní plechov do varného priestoru bola západka **a** vždy vzadu a smerovala nadol. Zošíkmenie príslušenstva **b** musí smerovať dopredu k dvierkam spotrebiča.

Príklad na obrázku: univerzálny pekáč

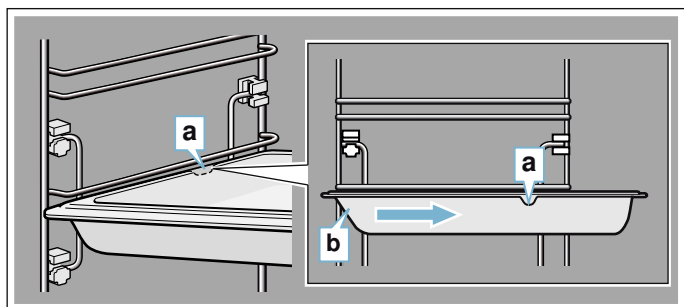

## Osobitné príslušenstvo

Osobitné príslušenstvo si môžete kúpiť v zákazníckom servise, v špecializovaných predajniach alebo na internete. Rozsiahlu ponuku k vášmu spotrebiču nájdete v našich prospektoch alebo na internete.

Dostupnosť a možnosť on-line objednávky je v rôznych krajinách rozdielna. Prosím, nahliadnite do vašich predajných podkladov.

Pri nákupe uveďte presné objednávacie číslo osobitného príslušenstva.

**Upozornenie:** Nie každé osobitné príslušenstvo sa hodí ku každému spotrebiču. Uveďte pri kúpe vždy presné označenie (číslo výrobku – E-Nr.) vášho spotrebiča.  
→ "Služba zákazníkom" na strane 25

Osobitné príslušenstvo	Objednávacie číslo
<b>Rošt</b> Na riad, formy na koláče a nákypy a na pečené mäso a grilované kusky.	HZ634080
<b>Univerzálny pekáč</b> Na prípravu šťavnatých koláčov, pečiva, hlboko zmrazených jedál a veľkých kusov mäsa. Pri grilovaní priamo na rošte možno pekáč používať aj ako záchytnú nádobu na tuk.	HZ632070
<b>Plech na pečenie</b> Na koláče na plechu a drobné pečivo.	HZ631070
<b>Vkladací rošt</b> Na mäso, hydinu a ryby. Na vloženie do univerzálného pekáča na zachytávanie kvapkajúceho tuku a šťavy z mäsa.	HZ324000
<b>Univerzálny pekáč s nepriľnavým povrchom</b> Na prípravu šťavnatých koláčov, pečiva, hlboko zmrazených jedál a veľkých kusov mäsa. Pečivo a mäso sa dá ľahšie uvoľniť z univerzálného pekáča.	HZ632010
<b>Plech na pečenie s nepriľnavým povrchom</b> Na koláče na plechu a drobné pečivo. Pečivo sa ľahšie uvoľní z plechu.	HZ631010
<b>Profesionálna panvica</b> Na prípravu veľkých množstiev.	HZ633070
<b>Pokrievka na profesionálnu panvicu</b> Pokrievka zmení profesionálnu panvicu na pekáč.	HZ633001
<b>Plech na pizzu</b> Na pizzu a veľké okrúhle koláče.	HZ617000
<b>Grilovací plech</b> Na grilovanie namiesto roštu alebo ako ochrana proti striekaniu. Používajte len v univerzálnom pekáči.	HZ625071
<b>Kameň na pečenie chleba</b> Na prípravu domáceho chleba, žemlí a pizze, ktoré majú pri pečení získať chrumkavý spodok. Kameň na pečenie sa vždy musí predhriať na odporúčanú teplotu.	HZ327000

<b>Sklenený pekáč (5,1 l)</b> Na prípravu dusených jedál a nákyrov. Zvlášť vhodný na druh prevádzky „Jedlá“.	HZ915001
<b>Sklená miska</b> Na prípravu veľkých kusov mäsa, šľavných koláčov a nákyrov.	HZ86S000
<b>Sklená panvica</b> Na nákyry, zeleninové jedlá a pečivo.	HZ636000
<b>Dekoračné lišty</b> Na zakrytie dna zásuvky nábytku a základnej dosky.	HZ66X600

## Pred prvým použitím

Prv než začnete používať váš nový spotrebič, musíte ho nastaviť. Okrem toho vyčistíte varný priestor a príslušenstvo.

### Prvé uvedenie do prevádzky

Po elektrickom zapojení alebo po výpadku prúdu sa na displeji zobrazia nastavenia pre prvé uvedenie do prevádzky.

**Upozornenie:** Tieto nastavenia môžete kedykoľvek znova zmeniť v základných nastaveniach. → "Základné nastavenia" na strane 15

#### Nastavenie jazyka

Prioritne je ako jazyk nastavená „nemčina“.

1. Otočným voličom nastavte požadovaný jazyk.
2. Ťuknite na šípku >. Objaví sa ďalšie nastavenie.

#### Nastavenie času

Čas sa začína na 12:00 hod.

1. Otočným voličom nastavte aktuálny čas.
2. Ťuknite na šípku >

#### Nastavenie dátumu

Prioritne je nastavený dátum „1.1.2014“.

1. Otočným voličom nastavte aktuálny deň, mesiac a rok.
2. Ťukajte na šípku >, kým sa nastavenie neaktualizuje. Na displeji sa objaví upozornenie, že prvé uvedenie do prevádzky je ukončené.

### Čistenie varného priestoru a príslušenstva

Prv než začnete prvý raz pripravovať jedlo v spotrebiči, vyčistíte varný priestor a príslušenstvo.

#### Čistenie varného priestoru

Aby sa odstránil zápach novoty spotrebiča, rozohrejte prázdny, uzavretý varný priestor.

Dbajte pritom na to, aby sa vo varnom priestore nenachádzali zvyšky obalu, ako napr. guľôčky polystyrénu. Pred rozohrievaním utrite hladké plochy vo varnom priestore vlhkou handrou. Počas rozohrievania spotrebiča vetrajte kuchyňu.

Uskutočnite uvedené nastavenia.

#### Nastavenia

Druh ohrevu	Horný/dolný ohrev 
Teplota	240 °C
Čas trvania	1 hodina

Ako nastaviť druh ohrevu a teplotu, dozviete sa v nasledujúcej kapitole.

Spotrebič vypnite po uvedenom čase trvania stlačením on/off.

Keď je varný priestor vychladnutý, hladké plochy vyčistíte umývacím roztokom a handrou.

#### Čistenie príslušenstva

Príslušenstvo dôkladne vyčistíte umývacím roztokom a handričkou alebo mäkkou kefkou.

## Ovládanie spotrebiča

S ovládacími prvkami a ich činnosťou ste sa už zoznámili. Teraz vám vysvetlíme, ako nastavíte spotrebič. Dozviete sa, čo sa stane pri zapnutí a vypnutí a ako nastavíte jednotlivé druhy prevádzky.

### Zapnutie a vypnutie spotrebiča

Prv než začnete spotrebič nastavovať, musíte ho zapnúť.

Výnimka: Detská poistka a časovač sa dá nastaviť aj na vypnutom spotrebiči.

Zobrazenia alebo upozornenia na displeji, napr. ukazovateľ zvyškového tepla vo varnom priestore, zostanú viditeľné na displeji, aj keď je spotrebič vypnutý.

Keď spotrebič nepotrebujete, vypnite ho. Keď dlhší čas nie je nič nastavené, spotrebič sa automaticky vypne.

#### Zapnutie spotrebiča

Tlačidlom on/off zapnete spotrebič.

On/off nad tlačidlom sa podsvieti modrým svetlom.

Na displeji sa objaví logo Siemens potom druh ohrevu a teplota.

**Upozornenie:** To, ktorý druh ohrevu sa má po zapnutí objaviť, môžete určiť v základných nastaveniach.

#### Vypnutie spotrebiča

Tlačidlom on/off vypnete spotrebič.

Osvetlenie nad tlačidlom zhasne.

Nastavená funkcia sa zruší.

Na displeji sa zobrazí čas.



**Upozornenie:** V základných nastaveniach môžete určiť, či sa má čas na vypnutom spotrebiči zobraziť alebo nie.

## Spustenie alebo prerušenie prevádzky

Na spustenie prevádzky alebo na prerušenie bežiackej prevádzky stlačte tlačidlo štart/stop. Po prerušení prevádzky môže ochladzovací ventilátor bežať ďalej.

Všetky nastavenia vymažete stlačením tlačidla on/off.

Keď počas prevádzky otvoríte dvierka varného priestoru, prevádzka sa preruší. Keď chcete, aby prevádzka pokračovala, zatvorte dvierka grilu.

## Nastavenie druhu prevádzky

Pri voľbe druhu prevádzky musí byť spotrebič zapnutý.

1. Stlačte tlačidlo menu.  
Menu druhov prevádzky sa otvorí.
2. Ťuknite na požadovaný druh prevádzky.  
Pri každom druhu prevádzky sú na výber rôzne možnosti.
3. Otočným voličom zmeňte výber.  
Podľa výberu zmeňte ďalšie nastavenia.
4. Spustite tlačidlom štart/stop.  
Na displeji sa zobrazí časový priebeh. Nastavenia a línia progresu sú viditeľné.

## Nastavenie druhu ohrevu a teploty

Po zapnutí spotrebiča sa objaví nastavený navrhovaný druh ohrevu s teplotou. Toto nastavenie môžete spustiť okamžite tlačidlom štart/stop. Keď chcete nastaviť iný druh ohrevu, postupujte nasledovne.

Keď chcete iné nastavenia, hodnoty zmeňte nasledovne:

Príklad na obrázku: horný/dolný ohrev s teplotou 180 °C.

1. Otočným voličom zmeňte druh ohrevu.

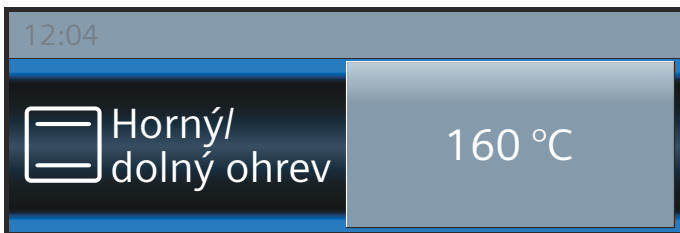

2. Ťuknite na navrhovanú teplotu.
3. Otočným voličom zmeňte teplotu.

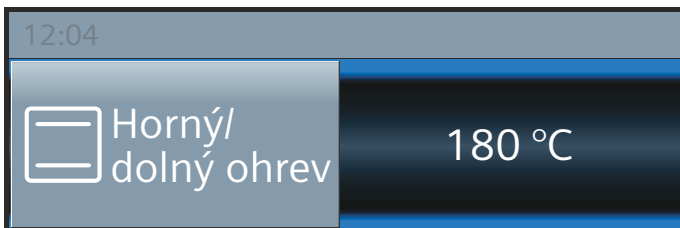

4. Spustite tlačidlom štart/stop.

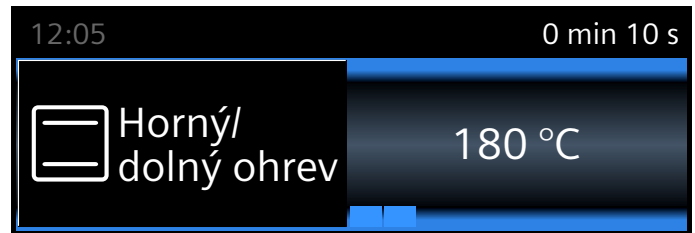

Na displeji sa zobrazí nastavený druh ohrevu a teplota.

## Rýchle rozohrievanie

Tlačidlom »»» môžete mimoriadne rýchlo rozohriať rúru. Rýchle rozohrievanie nie je možné pri všetkých druhoch ohrevu.

Vhodné druhy ohrevu:

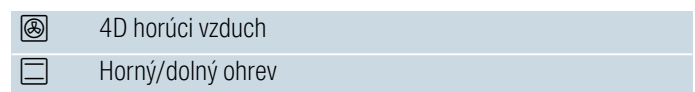

Aby ste dosiahli rovnomerný výsledok pečenia, vložte jedlo do varného priestoru až vtedy, keď sa rýchle rozohrievanie skončí.

## Nastavenie

Dbajte na vhodný druh ohrevu. Teplota musí byť nastavená nad 100 °C, ináč sa rýchle rozohrievanie nedá spustiť.

1. Nastavte druh ohrevu a teplotu.
2. Stlačte tlačidlo »»».

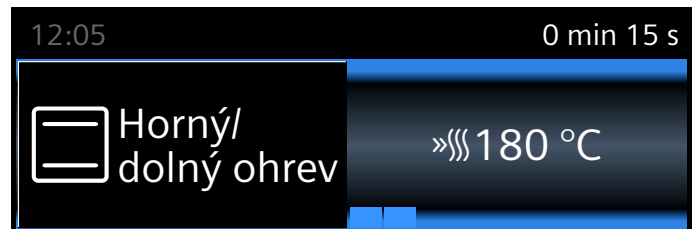

Symbol »»» sa objaví vľavo vedľa teploty. Kontrola teploty sa začína vyplňať.

Po skončení rýchleho rozohrievania zaznie signál. Symbol »»» zhasne. Vložte jedlo do varného priestoru.

## Upozornenia



- Nastavený čas trvania začne bežať nezávisle od rýchleho rozohrievania hneď po štarte.
- Počas rýchleho rozohrievania môžete tlačidlom  zistiť aktuálnu teplotu varného priestoru.

## Zrušenie

Stlačte tlačidlo »»». Symbol »»» na displeji zhasne.

## Časové funkcie

Váš spotrebič má rôzne časové funkcie.



Časové funkcie	Použitie
 Časovač	Časovač funguje ako kuchynský budík. Po uplynutí nastaveného času zaznie signál.
 Čas trvania	Po uplynutí nastaveného času trvania zaznie signál. Spotrebič sa automaticky vypne.
 Čas skončenia	Nastavte čas trvania a čas skončenia. Spotrebič sa automaticky zapne tak, aby sa prevádzka v požadovanom čase skončila.

### Upozornenia

- Presne na minúty môžete nastaviť čas trvania až jednu hodinu. Čas trvania dlhší ako jednu hodinu môžete nastaviť v krokoch po 5 minút.
- Podľa toho, ktorým smerom otočíte otočný volič, začne plynúť čas trvania pri navrhovanej teplote: doľava 10 minút, doprava 30 minút.
- Po uplynutí každej časovej funkcie zaznie signál a v riadku zobrazenia stavu sa objaví „Skončené“.
- Tlačidlom  môžete priebežne zistiť informácie, ktoré sa potom krátko zobrazia na displeji.

### Časovač



Časovač môžete kedykoľvek nastaviť, aj keď je spotrebič vypnutý. Prebieha paralelne s inými časovými nastaveniami a má vlastný signál. Tak budete počuť, či uplynul čas nastavený na časovači alebo čas trvania. Môžete nastaviť maximálne 24 hodín.

1. Stlačte tlačidlo . Otvorí sa pole časovača.
2. Otočným voličom nastavte čas na časovači. Po niekoľkých sekundách sa časovač spustí. Zobrazí sa symbol  pre časovač a plynúci čas vľavo v riadku zobrazenia stavu.



### Po uplynutí času

Zaznie signál. Na displeji sa zobrazí „Čas časovača uplynul“. Signál môžete predčasne vymazať tlačidlom .

### Zrušenie časovača

Tlačidlom  otvorte menu časových funkcií a čas vráťte naspäť. Tlačidlom  zatvorte menu.

### Zmena času na časovači

Otvorte menu časových funkcií tlačidlom  a otočným voličom zmeňte v nasledujúcich sekundách čas časovača. Časovač spustíte tlačidlom .

### Čas trvania

Keď nastavíte čas trvania (čas pečenia) vášho jedla, prevádzka sa po uplynutí tohto času automaticky ukončí. Rúra prestane hriať.

Predpoklad: Nastavený je druh ohrevu a teplota.

Príklad: nastavenie 4D horúci vzduch, 180 °C, čas trvania 45 minút.

1. Stlačte tlačidlo . Otvorí sa menu časových funkcií.

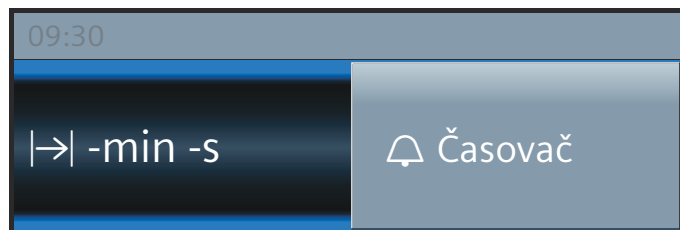

2. Otočným voličom nastavte čas trvania.

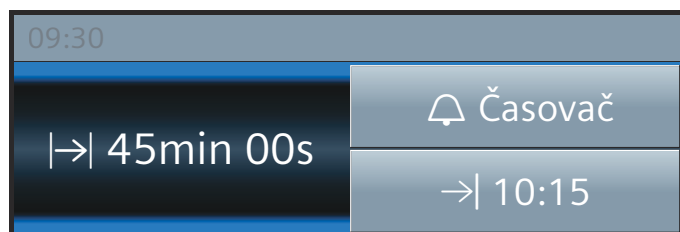

3. Spustíte tlačidlom štart/stop. Čas trvania I->I viditeľne plynú v riadku zobrazenia stavu.

### Čas trvania uplynul.

Zaznie signál. Rúra prestane hriať. V riadku zobrazenia stavu je „Skončené“. Signál môžete predčasne vymazať tlačidlom .

### Zrušenie času trvania

Tlačidlom  otvorte menu časových funkcií. Čas trvania vráťte naspäť. Zobrazenie prejde na nastavený druh ohrevu a teplotu.

### Zmena času trvania

Tlačidlom  otvorte menu časových funkcií. Otočným voličom zmeňte čas trvania.

### Čas skončenia

Keď chcete posunúť čas skončenia, myslite na to, že ľahko kaziace sa potraviny nesmú príliš dlho stáť vo varnom priestore.

Predpoklad: Nastavená prevádzka sa nespustila. Čas trvania je nastavený. Menu časových funkcií  je otvorené.

Príklad na obrázku: Jedlo vložíte do varného priestoru o 9.30 hod. Čas prípravy trvá 45 minút a o 10.15 hod. bude jedlo hotové. Chcete však, aby bolo hotové o 12.45 hod.

1. Ťuknite na pole „Koniec →“.  
Čas skončenia sa zobrazí.

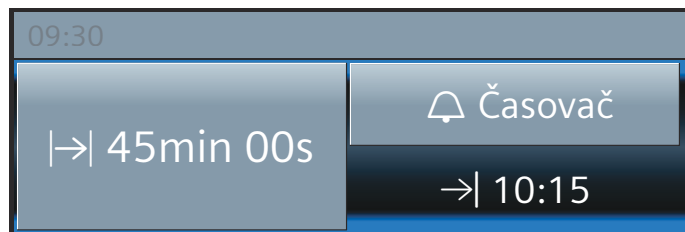

2. Otočným voličom posuňte čas skončenia na neskôr.

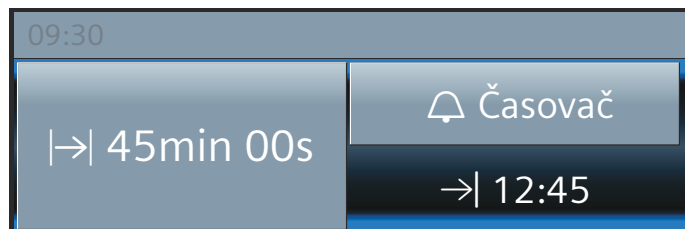

3. Potvrďte tlačidlom štart/stop.



Rúra je v čakacej pozícii. Prevádzka sa spustí v nastavenom čase. Čas trvania viditeľne plynie v riadku zobrazenia stavu.

### Čas trvania uplynul.

Zaznie signál. Rúra prestane hriať. V riadku zobrazenia stavu je „Skončené“. Signál môžete predčasne vymazať tlačidlom ☹.

### Oprava času skončenia

Je to možné, pokiaľ je rúra v čakacej pozícii. Otvorte menu časových funkcií tlačidlom ☹, ťuknite na „Koniec →“ a otočným voličom opravte čas skončenia. Tlačidlom ☹ zatvorte menu.

### Zrušenie času skončenia

Je to možné, pokiaľ je rúra v čakacej pozícii. Tlačidlom ☹ otvorte menu časových funkcií. Ťuknite na „Koniec →“ a otočným voličom vráťte naspäť čas skončenia. Čas trvania začne okamžite plynúť.

## Detská poistka

Váš spotrebič je vybavený detskou poistkou, aby ho deti nemohli nedopatrením zapnúť.

Ovládací panel sa zablokuje a nedá sa nastaviť. Jedine tlačidlom on/off sa dá spotrebič vypnúť.

### Aktivovanie a deaktivovanie

Detskú poistku môžete aktivovať a deaktivovať na zapnutom a vypnutom spotrebiči.

Asi 4sekundy podržte stlačené tlačidlo ☹. Na displeji sa objaví upozornenia na potvrdenie a v riadku zobrazenia stavu sa objaví symbol ☹.

## Základné nastavenia

Aby ste váš spotrebič mohli optimálne a jednoducho ovládať, k dispozícii máte rôzne nastavenia. Tieto nastavenia môžete podľa potreby meniť.

### Zmena nastavení

1. Stlačte tlačidlo on/off.
2. Stlačte tlačidlo menu.  
Menu druhov prevádzky sa otvorí.
3. Vyberte druh prevádzky „Nastavenia“.  
Zobrazí sa prvé základné nastavenie a môže sa zmeniť otočným voličom.
4. Ťuknite na šípku >.
5. Otočným voličom zmeňte hodnoty.
6. Šípkou > prejdete k základným nastaveniam.
7. Uložte stlačením tlačidla menu.  
Na displeji sa objaví uložiť alebo zamietnuť.

### Zoznam nastavení

V tabuľke nájdete zoznam všetkých základných nastavení a možnosti ich zmeny. Podľa výbavy vášho spotrebiča sa na displeji zobrazia len nastavenia, ktoré sa týkajú vášho spotrebiča.

Nasledovné nastavenia môžete zmeniť:

Nastavenie	Výber
Jazyk	K dispozícii ďalšie jazyky
Čas	Nastavenie aktuálneho času
Dátum	Nastavenie aktuálneho dátumu
Zvukový signál	Krátky (30 s) Stredný (1 min) Dlhý (5 min)
Hlasitosť	Dá sa nastaviť v 5 stupňoch
Zvukový signál tlačidiel	Vypnutý (zvukový signál pri zapnutí a vypnutí tlačidiel pomocou on/off zostane) Zapnutý

Jas displeja	Nastaviteľný v 5 stupňoch
Zobrazenie času	Digitálne s dátumom Analogové Vypnuté
Osvetlenie	V prevádzke zap. V prevádzke vyp.
Automatické pokračovanie	Pri zatvorení dvierok Bez automatického pokračovania (stlačiť tlačidlo štart/stop)
Prevádzka po zapnutí	Hlavné menu Druhy ohrevu Mikrovlnný ohrev Kombinácia s mikrovlnným ohrevom Jedlá*
Vypnutie displeja v noci	Vypnuté Zapnuté (displej stmavne medzi 22:00 a 5:59 hod.)
Logo značky	Ukazovatele nezbrazíť
Čas dobehu ventilátora	Odporúčané Minimálne
Nastavenie programu sabat	Zapnutý Vypnutý
Výrobné nastavenia	Obnovenie stavu
*) K dispozícii, podľa typu spotrebiča	

**Upozornenie:** Zmeny nastavení jazyka, zvukového signálu tlačidiel a jas displeja sa okamžite prejavia. Všetky ostatné nastavenia až po uložení.

## Zmena času

Čas zmeníte v základných nastaveniach.

Príklad: Zmena času z letného na zimný.

1. Stlačte tlačidlo on/off.
2. Stlačte tlačidlo menu.  
Menu druhov prevádzky sa otvorí.
3. Ťuknite na „Nastavenia“.
4. Šípkou > prejdite na „Čas“.
5. Otočným voličom zmeňte čas.
6. Stlačte tlačidlo menu.  
Na displeji sa objaví uložiť alebo zamietnuť.

## Výpadok elektrického prúdu

Po dlhom výpadku prúdu sa na displeji zobrazia nastavenia pre prvé uvedenie do prevádzky.

Nastavte jazyk, čas a dátum.

## Mikrovlnný ohrev

Pomocou mikrovlnného ohrevu môžete vaše jedlá mimoriadne rýchlo uvariť, zohrievať a rozmrazovať. Mikrovlnný ohrev môžete používať samostatne alebo v kombinácii s druhom ohrevu.

Aby sa mikrovlnný ohrev používal optimálne, dodržiavajte upozornenia týkajúce sa riadu a orientujte sa podľa údajov v tabuľkách o používaní na konci návodu na používanie.

## Riad

Nie všetok riad sa hodí na mikrovlnný ohrev. Aby sa vaše jedlá zohriali a spotrebič sa nepoškodil, používajte len riad vhodný do mikrovlnnej rúry.

Vhodný žiaruvzdorný riad zo skla, sklokeramiky, porcelánu alebo tepelne stabilného plastu. Tieto materiály prepúšťajú mikrovlny. Keramiku môžete používať aj vtedy, keď je celá glazovaná a keď je bez prasklín.

Môžete používať aj servírovací riad. Nebudete tak musieť jedlo zbytočne prekladať. Riad so zlatým alebo strieborným vzorom používajte len vtedy, keď výrobca garantuje, že je vhodný do mikrovlnnej rúry.

Na pečenie v kombinovanom režime môžete používať bežné formy na pečenie z kovu. Koláč tak zhnedne aj zospodu.

Na iné použitie nie je kovový riad vhodný. Kov neprepúšťa mikrovlny. Jedlá zostanú v zakrytých kovových nádobách studené.

## Pozor!

Iskrenie: Kov, napr. lyžička v pohári, musí byť vzdialený od stien varného priestoru a vnútornej strany dvierok aspoň 2 cm. Iskry môžu zničiť vnútorné sklo dvierok.

## Test riadu

Nikdy nezapínajte mikrovlnný ohrev bez vloženého jedla. Jedinou výnimkou je krátky test riadu.

Ak si nie ste istý, či je váš riad vhodný pre mikrovlnný ohrev, urobte tento test.

1. Prázdnu nádobu postavte do varného priestoru na 1/2 – 1 minútu pri maximálnom výkone spotrebiča.
2. Priebežne skontrolujte teplotu riadu.  
Riad by musí zostať studený alebo vlažný.

Keď je horúci alebo keď sa tvoria iskry, nie je nevhodný. Zrušte test.

## Varovanie – Nebezpečenstvo popálenia!

Prístupné časti sa počas prevádzky rozhorúčia. Nikdy sa nedotýkajte horúcich častí. Deti držte v bezpečnej vzdialenosti.

## Dodané príslušenstvo

Na prevádzku len s mikrovlnným ohrevom je určený výlučne dodaný rošt. Univerzálny pekáč alebo plech na pečenie môžu spôsobiť iskrenie a poškodiť varný priestor.



Pri prevádzke v kombinácii s mikrovlnným ohrevom alebo iným druhom prevádzky sa môže používať univerzálny pekáč, plech na pečenie alebo iné príslušenstvo, ktoré je súčasťou dodávky.

Pri prevádzke s mikrovlnným ohrevom zasuňte príslušenstvo podľa možnosti do výšky 1, ak nie je uvedené inak.

## Výkony mikrovlnného ohrevu

Môžete nastaviť 5 rôznych druhov mikrovlnného výkonu.

Výkon	Jedlá	Maximálny čas trvania
90 W	Na rozmrazovanie chýlostivých jedál	1 h 30 min
180 W	Na rozmrazovanie a ďalšiu prípravu	1 h 30 min
360 W	Na dusenie mäsa a na ohrievanie chýlostivých jedál	1 h 30 min
600 W	Na zohrievanie a dusenie jedál	1 h 30 min
1000 W	Na zohrievanie tekutín	30 min

## Nastavenie mikrovlnného ohrevu v kombinácii s iným druhom ohrevu

Na kombinovanie s mikrovlnným ohrevom nie sú vhodné všetky druhy ohrevu.

Výkony môžete nastaviť v rozsahu 90 W až 360 W.

Vhodné druhy ohrevu:

	4D horúci vzduch
	Horný/dolný ohrev
	Grilovanie s cirkuláciou vzduchu
	Gril, veľká plocha
	Gril, malá plocha

1. Stlačte tlačidlo menu. Menu druhov prevádzky sa otvorí.
2. Vyberte pole „Kombinácia s mikrovlnným ohrevom“. Zobrazí sa návrh druhu ohrevu, teploty, výkonu mikrovlnného ohrevu a času ohrevu.
3. Ťuknite na príslušné pole a nastavte otočným voličom požadované hodnoty.
4. Spustite tlačidlom štart/stop. Trvanie sa viditeľne odpočítava.

Hodnoty môžete kedykoľvek zmeniť. Ťuknite na príslušné pole a otočným voličom zmeňte hodnoty.

### Čas trvania uplynul

Zaznie signál. Prevádzka mikrovlnného ohrevu je ukončená. Na displeji je zobrazené  $I \rightarrow I$  0 min 00 s a v riadku zobrazenia stavu sa objaví „Skončené“. Zvukový signál môžete predčasne zrušiť tlačidlom . Keď chcete ešte raz nastaviť výkon mikrovlnného ohrevu, ťuknite na príslušné pole a zadajte čas ohrevu. Prevádzka sa znova spustí.

### Zastavenie prevádzky

Stlačte tlačidlo štart/stop: Rúra na pečenie je v stave pauzy. Znova stlačte tlačidlo štart/stop, prevádzka bude pokračovať.

Otvorenie dvierok spotrebiča: Prevádzka sa preruší. Zatvorenie dvierok spotrebiča: Prevádzka bude pokračovať.

### Zrušenie prevádzky

Stlačte tlačidlo on/off.

## Nastavenie mikrovlnnej rúry

Aby sa zachoval optimálny výsledok pri použití mikrovlnného ohrevu, zasuňte rošt vždy do výšky 1.

1. Stlačte tlačidlo menu. Menu druhov prevádzky sa otvorí.
2. Zvoľte pole „Mikrovlnný ohrev“. Zobrazí sa návrh výkonu mikrovlnného ohrevu a čas ohrevu.
3. Otočným voličom nastavte výkon mikrovlnného ohrevu a/alebo čas ohrevu.
4. Mikrovlnný ohrev spustíte tlačidlom štart/stop. Trvanie sa viditeľne odpočítava.

Hodnoty môžete kedykoľvek zmeniť. Ťuknite na príslušné pole a otočným voličom zmeňte hodnoty.

### Čas trvania uplynul

Zaznie signál. Prevádzka mikrovlnného ohrevu je ukončená. Na displeji je zobrazené  $I \rightarrow I$  0 min 00 s a v riadku zobrazenia stavu sa objaví „Skončené“. Zvukový signál môžete predčasne zrušiť tlačidlom . Keď chcete ešte raz nastaviť výkon mikrovlnného ohrevu, ťuknite na príslušné pole a zadajte čas ohrevu. Prevádzka sa znova spustí.

### Zastavenie prevádzky

Stlačte tlačidlo štart/stop: Rúra na pečenie je v stave pauzy. Znova stlačte tlačidlo štart/stop, prevádzka bude pokračovať.

Otvorenie dvierok spotrebiča: Prevádzka sa preruší. Po zatvorení dvierok stlačte tlačidlo štart/stop. Prevádzka pokračuje.

### Zrušenie prevádzky

Stlačte tlačidlo on/off.

## Sušenie

S druhom prevádzky „Funkcia sušenia“ sa varný priestor zohreje a odparí sa vlhkosť z varného priestoru. Po každej prevádzke mikrovlnného ohrevu použite funkciu sušenia.

1. Stlačte tlačidlo menu. Menu druhov prevádzky sa otvorí.
2. Vyberte druh prevádzky „Funkcia sušenia“.
3. Spustite tlačidlom štart/stop. Sušenie sa pustí a po 10 minútach sa automaticky ukončí.

Otvorte dvierka spotrebiča a nechajte ich otvorené 1 až 2 minúty, aby vlhkosť mohla uniknúť.

## Program sabat

S programom sabat môžete nastaviť čas trvania až 74 hodín. Jedlá vo varnom priestore zostanú teplé bez toho, aby ste museli rúru vypnúť alebo zapnúť.

### Štart programu sabat

Predpoklad: Aktivovali ste základné nastavenia „Program sabat zapnutý“. → *"Základné nastavenia" na strane 15*

Vo varnom priestore je nastavený horný/dolný ohrev a teplota 85 °C až 140 °C.

1. Stlačte tlačidlo on/off. Na displeji sa zobrazí návrh druhu ohrevu a teploty.
2. Otočný volič otočte doľava a zvolte „Program sabat“.
3. Ťuknite na navrhovanú teplotu a otočným voličom nastavte teplotu.
4. Tlačidlom  otvorte menu časových funkcií a ťuknite na pole „Čas trvania“. Objaví sa návrh 25:00 hodín.
5. Otočným voličom nastavte požadovaný čas trvania.
6. Spustíte tlačidlom štart/stop. Čas trvania viditeľne plyní v riadku zobrazenia stavu.

### Čas trvania uplynul.

Zaznie signál. Rúra prestane hriať. V riadku zobrazenia stavu sa objaví „Skončené“.

### Posunutie času skončenia

Posunutie času skončenia nie je možné.

### Zrušenie programu sabat

Stlačte tlačidlo on/off. Všetky nastavenia sú vymazané. Môžete znova vykonať nastavenie.

## Funkcia čistenia

S druhom prevádzky „Funkcia čistenia“ sa vyčistia samočistiace plochy spotrebiča.

Samočistiace plochy (zadná stena, horná stena a bočné steny) sú potiahnuté vrstvou poréznej, matnej keramiky. Táto vrstva počas prevádzky rúry nasáva a odbúrava striekance z pečenia a grilovania. Keď sa plochy už nečistia dostatočne a vznikajú tmavé škvrny, povrch môžete vyčistiť druhom prevádzky funkcia čistenia.

**Upozornenie:** Spotrebič zaznamenáva používanie. Potom indikuje, kedy sa odporúča čistenie. Odporúčanie sa zobrazuje dovedy, kým sa nespustí funkcia čistenia.

Keď budete toto upozornenie ignorovať, samočistiace plochy sa môžu poškodiť.

Keď je váš spotrebič predčasne veľmi znečistený, príp. keď na zadnej stene zistíte tmavé škvrny, nečakajte s čistením, kým sa objaví výzva. Pretože čím častejšie sa čistenie uskutočňuje, tým dlhšie je zaručená schopnosť čistenia samočistiacich plôch. Na spotrebiči môžete kedykoľvek spustiť funkciu čistenia.

### Pred spustením funkcie čistenia

Z varného priestoru vyberte rámy, vyťahovacie koľajničky, príslušenstvo a riad.

### Čistenie dna varného priestoru a dvierok spotrebiča

Odstráňte hrubé nečistoty z dna varného priestoru, dvierok spotrebiča a osvetlenia varného priestoru. Ináč vzniknú škvrny, ktoré sa už nedajú odstrániť.

### Pozor!

Na samočistiace plochy nikdy nepoužívajte čistiaci prostriedok na rúry. Povrchy sa poškodia. Ak sa čistiaci prostriedok na rúry dostane na tieto plochy, ihneď ho umyte vodou a špongiou. Nešúchajte a nepoužívajte abrazívne pomôcky na čistenie.

### Nastavenie funkcie čistenia

Čistenie trvá 60 minút.

Čas trvania sa nedá zmeniť.

1. Stlačte tlačidlo menu. Menu druhov prevádzky sa otvorí.
2. Vyberte druh prevádzky „Funkcia čistenia“. Keď ťuknete na pole „Dalej“, získate informácie o čistení.
3. Tlačidlom štart/stop spustíte čistenie. Čas trvania viditeľne plyní v riadku zobrazenia stavu.

Počas čistenia vetrajte kuchyňu.

### Po uplynutí čistenia

Zaznie signál. Rúra prestane hriať. V riadku zobrazenia stavu sa objaví „Skončené“. Signál môžete vypnúť tlačidlom . V riadku zobrazenia stavu sa objaví „Spotrebič sa ochladzuje“.

## Zrušenie čistenia

Stlačte tlačidlo on/off. Všetky nastavenia sú vymazané. Môžete znova vykonať nastavenie.

### Pozor!

Odporúčanie čistenia sa nezruší. Výzva na použitie funkcie čistenia sa objaví na displeji.

## Čistenie môžete nechať prebiehať v noci

V kapitole Nastavenia času sa môžete dočítať, ako sa posunie čas skončenia. Rúru na pečenie tak budete môcť používať kedykoľvek cez deň. → "Časové funkcie" na strane 14

## Po funkcii čistenia

Keď je varný priestor vychladnutý, utrite ho v prípade potreby vlhkou handrou.

**Upozornenie:** Počas prevádzky a funkcie čistenia sa môžu na plochách vytvoriť červenkasté škvrny. Nejde o hrdzu, ale o zvyšky potravín. Tieto škvrny neohrozujú zdravie a neobmedzujú čistiacu schopnosť samočistiacich plôch.



## Čistiace prostriedky

Pri starostlivom ošetrovaní a čistení zostane váš spotrebič dlho pekný a funkčný. Tu vám vysvetlíme, ako správne ošetrovať a čistiť váš spotrebič.

## Vhodné čistiace prostriedky

Aby ste rozdielne povrchy nepoškodili použitím nesprávneho čistiaceho prostriedku, dodržiavajte údaje uvedené v tabuľke. V závislosti od typu na vašom spotrebiči nie sú k dispozícii všetky rozsahy.

### Pozor!

#### Poškodenie povrchu

Nepoužívajte

- ostré alebo abrazívne čistiace prostriedky,
- čistiace prostriedky s vysokým obsahom alkoholu,
- tvrdé abrazívne vankúšiky alebo čistiace špongie,
- vysokotlakový čistič alebo parný čistič,
- špeciálne čističe na čistenie za tepla.

Nové čistiace špongie pred použitím dôkladne premyte.

**Tip:** Prostredníctvom zákazníckeho servisu si môžete kúpiť súpravy na čistenie a ošetrovanie, ktorú zvlášť odporúčame. Dodržiavajte príslušné pokyny výrobcu.

### ⚠ Varovanie – Nebezpečenstvo popálenia!

Spotrebič sa veľmi zohreje. Nikdy sa nedotýkajte horúcich vnútorných plôch varného priestoru avyhrievacích prvkov. Spotrebič nechajte vždy vychladnúť. Zabráňte prístupu detí.

Oblasť	Čistenie
<b>Vonkajšie plochy spotrebiča</b>	
Čelo z nehrdzavejúcej ocele	Horúci umývací roztok: Vyčistite handričkou a potom osušte mäkkou utierkou.  Vždy hneď odstráňte vápenaté, tukové, škrobové škvrny a škvrny od bielka. Pod takýmito škvrnami môže kov začať korodovať.  V zákazníckom servise alebo špecializovanej predajni možno zakúpiť špeciálne čistiace prostriedky na nehrdzavejúcu oceľ, ktoré sú vhodné na teplé povrchy. Prostriedok naneste v tenkej vrstve mäkkou utierkou.
Plast	Horúci umývací roztok: Vyčistite handričkou a potom osušte mäkkou utierkou.  Nepoužívajte čistiaci prostriedok na sklo alebo škrabku na sklo.
Lakované plochy	Horúci umývací roztok: Vyčistite handričkou a potom osušte mäkkou utierkou.
Ovládací panel	Horúci umývací roztok: Vyčistite handričkou a potom osušte mäkkou utierkou.  Nepoužívajte čistiaci prostriedok na sklo alebo škrabku na sklo.
Sklá dvierok	Horúci umývací roztok: Vyčistite handričkou a potom osušte mäkkou utierkou.  Nepoužívajte škrabky na sklo alebo drôtenky z nehrdzavejúcej ocele.
Dverová rúčka	Horúci umývací roztok: Vyčistite handričkou a potom osušte mäkkou utierkou.  Keď sa odvápnovací prostriedok dostane na rúčku, okamžite rúčku utrite. Ináč sa tieto škvrny už nedajú odstrániť.
<b>Vnútro spotrebiča</b>	
Smaltované a samočistiace plochy	Dodržiavajte upozornenia týkajúce sa plôch varného priestoru uvedené za tabuľkami.
Sklenený kryt osvetlenia varného priestoru	Horúci umývací roztok: Vyčistite handričkou a potom osušte mäkkou utierkou.  Pri silnom znečistení použite čistiaci prostriedok na rúry.
Tesnenie dvierok Neodoberajte ho!	Horúci umývací roztok: Vyčistite handričkou.  Nepoužívajte abrazívne prostriedky.
Kryt dvierok z nehrdzavejúcej ocele	Čistiaci prostriedok na nehrdzavejúcu oceľ: Dodržiavajte pokyny výrobcu.  Nepoužívajte ošetrojúce prostriedky na nehrdzavejúcu oceľ.  Pred čistením opatrne odoberte kryt dvierok.

Vnútorý rámček dverí z nehrdzavejúcej ocele	Čistiaci prostriedok na nehrdzavejúcu oceľ: Dodržiavajte pokyny výrobcov. Je tým možné odstrániť zafarbenia. Nepoužívajte ošetrojúce prostriedky na nehrdzavejúcu oceľ.
Rámy	Horúci umývací roztok: Namočte a vyčistite handričkou alebo kefkou.
Systém vyťahovacích koľajničiek	Horúci umývací roztok: Vyčistite handričkou alebo kefkou. Neodstraňujte mastiaci tuk z vyťahovacích koľajničiek, čistite ich zasunuté. Neumývajte v umývačke riadu.
Príslušenstvo	Horúci umývací roztok: Namočte a vyčistite handričkou alebo kefkou. Pri silnom znečistení použite drôtenku z nehrdzavejúcej ocele.

### Upozornenia

- Malé farebné rozdiely na čele spotrebiča vzniknú kvôli zloženiu z rôznych materiálov, napr. sklo, plast alebo kov.
- Tieni na sklách dvierok, ktoré pôsobia ako šmuhy, je svetelný odraz osvetlenia varného priestoru.
- Smalt sa pri veľmi vysokých teplotách vypáli. Môžu tak vzniknúť malé farebné rozdiely. Je to normálne a nemá to žiaden vplyv na funkciu. Hrany tenkých plechov sa nedajú úplne smaltovať. Preto môžu byť drsné. Antikorózna ochrana sa tým nenaruší.

### Plochy varného priestoru

Zadná stena, horná stena a bočné steny varného priestoru sú samočistiace. Zistíte to podľa drsného povrchu.

Dno varného priestoru je smaltované a má hladký povrch.

### Čistenie smaltovaných plôch

Hladké smaltované plochy vyčistite handričkou a horúcim umývacím roztokom alebo octovou vodou. Osušte mäkkou utierkou.

Pripálené zvyšky jedál namočte vlhkou handričkou a umývacím roztokom. Pri silnom znečistení použite drôtenku z nehrdzavejúcej ocele alebo čistiaci prostriedok na rúry.

Varný priestor nechajte po čistení vyschnúť otvorený.

**Upozornenie:** Zvyšky potravín môžu vytvoriť biele povlaky. Nie sú škodlivé a nemajú žiadny vplyv na funkčnosť. V prípade potreby môžete zvyšky odstrániť kyselinou citrónovou.

### Čistenie samočistiacich plôch

Samočistiace plochy sú potiahnuté vrstvou poréznej, matnej keramiky. Táto vrstva počas prevádzky spotrebiča nasáva a odbúrava striekance z pečenia.

Keď sa už samočistiace plochy samé nedostatočne čistia a vznikajú tmavé škvrny, môžete ich vyčistiť spustením funkcie čistenia. Všimnite si údaje v príslušnej kapitole. → "Funkcia čistenia" na strane 18

### Pozor!

Na samočistiace plochy nepoužívajte čistiaci prostriedok na rúry. Povrchy by sa mohli poškodiť. Ak sa čistiaci prostriedok na rúry napriek tomu dostane na tieto plochy, ihneď ho umyte vodou a špongiou. Prosím, nešúchajte a nepoužívajte abrazívne pomôcky na čistenie.

### Udržiavanie čistoty spotrebiča

Aby sa nevytvorila nepoddajná špina, spotrebič vždy udržiavajte čistý a nečistoty ihneď odstráňte.

### Tipy

- Vyčistite varný priestor po každom použití. Nečistoty sa tak nepripália.
- Vždy ihneď odstráňte vápenaté, tukové, škrobové škvrny a škvrny od bielka.
- Na pečenie veľmi vlhkých koláčov používajte univerzálny pekáč.
- Na pečenie používajte vhodný riad, napríklad pekáč.

## Rámy

Pri starostlivom ošetrovaní a čistení zostane váš spotrebič dlho pekný a funkčný. Tu sa dozviete, ako môžete vyvesiť a vyčistiť rámy.

### Vyvesenie a zavesenie rámov

#### ⚠ Varovanie – Nebezpečenstvo popálenia!

Rámy sa veľmi zohrejú. Nikdy sa nedotýkajte horúcich rámov. Vždy nechajte spotrebič vychladnúť. Deti udržiavajte v bezpečnej vzdialenosti.

#### Vyvesenie rámov

1. Rám zatlačte vpredu smerom hore (obrázok 1)
2. a vyveste ho (obrázok 2).

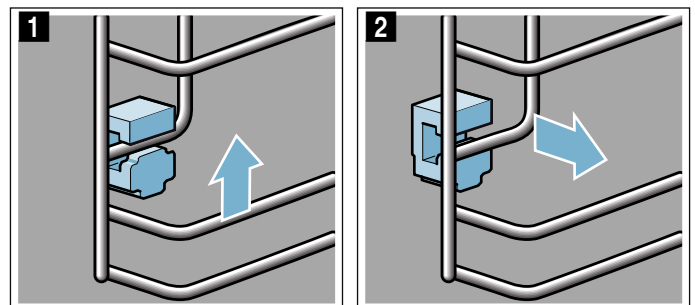



3. Potom celý rám otočte smerom von **a** a vyveste ho vzadu **b** (obrázok **3**).

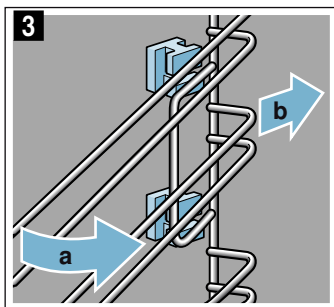

Rámy vyčistite čistiacim prostriedkom a špongiou. Ak je znečistenie ťažko odstrániteľné, použite kefku.

### Zasunutie držiakov

Ak pri vyberaní rámov vypadli držiaky, musia sa tieto opäť správne zasunúť.

1. Držiaky sú vpredu a vzadu rozdielne (obrázok **1**).
2. Držiak vpredu zaveďte háčikom hore do okrúhleho otvoru **a**, umiestnite ho do nepatrne šikmej polohy, zaveďte ho dole a vyrovnajte **b** (obrázok **2**).

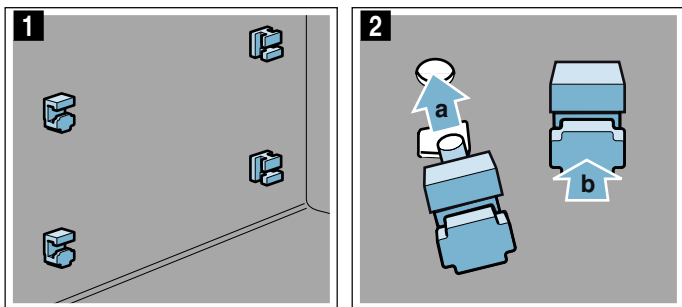

3. Držiak vzadu zaveďte háčikom do horného otvoru **aa** zatlačte do dolného otvoru **b** (obrázok **3**).

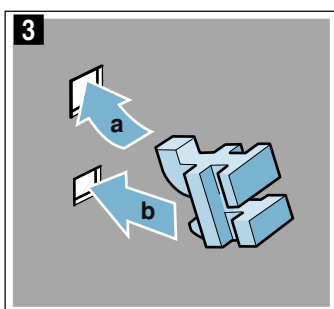

### Zavesenie rámov

Pri zavesovaní dávajte pozor na to, aby bolo zošikmenie na ráme hore.

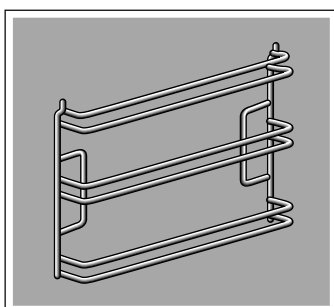

Rámy patria doprava a doľava.

1. Rám nasadíte vzadu šikmo hore a zaveďte dole **a** (obrázok **1**).
2. Rám potiahnite dopredu (obrázok **2**).

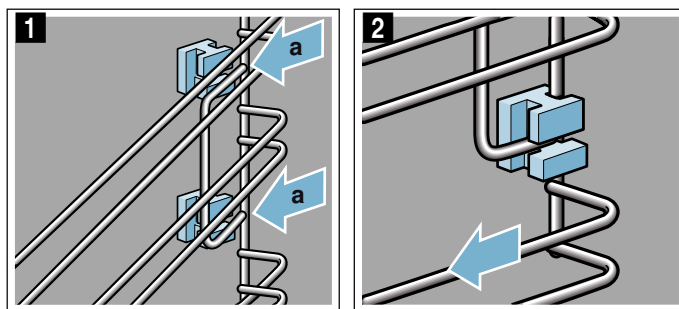

3. Potom ho priklopte vpredu a zasuňte (obrázok **3**).
4. a zatlačte nadol (obrázok **4**).

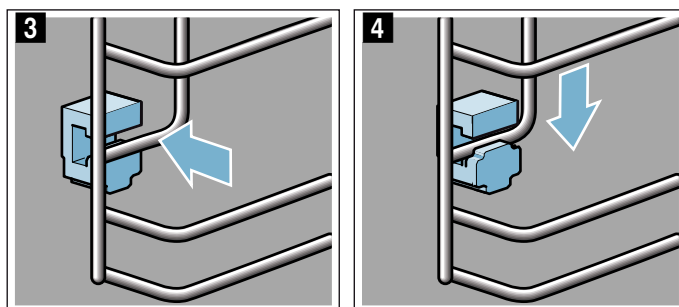

## Dvierka spotrebiča

Pri starostlivom ošetrovaní a čistení zostane váš spotrebič dlho pekný a funkčný. Tu sa dozviete, ako môžete vyčistiť dvierka spotrebiča.

### Odoberanie krytu dvierok

Vložka z nehrdzavejúcej ocele v kryte dvierok sa môže zafarbiť. Aby bolo čistenie dôkladné, môžete odstrániť kryt.

1. Mierne otvorte dvierka spotrebiča.
2. Zatlačte na kryt vľavo a vpravo (obrázok 1).
3. Odoberte kryt (obrázok 2).  
Opatrne zatvorte dvierka spotrebiča.

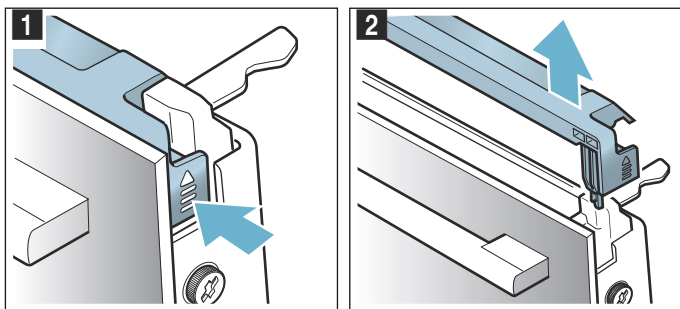

**Upozornenie:** Vložku z nehrdzavejúcej ocele v kryte vyčistite čistiacim prostriedkom na nehrdzavejúcu oceľ. Zvyšok krytu dvierok vyčistite teplým umývacím roztokom a mäkkou handričkou.

4. Znova mierne otvorte dvierka spotrebiča. Nasadte kryt a pritlačajte ho, kým sa počuteľne nezaistí (obrázok 3).

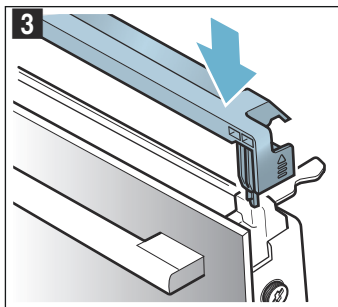

5. Zatvorte dvierka spotrebiča.

### Demontáž a montáž skiel dvierok

Aby sa dal spotrebič lepšie vyčistiť, sklá dvierok spotrebiča je možné demontovať.

#### Demontáž na spotrebiči

1. Mierne otvorte dvierka spotrebiča.
2. Zatlačte na kryt vľavo a vpravo (obrázok 1).
3. Odoberte kryt (obrázok 2).

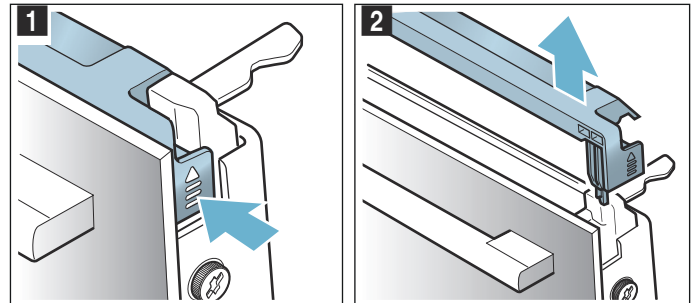

4. Na dvierkach spotrebiča uvoľnite skrutky vľavo a vpravo a odstráňte ich (obrázok 3).
5. Prv než opäť zatvoríte dvierka, privrite viackrát zloženú kuchynskú utierku (obrázok 4). Čelné sklo vytiahnite nahor a položte rúčkou nadol na rovnú plochu.

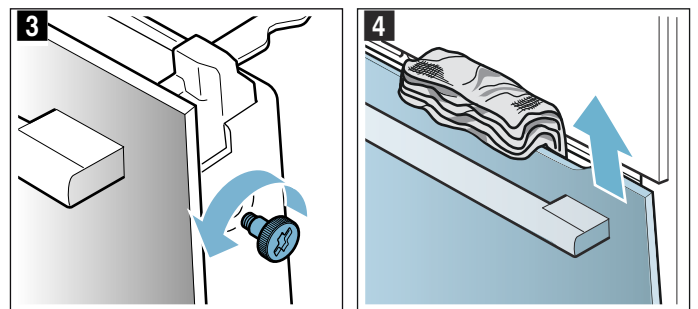

6. Na medziskle potlačte obidva držiaky nahor, neodoberajte ich (obrázok 5). Sklo držte pevne rukou. Vyberte sklo.

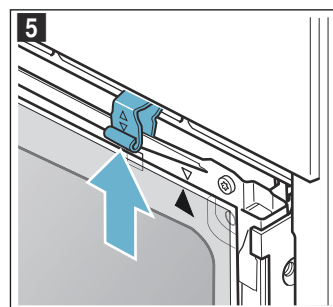

Vyčistite sklá čistiacim prostriedkom na sklo a mäkkou handričkou.

**⚠ Varovanie – Nebezpečenstvo ťažkého poškodenia zdravia!**

Uvoľnením skrutiek už nie je zabezpečená bezpečnosť spotrebiča. Môže unikáť energia mikrovlnného ohrevu. Skrutky nikdy neuvolňujte.

Neodskrutkovávajte štyri čierne skrutky (obrázok **6**).

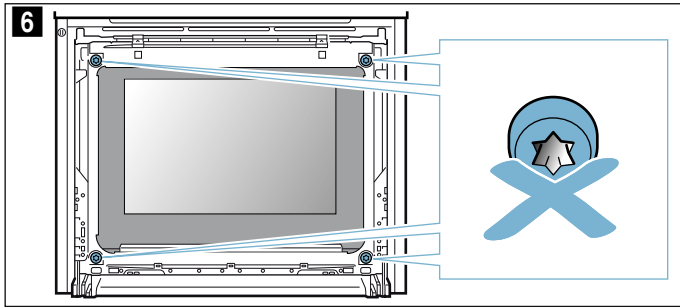

**⚠ Varovanie – Nebezpečenstvo poranenia!**

- Poškriabané sklo dvierok spotrebiča môže prasknúť. Nepoužívajte škrabky na sklo, ostré alebo abrazívne čistiace prostriedky.
- Závesy dvierok spotrebiča sa pri otváraní a zatváraní zatvárajú a môžete sa privrieť. Nesiahajte do priestoru závesov.

**Montáž na spotrebič**

Pri montáži vnútorného skla dávajte pozor, aby bola šípka na skle vpravo hore a aby sa zhodovala so šípkou na plechu.

1. Medzisklo vložte dolu do držiaka (obrázok **1**) a hore pritlačte.
2. Držiaky potlačte nadol (obrázok **2**).

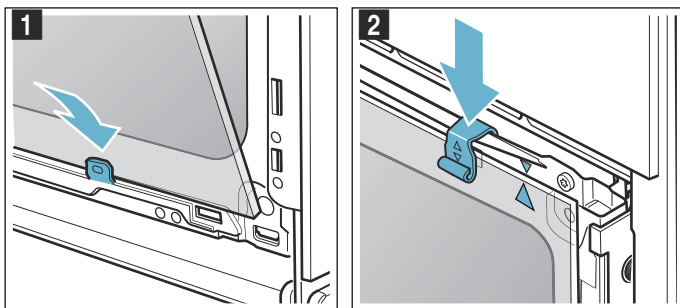

3. Čelné sklo zaveďte dolu do držiakov (obrázok **3**).
4. Čelné sklo zatvárajte dovtedy, kým nebudú obidva horné háčiky oproti otvoru (obrázok **4**).

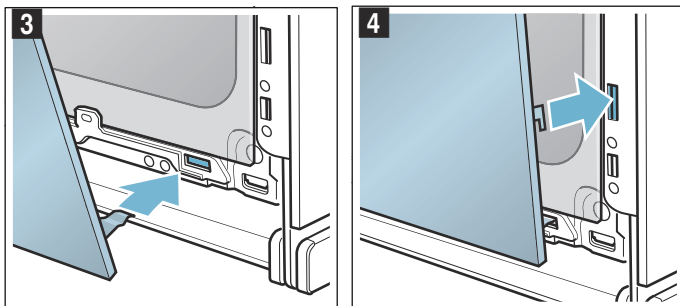

5. Čelné sklo dolu pritlačte tak, aby sa počuteľne zaistilo (obrázok **5**).
6. Dvierka spotrebiča znova mierne otvorte a odstráňte kuchynskú utierku.
7. Obidve skrutky vľavo a vpravo opäť zaskrutkujte.
8. Nasadte kryt a pritláčajte ho, kým sa počuteľne nezaistí (obrázok **6**).

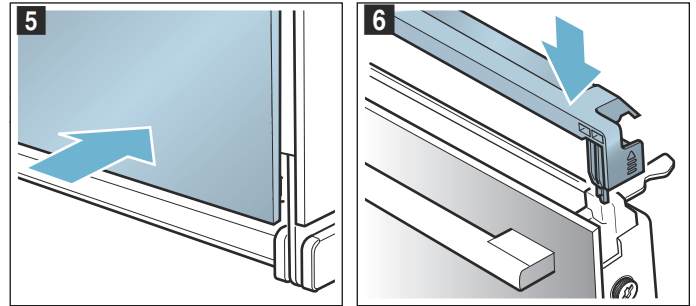

9. Zatvorte dvierka spotrebiča.

**Pozor!**

Varný priestor môžete používať znova až vtedy, keď sú sklá správne namontované.



## Porucha - čo robiť?

Ak sa vyskytne porucha, často je spôsobená len nejakou maličkosťou. Skôr ako zavoláte zákaznícky servis, skúste sami odstrániť poruchu pomocou tejto tabuľky.

**Upozornenie:** Keď sa jedlo nevydarí optimálne, pozrite sa do časti s tabuľkami na konci návodu na používanie. Nájdete tam množstvo tipov a upozornení.

### Tabuľka porúch

Pri hláseniach chyby E, napr. E0111, spotrebič vypnite a zapnite. Ak sa hlásenie znova objaví, zavolajte zákaznícky servis.

Porucha	Možná príčina	Upozornenia/náprava
Spotrebič nefunguje	Chybná poistka	Skontrolujte v poistkovej skrini, či je poistka spotrebiča v poriadku
	Výpadok elektrického prúdu	Skontrolujte, či iné kuchynské spotrebiče fungujú
Zapnutý spotrebič sa nedá ovládať, na displeji sa zobrazí 	Detská poistka je aktivovaná	Stlačte tlačidlo  , kým nezhasne symbol  .
Varný priestor hreje a na displeji je zobrazené: „Demonštračný režim zapnutý“	Spotrebič sa nachádza v demonštračnom režime	Vypnite poistku v poistkovej skrini a asi po 10 sekundách ju opäť zapnite. Zapnite spotrebič a v nastaveniach zvolte „Demonštračný režim“.
Osvetlenie varného priestoru vypadlo	LED žiarovka je chybná	Zavolajte zákaznícky servis

### Prekročenie maximálnej doby prevádzky

Váš spotrebič automaticky ukončí prevádzku, keď nie je nastavený čas trvania a keď nastavenia neboli dlhý čas zmenené.

Kedy sa to stane, závisí od nastavenej teploty alebo stupňa grilovania.

Spotrebič oznámi na displeji, že sa prevádzka automaticky skončí. Potom sa prevádzka zruší.

Keď chcete spotrebič používať, najprv ho vypnite. Potom spotrebič znova zapnite a nastavte požadovanú prevádzku.

**Tip:** Aby sa spotrebič nevypol nežiaduco, napr. pri veľmi dlhom pečení, nastavte čas trvania. Spotrebič hreje, kým nastavený čas trvania neuplynie.

→ "Testované pre vás v našom kuchynskom štúdiu" na strane 27

### Varovanie – Nebezpečenstvo elektrického výboja!

Je nebezpečné vykonávať neodborné opravy. Opravy a výmeny chybných prívodných káblov smie vykonávať len náležite poučený pracovník zákazníckeho servisu. Ak je spotrebič poškodený, vytahnite zástrčku z elektrickej siete alebo vypnite príslušný istič v poistkovej skrini. Obráťte sa na odborný autorizovaný servis.

### Osvetlenie varného priestoru

Na osvetlenie varného priestoru má váš spotrebič jednu alebo viac LED žiaroviek s dlhou životnosťou.

Ak by sa aj napriek tomu niektorá LED žiarovka alebo kryt osvetlenia pokazili, zavolajte zákaznícky servis. Kryt osvetlenia sa nesmie odstrániť.



## Služba zákazníkom

Keď si váš spotrebič vyžaduje opravu, je tu pre vás náš zákaznícky servis. Vždy nájdeme vhodné riešenie, aby sme zabránili aj zbytočným návštevám personálu zákazníckeho servisu.

### Číslo E a číslo FD

Pri komunikácii so servisom uveďte úplné číslo výrobku (E-Nr.) a výrobné číslo (FD-Nr.) vášho spotrebiča, aby sme vás mohli kvalifikovane obslúžiť. Výrobný štítek s číslami nájdete, keď otvoríte dvierka spotrebiča.



The diagram shows a rectangular label with a grid of small squares. It contains the following fields: E-Nr., FD, Z-Nr., and Type. Each field is represented by a series of small squares, indicating where the user should enter the corresponding information.

Aby ste v prípade potreby nemuseli dlho hľadať, môžete sem vpísať údaje o vašom spotrebiči a telefónne číslo zákazníckeho servisu.

Číslo výrobku (E-Nr.)	Výrobné číslo (FD-Nr.)
-----------------------	------------------------

### Zákaznícky servis

Upozorňujeme vás, že návšteva personálu zákazníckeho servisu je v prípade nesprávnej obsluhy spoplatnená aj počas záručnej lehoty.

### Objednávka opravy a porada v prípade porúch

Kontaktné údaje všetkých krajín nájdete v priloženej zozname služieb zákazníkom.

Spoliehajte sa na kompetentnosť výrobcu. Zabezpečíte tým, aby oprava bola vykonaná vyškolenými servisnými technikmi, ktorí sú vybavení originálnymi náhradnými dielcami pre váš spotrebič.

## Jedlá

S druhom prevádzky „Jedlá“ môžete pripravovať najrozličnejšie jedlá. Spotrebič pre ne vyberie optimálne nastavenie.

Aby ste docielili dobré výsledky, varný priestor nesmie byť pre vybrané jedlá príliš horúci. Ak je príliš horúci, na displeji sa objaví upozornenie. Nechajte varný priestor vychladnúť a spotrebič ešte raz spustite.

### Upozornenia týkajúce sa nastavení

- Výsledok pečenia závisí od kvality potravín a veľkosti a druhu varnej nádoby. Aby bol výsledok pečenia optimálny, použite kvalitné potraviny a mäso s teplotou z chladničky. Ak použijete zmrazené jedlá, použite len potraviny vybrané priamo z mrazničky.
- Pri niektorých jedlách sa zobrazí návrh teploty, druhu ohrevu a času pečenia. Teplotu a čas trvania môžete zmeniť podľa vlastných potrieb.
- Pri niektorých jedlách budete vyzvaný, aby ste zadali hmotnosť. Zadajte vždy celkovú hmotnosť, ibaže by vás spotrebič vyzval k inému zadaniu. Tu prevezme za vás spotrebič nastavenia času a teploty. Nastavenie hmotnosti mimo uvedeného rozsahu hmotnosti nie je možné.
- Pri pečení jedál, pri ktorých spotrebič za vás prevezme výber teploty, môžete byť k dispozícii až teplota do 300 °C. Dbajte na to, aby ste použili dostatočne žiaruvzdorný riad.
- Dostanete upozornenia týkajúce sa napr. riadu, výšky zasunutia alebo údaje o pridaní tekutín pri pečení mäsa. Pri niektorých jedlách je počas pečenia potrebné napr. obrátenie alebo premiešanie. Krátko po spustení sa to zobrazí na displeji. Signál vás na to upozorní v správnom čase.
- Upozornenia týkajúce sa vhodného riadu a tipy a triky na prípravu jedál nájdete na konci návodu na používanie. → "Testované pre vás v našom kuchynskom štúdiu" na strane 27

### Mikrovlnný ohrev

Pri niektorých jedlách sa automaticky aktivuje mikrovlnný ohrev. Vďaka mikrovlnnému ohrevu sa skrátí čas prípravy, čas prípravy sa zníži takmer na polovicu. Spotrebič vás upozorní na to, aby ste používali riad, ktorý je vhodný pre mikrovlnný ohrev. V kapitole „Mikrovlnný ohrev“ nájdete upozornenia k vhodnému riadu. → "Mikrovlnný ohrev" na strane 16

## Výber jedla

Jedlá sú zostavené podľa jednotnej štruktúry:

- Kategória
- Jedlo
- Jedlo

V nasledujúcej tabuľke sú uvedené kategórie s príslušnými jedlami. Za každým jedlom nájdete jednu alebo viac možností.

Kategória	Jedlá
Koláče	Koláče vo forme
	Koláče na plechu
	Drobné pečivo
	Suché pečivo
Chlieb, pečivo	Chlieb
	Žemle
Pizza, pikantné koláče	Pizza
	Pikantné koláče, quiche
Nákypy, suflé	Nákyp, pikantný, čerstvý, varené prísady
	Lasagne, čerstvé
	Gratinované zemiaky, surové prísady, výška 4 cm
	Nákyp, sladký, čerstvý
	Suflé v porciových formách
Zmrazené výrobky	Pizza
	Žemle
	Nákypy
	Zemiakové výrobky
	Hydina, ryby
Hydina	Kurča
	Kačka, hus
	Morka
Mäso	Bravčové mäso
	Hovädzie mäso
	Tefacie mäso
	Jahňacie mäso
	Divina
	Mäsové jedlá
Ryba	Ryba
	Rybie filé
Prílohy, zelenina	Zelenina
	Zemiaky
	Ryža
	Obilniny
Rozmrazovanie jedál	Chlieb, pečivo
	Koláče
	Mäso, hydina
	Ryba

## Nastavenie jedla

Budete sprevádzaní kompletne celým procesom nastavenia vášho zvoleného jedla. Vždy ťuknite na pole „Ďalej“.

1. Stlačte tlačidlo menu.  
Menu druhov prevádzky sa otvorí.
2. Vyberte druh prevádzky „Jedlá“.  
Na displeji sa zobrazí prvá kategória.
3. Otočným voličom vyberte požadovanú kategóriu.
4. Ťuknite na pole „Ďalej“.
5. Otočným voličom vyberte jedlo.
6. Ťuknite na pole „Ďalej“.
7. Otočným voličom vyberte jedlo.

Keď ste nastavenia skončili, spustíte spotrebič tlačidlom štart/stop.

### Nastavenie je ukončené

Zaznie signál. V riadku zobrazenia stavu sa objaví „Skončené“. Rúra prestane hriať. Signál môžete predčasne vymazať tlačidlom ☹.

Keď nie ste s výsledkom pečenia spokojní, môžete čas pečenia ešte raz predĺžiť. Ťuknite na pole „Dopieť“. Navrhne sa čas pečenia, ktorý sa však môže zmeniť.

Keď ste s výsledkom pečenia spokojní, ťuknite na „Skončiť“. Na displeji sa objaví „Dobrá chuť“.

### Zrušiť nastavenie

Stlačte tlačidlo on/off. Všetky nastavenia sú vymazané. Môžete znova vykonať nastavenie.

### Posunutie času skončenia

Pri niektorých jedlách môžete posunúť čas skončenia. To, ako sa posunie čas skončenia, si pozrite pri časových funkciách. → "Časové funkcie" na strane 14

Keď ste nastavili čas skončenia, displej prejde do čakacej polohy. V riadku zobrazenia stavu je zobrazený čas, kedy sa prevádzka skončí. Nastavenia sa nedajú zmeniť. Myslite na to, prosím, že ľahko kaziace sa potraviny nesmú zostať príliš dlho vo varnom priestore.

## Testované pre vás v našom kuchynskom štúdiu

Nájdete tu výber rôznych jedál a optimálne nastavenia na ich prípravu. Ukážeme vám, aký druh ohrevu a teplota sa najlepšie hodia na prípravu vašich jedál. Získate údaje o vhodnom príslušenstve a výške zasunutia. Dostanete tipy na použitie riadu a prípravu.

**Upozornenie:** Pri príprave potravín môže vznikáť vodná para vo varnom priestore.

Váš spotrebič je energeticky účinný a počas prevádzky uniká von len málo tepla. Na základe vysokých teplotných rozdielov medzi vnútrom spotrebiča a vonkajšími časťami spotrebiča sa môže na dvierkach, ovládacom paneli alebo susedných čelách kuchynskej linky vytvárať vodný kondenzát. Je to normálny, fyzikálne podmienený jav. Predhrievaním alebo opatrným otvorením dvierok sa môže kondenzát eliminovať.

### Silikónové formy

Pre optimálny výsledok pečenia odporúčame tmavé formy na pečenie z kovu.

Ak však napriek tomu chcete použiť silikónové formy, orientujte podľa údajov a receptov výrobcu. Silikónové formy sú často menšie ako normálne formy. Množstvá a údaje receptov môžu byť odlišné.

### Koláče a drobné pečivo

Váš spotrebič vám ponúka množstvo druhov ohrevu na prípravu koláčov a drobného pečiva. V tabuľkách nastavení nájdete optimálne nastavenia pre množstvo jedál.

Dodržiavajte upozornenia uvedené v odseku na kysnutie cesta.

Používajte len originálne príslušenstvo k vášmu spotrebiču. Optimálne je prispôsobené varnému priestoru a druhom prevádzky.

### Pečenie v kombinácii s mikrovlnným ohrevom

Ak pečiete v kombinácii s mikrovlnným ohrevom, môžete výrazne skrátiť čas prípravy.

Vždy používajte žiaruvzdorný riad vhodný do mikrovlnnej rúry. Dodržiavajte pokyny týkajúce sa riadu vhodného do mikrovlnnej rúry. → "Mikrovlnný ohrev" na strane 16

V kombinovanej prevádzke môžete použiť zvyčajné formy na pečenie z kovu. Ak sa medzi formou na pečenie a roštom tvoria iskry, prekontrolujte, či je forma zvonku čistá. Zmeňte pozíciu formy na rošte. Ak to nepomôže, pečte ďalej bez mikrovlnného ohrevu. Čas pečenia sa predĺži.

Ak používate formy z plastu, keramiky alebo skla, skráti sa čas pečenia uvedený v tabuľkách nastavení. Koláč zhnedne zdola menej.

Pečenie v kombinácii s mikrovlnným ohrevom je možné iba na jednej úrovni.

### Výšky zasunutia

Používajte uvedené výšky zasunutia.

#### Pečenie na jednej úrovni

Na pečenie na jednej úrovni použite nasledujúcu výšku zasunutia:

- Výška 1

#### Pečenie na dvoch úrovniach

Použite 4D horúci vzduch. Pečivo na plechoch alebo vo formách zasunuté súčasne do spotrebiča nemusí byť hotové súčasne.

- Univerzálny pekáč: výška 3  
Plech na pečenie: výška 1
- Formy na rošte  
Prvý rošt: výška 3  
Druhý rošt: výška 1

Súčasným pečením jedál môžete ušetriť až 45 percent energie. Položte formy do varného priestoru vedľa seba alebo uhlopriečne nad seba.

### Príslušenstvo

Dávajte pozor, aby ste vždy použili vhodné príslušenstvo a správne ho zasunuli.

#### Rošt

Rošt s vyrazeným nápisom „Microwave“ zasuňte k dvierkam spotrebiča a zakrivením nadol.

#### Univerzálny pekáč alebo plech na pečenie

Univerzálny pekáč alebo plech na pečenie opatrne zasúvajte do rúry skosenou stranou k dvierkam spotrebiča až na doraz.

Pri pečení koláčov so šťavnatým obložením použite univerzálny pekáč, aby sa vytečenou šťavou neznečistil varný priestor.

#### Formy na pečenie

Najvhodnejšie sú tmavé formy z kovu.

Biele formy, keramické formy a formy zo skla predlžujú čas pečenia a pečivo nezhnedne rovnomerne.

#### Papier na pečenie

Papier na pečenie používajte len vtedy, keď je vhodný pre zvolenú teplotu. Papier na pečenie vždy vhodne pristrihnite.

### Odporúčané hodnoty nastavenia

V tabuľke nájdete optimálny druh ohrevu pre rôzne koláče a drobné pečivo. Teplota a čas pečenia závisia od množstva a vlastností cesta. Preto sú uvedené rozsahy hodnôt nastavenia. Skúste začať najprv s nižšími hodnotami. Nižšia teplota zaistí rovnomernejšie zhnednutie. V prípade potreby nabadúce nastavte vyššiu hodnotu.

**Upozornenie:** Časy pečenia nemožno skrátiť nastavením vyššej teploty. Koláče a drobné pečivo by boli upečené len zvonku, ale neboli by prepečené vnútri.



Hodnoty nastavenia platia vždy pre vsunutie jedla do studeného varného priestoru. Ušetríte až 20 percent energie. Pri použití predhrievania sa skrátia uvedené časy pečenia o niekoľko minút.



























Pre vybrané jedlá je potrebné predhrievanie a je uvedené v tabuľke.

Keď chcete piecť podľa vlastného receptu, orientujte sa podľa podobného pečiva v tabuľke. Ďalšie informácie nájdete v tipoch pečenie na koláčoch a drobného pečiva za tabuľkou nastavení.

Pred použitím vyberte z varného priestoru príslušenstvo, ktoré nepotrebujete. Docielite tak optimálny výsledok pečenia a ušetríte až 20 percent energie.

Použitie druhov ohrevu:

-  4D horúci vzduch
-  Horný/dolný ohrev
-  Nastavenie pre pizzu

Jedlo	Príslušenstvo/riad	Zásuvná výška	Druh ohrevu	Teplota v °C	Výkon mikrovlnného ohrevu vo W	Čas trvania v min.
<b>Koláče vo forme</b>						
Trený koláč, jednoduchý	Vencová/obdĺžniková forma	1		150-170	-	55-70
Trený koláč, jednoduchý	Vencová/obdĺžniková forma	1		160-180	90	30-40
Trený koláč, jemný	Vencová/obdĺžniková forma	1		150-170	-	60-80
Ovocný koláč z treného cesta, jemný	Forma na bábovku	1		160-180	-	45-60
Ovocný koláč z treného cesta, jemný	Forma na bábovku	1		170-190	90	35-45
Tortový korpus z treného cesta	Forma na tortový korpus	1		150-170	-	20-40
Ovocná alebo tvarohová torta s korpusom z krehkého cesta	Forma s vyberacím dnom Ø 26 cm	1		160-170	-	65-85
Ovocná alebo tvarohová torta s korpusom z krehkého cesta	Forma s vyberacím dnom Ø 26 cm	1		160-180	180	30-40
				100	-	20
Švajčiarsky koláč	Plech na pizzu	1		200-220	-	40-50
Koláč tarta	Forma na koláč, nízka, čierny plech	1		190-210	-	25-40
Kysnutá bábovka	Forma na bábovku	1		150-160	-	65-75
Kysnutý koláč, forma s vyberacím dnom	Forma s vyberacím dnom Ø 28 cm	1		150-160	-	25-35
Korpus z piškótového cesta, 2 vajcia	Forma na tortový korpus	1		170-180	-	20-30
Piškótová torta, 3 vajcia	Forma s vyberacím dnom Ø 26 cm	1		160-170*	-	25-35
Piškótová torta, 6 vajec	Forma s vyberacím dnom Ø 28 cm	1		150-170*	-	30-50
<b>Koláče na plechu</b>						
Trený koláč s obložením	Plech na pečenie	1		160-180	-	20-40
Trený koláč, 2 úrovne	Univerzálny pekáč + plech na pečenie	3+1		150-170	-	35-50
Koláč z jemného cesta so suchým obložením	Plech na pečenie	1		180-200	-	25-30
Koláč z jemného cesta so suchým obložením, 2 úrovne	Univerzálny pekáč + plech na pečenie	3+1		150-170	-	40-55
Koláč z jemného cesta so šťavnatým obložením	Univerzálny pekáč	1		160-180	-	60-80
Švajčiarsky koláč	Univerzálny pekáč	1		200-210	-	40-50
Kysnutý koláč so suchým obložením	Plech na pečenie	1		160-180	-	15-25
Kysnutý koláč so suchým obložením, 2 úrovne	Univerzálny pekáč + plech na pečenie	3+1		160-170	-	25-35
Kysnutý koláč so šťavnatým obložením	Univerzálny pekáč	1		180-200	-	30-45
Kysnutý koláč so šťavnatým obložením, 2 úrovne	Univerzálny pekáč + plech na pečenie	3+1		150-160	-	45-60
Vianočka, pletenec	Plech na pečenie	1		150-160	-	35-45
Piškótová roláda	Plech na pečenie	1		190-210*	-	10-15

\* predhriať

\*\* 5 min. nechajte predhriať, nepoužívajte funkciu rýchleho rozohrievania



Jedlo	Príslušenstvo/riad	Zásuvná výška	Druh ohrevu	Teplota v °C	Výkon mikrovlnného ohrevu vo W	Čas trvania v min.
Štola z 500 g múky	Univerzálny pekáč	1		150-160	-	50-60
Štrúdlá, sladká	Univerzálny pekáč	1		170-180	-	40-60
Štrúdlá, zmrazená	Plech na pečenie	1		190-210	-	30-45
Štrúdlá, zmrazená	Univerzálny pekáč	1		200-220	90	20-25
<b>Drobné pečivo</b>						
Koláčiky (small cakes)	Plech na pečenie	1		160**	-	25-35
Koláčiky (small cakes)	Plech na pečenie	1		150**	-	20-30
Koláčiky (small cakes), 2 úrovne	Univerzálny pekáč + plech na pečenie	3+1		140**	-	30-40
Mufiny	Plech na muffiny	1		170-190	-	15-30
Mufiny, 2 úrovne	Plech na muffiny	3+1		150-170*	-	20-30
Drobné kysnuté pečivo	Plech na pečenie	1		160-170	-	30-40
Pečivo z lístkového cesta	Plech na pečenie	2		170-190*	-	20-45
Pečivo z lístkového cesta, 2 úrovne	Univerzálny pekáč + plech na pečenie	3+1		170-190*	-	20-45
Pečivo z odpaľovaného cesta	Plech na pečenie	1		200-220	-	30-45
Pľundrové pečivo	Plech na pečenie	1		160-180	-	20-30
<b>Suché pečivo</b>						
Striekané pečivo	Plech na pečenie	1		150-160**	-	20-30
Striekané pečivo	Plech na pečenie	1		140-150**	-	25-35
Suché pečivo	Plech na pečenie	2		140-160	-	15-30
Suché pečivo, 2 úrovne	Univerzálny pekáč + plech na pečenie	3+1		130-150	-	20-35
Penové zákusky	Plech na pečenie	2		80-90*	-	120-150
Penové zákusky, 2 úrovne	Univerzálny pekáč + plech na pečenie	3+1		80-90*	-	120-180
Makrónky	Plech na pečenie	2		90-110	-	20-40
Makrónky, 2 úrovne	Univerzálny pekáč + plech na pečenie	3+1		90-110	-	20-40
* predhriať						
** 5 min. nechajte predhriať, nepoužívajte funkciu rýchleho rozohrievania						

### Tipy na pečenie koláčov a drobného pečiva

Chcete zistiť, či je koláč prepečený.	Pichnite drevenou špajľou do koláča v mieste, kde je najvyšší. Ak sa cesto neprilepí na drevo, koláč je hotový.
Koláč je spľasnutý.	Nabudúce použite menej tekutiny. Alebo nastavte o 10 °C nižšiu teplotu a predĺžte čas pečenia. Dodržiavajte uvedené suroviny a pokyny uvedené v recepte.
Koláč je v strede vysoký a na okraji nižší.	Vymastite len vyberacie dno formy. Po pečení koláč opatrne uvoľnite nožom.
Ovocná šľava preteká.	Nabudúce použite hlbší univerzálny pekáč.
Drobné pečivo sa pri pečení po stranách zlepuje.	Jednotlivé kúsky pečiva by od seba mali byť vzdialené cca 2 cm. Bude tak dostatok miesta, aby pečivo mohlo pekne vykysnúť a zo všetkých strán zhnednúť.
Koláč je príliš suchý.	Alebo nastavte o 10 °C vyššiu teplotu a skráťte čas pečenia.
Koláč je príliš svetlý.	Ak je výška zasunutia a príslušenstvo správne, potom príp. zvýšte teplotu alebo predĺžte čas pečenia.
Koláč je navrchu príliš svetlý a zdola príliš tmavý.	Nabudúce vložte koláč na vyššiu úroveň.
Koláč je navrchu príliš tmavý a zdola príliš svetlý.	Nabudúce vložte koláč na nižšiu úroveň. Zvoľte nižšiu teplotu a predĺžte čas pečenia.
Koláč vo forme alebo pozdĺžnej forme je vzadu príliš tmavý.	Formu na pečenie nedávajte priamo k zadnej stane, ale do stredu na príslušenstvo.
Koláč je príliš tmavý.	Nabudúce zvoľte nižšiu teplotu a príp. predĺžte čas pečenia.

Pečivo hnedne nerovnomerne.	Zvoľte trochu nižšiu teplotu. Aj prečnievajúci papier na pečenie môže mať vplyv na cirkuláciu vzduchu. Papier na pečenie vždy vhodne pristrihnite. Dbajte na to, aby forma na pečenia nestála priamo pred otvormi zadnej steny varného priestoru. Pri pečení drobného pečiva by sa mala podľa možnosti použiť rovnaká veľkosť a hrúbka.
Piekli ste na viacerých úrovniach. Pečivo na hornom plechu na pečenie je tmavšie ako na dolnom.	Na pečenie na viacerých úrovniach použite vždy 4D horúci vzduch. Pečivo na plechoch alebo vo formách zasunuté súčasne do rúry nemusí byť hotové v rovnakom čase.
Koláč vyzerá dobre, ale nie je prepečené vnútri.	Pečte pri nižšej teplote a dlhšie a pridajte menej tekutiny. Ak pečiete koláč so šťavnatým obložením, predpečte najprv korpus. Posypte ho mandľami alebo strúhankou a na to nakladte obloženie.
Koláč sa po potrasení neuvoľní.	Po upečení nechajte koláč ešte na 5 až 10 minút vychladnúť. Ak by sa ešte stále nedal uvoľniť, okraj uvoľnite ešte raz opatrne nožom. Koláč znova potraďte a formu zakryte mokrou, studenou utierkou. Nabudúce formu vymastite a vysypte strúhankou.

## Chlieb a pečivo

Váš vám spotrebič ponúka množstvo druhov ohrevu na pečenie chleba a pečiva. V tabuľkách nastavení nájdete optimálne nastavenia pre množstvo jedál.

Dodržiavajte upozornenia uvedené v odseku na kysnutie cesta.

Používajte len originálne príslušenstvo k vášmu spotrebiču. Optimálne je prispôsobené varnému priestoru a druhom prevádzky.

### Výšky zasunutia

Používajte uvedené výšky zasunutia.

#### Pečenie na jednej úrovni

Na pečenie na jednej úrovni použite nasledujúcu výšku zasunutia:

- Výška 1

#### Pečenie na dvoch úrovniach

Použite 4D horúci vzduch. Pečivo na plechoch alebo vo formách zasunuté súčasne do spotrebiča nemusí byť hotové súčasne.

- Univerzálny pekáč: výška 3  
Plech na pečenie: výška 1
- Formy na rošte  
Prvý rošt: výška 3  
Druhý rošt: výška 1

Súčasným pečením jedál môžete ušetriť až 45 percent energie. Položte formy do varného priestoru vedľa seba alebo uhlopriečne nad seba.

### Príslušenstvo

Dávajte pozor, aby ste vždy použili vhodné príslušenstvo a správne ho zasunuli.

#### Rošt

Rošt s vyrazeným nápisom „Microwave“ zasuňte k dvierkam spotrebiča a zakrivením nadol.

#### Univerzálny pekáč alebo plech na pečenie

Univerzálny pekáč alebo plech na pečenie opatrne zasúvajte do rúry skosenou stranou k dvierkam spotrebiča až na doraz.

#### Formy na pečenie

Najvhodnejšie sú tmavé formy z kovu.

Biele formy, keramické formy a formy zo skla predlžujú čas pečenia a pečivo nezahnedne rovnomerne.

### Papier na pečenie

Papier na pečenie používajte len vtedy, keď je vhodný pre zvolenú teplotu. Papier na pečenie vždy vhodne pristrihnite.

### Zmrazené výrobky

Nepoužívajte mrazené výrobky s veľkou námrazou. Z jedla odstráňte ľad.

Zmrazené výrobky sú čiastočne nerovnomerne predpečené. Nerovnomerné zhnednutie zostane aj po upečení.

### Odporúčané hodnoty nastavenia

V tabuľke nájdete optimálny druh ohrevu pre rôzne chleby a pečivo. Teplota a čas pečenia závisia od množstva a vlastností cesta. Preto sú uvedené rozsahy hodnôt nastavenia. Skúste začať najprv s nižšími hodnotami. Nižšia teplota zaistí rovnomernejšie zhnednutie. V prípade potreby nabudúce nastavte vyššiu hodnotu.

**Upozornenie:** Časy pečenia nemožno skrátiť nastavením vyššej teploty. Chlieb a pečivo by boli upečené len zvonku, ale neboli by prepečené vnútri.

Hodnoty nastavenia platia vždy pre vsunutie jedla do studeného varného priestoru. Ušetríte až 20 percent energie. Pri použití predhrievania sa skrátia uvedené časy pečenia o niekoľko minút.

Pre vybrané jedlá je potrebné predhrievanie a je uvedené v tabuľke. Niektoré jedlá sa vydaria najlepšie, keď sa pečú vo viacerých krokoch. Tieto sú uvedené v tabuľke.

Hodnoty nastavenia pre chlebové cesto platia pre cesto na plechu na pečenie, ako aj cesto v podlhovastej forme.



Keď chcete piecť podľa vlastného receptu, orientujte sa podľa podobného pečiva v tabuľke.



Pred použitím vyberte z varného priestoru príslušenstvo, ktoré nepotrebujete. Docielite tak optimálny výsledok pečenia a ušetríte až 20 percent energie.















### Pozor!

Do horúceho varného priestoru nikdy nenalejte vodu alebo nepostavte na dno varného priestoru riad s vodou. Zmenou teploty sa môže poškodiť smalt.

Použité druhy ohrevu:

-  4D horúci vzduch
-  Horný/dolný ohrev

-  Grilovanie s cirkuláciou vzduchu
-  Gril, veľká plocha
-  Gril, malá plocha

Jedlo	Príslušenstvo	Výška zasunutia	Druh ohrevu	Teplota v °C/ stupeň grilovania	Čas trvania v min.
<b>Chlieb</b>					
Biely chlieb, 750 g	Univerzálny pekáč alebo pozdĺžna forma	1		210-220*	10-15
				180-190	25-35
Pšenično-ražný chlieb, 1,5 kg	Univerzálny pekáč alebo pozdĺžna forma	1		210-220*	10-15
				180-190	40-50
Celozrnný chlieb, 1 kg	Univerzálny pekáč	1		210-220*	10-15
				180-190	40-50
Chlebová placka	Univerzálny pekáč	1		250-270	20-30
<b>Žemle</b>					
Žemle alebo bageta pripravené na zapečenie, predpečené	Univerzálny pekáč	2		200-220	10-20
Žemle, sladké, čerstvé	Plech na pečenie	1		170-180*	15-25
Žemle, sladké, čerstvé, 2 úrovne	Univerzálny pekáč + plech na pečenie	3+1		150-160*	20-30
Žemle, čerstvé	Plech na pečenie	1		180-200	25-35
Bageta, predpečená, chladená	Univerzálny pekáč	2		200-220	10-20
<b>Žemle, zmrazené</b>					
Žemle alebo bageta pripravené na zapečenie, predpečené	Univerzálny pekáč	2		200-220	15-25
Malé pečivo z kysnutého cesta, lúhované, polotovary	Plech na pečenie	1		220-240	15-25
Croissanty, polotovary	Plech na pečenie	1		150-170*	20-35
<b>Toasty</b>					
Zapečené toasty, 4 kusy	Rošt	2		3	5-15
Zapečené toasty, 12 kusov	Rošt	2		250	5-15
Opečené toasty	Rošt	3		3	3-6
* Predhriať					

## Pizza, quiche a pikantné koláče

Váš spotrebič vám ponúka množstvo druhov ohrevu na prípravu pizze, quiche a pikantných koláčov. V tabuľkách nastavení nájdete optimálne nastavenia pre množstvo jedál.

Dodržiavajte upozornenia uvedené v odseku na kysnutie cesta.

Používajte len originálne príslušenstvo k vášmu spotrebiču. Optimálne je prispôsobené varnému priestoru a druhom prevádzky.

### Pečenie v kombinácii s mikrovlnným ohrevom

Ak pečiete v kombinácii s mikrovlnným ohrevom, môžete výrazne skrátiť čas prípravy.

V kombinovanej prevádzke môžete použiť bežné formy na pečenie z kovu. Ak sa medzi formou na pečenie a roštom tvoria iskry, prekontrolujte, či je forma zvonku čistá. Zmeňte pozíciu formy na rošte. Ak to nepomôže,

pečte ďalej bez mikrovlnného ohrevu. Čas pečenia sa predĺži.

Ak používate formy z plastu, keramiky alebo skla, skráti sa čas pečenia uvedený v tabuľkách nastavení. Pikantný koláč zhnedne zdola menej.

Pečenie v kombinácii s mikrovlnným ohrevom je možné iba na jednej úrovni.

### Výšky zasunutia

Používajte uvedené výšky zasunutia.

#### Pečenie na jednej úrovni

Na pečenie na jednej úrovni použite nasledujúcu výšku zasunutia:

- Výška 1

#### Pečenie na dvoch úrovniach

Použite 4D horúci vzduch. Pečivo na plechoch alebo vo formách zasunuté súčasne do spotrebiča nemusí byť hotové súčasne.

- Univerzálny pekáč: výška 3  
Plech na pečenie: výška 1
- Formy na rošte  
Prvý rošt: výška 3  
Druhý rošt: výška 1

Súčasným pečením jedál môžete ušetriť až 45 percent energie. Položte formy do varného priestoru vedľa seba alebo uhlopriečne nad seba.

### Príslušenstvo

Dávajte pozor, aby ste vždy použili vhodné príslušenstvo a správne ho zasunuli.

### Rošt

Rošt s vyrazeným nápisom „Microwave“ zasuňte k dvierkam spotrebiča a zakrivením nadol.

### Univerzálny pekáč alebo plech na pečenie

Univerzálny pekáč alebo plech na pečenie opatrne zasúvajte do rúry skosenou stranou k dvierkam spotrebiča až na doraz.

Na pečenie pizze s bohatým obložením používajte univerzálny pekáč.

### Formy na pečenie

Najvhodnejšie sú tmavé formy z kovu.

Biele formy, keramické formy a formy zo skla predlžujú čas pečenia a pečivo nezehnedne rovnomerne.

### Papier na pečenie

Papier na pečenie používajte len vtedy, keď je vhodný pre zvolenú teplotu. Papier na pečenie vždy vhodne pristrihnite.

### Zmrazené výrobky

Nepoužívajte mrazené výrobky s veľkou námrazou. Z jedla odstráňte ľad.

Zmrazené výrobky sú čiastočne nerovnomerne predpečené. Nerovnomerné zhnednutie zostane aj po upečení.

### Odporúčané hodnoty nastavenia

V tabuľke nájdete optimálny druh ohrevu pre rôzne jedlá. Teplota a čas pečenia závisia od množstva a vlastností cesta. Preto sú uvedené rozsahy hodnôt nastavenia. Skúste začať najprv s nižšími hodnotami. Nižšia teplota zaisťuje rovnomernejšie zhnednutie. V prípade potreby n budúce nastavte vyššiu hodnotu.

**Upozornenie:** Časy pečenia nemožno skrátiť nastavením vyššej teploty. Jedlo by bolo upečené len zvonku, ale nebolo by prepečené vnútri.





Hodnoty nastavenia platia vždy pre vsunutie jedla do studeného varného priestoru. Ušetríte až 20 percent energie. Pri použití predhrievania sa skrátia uvedené časy pečenia o niekoľko minút.













Pre vybrané jedlá je potrebné predhrievanie a je uvedené v tabuľke.

Keď chcete piecť podľa vlastného receptu, orientujte sa podľa podobného pečiva v tabuľke.

Pred použitím vyberte z varného priestoru príslušenstvo, ktoré nepotrebujete. Docielite tak optimálny výsledok pečenia a ušetríte až 20 percent energie.

Použitie druhov ohrevu:

-  4D horúci vzduch
-  Horný/dolný ohrev
-  Nastavenie pre pizzu
-  Intenzívny ohrev
-  Funkcia coolStart

Jedlo	Príslušenstvo	Výška zasunutia	Druh ohrevu	Teplota v °C	Výkon mikrovlnného ohrevu vo W	Čas trvania v min.
<b>Pizza</b>						
Pizza, čerstvá	Plech na pečenie	1		200-220	-	20-30
Pizza, čerstvá, 2 úrovne	Univerzálny pekáč + plech na pečenie	3+1		180-200	-	35-45
Pizza, čerstvá, tenký korpus	Plech na pizzu	1		210-230	-	20-30
Pizza, chladená	Rošt	1		210-230	-	10-20
<b>Pizza, mrazená</b>						
Pizza, tenký korpus, 1 kus**	Rošt	1		-	-	-
Pizza, tenký korpus, 1 kus	Univerzálny pekáč	1		210-230	90	10-20
Pizza, tenký korpus, 2 kusy	Rošt + plech na pečenie	3+1		200-220	-	15-25
Pizza, hrubý korpus, 1 kus**	Rošt	1		-	-	-
Pizza, hrubý korpus, 1 kus	Univerzálny pekáč	1		200-220	90	15-25
Pizza, hrubý korpus, 2 kusy	Univerzálny pekáč + rošt	3+1		160-180	-	25-35
Pizzová bageta	Rošt	1		200-220	-	20-30
Pizzová bageta, 2 kusy	Univerzálny pekáč	1		180-200	90	10-20
Mini pizza**	Univerzálny pekáč	1		-	-	-

\* Predhriať

\*\* Dodržiavajte údaje na obale



Jedlo	Príslušenstvo	Výška zasunutia	Druh ohrevu	Teplota v °C	Výkon mikrovlnného ohrevu vo W	Čas trvania v min.
Mini pizze, 9 kusov	Univerzálny pekáč	1		210-230	90	10-20
<b>Pikantné koláče a quiche</b>						
Pikantné koláče vo forme	Forma s vyberacím dnom Ø 28 cm	1		170-190	-	60-70
Pikantné koláče vo forme	Forma s vyberacím dnom Ø 26 cm	1		180-200	90	35-40
Koláč quiche	Forma na koláč, nízka, čierny plech	1		190-210	-	35-55
Alsaský koláč	Univerzálny pekáč	1		280-300*	-	8-18
Pirohy	Nákypová forma	1		190-200	-	40-50
Empanada (plnené taštičky)	Univerzálny pekáč	1		180-190	-	35-45
Burek	Univerzálny pekáč	1		180-200	-	35-45
* Predhriať						
** Dodržiavajte údaje na obale						

## Nákyp a suflé

Váš spotrebič vám ponúka množstvo druhov ohrevu na prípravu nákypov a suflé. V tabuľkách nastavení nájdete optimálne nastavenia pre množstvo jedál.

Používajte len originálne príslušenstvo k vašmu spotrebiču. Optimálne je prispôsobené varnému priestoru a druhom prevádzky.

### Príprava pomocou mikrovlnného ohrevu

Ak jedlo pripravujete iba pomocou mikrovlnného ohrevu alebo v kombinácii s mikrovlnným ohrevom, môžete výrazne skrátiť čas prípravy.

Vždy používajte žiaruvzdorný riad vhodný do mikrovlnnej rúry. Dodržiavajte pokyny týkajúce sa riadu vhodného do mikrovlnnej rúry. → "Mikrovlnný ohrev" na strane 16

Hotové jedlá vyberte z obalu. V riade vhodnom do mikrovlnnej rúry sa jedlá udusia rýchlejšie a rovnomernejšie.

### Výšky zasunutia

Vždy použite uvedené výšky zasunutia.

Na jednej úrovni môžete piecť vo formách alebo s univerzálnym pekáčom.

- Formy na rošte: výška 1
- Univerzálny pekáč: výška 2

Suflé môžete pripravovať aj vo vodnom kúpeli v univerzálnom pekáči. Univerzálny pekáč na tento účel zasuňte do výšky 1.

Súčasným pečením jedál môžete ušetriť až 45 percent energie. Formy položte do varného priestoru vedľa seba.

### Príslušenstvo

Dávajte pozor, aby ste vždy použili vhodné príslušenstvo a správne ho zasunuli.

#### Rošt

Rošt s vyrazeným nápisom „Microwave“ zasuňte k dvierkam spotrebiča a zakrivením nadol.

### Univerzálny pekáč

Univerzálny pekáč opatrne zasuňte až na doraz, skosenou stranou k dvierkam rúry.

#### Riad

Na nákypy a gratinované jedlá používajte širokú, plochú nádobu. V úzkej, vysokej nádobe potrebujú jedlá viac času a zhora viac zhnednú.

### Odporúčané hodnoty nastavenia

V tabuľke nájdete optimálny druh ohrevu pre rôzne nákypy a suflé. Teplota a čas pečenia závisia od množstva a receptu. Stav pečenia nákypu závisí od veľkosti varnej nádoby a výšky nákypu. Preto sú uvedené rozsahy hodnôt nastavenia. Skúste začať najprv s nižšími hodnotami. Nižšia teplota zaisť rovnomernejšie zhnednutie. V prípade potreby nabadúce nastavte vyššiu hodnotu.



**Upozornenie:** Použitím vyšších teplôt sa časy pečenia neskrátia. Nákyp a suflé by boli zvonku hotové, ale vnútri by boli surové.



Hodnoty nastavenia platia vždy pre vsunutie jedla do studeného varného priestoru. Ušetríte až 20 percent energie. Pri použití predhrievania sa skrátia uvedené časy pečenia o niekoľko minút.













Keď chcete jedlo pripraviť podľa vlastného receptu, orientujte sa podľa podobných jedál v tabuľke.

Pred použitím vyberte z varného priestoru príslušenstvo, ktoré nepotrebujete. Docielite tak optimálny výsledok pečenia a ušetríte až 20 percent energie.

Použité druhy ohrevu:

-  4D horúci vzduch
-  Horný/dolný ohrev

-  Grilovanie s cirkuláciou vzduchu
-  Nastavenie pre pizzu
-  Funkcia coolStart

Jedlo	Príslušenstvo/riad	Výška zasunutia	Druh ohrevu	Teplota v °C	Výkon mikrovlnného ohrevu vo W	Čas trvania v min.
Nákyp, pikantný, varené prísady	Nákypová forma	1		200-220	-	35-55
Nákyp, pikantný, varené prísady	Nákypová forma	1		140-160	360	20-30
Nákyp, sladký	Nákypová forma	1		170-190	-	45-60
Nákyp, sladký	Nákypová forma	1		140-160	360	25-35
Lasagne, čerstvé, 1 kg	Nákypová forma	1		160-180	-	50-60
Lasagne, čerstvé, 1 kg	Nákypová forma	1		180-200	360	20-30
Lasagne, zmrazené, 400 g**	Univerzálny pekáč	1		-	-	-
Lasagne, zmrazené, 400 g	Nezakrytý riad	1		200-210	180	20-25
Gratinované zemiaky, surové prísady, výška max. 4 cm	Nákypová forma	1		170-180	-	50-65
Gratinované zemiaky, surové prísady, výška max. 4 cm	Nákypová forma	1		170-190	360	20-25
Suflé	Nákypová forma	1		160-170*	-	40-50
Suflé	Porciové formy	1		170-190	-	65-75

\* Predhriať

\*\* Dodržiavajte údaje na obale

## Hydina

Váš spotrebič vám ponúka rôzne druhy ohrevu na prípravu hydiny. V tabuľkách nastavení nájdete optimálne nastavenia pre niektoré jedlá.

### Pečenie na rošte

Pečenie na rošte je mimoriadne vhodné pre veľkú hydinu alebo viac kusov súčasne.

Rošt s vyrazeným nápisom „Microwave“ zasuňte k dvierkam spotrebiča a zakrivením nadol do uvedenej výšky zasunutia. Dodatočne zasuňte univerzálny pekáč nadol so zošíkmením k dvierkam spotrebiča do výšky zasunutia.

Podľa veľkosti a druhu hydiny dajte do univerzálného pekáča až 1/2 l vody. Kvapkajúci tuk sa zachytí. Z tohto výpeku môžete pripraviť omáčku. Navyše vznikne menej dymu a varný priestor zostane čistejší.

### Pečenie v riade

Používajte len riad, ktorý je vhodný do rúry na pečenie. Skontrolujte, či sa riad zmestí do varného priestoru.

Najvhodnejší je riad zo skla. Horúci riad zo skla odložte na suchú podložku. Keď je podložka mokrá alebo studená, sklo môže prasknúť.

Lesklé pekáče z nehrdzavejúcej ocele alebo hliníka odrážajú teplo ako sklo, preto sú len výnimočne vhodné. Hydina sa pečie pomalšie a menej zhnedne. Použite vyššiu teplotu a/alebo dlhší čas pečenia.

Dodržiavajte pokyny výrobcu vášho riadu na pečenie.

### Nezakrytá nádoba

Na pečenie hydiny je najvhodnejšia vysoká forma na

pečenie. Položte formu na rošt. Keď nemáte vhodný riad, použite univerzálny pekáč.

### Zakrytá nádoba

Varný priestor zostane pri pečení v zakrytej nádobe podstatne čistejší. Dbajte na to, aby pokrievka sedela a dobre doliehala. Nádobu postavte na rošt.

Pri odobratí pokrievky po upečení môže unikať veľmi horúca para. Pokrievku vzadu nadvihnite, aby mohla horúca para unikať.

Hydina môže byť chrumkavá aj v zakrytej nádobe. Použite pekáč so sklenenou pokrievkou a nastavte vyššiu teplotu.

### Pečenie v kombinácii s mikrovlnným ohrevom

Hydinu môžete pripravovať mimoriadne dobre v kombinácii s mikrovlnným ohrevom. Čas prípravy sa tým výrazne skrátí.

Čas prípravy sa riadi pri pečení v kombinácii s mikrovlnným ohrevom inak, ako pri bežnej prevádzke, a to podľa celkovej hmotnosti.

**Tip:** Ak máte iné množstvá, ako je uvedené v tabuľkách nastavení, potom vám pomôže základné pravidlo: dvojnásobné množstvo zodpovedá takmer dvojnásobnej dobe.

Vždy používajte žiaruvzdorný riad vhodný do mikrovlnnej rúry. Formy na pečenie z kovu alebo rímsky hrniec sú vhodné iba na pečenie bez mikrovlnného ohrevu. Dodržiavajte pokyny týkajúce sa riadu vhodného do mikrovlnnej rúry. → "Mikrovlnný ohrev" na strane 16

## Grilovanie

Počas grilovania nechajte dvierka spotrebiča zatvorené. Nikdy negrilujte pri otvorených dvierkach spotrebiča.

Rošt s vyrazeným nápisom „Microwave“ zasuňte k dvierkam spotrebiča a zakrivením nadol do uvedenej výšky zasunutia. Dodatočne zasuňte univerzálny pekáč skosenou stranou smerom k dvierkam rúry najmenej o jednu zásuvnú výšku nižšie. Kvapkajúci tuk sa zachytí.

Podľa možnosti použite na grilovanie rovnaké kusy s podobnou hrúbkou a hmotnosťou. Tak rovnomerne zhnednú a zostanú krásne šťavnaté. Grilované kúsky položte priamo na rošt.

Grilované kúsky otáčajte grilovacími kliešťami. Keď do mäsa pichnete vidličku, mäso stratí šťavu a vysuší sa.

## Upozornenia

- Ohrevné teleso grilu sa vždy opakovane zapína a vypína, to je normálne. Časť zapínania a vypínania závisí od nastaveného stupňa grilovania.
- Pri grilovaní môže vznikáť dym.

## Odporúčané hodnoty nastavenia

V tabuľke nájdete optimálny druh ohrevu pre vašu hydinu. Teplota a čas pečenia závisia od množstva, vlastností a teploty potravín. Preto sú uvedené rozsahy hodnôt nastavenia. Skúste začať najprv s nižšími hodnotami. V prípade potreby nabadúce nastavte vyššiu hodnotu.

Hodnoty nastavenia platia pre vsunutie neplnenej hydiny s teplotou z chladničky do studeného varného priestoru. Ušetríte až 20 percent energie. Pri použití predhrievania sa skráti uvedené časy pečenia o niekoľko minút.

V tabuľke nájdete údaje pre hydinu s návrhom hmotnosti. Keď chcete pripraviť ťažší kus hydiny, v každom prípade použite nižšiu teplotu. Ak máte viac kusov, orientujte sa podľa hmotnosti najťažšieho kusa, aby ste zistili čas pečenia. Jednotlivé kusy by mali byť približne rovnako veľké.

Všeobecne platí: Čím je hydina väčšia, tým nižšiu teplotu a dlhší čas pečenia použite.

Hydinu obráťte asi po uplynutí 1/2 až 2/3 uvedeného času.





**Upozornenie:** Papier na pečenie používajte len vtedy, keď je vhodný pre zvolenú teplotu. Papier na pečenie vždy vhodne pristrihnite.











## Tipy

- Pri pečení kačice alebo husi prepichnete kožu pod krídlami. Tuk tak bude môcť odtekať.
- Najprv narežte kožu na prsiach kačky. Prsia kačky neobracajte.
- Keď bude hydinu obracať, dajte pozor, aby bola dolu najprv strana s prsami, príp. kožou.
- Hydina bude obzvlášť chrumkavá, pokiaľ ju ku koncu pečenia potriete maslom, slanou vodou alebo pomarančovou šťavou.

Pred použitím vyberte z varného priestoru príslušenstvo, ktoré nepotrebujete. Docielite tak optimálny výsledok pečenia a ušetríte až 20 percent energie.

Použitie druhov ohrevu:

-  4D horúci vzduch
-  Horný/dolný ohrev
-  Grilovanie s cirkuláciou vzduchu
-  Gril, veľká plocha
-  Funkcia coolStart

Jedlo	Príslušenstvo/riad	Zásuvná výška	Druh ohrevu	Teplota v °C/ stupeň grilovania	Výkon mikrovlnného ohrevu vo W	Čas trvania v min.
<b>Kurča</b>						
Kurča, 1 kg	Nezakrytý riad	1		200-220	-	60-70
Kurča, 1 kg	Zakrytý riad	1		230-250	360	25-35
Filé z kuracích prs, po 150 g (grilovať)	Rošt	2		3*	-	15-20
Filé z kuracích prs, 2 kusy po 150 g (grilovať)	Nezakrytý riad	1		190-210	180	25-30
Malé porcie kurčafa, po 250 g	Rošt	2		220-230	-	30-35
Malé porcie kurčafa, 4 kusy po 250 g	Nezakrytý riad	1		190-210	360	20-30
Kuracie prsty, nugety, zmrazené**	Univerzálny pekáč	2		-	-	-
Kuracie prsty, nugety, zmrazené, 250 g	Univerzálny pekáč	1		190-210	360	15-20
Veľké kurča, 1,5 kg	Nezakrytý riad	1		200-220	-	70-90
Veľké kurča, 1,5 kg	Zakrytý riad	1		200-220	360	30
					180	15-25
* 5 min predhrievajte						
** Dodržiavajte údaje na obale						

Jedlo	Príslušenstvo/riad	Zásuvná výška	Druh ohrevu	Teplota v °C/ stupeň grilovania	Výkon mikrovlnného ohrevu vo W	Čas trvania v min.
<b>Kačka a hus</b>						
Kačka, 2 kg	Nezakrytý riad	1		180-200	-	90-110
Kačka, 2 kg	Univerzálny pekáč	1		170-190	180	60-80
Kačacie prsia, po 300 g	Rošt	2		230-250	-	17-20
Hus, 3 kg	Nezakrytý riad	1		160-170	-	120-150
Hus, 3 kg	Nezakrytý riad	1		170-190	180	80-90
Husacie stehná, po 350 g	Rošt	2		210-230	-	40-50
Husacie stehná, po 350 g	Univerzálny pekáč	1		170-190	180	60-80
<b>Morka</b>						
Mladá morka, 2,5 kg	Nezakrytý riad	1		180-190	-	70-90
Mladá morka, 2,5 kg	Zakrytý riad	1		210-230	360	45-50
Morčacie prsia, bez kostí, 1 kg	Zakrytý riad	1		240-260	-	80-100
Morčacie horné stehno, s kosťou, 1 kg	Nezakrytý riad	1		180-200	-	80-100
Morčacie horné stehno, s kosťou, 1 kg	Zakrytý riad	1		210-230	360	45-50
* 5 min predhrievajte						
** Dodržiavajte údaje na obale						

## Mäso

Váš spotrebič vám ponúka množstvo druhov ohrevu na prípravu mäsa. V tabuľkách nastavení nájdete optimálne nastavenia pre množstvo jedál.

### Pečenie a dusenie

Chudé mäso podľa želania potrite tukom alebo obložte plátkami slaniny.

Kožu do križa narežte. Pri obracaní mäsa dávajte pozor, aby bola koža najprv dolu.

Keď je pečené mäso hotové, malo by ešte odpočívať 10 minút vo vypnutom, zatvorenom varnom priestore. Štava z pečenia sa tak lepšie rozloží. Upečené mäso zaviňte príp. do alobalu. V uvedenom čase pečenia nie je zahrnutý čas odpočívania.

### Pečenie na rošte

Na rošte sa mäso upeče zvlášť chrumkavo zo všetkých strán.

Podľa veľkosti a druhu mäsa dajte do univerzálneho pekáča až 1/2 l vody. Kvapkajúci tuk alebo štava z mäsa sa zachytia. Z tohto výpeku môžete pripraviť omáčku. Navyše vznikne menej dymu a varný priestor zostane čistejší.

Rošt s vyrazeným nápisom „Microwave“ zasuňte k dvierkam spotrebiča a zakrivením nadol do uvedenej výšky zasunutia. Dodatočne zasuňte univerzálny pekáč nadol so zošíkmením k dvierkam spotrebiča do výšky zasunutia.

### Pečenie a dusenie v riade

Pečenie a dusenie v riade je komfortnejšie. Mäso s nádobou môžete jednoduchšie vybrať z varného priestoru a omáčku pripraviť priamo v nádobe.

Používajte len riad, ktorý je vhodný na použitie v rúre na pečenie. Skontrolujte, či sa riad zmestí do varného priestoru.

Najvhodnejší je riad zo skla. Horúci riad zo skla odložte na suchú podložku. Keď je podložka mokrá alebo studená, sklo môže prasknúť.

K chudému mäsu pridajte trochu tekutiny. V sklenej nádobe by dno malo byť zakryté do výšky cca 1/2 cm.

Množstvo tekutiny závisí od druhu mäsa a materiálu nádoby a od toho, či používate pokrievku. Keď pripravujete mäso v smaltovanom alebo tmavom kovovom pekáči, treba viac tekutiny ako v sklenej nádobe.

Počas pečenia sa tekutina z nádoby odparí. V prípade potreby opatrne dolejte tekutinu.

Lesklé pekáče z nehrdzavejúcej ocele alebo hliníka odrážajú teplo ako sklo, preto sú len výnimočne vhodné. Mäso sa pečie pomalšie a menej zhnedne. Použite vyššiu teplotu a/alebo dlhší čas pečenia.

Dodržiavajte pokyny výrobcu vášho riadu na pečenie.

### Nezakrytá nádoba

Na pečenie mäsa je najvhodnejšia vysoká forma na pečenie. Položte formu na rošt. Keď nemáte vhodný riad, použite univerzálny pekáč.

**Zakrytá nádoba**

Varný priestor zostane pri pečení v zakrytej nádobe podstatne čistejší. Dbajte na to, aby pokrievka sedela a dobre doliehala. Nádobu postavte na rošt.

Vzdialenosť medzi mäsom a pokrievkou musí byť minimálne 3 cm. Mäso môže zväčšiť svoj objem.

Pri odobratí pokrievky po upečení môže unikať veľmi horúca para. Pokrievku vzadu nadvihnite, aby mohla horúca para unikať.

Pred dusením vždy mäso podľa potreby opečte. Aby vznikol základ šťavy, pridajte vodu, víno, ocot alebo podobne. Dno nádoby malo byť zakryté do výšky 1 až 2 cm.

Počas pečenia sa tekutina z nádoby odparí. V prípade potreby opatrne dolejte tekutinu.

Mäso môže byť chrumkavé aj v zakrytej nádobe. Použite pekáč so sklenenou pokrievkou a nastavte vyššiu teplotu.

**Pečenie v kombinácii s mikrovlnným ohrevom**

Určité jedlá je možné pripravovať v kombinácii s mikrovlnným ohrevom. Čas prípravy sa tým výrazne skrátí.

Čas prípravy sa riadi pri pečení v kombinácii s mikrovlnným ohrevom inak, ako pri bežnej prevádzke, a to podľa celkovej hmotnosti.

**Tip:** Ak máte iné množstvá, ako je uvedené v tabuľkách nastavení, potom vám pomôže základné pravidlo: dvojnásobné množstvo zodpovedá takmer dvojnásobnému času.

Vždy používajte žiaruvzdorný riad vhodný do mikrovlnnej rúry. Formy na pečenie z kovu alebo rímsky hrniec sú vhodné iba na pečenie bez mikrovlnného ohrevu. Dodržiavajte pokyny týkajúce sa riadu vhodného do mikrovlnnej rúry. → "Mikrovlnný ohrev" na strane 16

**Pozor!**

Ak použijete vrečko na pečenie, neuzatvárajte ho pomocou kovových spôn. Použite kuchynskú niť. Na rolády nepoužívajte kovové ražne. Mohlo by dochádzať k tvoreniu iskier.

**Grilovanie**

Počas grilovania nechajte dvierka spotrebiča zatvorené. Nikdy negrilujte pri otvorených dvierkach spotrebiča.

Rošt s vyrazeným nápisom „Microwave“ zasuňte k dvierkam spotrebiča a zakrivením nadol do uvedenej výšky zasunúť. Dodatočne zasuňte univerzálny pekáč skosenou stranou smerom k dvierkam rúry najmenej o jednu zásuvnú výšku nižšie. Kvapkajúci tuk sa zachytí.

Podľa možnosti použite na grilovanie rovnaké kusy s podobnou hrúbkou a hmotnosťou. Tak rovnomerne zhnednú a zstanú krásne šfavnaté. Grilované kúsky položte priamo na rošt.

Grilované kúsky otáčajte grilovacími kliešťami. Keď do mäsa pichnete vidličku, mäso stratí šťavu a vysuší sa.

Grilovanú potravinu osolte až po grilovaní. Sol' odoberá vodu z mäsa.

**Upozornenia**

- Ohrevné teleso grilu sa vždy opakovane zapína a vypína, to je normálne. Častosť zapínania a vypínania závisí od nastaveného stupňa grilovania.
- Pri grilovaní môže vznikáť dym.

**Odporúčané hodnoty nastavenia**

V tabuľke nájdete optimálny druh ohrevu pre jedlá z mäsa. Teplota a čas pečenia závisia od množstva, vlastností a teploty potraviny. Preto sú uvedené rozsahy hodnôt nastavenia. Skúste začať najprv s nižšími hodnotami. V prípade potreby nabadúce nastavte vyššiu hodnotu.

Hodnoty nastavenia platia vždy pre vsunutie mäsa s teplotou z chladničky do studeného varného priestoru. Ušetríte tak až 20 percent energie. Pri použití predhrievania sa skrátia uvedené časy pečenia o niekoľko minút.

V tabuľke nájdete údaje pre kusy mäsa s návrhom hmotnosti. Ak chcete piecť ťažší kus mäsa, v každom prípade použijete nižšiu teplotu. Ak máte viac kúskov, orientujte sa podľa hmotnosti najťažšieho kusa pri zisťovaní času pečenia. Jednotlivé kusy by mali byť približne rovnako veľké.

Všeobecne platí: Čím väčší kus mäsa, tým nižšia teplota a tým dlhší čas pečenia.



Obráťte pečené mäso a grilované kúsky asi po 1/2 až 2/3 uvedeného času.



Keď chcete piecť podľa vlastného receptu, orientujte sa podľa podobného pečiva v tabuľke. Ďalšie informácie nájdete v tipoch na pečenie, dusenie a grilovanie za tabuľkou nastavení.

























Pred použitím vyberte z varného priestoru príslušenstvo, ktoré nepotrebujete. Docielite tak optimálny výsledok pečenia a ušetríte až 20 percent energie.



Použité druhy ohrevu:

-  4D horúci vzduch
-  Horný/dolný ohrev

-  Grilovanie s cirkuláciou vzduchu
-  Gril, veľká plocha
-  Mikrovlnný ohrev

Jedlo	Príslušenstvo / riad	Výška zasunutia	Druh ohrevu	Teplota v °C / stupeň grilovania	Výkon mikrovlnného ohrevu vo W	Čas trvania v min.
<b>Bravčové mäso</b>						
Bravčové pečené bez kože, napr. krkovička, 1,5 kg	Nezakrytý riad	1		180-200	-	120-130
Bravčové pečené bez kože, napr. krkovička, 1,5 kg	Zakrytý riad	1		180-200	180	40-50
Bravčové pečené s kožou, napr. pliecko, 2 kg	Nezakrytý riad	1		190-200	-	130-140
Bravčová panenka, 1,5 kg	Nezakrytý riad	1		220-230	-	70-80
Bravčová panenka, 1,5 kg	Zakrytý riad	1		210-230	90	50-60
Bravčové filé, 400 g	Rošt	2		220-230	-	20-25
Údené karé s kosťou, 1 kg (s prídanim vody)	Zakrytý riad	1		210-220	-	60-80
Údené karé s kosťou, 1 kg	Nezakrytý riad	1		-	360	40-50
Bravčové steaky, hrúbka 2 cm	Rošt	3		2	-	16-20
Bravčové medailóniky, hrúbka 3 cm (5 min. predhriať)	Rošt	3		3*	-	8-12
<b>Hovädzie mäso</b>						
Hovädzie filé, stredne prepečené, 1 kg	Nezakrytý riad	1		210-220	-	40-50
Hovädzie filé, stredne prepečené, 1 kg	Zakrytý riad	1		180-200	90	30-40
Dusené hovädzie mäso, 1,5 kg	Zakrytý riad	1		200-220	-	130-140
Roastbeef, stredne prepečený, 1,5 kg	Nezakrytý riad	1		220-230	-	60-70
Roastbeef, stredne prepečený, 1,5 kg	Nezakrytý riad	1		240-260	180	30-40
Steak, hrúbka 3 cm, stredne prepečený	Rošt	2		3	-	15-20
Burger, výška 3 – 4 cm****	Rošt	2		3	-	20-30
<b>Tefacie mäso</b>						
Tefacie pečené, 1,5 kg	Nezakrytý riad	1		160-170	-	100-120
Tefacie pečené, 1,5 kg	Zakrytý riad	1		200-210	90	70-80
Tefacie koleno, 1,5 kg	Nezakrytý riad	1		200-210	-	100-110
Tefacie koleno, 1,5 kg	Nezakrytý riad	1		180-200	90	60-70
<b>Jahňacie mäso</b>						
Jahňacie stehno bez kostí, stredne prepečené, 1,5 kg	Nezakrytý riad	1		170-190	-	50-70
Jahňacie stehno bez kostí, stredne prepečené, 1,5 kg	Zakrytý riad	1		180-200	90	50-60
Jahňací chrbát s kosťou**	Nezakrytý riad	1		180-190	-	40-50

\* Predhriať

\*\* Bez obracania

\*\*\* Dolu zasunúť univerzálny pekáč do výšky zasunutia 1

\*\*\*\* Po uplynutí 2/3 celkového času obráťte

Jedlo	Príslušenstvo / riad	Výška zasunutia	Druh ohrevu	Teplota v °C / stupeň grilovania	Výkon mikrovlnného ohrevu vo W	Čas trvania v min.
Jahňací chrbát s kosťou**	Nezakrytý riad	1		190-210	90	30-40
Jahňacie kotlety***	Rošt	2		3	-	12-18
<b>Klobásy</b>						
Grilovaná klobása	Rošt	2		3	-	10-20
<b>Mäsové jedlá</b>						
Fašírka, 1 kg	Nezakrytý riad	1		170-180	-	70-80
Fašírka, 1 kg	Nezakrytý riad	1		170-190	360	30-40
* Predhriať						
** Bez obracania						
*** Dolu zasunúť univerzálny pekáč do výšky zasunutia 1						
**** Po uplynutí 2/3 celkového času obráťte						

## Tipy na pečenie, dusenie a grilovanie

Varný priestor je silno znečistený.	Jedlo pripravujte v zakrytom pekáči alebo použite grilovací plech. Keď použijete grilovací plech, docielite optimálne výsledky. Grilovací plech si môžete dokúpiť ako osobitné príslušenstvo.
Mäso je príliš tmavé a kôrka je miestami spálená a/alebo mäso je príliš spálené.	Skontrolujte výšku zasunutia a teplotu. Nabudúce zvolte nižšiu teplotu a prípadne skráťte čas pečenia.
Kôrka je príliš tenká.	Zvýšte teplotu alebo na konci času pečenia na chvíľu zapnite gril.
Pečené mäso vyzerá dobre, ale šťava je pripálená.	Nabudúce použite menšiu nádobu na pečenie a prípadne pridajte viac tekutiny.
Pečené mäso vyzerá dobre, ale šťava je príliš svetlá a vodnatá.	Nabudúce použite väčšiu nádobu na pečenie a prípadne pridajte menej tekutiny.
Pri dusení za mäso pripáli.	Nádobu na pečenie a pokrievka musia byť prispôsobené a pokrievka musí dobre dosadať. Znížte teplotu a v prípade potreby počas dusenia ešte pridajte tekutinu.
Pečené mäso nie je prepečené.	Nakrájajte pečené mäso. Omáčku pripravte v nádobe na pečenie a plátky pečeného mäsa vložte do omáčky. Mäso nahotovo dokončíte iba pomocou mikrovlnného ohrevu.
Grilované potraviny sú príliš suché.	Mäso osolte až po grilovaní. Soľ odoberá vodu z mäsa. Pri obracaní nepichajte do grilovanej potraviny. Použite grilovacie kliešte.

## Ryby

Váš spotrebič vám ponúka rôzne druhy ohrevu na prípravu rýb. V tabuľkách nastavení nájdete optimálne nastavenia pre množstvo jedál.

Celú rybu nemusíte obracať. Zasuňte celú rybu v polohe na bruchu (plávajúca poloha), chrbtovou plutvou nahor, do varného priestoru. Zrezaný zemiak alebo malá, nezakrytá nádoba v bruchu ryby jej dodá stabilitu.

Či je mäso už hotové, zistíte podľa toho, že sa chrbtová plutva dá ľahko uvoľniť.

### Pečenie a grilovanie na rošte

Rošt s vyrazeným nápisom „Microwave“ zasuňte k dvierkam spotrebiča a zakrivením nadol do uvedenej výšky zasunutia. Dodatočne zasuňte univerzálny pekáč skosenou stranou smerom k dvierkam rúry najmenej o jednu zásuvnú výšku nižšie.

Podľa veľkosti a druhu ryby dajte do univerzálného pekáča až 1/2 l vody. Kvapkajúca tekutina sa zachytí. Vznikne menej dymu a varný priestor zostane čistejší.

Počas grilovania nechajte dvierka spotrebiča zatvorené. Nikdy negrilujte pri otvorených dvierkach spotrebiča.

Podľa možnosti použite na grilovanie rovnaké kusy s podobnou hrúbkou a hmotnosťou. Tak rovnomerne zhnednú a zostanú krásne šťavnaté. Grilované kusy položte priamo na rošt.

Grilované kusy otáčajte grilovacími kliešťami. Keď do ryby pichnete vidličku, ryba stratí šťavu a vysuší sa.

### Upozornenia

- Ohrevné teleso grilu sa vždy opakovane zapína a vypína, to je normálne. Časť zapínania a vypínania závisí od nastaveného stupňa grilovania.
- Pri grilovaní môže vznikať dym.

### Pečenie a dusenie v riade

Používajte len riad, ktorý je vhodný na použitie v rúre na pečenie. Skontrolujte, či sa riad zmestí do varného priestoru.

Najvhodnejší je riad zo skla. Horúci riad zo skla odložte na suchú podložku. Keď je podložka mokrá alebo studená, sklo môže prasknúť.

Lesklé pekáče z nehrdzavejúcej ocele alebo hliníka odrážajú teplo ako sklo, preto sú len výnimočne vhodné. Ryba sa pečie pomalšie a menej zhnedne. Použite vyššiu teplotu a/alebo dlhší čas pečenia.

Dodržiavajte pokyny výrobcu vášho riadu na pečenie.

### Nezakrytá nádoba

Na prípravu ryby v celku je najvhodnejšia vysoká forma na pečenie. Položte formu na rošt. Keď nemáte vhodný riad, použite univerzálny pekáč.

### Zakrytá nádoba

Varný priestor zostane pri pečení v zakrytej nádobe podstatne čistejší. Dbajte na to, aby pokrievka sedela a dobre doliehala. Nádobu postavte na rošt.

Na dusenie pridajte dve až tri polievkové lyžice tekutiny a trochu citrónovej šťavy alebo octu.

Pri odobratí pokrievky po upečení môže unikať veľmi horúca para. Pokrievku vzadu nadvihnite, aby mohla horúca para unikať.

Ryba môže byť chrumkavá aj v zakrytej nádobe. Použite pekáč so sklenenou pokrievkou a nastavte vyššiu teplotu.

### Dusenie pomocou mikrovlnného ohrevu

Ryby môžete dusiť aj pomocou mikrovlnného ohrevu.

Použite na to zakrytý riad vhodný do mikrovlnnej rúry alebo si na zakrytie zoberte tanier alebo špeciálnu fóliu na mikrovlnný ohrev. Dodržiavajte pokyny týkajúce sa riadu vhodného do mikrovlnnej rúry. → "Mikrovlnný ohrev" na strane 16

Vlastná chuť ostane celkom zachovaná a vy môžete šetrne zaobchádzať so soľou a korením. Pri celých rybách pridajte jednu až tri polievkové lyžice vody alebo citrónovej šťavy.

Po uvarení nechajte rybu ešte 2 – 3 minúty odpočívať, aby sa vyrovnala teplota.

Hotové jedlá vyberte z obalu. V riade vhodnom do mikrovlnnej rúry sa jedlá udusia rýchlejšie a rovnomernejšie.

### Odporúčané hodnoty nastavenia

V tabuľke nájdete optimálny druh ohrevu pre jedlá z rýb. Teplota a čas pečenia závisia od množstva, vlastností a teploty potravín. Preto sú uvedené rozsahy hodnôt nastavenia. Skúste začať najprv s nižšími hodnotami. V prípade potreby n budúce nastavte vyššiu hodnotu.

Hodnoty nastavenia platia vždy pre vsunutie rúby s teplotou z chladničky do studeného varného priestoru. Ušetríte tak až 20 percent energie. Pri použití predhrievania sa skráti uvedené časy pečenia o niekoľko minút.

V tabuľke nájdete údaje pre kusy ryby s návrhom hmotnosti. Keď chcete pripraviť ťažšiu rybu, v každom prípade použite nižšiu teplotu. Ak pripravujete viac rýb, orientujte sa podľa hmotnosti najťažšej ryby, aby ste zistili čas pečenia. Jednotlivé ryby by mali byť približne rovnako ťažké.





Všeobecne platí: Čím väčšia ryba, tým nižšia teplota a tým dlhší čas pečenia.



Rybu, ktorá nie je v polohe na bruchu (plávajúca poloha), po uplynutí cca 1/2 až 2/3 uvedeného času obráťte.

**Upozornenie:** Papier na pečenie používajte len vtedy, keď je vhodný pre zvolenú teplotu. Papier na pečenie vždy vhodne pristrihnite.

Pred použitím vyberte z varného priestoru príslušenstvo, ktoré nepotrebujete. Docielite tak optimálny výsledok pečenia a ušetríte až 20 percent energie.

Použitie druhov ohrevu:

-  Grilovanie s cirkuláciou vzduchu
-  Gril, veľká plocha
-  Nastavenie pre pizzu
-  Funkcia coolStart
-  Mikrovlnný ohrev

Jedlo	Príslušenstvo/riad	Zásuvná výška	Druh ohrevu	Teplota v °C/ stupeň grilovania	Výkon mikrovlnného ohrevu vo W	Čas trvania v min.
<b>Ryby</b>						
Ryba, grilovaná, celá, 300 g, napr. pstruh	Nezakrytý riad	1		170-190	-	20-30
Ryba, grilovaná, celá, 300 g, napr. pstruh	Rošt	2		2	90	15-20
Ryba, dusená, celá 300 g, napr. pstruh	Zakrytý riad	1		-	600 360	3 2-7
Ryba, grilovaná, v celku, 1,5 kg, napr. losos	Nezakrytý riad	1		170-190	-	30-40
Ryba, dusená, celá 1,5 kg, napr. losos	Zakrytý riad	1		-	600 360	10 10-15

\* predhriat

\*\* Dolu zasunúť univerzálny pekáč do výšky zasunutia 1

\*\*\* Dodržiavajte údaje na obale

Jedlo	Príslušenstvo/riad	Zásuvná výška	Druh ohrevu	Teplota v °C/ stupeň grilovania	Výkon mikrovlnného ohrevu vo W	Čas trvania v min.
<b>Rybie filé</b>						
Rybie filé, prírodné, grilované	Rošt	2		1*	-	15-25
Rybie filé, prírodné, dusené, 400 g	Zakrytý riad	1		-	600	4
					360	3-8
<b>Rybie kotlety</b>						
Rybie kotlety, hrúbka 3 cm**	Rošt	2		3	-	18-22
<b>Ryba, zmrazená</b>						
Ryba, celá, 300 g, napr. pstruh	Zakrytý riad	1		-	600	5
					360	7-12
Rybie filé, prírodné	Zakrytý riad	1		210-230	-	25-40
Rybie filé, prírodné, 400 g	Zakrytý riad	1		-	600	10-15
Rybie filé, zapečené***	Plech na pečenie	1		-	-	-
Rybie filé, zapečené, 400 g	Nezakrytý riad	1		3	360	15-20
Rybie prsty***	Plech na pečenie	1		-	-	-
<b>Jedlá z rýb</b>						
Rybia terina, 1000 g	Forma terina	1		-	360	20-25

\* predhriať  
\*\* Dolu zasunúť univerzálny pekáč do výšky zasunutia 1  
\*\*\* Dodržiavajte údaje na obale

## Zelenina a prílohy

Nájdete tu údaje o príprave grilovanej zeleniny, zemiakov a zmrazených zemiakových výrobkov.

Pred použitím vyberte z varného priestoru príslušenstvo, ktoré nepotrebujete. Docielite tak optimálny výsledok pečenia a ušetríte energiu.

### Príprava v kombinácii s mikrovlnným ohrevom

Ak chcete dusiť v kombinácii s mikrovlnným ohrevom, používajte vždy zakrytý riad vhodný do mikrovlnnej rúry. Keď nemáte vhodnú pokrievku na vašu nádobu, použite tanier alebo špeciálnu fóliu do mikrovlnnej rúry. Dodržiavajte pokyny týkajúce sa riadu vhodného do mikrovlnnej rúry.

Ploché jedlá sa uvaria rýchlejšie ako vysoké. Jedlá preto rozložte do nádoby podľa možnosti na plocho.

Obilie pri varení veľmi pení. Pre všetky obilné výrobky, ako napr. aj ryža, použite vysoký riad s pokrývkou.

Vlastná chuť jedál zostane výrazne zachovaná. Vďaka tomu môžete šetrne zaobchádzať so soľou a s korením.

Ak pre vami pripravované množstvá jedla nenájdete údaje o nastavení, predĺžte alebo skráťte čas prípravy podľa nasledujúceho základného pravidla: dvojnásobné množstvo zodpovedá takmer dvojnásobnému času.

Jedlá medzitým dva- až trikrát premiešajte alebo otočte. Keď sa jedlá zohrejú, nechajte ich ešte dve až tri minúty odpočívať, aby sa vyrovnala teplota.

Jedlá odovzdávajú teplo riadu. Tento môže byť veľmi horúci aj pri prevádzke čisto na mikrovlnný ohrev.

### Výšky zasunutia

Používajte uvedené výšky zasunutia.

#### Príprava na jednej úrovni

Pridržiavajte sa údajov v tabuľke.

#### Príprava na dvoch úrovniach

Použite 4D horúci vzduch. Súčasne zasunuté plechy nemusia byť súčasne hotové.

- Univerzálny pekáč: výška 3
- Plech na pečenie: výška 1

### Príslušenstvo

Dávajte pozor, aby ste vždy použili vhodné príslušenstvo a správne ho zasunuli.

#### Rošt

Rošt s vyrazeným nápisom „Microwave“ zasunúť k dvierkam spotrebiča a zakrívením nadol.

#### Univerzálny pekáč alebo plech na pečenie

Univerzálny pekáč alebo plech na pečenie opatrne zasúvajte do rúry skosenou stranou k dvierkam spotrebiča až na doraz.

#### Papier na pečenie

Papier na pečenie používajte len vtedy, keď je vhodný pre zvolenú teplotu. Papier na pečenie vždy vhodne pristrihnite.





### Odporúčané hodnoty nastavenia



















V tabuľke nájdete optimálny druh ohrevu pre rôzne jedlá. Teplota a čas pečenia závisia od množstva a vlastností potravín. Preto sú uvedené rozsahy hodnôt

nastavenia. Skúste začať najprv s nižšími hodnotami. Nižšia teplota zaisťuje rovnomernejšie zhnedenutie. V prípade potreby neskôr nastavte vyššiu hodnotu. Hodnoty nastavenia platia vždy pre vsunutie jedla do studeného varného priestoru. Pri použití predhrievania sa skrátia uvedené časy o niekoľko minút.





Keď chcete jedlo pripraviť podľa vlastného receptu, orientujte sa podľa podobných jedál v tabuľke.

Použité druhy ohrevu:

-  4D horúci vzduch
-  Grilovanie s cirkuláciou vzduchu
-  Gril, veľká plocha
-  Funkcia coolStart
-  Mikrovlnný ohrev

Jedlo	Príslušenstvo/riad	Výška zasunutia	Druh ohrevu	Teplota v °C/ stupeň grilovania	Výkon mikrovlnného ohrevu vo W	Čas trvania v min.
<b>Zelenina, čerstvá</b>						
Zelenina, čerstvá, 250 g*	Zakrytý riad	1		-	600	8-12
Zelenina, čerstvá, 500 g*	Zakrytý riad	1		-	600	12-17
<b>Zelenina, mrazená</b>						
Špenát, 450 g*	Zakrytý riad	1		-	600	13-18
Miešaná zelenina, 250 g*	Zakrytý riad	1		-	600	10-14
Miešaná zelenina, 500 g*	Zakrytý riad	1		-	600	15-20
<b>Zeleninové jedlá</b>						
Grilovaná zelenina	Univerzálny pekáč	3		3	-	10-15
<b>Zemiaky</b>						
Pečené zemiaky, polovice	Univerzálny pekáč	1		160-180	-	45-60
Pečené zemiaky, polovice, 1 kg	Univerzálny pekáč	1		200-220	360	15-20
Zemiaky varené v šupke, celé, 250 g*	Zakrytý riad	1		-	600	10-13
Varené zemiaky, rozštvrtené 500 g*	Zakrytý riad	1		-	600	13-17
<b>Zemiakové výrobky, zmrazené</b>						
Zemiakové rosti (zemiakové placky)**	Univerzálny pekáč	2		-	-	-
Zemiakové taštičky, plnené**	Univerzálny pekáč	1		-	-	-
Krokety**	Plech na pečenie	1		-	-	-
Zemiakové hranolčeky**	Plech na pečenie	1		-	-	-
Zemiakové hranolčeky, 2 úrovne (priebežne obráťte)	Univerzálny pekáč + plech na pečenie	3+1		200-220	-	30-40
<b>Ryža</b>						
Dlhozrnná ryža, 250 g + 500 ml vody	Zakrytý riad	1		-	600	7-9
					180	13-16
Ryža naturál, 250 g + 650 ml vody	Zakrytý riad	1		-	600	11-13
					180	25-30
Rizoto, 250 g + 900 ml vody	Zakrytý riad	1		-	600	12-14
					180	22-27
<b>Obilniny</b>						
Kuskus, 250 g + 500 ml vody	Zakrytý riad	1		-	600	6-8
* medzitým jeden až dvakrát premiešajte						
** Dodržiavajte údaje na obale						



Jedlo	Príslušenstvo/riad	Výška zasunutia	Druh ohrevu	Teplota v °C/ stupeň grilovania	Výkon mikrovlnného ohrevu vo W	Čas trvania v min.
Proso, celé, 250 g + 600 ml vody	Zakrytý riad	1		-	600	8-10
					180	10-15
Polenta/kukurličná krupica, 125 g + 500 ml vody*	Zakrytý riad	1		-	600	6-8
					180	4-7
Krupy, 250 g + 750 ml vody	Zakrytý riad	1		-	600	11-13
					180	25-30
<b>Vajce</b>						
Vajcová závarka do polievky z 2 vajec	Zakrytý riad	1		-	360	6-8
* medzitým jeden až dvakrát premiešajte						
** Dodržiavajte údaje na obale						

## Dezert

S vaším spotrebičom môžete pripravovať jogurt a rôzne dezerty.

Pri príprave pomocou mikrovlnného ohrevu vždy používajte žiaruvzdorný riad vhodný do mikrovlnnej rúry. Dodržiavajte pokyny týkajúce sa riadu vhodného do mikrovlnnej rúry. → "Mikrovlnný ohrev" na strane 16

Keď umiestnite riad na rošt, potom rošt s vyrazeným nápisom „Microwave“ zasuňte k dvierkam spotrebiča a zakrivením nadol.

### Príprava jogurtu

Z varného priestoru vyberte príslušenstvo a rámy. Varný priestor musí byť prázdny.

- 1 l mlieka (3,5 % tuku) zohrejte na varnom paneli na 90 °C a ochladte na 40 °C.  
Trvanlivé mlieko stačí zohriať na 40 °C.
- Zamiešajte 150 g jogurtu (teplota z chladničky).
- Naplňte do šálok alebo malých pohárov a zakryte potravinovou fóliou.
- Šálky a poháre položte na dno varného priestoru a vykonajte nastavenie podľa údajov v tabuľke.
- Po príprave dajte jogurt schladieť do chladničky.

### Puding z pudingového prášku

Pudingový prášok zmiešajte s mliekom a cukrom podľa údajov na obale vo vysokej nádobe vhodnej do mikrovlnnej rúry. Nastavenie podľa údajov v tabuľke.

Hneď ako začne mlieko stúpať, silno premiešajte. Toto zopakujte dva- až trikrát.

### Príprava ryže v mlieku

- Ryžu odvážte a pridajte 4-násobné množstvo mlieka.
- Ryžu a mlieko naplňte do vysokej nádoby vhodnej do mikrovlnnej rúry.
- Nastavenie podľa údajov v tabuľke.
- Hneď ako začne mlieko stúpať, silno premiešajte a výkon mikrovlnného ohrevu znížte tak, ako je to uvedené v tabuľke.  
Počas ďalšieho varenia jedlo viackrát premiešajte.

## Kompót

Odvážte ovocie v nádobe vhodnej do mikrovlnnej rúry a na 100 g pridajte polievkovú lyžicu vody. Podľa chuti pridajte cukor a koreniny. Nádobu zakryte a nastavenie vykonajte podľa údajov v tabuľke.

Počas varenia dva- až trikrát premiešajte.

### Pukance na prípravu v mikrovlnnej rúre

Použite žiaruvzdorný, plochý sklenený riad, napr. pokrievku nákybovej formy. Nepoužívajte porcelán ani silno klenuté tanierne.

Vrečko s pukancami položte označenou stranou nadol na riad. Nastavenie podľa údajov v tabuľke. V závislosti od produktu a množstva môže byť potrebné prispôbiť čas.



Aby sa pukance nepripálili, vyberte vrečko s pukancami po 1 ½ minúte a zatrasťte ním. Po príprave poumývajte varný priestor.





### Varovanie – Nebezpečenstvo popálenia!

V prípade potravín uzavretých vo vzduchotesnom obale môže obal prasknúť. Riadte sa vždy pokynmi výrobcu uvedenými na obale. Jedlá vyberajte z varného priestoru vždy pomocou chňapky.

## Odporúčané hodnoty nastavenia

Použité druhy ohrevu:

-  Horný/dolný ohrev
-  Mikrovlnný ohrev

Jedlo	Príslušenstvo/riad	Výška zasunutia	Druh ohrevu	Teplota v °C	Výkon mikrovlnného ohrevu vo W	Čas trvania v min.
Puding z prášku*	Zakrytý riad	1		-	600	5-8
Jogurt	Porciové formy	Dno varného priestoru		40-45	-	8-9h
Ryža v mlieku, 125 g + 500 ml mlieka*	Zakrytý riad	1		-	600 180	10 20-25
Ovocný kompót, 500 g	Zakrytý riad	1		-	600	9-12
Pukance na prípravu v mikrovlnnej rúre, 1 vrecko á 100 g**	Nezakrytý riad	1		-	600	4-6

\* medzitým jeden až dvakrát premiešajte

\*\* Zatvorené vrecko položte na riad

## Úspora energie s druhmi ohrevu eco

S energeticky účinnými druhmi ohrevu horúci vzduch eco a horný/dolný ohrev eco môžete pri pečení jedál ušetriť energiu.

Jedlá zasuňte do chladného, prázdneho varného priestoru. Len tak bude energetická optimalizácia účinná. Počas pečenia majte dvierka spotrebiča zatvorené.

Pred použitím vyberte z varného priestoru príslušenstvo, ktoré nepotrebujete. Docielite tak optimálny výsledok pečenia a ušetríte energiu.

Používajte len originálne príslušenstvo k vášmu spotrebiču. Optimálne je prispôsobené varnému priestoru a druhom prevádzky.

### Príslušenstvo

Dávajte pozor, aby ste vždy použili vhodné príslušenstvo a správne ho zasunuli.

### Rošt

Rošt s vyrazeným nápisom „Microwave“ zasuňte k dvierkam spotrebiča a zakrivením nadol.

### Univerzálny pekáč alebo plech na pečenie

Univerzálny pekáč alebo plech na pečenie opatrne zasúvajte do rúry skosenou stranou k dvierkam spotrebiča až na doraz.

### Formy na pečenie a riad

Najvhodnejšie sú tmavé formy z kovu. Môžete tak ušetriť až 35 percent energie.

Riad z nehrdzavejúcej ocele alebo hliníka odráža teplo ako zrkadlo. Riad neodrážajúci teplo z hliníka, žiaruvzdorného skla alebo hliníkového odliatku je vhodnejšie.

Formy z bieleho plechu, keramické formy alebo formy zo skla predlžujú čas pečenia a koláč nezhdne rovnomerne.

### Papier na pečenie



Papier na pečenie používajte len vtedy, keď je vhodný pre zvolenú teplotu. Papier na pečenie vždy vhodne pristihnite.

## Odporúčané hodnoty nastavenia

Tu nájdete údaje o rôznych jedlách pripravovaných. Teplota a čas pečenia závisia od množstva a vlastností cesta. Preto sú uvedené rozsahy hodnôt nastavenia. Skúste začať najprv s nižšími hodnotami. Nižšia teplota zaistí rovnomernejšie zhnednutie. V prípade potreby nabadúce nastavte vyššiu hodnotu.

**Upozornenie:** Časy pečenia nemožno skrátiť nastavením vyššej teploty. Koláče a drobné pečivo by boli upečené len zvonku, ale neboli by prepečené vnútri.

Použité druhy ohrevu:

-  Horúci vzduch eco
-  Horný/dolný ohrev eco

Jedlo	Príslušenstvo/riad	Výška zasunutia	Druh ohrevu	Teplota v °C	Čas trvania v min.
<b>Koláče vo forme</b>					
Koláč z treného cesta vo forme	Vencová/obdĺžniková forma	1		140-160	60-80
Tortový korpus z treného cesta	Forma na tortový korpus	1		140-160	20-40
Korpus z piškótového cesta, 2 vajcia	Forma na tortový korpus	1		150-170	20-30
Torta z piškótového cesta, 3 vajec	Forma s vyberacím dnom Ø 26 cm	1		160-170	25-35

Jedlo	Príslušenstvo/riad	Výška zasunutia	Druh ohrevu	Teplota v °C	Čas trvania v min.
Torta z piškótového cesta, 6 vajec	Forma s vyberacím dnom Ø 28 cm	1		150-160	50-60
Kysnutá bábovka	Forma na bábovku	1		150-160	65-75
<b>Koláče na plechu</b>					
Koláč z treného cesta so suchým obložením	Plech na pečenie	1		160-180	20-40
Koláč z jemného cesta so suchým obložením	Plech na pečenie	1		170-180	25-35
Vianočka, kysnutá pletenka	Plech na pečenie	1		150-160	35-45
Kysnutý koláč so suchým obložením	Plech na pečenie	1		150-170	20-35
<b>Drobné pečivo</b>					
Mufiny	Plech na muffiny	2		160-180	15-30
Koláčiky (small cakes)	Plech na pečenie	1		150-160	25-35
Pečivo z lístkového cesta	Plech na pečenie	2		170-190	25-50
Pečivo z páleného cesta	Plech na pečenie	1		200-220	35-45
Suché pečivo	Plech na pečenie	2		140-160	15-30
Striekané pečivo	Plech na pečenie	2		140-150	25-40
Drobné kysnuté pečivo	Plech na pečenie	1		150-160	30-40
<b>Chlieb a pečivo</b>					
Pšenično-ražný chlieb, 1,5 kg	Pozdĺžna forma	1		200-210	35-45
Chlebová placka	Univerzálny pekáč	1		250-270	15-20
Žemle, sladké, čerstvé	Plech na pečenie	1		170-190	15-20
Žemle, čerstvé	Plech na pečenie	1		180-200	25-35
<b>Mäso</b>					
Bravčové pečené bez kože, napr. krkovička, 1,5 kg	Nezakrytý riad	1		180-190	120-140
Dusené hovädzie mäso, 1,5 kg	Zakrytý riad	1		200-220	140-160
Telacie pečené, 1,5 kg	Nezakrytý riad	1		170-180	110-130
<b>Ryby</b>					
Ryba, dusená, celá 300 g, napr. pstruh	Zakrytý riad	1		190-210	25-35
Ryba, dusená, celá 1,5 kg, napr. losos	Zakrytý riad	1		190-210	45-55
Rybíe filé, prírodné, dusené	Zakrytý riad	1		190-210	15-35

## Akrylamid v potravinách

Akrylamid vzniká najmä v obilných a zemiakových výrobkoch pripravovaných pri vysokých teplotách, ako

sú napr. zemiakové čipsy, zemiakové hranolčky, toasty, pečivo, chlieb alebo jemné pečivo z krehkého cesta (keksy, perník, korenené keksy).

Tipy na prípravu jedál s nízkym obsahom akrylamidu	
Všeobecne	<ul style="list-style-type: none"> <li>■ Časy pečenia zachovávajúte čo najkratšie.</li> <li>■ Opekajte jedlá do zlata, nie príliš do hnedá.</li> <li>■ Veľké, husté jedlo obsahuje menej akrylamidu.</li> </ul>
Pečenie	<p>S horným/dolným ohrevom max. 200 °C. S horúcim vzduchom max. 180 °C.</p>
Placky	<p>S horným/dolným ohrevom max. 190 °C S horúcim vzduchom max. 170 °C. Vajčičko alebo žltok znižujú tvorbu akrylamidu.</p>
Zemiakové hranolčky na prípravu v rúre na pečenie	V jednej vrstve ich rovnomerne rozmiestite na plech. Na každom plechu pečte min. 400 g, aby sa hranolčky nevysušili.

## Mierny ohrev

Mierny ohrev je pomalé pečenie pri nízkej teplote. Preto sa nazýva aj pečenie pri nízkej teplote.

Mierny ohrev je ideálny na kvalitné mäso (napr. jemné časti hovädziny, teľaciny, bravčoviny, jahňaciny alebo hydiny), ktoré majú byť upečené správne do ružova. Mäso zostane veľmi šťavnaté, jemné a mäkké.

Vaša výhoda: Máte dostatok priestoru na plánovanie menu, pretože mäso pripravené na jemnom ohreve sa dá bez problémov udržiavať teplé. Mäso nemusíte počas pečenia obracať. Aby ste udržali rovnomernú klímu na pečenie, nechajte dvierka spotrebiča zatvorené.

Používajte len čerstvé, hygienicky bezchybné mäso bez kostí. Starostlivo odstráňte šľachy a tukové okraje. Tuk vytvára pri miernom ohreve silný špecifický zápach. Môžete použiť aj korenené alebo marinované mäso. Nepoužívajte rozmrazené mäso.

Po upečení na miernom ohreve sa môže mäso hneď narezať. Odpočívanie nie je potrebné. Špeciálnou metódou pečenia sa mäso upečie do ružova, avšak nie je surové alebo menej upečené.

**Upozornenie:** Odložená prevádzka s časom skončenia nie je možná pri druhu prevádzky mierny ohrev.

## Riad

Používajte plochý riad, napr. servírovaciu tácku z porcelánu alebo skla. Riad dajte predhriať do varného priestoru.

Nezakrytý riad položte na rošt vždy do výšky 1.

Ďalšie informácie nájdete v tipoch na pečenie miernym ohrevom za tabuľkou nastavení.

Váš spotrebič má druh ohrevu Mierny ohrev. Prevádzku spustíte len vtedy, keď je varný priestor úplne vychladnutý. Nechajte varný priestor s riadom asi 10 minút prehriať.















Na varnej zóne mäso pri vysokej teplote prudko a dostatočne dlho opečte zo všetkých strán, aj na koncoch. Okamžite ho dajte na predhriaty riad. Riad s mäsom znova vložte do varného priestoru a pečte na miernom ohreve.

## Odporúčané hodnoty nastavenia

Teplota a čas pečenia na miernom ohreve závisia od veľkosti, hrúbky a kvality mäsa. Preto sú uvedené rozsahy hodnôt nastavenia.

Použitý druh ohrevu:

-  Mierny ohrev

Jedlo	Riad	Výška zasunutia	Druh ohrevu	Čas opekania v min.	Teplota v °C	Čas trvania v min.
<b>Hydina</b>						
Kačacie prsia, 400 g	Nezakrytý riad	1		6-8	90*	45-60
Filé z kuracích prs, po 200 g	Nezakrytý riad	1		5-7	90*	45-60
Morčacie prsia, bez kostí, 1 kg	Nezakrytý riad	1		8-10	90*	120-150
<b>Bravčové mäso</b>						
Bravčová panenka, hrúbka 5 – 6 cm, 1,5 kg	Nezakrytý riad	1		8-10	85*	210-240
Bravčová panenka, v celku	Nezakrytý riad	1		6-8	85*	60-90
Bravčové medailóniky, hrúbka 4 cm	Nezakrytý riad	1		5-7	85*	90-120
<b>Hovädzie mäso</b>						
Hovädzie pečené (bôčik), hrúbka 6 – 7 cm, 1,5 kg	Nezakrytý riad	1		8-10	85*	240-300
Hovädzie filé, v celku, 1 kg	Nezakrytý riad	1		4-6	85*	120-180
Roastbeef, hrúbka 5 – 6 cm	Nezakrytý riad	1		6-8	85*	210-270
Hovädzie medailóniky/rampstek, hrúbka 4 cm	Nezakrytý riad	1		5-7	85*	60-120
<b>Tefacie mäso</b>						
Tefacie pečené, hrúbka 4 – 5 cm, 1,5 kg	Nezakrytý riad	1		8-10	85*	180-240
Tefacie pečené, hrúbka 10 – 15 cm, 1,5 kg	Nezakrytý riad	1		8-10	85*	240-300
Tefacia sviečkovica, v celku, 800 g	Nezakrytý riad	1		5-7	85*	150-210
Tefacie medailóniky, hrúbka 4 cm	Nezakrytý riad	1		5-7	85*	90-120

\* Predhriať

Jedlo	Riad	Výška zasunutia	Druh ohrevu	Čas opekania v min.	Teplota v °C	Čas trvania v min.
<b>Jahňacie mäso</b>						
Jahňací chrbát, vykostený bez kože, po 200 g	Nezakrytý riad	1		5-7	85*	45-75
Jahňacie stehno, stredne prepečené, bez kostí, 1 kg, v celku	Nezakrytý riad	1		6-8	85*	180-240

\* Predhriať

### Tipy na používanie mierneho ohrevu

Pečenie kačacích prs na jemnom ohreve.	Kačacie prsia položte studené do panvice a najprv opečte stranu s kožou. Po upečení na miernom ohreve grilujte 3 až 5 minút na chrumkavo.
Mäso upečené na miernom ohreve nie je také horúce ako normálne upečené mäso.	Aby upečené mäso tak rýchlo nevychladlo, predhrejte taniere a mäso servírujte s veľmi horúcou omáčkou.

### Sušenie

Vynikajúco sa dá sušiť s použitím 4D horúceho vzduchu. Pri tomto druhu konzervovania sa aromatické látky koncentrujú odvodnením.

Používajte len kvalitné ovocie, zeleninu a bylinky a dôkladne ich umyte. Rošt vyložte papierom na pečenie alebo pergamenovým papierom. Ovocie nechajte dobre odkvapkať a osušte ho.

Nakrájajte ho na rovnako veľké kúsky alebo na tenké plátky. Neošúpané ovocie položte na misku plochou rezu nahor. Dbajte na to, aby nielen ovocie, ale aj huby neležali na rošte na sebe.

Zeleninu ostrúhajte a potom ju blanšírujte. Blanširovanú zeleninu nechajte dobre odkvapkať a rovnomerne ju rozdeľte na rošt.

Bylinky sušte so stebлом. Bylinky rozložte rovnomerne, mierne nahromadené, na rošt.

Na sušenie použite nasledovné výšky zasunutia:

- 1 rošt: výška 2
- 2 rošty: výška 3+1

Veľmi šťavnaté ovocie a zeleninu viackrát obráťte. Usušené ovocie alebo zeleninu okamžite po vysušení uvoľnite z papiera.

### Odporúčané hodnoty nastavenia

V tabuľke nájdete nastavenia na sušenie rôznych potravín. Teplota a čas trvania závisia od druhu, vlhkosti, zrelosti a hrúbky sušených surovín. Čím dlhšie necháte potraviny sušiť, tým budú lepšie zakonzervované. Čím tenšie sa nakrájajú, tým rýchlejšie sa usušia a tým aromatickejšie zostanú. Preto sú uvedené rozsahy hodnôt nastavenia.

Keď chcete sušiť ďalšie potraviny, orientujte sa podľa podobných potravín v tabuľke.

Použitý druh ohrevu:

- 4D horúci vzduch

Jedlo	Príslušenstvo	Výška zasunutia	Druh ohrevu	Teplota v °C	Čas trvania v hodinách
Jadrové ovocie (kolieska jablák, hrúbka 3 mm, na rošt 200 g)	Rošt	2		80	4-7
Kôstkové ovocie (slivky)	Rošt	2		80	8-10
Koreňová zelenina (karotka), strúhaná, blanširovaná	Rošt	2		80	4-7
Plátky húb	Rošt	2		60	6-8
Bylinky, očistené	1 – 2 rošty	-		60	2-6



## Zaváranie

Vo vašom spotrebiči môžete zavárať ovocie a zeleninu.

### Varovanie – Nebezpečenstvo poranenia!

Keď sa potraviny zavárajú nesprávne, zaváracie poháre môžu prasknúť. Držte sa údajov na zaváranie.

### Poháre

Používajte len čisté a nepoškodené zaváracie poháre. Používajte žiaruvzdorné, čisté a nepoškodené zaváracie gumičky. Svorky a perá vopred preskúšajte.

Na jednu dávku zavárania použite len poháre rovnakej veľkosti a s rovnakou potravinou. Vo varnom priestore môžete súčasne zavárať obsah maximálne šiestich zaváracích pohárov s objemom 1/2, 1 alebo 1 1/2 l. Nepoužívajte väčšie alebo vyššie poháre. Viečka môžu prasknúť.

Zaváracie poháre sa počas zavárania nesmú dotýkať varného priestoru.

### Príprava ovocia a zeleniny

Používajte len kvalitné ovocie a zeleninu. Dôkladne ich umyte.

Ovocie umyte a v závislosti od druhu ovocia ošúpte, odkôstkujte a pokrájajte a dajte do zaváracích pohárov do výšky cca 2 cm pod okraj.

### Ovocie

Zaváracie poháre naplňte horúcim cukrovým roztokom bez peny (cca 400 ml na litrový pohár). Na jeden liter vody:

- cca 250 g cukru, ak je ovocie sladké
- cca 500 g cukru, ak je ovocie kyslé

### Zelenina

Zaváracie poháre naplňte horúcou, prevarenou vodou.

Utrite okraje pohárov, musia byť čisté. Na každý pohár položte mokrú gumičku a viečko. Poháre zatvorte

svorkami. Poháre postavte do univerzálneho pekáča tak, aby sa nedotýkali. Do univerzálneho pekáča nalejte 500 ml horúcej vody (cca 80 °C). Nastavte podľa údajov tabuľky.

### Ukončenie zavárania

#### Ovocie

Po čase začnú v krátkych intervaloch stúpať nahor bublinky. Keď začnú všetky poháre perliť, spotrebič vypnite. Po uvedenom čase využitia zvyškového tepla vyberte poháre z varného priestoru.

#### Zelenina

Po čase začnú v krátkych intervaloch stúpať nahor bublinky. Keď všetky zaváracie poháre perlia, znížte teplotu na 120 °C a poháre nechajte ešte perliť v zatvorenom varnom priestore podľa údajov v tabuľke. Po uplynutí uvedeného času spotrebič vypnite a využite ešte, ako je uvedené v tabuľke, niekoľko minút zvyškové teplo.

Vyberte poháre po zavarení z varného priestoru a postavte ich na čistú utierku. Horúce poháre neukladajte na studenú alebo mokrú podložku, mohli by prasknúť. Zaváracie poháre prikryte, aby boli chránené pred prievanom. Poháre zatvorte svorkami až vtedy, keď sú studené.

### Odporúčané hodnoty nastavenia

Časy uvedené v tabuľke nastavení sú orientačné hodnoty na zaváranie ovocia a zeleniny. Môžu byť ovplyvnené teplotou okolia, počtom pohárov, množstvom, teplotou a kvalitou obsahu pohárov. Údaje sa vzťahujú na 1-litrové poháre s kruhovým prierezom. Pred prepnutím, príp. vypnutím skontrolujte, či tekutina v pohároch správne perlí. Perlenie začína asi po 30 – 60 minútach.

Použitie druh ohrevu:

-  4D horúci vzduch

Jedlo	Riad	Výška zasunutia	Druh ohrevu	Teplota v °C	Čas trvania v min.
<b>Zaváranie</b>					
Zelenina, napr. karotka	1-litrové zaváracie poháre	1		160-170	Do perlenia: 30-40
				120	Od perlenia: 30-40
				-	Zvyškové teplo: 30
Zelenina, napr. uhorky	1-litrové zaváracie poháre	1		160-170	Do perlenia: 30-40
				-	Zvyškové teplo: 30
Kôstkové ovocie, napr. čerešne, slivky	1-litrové zaváracie poháre	1		160-170	Do perlenia: 30-40
				-	Zvyškové teplo: 35
Jadrové ovocie, napr. jablká, jahody	1-litrové zaváracie poháre	1		160-170	Do perlenia: 30-40
				-	Zvyškové teplo: 25

## Kysnutie cesta

Cesto môže vo vašom spotrebiči vykysnúť rýchlejšie ako pri izbovej teplote. Použite druh ohrevu horný/dolný ohrev. Prevádzku spustíte len vtedy, keď je varný priestor úplne vychladnutý.

Cesto nechajte vždy dvakrát vykysnúť. Dodržiavajte údaje v tabuľkách nastavení 1. a 2. kysnutie.

### Prvé kysnutie

Spotrebič nastavte a rozohrejte podľa údajov v tabuľke. Položte misu s cestom na rošt.

Počas kysnutia neotvárajte dvierka spotrebiča, ináč unikne vlhkosť. Cesto prikryte vlhkou utierkou.

Jedlo	Príslušenstvo/riad	Výška zasunutia	Druh ohrevu	Teplota v °C	Čas trvania v min.
Kysnuté cesto, ľahké	Miska	1		35-40	25-30
	Plech na pečenie	1		35-40	10-20
Kysnuté cesto, ťažké a tukové	Miska	1		35-40	20-40
	Plech na pečenie	1		35-40	15-25

## Rozmrazovanie

Na rozmrazovanie zmrazeného ovocia, zeleniny, hydiny, mäsa, rýb a pečiva použite druh prevádzky „Mikrovlnný ohrev“.

Zmrazené potraviny vyberte z obalu a umiestnite na rošt v riade vhodnom do mikrovlnnej rúry. Dodržiavajte pokyny týkajúce sa riadu vhodného do mikrovlnnej rúry. → "Mikrovlnný ohrev" na strane 16

Rošt s vyrazeným nápisom „Microwave“ zasuňte k dvierkam spotrebiča a zakrivením nadol.

Pred použitím vyberte z varného priestoru príslušenstvo, ktoré nepotrebujete. Docielite tak optimálny výsledok varenia/pečenia a ušetríte energiu.

### Odporúčané hodnoty nastavenia

Časové údaje v tabuľke sú orientačnými hodnotami. Závisia od kvality, teploty zmrazenia (-18 °C) a vlastností potravín. Uvedené sú časové rozsahy. Najskôr nastavte kratší čas a predĺžte ho, ak je to

Jedlo	Príslušenstvo/riad	Výška zasunutia	Druh ohrevu	Výkon mikrovlnného ohrevu vo W	Čas trvania v min.
<b>Chlieb, pečivo</b>					
Chlieb, 500 g	Nezakrytý riad	1		180	3
				90	10-15
Žemle	Rošt	1		180	5-10
				90	5-10
<b>Koláče</b>					
Koláč, šfavnatý, 500 g	Nezakrytý riad	1		180	5
				90	15-20
Koláč, suchý, 750 g*	Nezakrytý riad	1		180	2
				90	10-15

\* Po uplynutí 1/2 času obráťte

## Druhé kysnutie

Pečivo položte do výšky zasunutia, ako je uvedené v tabuľke.

Keď chcete rúru predhriať, druhé kysnutie musí prebehnúť na teplom mieste mimo spotrebiča.

### Odporúčané hodnoty nastavenia

Teplota a čas pečenia závisia od druhu a množstva surovín. Preto sú údaje v tabuľke nastavení orientačné hodnoty.

Použitý druh ohrevu:

- Horný/dolný ohrev

potrebné. Rozmrazovanie sa často darí lepšie vo viacerých krokoch. V tabuľke sú uvedené pod sebou.

**Tip:** Naplocho zmrazené kúsky alebo porcie sa rozmrazia rýchlejšie ako celý kus.



Jedlá priebežne jeden- až dvakrát obráťte alebo premiešajte. Veľké kúsky by ste mali obrátiť viackrát. Jedlo priebežne oddeľujte, príp. rozmrazené kúsky vyberte z varného priestoru.

Rozmrazené jedlo nechajte odpočívať ešte 10 až 30 minút vo vypnutom spotrebiči, aby sa vyrovnala teplota.

**Tip:** Ak máte iné množstvá, ako je uvedené v tabuľke nastavení, potom vám pomôže základné pravidlo: dvojnásobné množstvo zodpovedá takmer dvojnásobnej dobe.

Použitý druh ohrevu:

- Mikrovlnný ohrev

Jedlo	Príslušenstvo/riad	Výška zasunutia	Druh ohrevu	Výkon mikrovlnného ohrevu vo W	Čas trvania v min.
<b>Mäso a hydina</b>					
Kurča, celé, 1,2 kg	Nezakrytý riad	1		180	10
				90	10-15
Časti hydiny, 250 g*	Nezakrytý riad	1		180	3
				90	5-10
Kačka, 2 kg*	Nezakrytý riad	1		180	10
				90	30-40
Mäso v celku, napr. na pečenie (surové mäso) 800 g*	Nezakrytý riad	1		180	15
				90	10-15
Mäso v celku, napr. na pečenie (surové mäso) 1 kg*	Nezakrytý riad	1		180	15
				90	20-30
Mäso v celku, napr. na pečenie (surové mäso) 1,5 kg*	Nezakrytý riad	1		180	15
				90	25-35
Kúsky alebo plátky mäsa, napr. guláš (surové mäso), 500 g*	Nezakrytý riad	1		180	8
				90	5-10
Zmes mletého mäsa, 200 g*	Nezakrytý riad	1		90	8-15
Zmes mletého mäsa, 500 g*	Nezakrytý riad	1		180	5
				90	10-15
Zmes mletého mäsa, 800 g*	Nezakrytý riad	1		180	10
				90	15-20
<b>Ryby</b>					
Ryby, v celku, 300 g*	Nezakrytý riad	1		180	3
				90	10-15
Rybíe filé, 400 g*	Nezakrytý riad	1		180	5
				90	10-15
<b>Ovocie, zelenina</b>					
Bobuľové ovocie, 300 g	Nezakrytý riad	1		180	5-10
Zelenina, 600 g	Nezakrytý riad	1		180	10
				90	8-13
<b>Iné</b>					
Zmäkčenie masla, 125 g	Nezakrytý riad	1		90	7-9

\* Po uplynutí 1/2 času obráťte

## Ohrievanie jedál pomocou mikrovlnného ohrevu

Pomocou mikrovlnného ohrevu môžete ohrievať jedlá alebo ich v jednom kroku rozmraziť a ohriať.

Hotové jedlá vyberte z obalu. V riade vhodnom pre mikrovlnnú rúru sa jedlá ohrejú rýchlejšie a rovnomernejšie. Rôzne súčasti jedla sa môžu zohrievať rozlične dlho.

Ploché jedlá sa uvaria rýchlejšie ako vysoké. Jedlá preto rozložte do nádoby podľa možnosti na plochu. Potraviny by sa nemali vrstviť na seba.

Jedlá zakryte. Získate tak lepší výsledok varenia/pečenia. Keď nemáte vhodnú pokrievku na vašu

nádobu, použite tanier alebo špeciálnu fóliu do mikrovlnnej rúry.

Jedlá medzitým dva až trikrát premiešajte, resp. ich obráťte. Keď sa jedlá zohrejú, nechajte ich ešte 1 až 2 minúty odpočívať, aby sa vyrovnala teplota.

Ak zohrievate detskú stravu, umiestnite na rošt fľašku bez cumlíka alebo veka. Po zohriatí dobre potrate alebo pomiešajte a bezpodmienečne skontrolujte teplotu.

Jedlá odovzdávajú teplo riadu. Tento môže byť veľmi horúci aj pri prevádzke čisto na mikrovlnný ohrev.

**Tip:** Ak máte iné množstvá, ako je uvedené v tabuľke nastavení, potom vám pomôže základné pravidlo:

dvojnásobné množstvo zodpovedá takmer dvojnásobnej dobe.

### **⚠ Varovanie – Nebezpečenstvo oparenia!**

Pri zohrievaní tekutín môže dôjsť k utajenému varu. To znamená, že tekutina dosiahne teplotu varu bez toho, že by došlo k vystupovaniu typických bublín. Už pri malom otrase nádoby môže horúca tekutina náhle prudko vykypieť a rozstreknuť sa. Pri zohrievaní do nádoby vložte vždy lyžičku. Predídete tak utajenému varu.

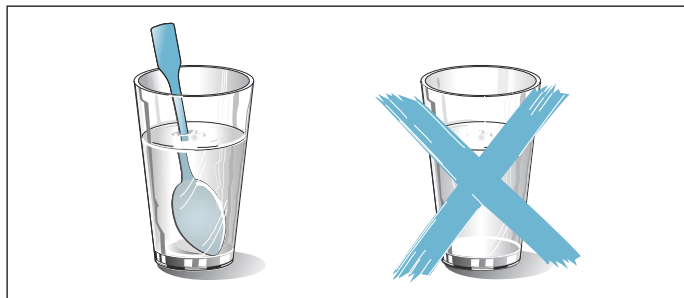

### **Pozor!**

Iskrenie: Kov, napr. lyžička v pohári, musí byť vzdialený od stien varného priestoru a vnútornej strany dvierok aspoň 2 cm. Iskry môžu zničiť vnútorné sklo dvierok.

### **Odporúčané hodnoty nastavenia**

V tabuľke nájdete pre rôzne nápoje a jedlá hodnoty nastavenia na ohrev pomocou mikrovlnného ohrevu. Časové údaje sú orientačné hodnoty. Závisia od typu riadu, od kvality, teploty a stavu potravín. Uvedené sú časové rozsahy. Najskôr nastavte kratší čas a predĺžte ho, ak je to potrebné.

Hodnoty v tabuľke platia vždy pre vsunutie jedla do studeného varného priestoru.

Ak pre vaše hodnoty nie sú uvedené žiadne hodnoty, orientujte sa podľa podobných jedál v tabuľke.

Pred použitím vyberte z varného priestoru príslušenstvo, ktoré nepotrebuje. Docielite tak optimálny výsledok varenia/pečenia a ušetríte energiu.

Po príprave poumývajte varný priestor.

Použitý druh ohrevu:

- Mikrovlnný ohrev

Jedlo	Riad	Výška zasunutia	Druh ohrevu	Výkon mikrovlnného ohrevu vo W	Čas trvania v min.
<b>Zohrievanie nápojov</b>					
200 ml (dobré premiešať)	Nezakrytý riad	1		1000	1-3
400 ml (dobré premiešať)	Nezakrytý riad	1		1000	2-6
<b>Zohrievanie dojčenskej stravy</b>					
Fľaštičky s mliekom, 150 ml (dobré premiešať)	Nezakrytý riad	1		360	1-3
<b>Zelenina, chladená</b>					
250 g	Zakrytý riad	1		600	3-8
<b>Zelenina, mrazená</b>					
voľná, 250 g	Zakrytý riad	1		600	8-12
Smotanový špenát, zmrazený v bloku, 450 g	Zakrytý riad	1		600	11-16
<b>Jedlá, chladené</b>					
Jedlo na tanieri, 1 porcia	Zakrytý riad	1		600	4-8
Polievka, Eintopf, 400 ml	Zakrytý riad	1		600	5-7
Prílohy, napr. cestoviny, knedličky, zemiaky, ryža	Zakrytý riad	1		600	5-10
Nákypy, 400 g, napr. lasagne, gratinované zemiaky	Nezakrytý riad	1		600	5-10
<b>Zmrazené jedlá</b>					
Jedlo na tanieri, 1 porcia	Zakrytý riad	1		600	11-15
Polievka, Eintopf, 200 ml (dobré premiešať)	Zakrytý riad	1		1000	2-4
Prílohy, 500 g, napr. cestoviny, knedličky, zemiaky, ryža	Zakrytý riad	1		600	7-10
Nákypy, 400 g, napr. lasagne, gratinované zemiaky	Zakrytý riad	1		600	11-15

## Udržiavanie teploty

S druhom ohrevu Udržiavanie teploty môžete uvarené jedlá udržiavať teplé. Zabráňte tak vytváraniu kondenzátu a varný priestor nemusíte utierať.

Hotové jedlá neudržiavajte teplé dlhšie ako dve hodiny. Myslite na to, že niektoré jedlá sa udržiavaním teploty ďalej pečú. Jedlá príp. zakryte.

## Skúšobné jedlá

Tieto tabuľky boli zostavené pre skúšobné pracoviská, aby sa uľahčilo testovanie našich spotrebičov.

Podľa normy EN 60350-1:2013, resp. IEC 60350-1:2011 a podľa normy EN 60705:2012, IEC 60705:2010.

### Pečenie

Pečivo na plechoch alebo vo formách zasunuté súčasne do spotrebiča nemusí byť hotové súčasne.

Výšky zasunutia pri pečení na dvoch úrovniach:

- Univerzálny pekáč: výška 3  
Plech na pečenie: výška 1

### Zakrytý jablkový koláč

Zakrytý jablkový koláč na jednej úrovni: Tmavé formy s vyberacím dnom položte uhlopriečne vedľa seba.

Koláče vo formách s vyberacím dnom z bieleho plechu: Pečte s horným/dolným ohrevom na jednej úrovni. Namiesto roštu použite univerzálny pekáč, na ktorý položíte formu s vyberacím dnom.



### Vodová piškóta









Vodová piškóta na dvoch úrovniach: Formy s vyberacím dnom položte na rošty uhlopriečne nad seba.

### Upozornenia

- Hodnoty nastavenia platia vždy pre vsunutie do studeného varného priestoru.
- Dodržiavajte upozornenia v tabuľkách týkajúce sa predhrievania. Hodnoty nastavenia platia bez rýchleho rozohrievania.
- Na pečenie použite najprv nižšie uvedené teploty.

Použité druhy ohrevu:

-  4D horúci vzduch
-  Horný/dolný ohrev
-  Nastavenie pre pizzu

Jedlo	Príslušenstvo/riad	Zásuvná výška	Druh ohrevu	Teplota v °C	Čas trvania v min.
<b>Pečenie</b>					
Striekané pečivo	Plech na pečenie	1		150-160*	20-30
Striekané pečivo	Plech na pečenie	1		140-150*	25-35
Koláčiky (small cakes)	Plech na pečenie	1		160*	25-35
Koláčiky (small cakes)	Plech na pečenie	1		150*	20-30
Koláčiky (small cakes), 2 úrovne	Univerzálny pekáč + plech na pečenie	3+1		140*	30-40
Vodová piškóta	Forma s vyberacím dnom Ø 26 cm	1		160-170**	25-35
Vodová piškóta	Forma s vyberacím dnom Ø 26 cm	1		160-170**	30-45
Zakrytý jablkový koláč	2 formy z čierneho plechu Ø 20 cm	1		180-200	60-70
Zakrytý jablkový koláč	2 formy z čierneho plechu Ø 20 cm	1		170-180	60-80

\* 5 min. nechajte predhriať, nepoužívajte funkciu rýchleho rozohrievania

\*\* nechajte predhriať, nepoužívajte funkciu rýchleho rozohrievania

### Grilovanie

Navyše zasunúť univerzálny pekáč. Tekutina sa zachytí a varný priestor zostane čistejší.

Použitý druh ohrevu:

-  Gril, veľká plocha

Jedlo	Príslušenstvo	Výška zasunutia	Druh ohrevu	Stupeň grilovania	Čas trvania v min.
<b>Grilovanie</b>					
Opečené toasty	Rošt	3		3	3-6
Beefburger, 12 kusov*	Rošt	2		3	20-30

\* Po uplynutí 2/3 celkového času obráťte





### Príprava pomocou mikrovlnného ohrevu

Pri príprave pomocou mikrovlnného ohrevu vždy používajte žiaruvzdorný riad vhodný do mikrovlnnej rúry. Dodržiavajte pokyny týkajúce sa riadu vhodného do mikrovlnnej rúry. → "Mikrovlnný ohrev" na strane 16

Keď umiestnite riad na rošt, potom rošt s vyrazeným nápisom „Microwave“ zasuňte k dvierkam spotrebiča a zakrivením nadol.

Použité druhy ohrevu:

-  4D horúci vzduch
-  Grilovanie s cirkuláciou vzduchu
-  Mikrovlnný ohrev

Jedlo	Príslušenstvo/riad	Zásuvná výška	Druh ohrevu	Teplota v °C	Výkon mikrovlnného ohrevu vo W	Čas trvania v min.
<b>Rozmrazovanie mikrovlnným ohrevom</b>						
Mäso	Nezakrytý riad	1		-	180	5
					90	10-15
<b>Varenie v mikrovlnnej rúre</b>						
Vaječné mlieko	Nezakrytý riad	1		-	360	20
					180	20-25
Piškóta	Nezakrytý riad	1		-	600	7-9
Fašírka	Nezakrytý riad	1		-	600	22-27
<b>Varenie kombinované s mikrovlnnou rúrou</b>						
Gratinované zemiaky	Nezakrytý riad	1		150-170	360	25-30
Koláče	Nezakrytý riad	1		190-210	180	12-18
Kurča*	Nezakrytý riad	1		180-200	360	25-35

\* po uplynutí 2/3 celkového času obráťte





BSH Hausgeräte GmbH  
Carl-Wery-Str. 34  
81739 München, GERMANY

[siemens-home.com](http://siemens-home.com)

Vyrobené BSH Hausgeräte GmbH v licenci k ochrannnej známke Siemens AG



9001112448  
951202