



Register your new Bosch now:
www.bosch-home.com/welcome



Máquina de lavar roupa
WAW28740ES, WAW2874XES



BOSCH

pt Manual de utilização e de instalação

A sua nova máquina de lavar roupa

Optou por uma máquina de lavar roupa da marca Bosch.

Por favor, consagre alguns minutos para ler este manual e conheça as vantagens da sua máquina de lavar roupa.

Para corresponder ao alto nível de qualidade da marca Bosch, todas as máquinas de lavar roupa que saem da nossa fábrica são cuidadosamente testadas relativamente ao seu funcionamento e perfeitas condições.

Para mais informações sobre os nossos produtos, acessórios, peças de substituição e serviços, visite o nosso site www.bosch-home.com ou consulte os nossos centros de Assistência Técnica.

Se o manual de utilização e de instalação descrever diferentes modelos, será chamado à atenção para as diferenças nos respetivos pontos.



Colocar a máquina de lavar em funcionamento apenas após ter lido este manual de utilização e de instalação!

Regras de apresentação

⚠ Aviso!

Esta combinação de símbolo e palavra de sinalização faz referência a uma situação potencialmente perigosa. A não observância pode levar à morte ou causar ferimentos.

Atenção!

Esta palavra de sinalização faz referência a uma situação potencialmente perigosa. A não observância pode levar a danos materiais e ambientais.

Nota/dica

Notas para a utilização ideal do aparelho/informações úteis.

1. 2. 3./a) b) c)









Os passos a executar são apresentados através de números ou letras.

■ / -

As enumerações são apresentadas através de um quadrado ou um travessão.

Índice

	Utilização pretendida	5
	Instruções de segurança	6
	Crianças/pessoas/animais	6
	Instalação	8
	Funcionamento	11
	Limpeza/manutenção	12
	Proteção do meio ambiente	14
	Embalagem/Aparelho usado	14
	Indicações sobre poupança	14
	Instalar e ligar	15
	Equipamento fornecido	15
	Instruções de segurança	16
	Superfície de instalação	16
	Instalação em cima de um pedestal ou de uma palete em madeira	16
	Colocar em cima de um pedestal com gaveta	16
	Encastrar o aparelho numa cozinha	17
	Retirar os dispositivos de segurança para transporte	17
	Mangueiras e cabos	18
	Admissão de água	19
	Escoamento de água	20
	Alinhamento	21
	Ligação elétrica	21
	Antes da primeira utilização	22
	Transporte	23
	O mais importante em resumo	24
	Familiarização com o aparelho	25
	Máquina de lavar roupa	25
	Painel de comandos	26
	Painel de indicações	27
	Roupa	29
	Preparar a roupa	29
	Separar a roupa	29
	Detergente	30
	Seleção adequada do detergente	30
	Poupar energia e detergente	30
	Resumo dos programas	31
	Programas no seletor de programas	31
	ActiveOxygen Refresh 	36
	Lavagem com goma	36
	Tingir/Descolorir	36
	Demolhar	36
	Pré-regulações dos programas	37
	Temperatura	37
	Velocidade de centrifugação	37
	Terminado em	37
	Regulações de programas adicionais	38
	TurboPerfect	38
	EcoPerfect	38
	Prelav. 	38
	Extra 	38
	Fácil 	38
	Active Oxygen 	38

	Operar o aparelho	38		Limpeza e manutenção	46	
	Preparar a máquina de roupa	38		Estrutura da máquina/Painel de comandos	46	
	Selecionar o programa/			Tambor	46	
	Ligar o aparelho	39		Descalcificação	46	
	Colocar a roupa no tambor	39		Gaveta do detergente e respetiva estrutura	46	
	Dosear e deitar detergente e produto de tratamento adicional.	40		Bomba de escoamento obstruída, esvaziamento de emergência.	47	
	Alterar as pré-regulações dos programas	41		Mangueira de escoamento entupida no sifão	48	
	Selecionar regulações de programas adicionais.	42		Filtro de rede na admissão de água entupido	48	
	Iniciar o programa	42		Anomalias, o que fazer?	49	
	Fecho de segurança para crianças	42		Desbloqueio de emergência	49	
	Colocar +Carga	42		Indicações no painel de indicações	50	
	Alterar o programa	43		Anomalias, o que fazer?	51	
	Cancelar o programa.	43		Assistência Técnica	54	
	Fim do programa em caso paragem de lavagem	43			Valores de consumo	55
	Fim do programa.	43		Consumo de energia e de água, duração do programa e humidade residual dos programas principais.	55	
	Retirar a roupa e desligar o aparelho	44		Os programas mais eficientes para tecidos de algodão	56	
	Regulações do aparelho	44		Dados Técnicos	56	
	Ativar o modo de regulação	44			Garantia Aqua-Stop	57
	Alterar a intensidade do sinal	45				
	Selecionar/anular a seleção do desligamento automático do aparelho	45				
	Ligar/desligar o sinal de indicação de tratamento do tambor.	45				
	Terminar o modo de regulação	45				
	Sensores	45				
	Identificação da carga	45				
	Sistema de controlo de desequilíbrio	45				
	Aquasensor	45				



Utilização pretendida

- Este aparelho destina-se exclusivamente a uma utilização doméstica privada.
- Não instale nem opere este aparelho em locais que possam ficar sujeitos a condições de gelo e/ou no exterior. O aparelho poderá ficar danificado, caso água residual congele no seu interior. Se as mangueiras congelarem, poderão apresentar ruturas/rebentar.
- Este aparelho só pode ser usado para a lavagem de roupa doméstica, nomeadamente peças laváveis à máquina e lãs laváveis à mão (ver etiqueta na peça). A utilização do aparelho para qualquer outro fim encontra-se fora do âmbito da sua aplicação prevista e é proibida.
- Este aparelho é adequado para uma operação com água fria e quente da rede pública e detergentes disponíveis no mercado, bem como produtos de tratamento (têm de ser adequados para máquinas de lavar roupa).
- O aparelho destina-se a ser usado até uma altura máxima de 4000 metros acima do nível do mar.

Antes de ligar o aparelho:

Certifique-se de que não há danos visíveis no aparelho. Não opere o aparelho, caso ele esteja danificado. Caso tenha algum problema, contacte o seu revendedor especializado ou o nosso serviço de assistência técnica.

Leia e siga as instruções de operação e de instalação, bem como todas as restantes informações que acompanham este aparelho.

Guarde os documentos para uma utilização posterior ou para futuros proprietários.

Instruções de segurança

As seguintes informações de segurança e advertências são disponibilizadas para protegê-lo contra ferimentos e evitar danos materiais no meio envolvente.

No entanto, é importante adotar as precauções necessárias e agir com cuidado durante a instalação, manutenção, limpeza e operação do aparelho.

Crianças/pessoas/animais

Aviso

Risco de morte!

Crianças e outras pessoas incapazes de avaliar os riscos associados à utilização do aparelho podem ferir-se ou colocar-se em situações que impliquem risco de vida. Tenha, por isso, em atenção:

- O aparelho pode ser utilizado por crianças com idade superior a 8 anos e por pessoas com capacidades físicas, sensoriais ou mentais reduzidas, ou com falta de experiência ou conhecimento, desde que as mesmas sejam supervisionadas ou tenham recebido instruções sobre a utilização segura do aparelho e tenham compreendido os potenciais riscos associados à utilização do aparelho.
- As crianças não devem brincar com este aparelho.
- Não deixe que as crianças limpem ou efetuem a manutenção deste aparelho sem supervisão.
- Mantenha as crianças com idade inferior a 3 anos e os animais afastados deste aparelho.
- Não deixe o aparelho sem supervisão quando crianças ou outras pessoas incapazes de avaliar os riscos se encontram nas proximidades.

⚠ Aviso**Risco de morte!**

As crianças podem trancar-se no interior dos aparelhos e ficar numa situação que implique risco de vida.

- Não coloque o aparelho atrás de uma porta, pois tal pode obstruir a porta do aparelho ou impedir que ela abra por completo.
- Quando o aparelho atingir o fim da sua vida útil, retire a ficha da tomada **antes** de cortar o cabo de alimentação e, em seguida, destrua o bloqueio na porta do aparelho.

⚠ Aviso**Risco de asfixia!**

As crianças podem ficar presas na embalagem/película de plástico ou componentes da embalagem, caso lhes seja permitido brincar com eles, ou podem puxá-los sobre as suas cabeças e sufocar.

Mantenha a embalagem, a película de plástico e os componentes da embalagem afastados das crianças.

⚠ Aviso**Risco de intoxicação!**

Se ingeridos, os detergentes e produtos de conservação podem resultar em intoxicação. Se os ingerir acidentalmente, consulte um médico. Mantenha os detergentes e os produtos de conservação fora do alcance das crianças.

⚠ Aviso**Risco de queimaduras!**

Ao lavar a altas temperaturas, o óculo na porta do aparelho fica quente.

Não deixe que as crianças toquem na porta do aparelho, quando esta estiver quente.

⚠ Aviso**Irritação ocular/da pele!**

O contacto com detergentes ou produtos de conservação pode causar irritação ocular/da pele. Lave minuciosamente os olhos/a pele, caso entre(m) em contacto com detergentes ou produtos de conservação. Mantenha os detergentes e os produtos de conservação fora do alcance das crianças.

Instalação

Aviso

Risco de choque elétrico/ incêndio/danos materiais/ danos no aparelho!

A instalação incorreta do aparelho pode revelar-se perigosa. Certifique-se de que:

- A tensão de rede na sua tomada corresponde à tensão nominal especificada no aparelho (placa de identificação). As potências de ligação e a potência necessária do fusível encontram-se especificadas na placa de identificação.
- O aparelho só está ligado a uma fonte de corrente alternada através de uma tomada com ligação à terra e homologada no país, corretamente instalada.
- A ficha de rede e a tomada de ligação à terra são compatíveis e o sistema de ligação à terra foi corretamente instalado.
- A secção transversal do cabo é suficientemente grande.
- A ficha de rede está sempre acessível.

- Se utilizar um disjuntor de corrente residual, utilize apenas um que possua a seguinte marca: . A presença desta marca é a única forma de assegurar que o disjuntor cumpre todos os regulamentos aplicáveis.

Aviso

Risco de choque elétrico/ incêndio/danos materiais/ danos no aparelho!

Se o cabo de alimentação do aparelho for alterado ou danificado, tal pode resultar em choque elétrico, curto-circuito ou incêndio provocado pelo sobreaquecimento.

O cabo de alimentação não pode ser dobrado, esmagado ou alterado, nem pode entrar em contacto com quaisquer fontes de calor.

Aviso

Risco de incêndio/danos materiais/danos no aparelho!

A utilização de extensões ou tomadas múltiplas pode resultar em incêndio devido a sobreaquecimento ou curto-circuito.

Ligue o aparelho diretamente a uma tomada ligada à terra corretamente instalada. Não utilize extensões, tomadas múltiplas ou acopladores multidirecionais.

 Aviso**Risco de ferimentos/danos materiais/danos no aparelho!**

- O aparelho pode vibrar ou mover-se durante a operação, o que pode resultar em ferimentos ou danos materiais. Coloque o aparelho numa superfície limpa, uniforme e sólida, e, usando um nível de bolha, nivele-o com a base aparafusada.
- Se pegar em quaisquer peças salientes do aparelho (p. ex., a porta do aparelho), com o intuito de o levantar ou deslocar, estas peças podem partir e causar ferimentos. Não pegue em quaisquer peças salientes do aparelho para deslocar o mesmo.

 Aviso**Risco de ferimentos!**

- O aparelho é muito pesado. Levantar o aparelho pode resultar em ferimentos. Não levante o aparelho por si mesmo.
- O aparelho tem arestas vivas nas quais pode cortar as mãos. Não pegue no aparelho pelas suas arestas vivas. Use luvas de proteção para levantar o aparelho.
- Se as mangueiras e os cabos de alimentação não estiverem corretamente instalados, eles poderão constituir um perigo de tropeço, o que pode resultar em ferimentos. Instale as mangueiras e os cabos de modo a que não constituam um perigo de tropeço.

Atenção!

Danos materiais/danos no aparelho

- Se a pressão da água for demasiado alta ou demasiado baixa, o aparelho pode não ser capaz de funcionar corretamente, o que também poderá resultar em danos materiais ou danos no aparelho. Certifique-se de que a pressão da água na instalação de abastecimento de água é de, pelo menos, 100 kPa (1 bar), e não excede 1000 kPa (10 bar).
- Se as mangueiras de água forem alteradas ou danificadas, tal pode resultar em danos materiais ou danos no aparelho. As mangueiras de água não podem ser dobradas, esmagadas, alteradas ou cortadas.
- A utilização de mangueiras fornecidas por terceiros para ligar o abastecimento de água pode resultar em danos materiais ou danos no aparelho. Utilize exclusivamente as mangueiras fornecidas com o aparelho ou mangueiras de substituição genuínas.
- Para efetuar o transporte, o aparelho é fixo com dispositivos de bloqueio para transporte. Se os dispositivos de bloqueio para transporte não forem removidos antes do funcionamento do aparelho, tal pode resultar em danos no aparelho. É importante que todos os dispositivos de bloqueio para transporte sejam removidos por completo antes de utilizar o aparelho pela primeira vez. Certifique-se de que guarda estes dispositivos de bloqueio para transporte separadamente. É importante que volte a instalar os dispositivos de bloqueio para transporte, caso seja necessário transportar o aparelho, por forma a impedir que o aparelho sofra danos de transporte.

Funcionamento

Aviso

Risco de explosões/incêndio!

Roupa pré-tratada com agentes de limpeza que contenham solventes, como, p. ex., tira-nódoas / solventes de limpeza, pode causar uma explosão no tambor.

Enxague a roupa minuciosamente com água antes de a lavar na máquina.

Aviso

Risco de intoxicação!

Fumos tóxicos podem ser libertados por agentes de limpeza que contenham solventes, como, p. ex., solventes de limpeza. Não utilize agentes de limpeza que contenham solventes.

Aviso

Risco de ferimentos!

- Se apoiar o seu peso/se sentar sobre a porta da máquina quando esta estiver aberta, o aparelho pode tombar e causar ferimentos. Não apoie o seu peso sobre a porta do aparelho quando esta estiver aberta.
- Se subir para cima do aparelho, o tampo pode partir e causar ferimentos. Não suba para cima do aparelho.

- Se colocar as mãos no tambor enquanto ele ainda estiver a rodar, poderá sofrer ferimentos nas mãos. Espere até o tambor ter parado de rodar.

Aviso

Risco de escaldadela!

Se estiver a lavar a altas temperaturas, existe risco de escaldadela, caso entre em contacto com a solução quente à base de detergente (p. ex., ao escoar água quente para um lavatório).

Não toque na solução à base de detergente.

Aviso

Irritação das vias respiratórias/dos olhos!

Este aparelho executa programas que utilizam oxigénio ativo. O oxigénio ativo pode irritar as mucosas e provocar lágrimas.

Não abra a porta com o desbloqueio de emergência se estiver a ser executado um programa com oxigénio ativo. Aguarde até a porta ser desbloqueada.

Aviso

Irritação ocular/da pele!

Detergente e produtos de conservação podem espalhar-se, caso a gaveta para detergente seja aberta enquanto o aparelho estiver em funcionamento.

Lave minuciosamente os olhos/a pele, caso entre(m) em contacto com detergentes ou produtos de conservação. Se os ingerir acidentalmente, consulte um médico.

Atenção!

Danos materiais/danos no aparelho

- Se a quantidade de roupa no aparelho exceder a sua capacidade de carga máxima, o aparelho pode não ser capaz de funcionar corretamente, o que também poderá resultar em danos materiais ou danos no aparelho.

Não exceda a capacidade de carga máxima de roupa seca. Certifique-se de que cumpre as capacidades de carga máximas especificadas para cada programa. → *Página 31*

- Se deitar a quantidade errada de detergente ou agente de limpeza no aparelho, tal pode resultar em danos materiais ou danos no aparelho. Utilize detergentes/produtos de conservação/agentes de limpeza e amaciadores em conformidade com as instruções do fabricante.

Limpeza/manutenção

Aviso

Perigo de morte!

O aparelho é operado eletricamente. Há risco de choque elétrico, caso entre em contacto com componentes ligados. Tenha, por isso, em atenção:

- Desligue o aparelho. Desligue o aparelho da fonte de alimentação (retire a ficha).
- Nunca segure na ficha de rede com as mãos molhadas.
- Ao retirar a ficha de rede da tomada, segure sempre na própria ficha e nunca no cabo de alimentação, caso contrário poderá danificar o cabo de alimentação.
- Não efetue quaisquer modificações técnicas no aparelho ou nas suas características.

- Reparações ou quaisquer outros trabalhos no aparelho só podem ser realizados pela nossa Assistência técnica ou por um electricista. O mesmo se aplica à substituição do cabo de alimentação (se necessário).
- É possível encomendar cabos de alimentação de substituição junto da nossa Assistência técnica.

Aviso

Risco de intoxicação!

Fumos tóxicos podem ser libertados por agentes de limpeza que contenham solventes, como, p. ex., solventes de limpeza. Não utilize agentes de limpeza que contenham solventes.

Aviso

Risco de choque elétrico/ danos materiais/danos no aparelho!

Se a humidade penetrar no aparelho, tal pode causar um curto-circuito. Não utilize uma lavadora de alta pressão ou um aparelho de limpeza a vapor para limpar o seu aparelho.

Aviso

Risco de ferimentos/danos materiais/danos no aparelho!

A utilização de peças de substituição e acessórios fornecidos por terceiros é perigosa e pode resultar em ferimentos, danos materiais ou danos no aparelho. Por razões de segurança, utilize exclusivamente peças de substituições e acessórios genuínos.

Atenção!

Danos materiais/danos no aparelho

Agentes de limpeza e agentes para o pré-tratamento de roupa (p. ex., tira-nódoas, sprays de pré-lavagem, etc.) podem causar danos, caso entrem em contacto com as superfícies do aparelho. Tenha, por isso, em atenção:

- Não deixe que estes agentes entrem em contacto com as superfícies do aparelho.
- Limpe o aparelho unicamente com água e um pano macio e húmido.
- Remova imediatamente quaisquer resíduos de detergente, spray ou outros.



Proteção do meio ambiente

Embalagem/Aparelho usado



Eliminar a embalagem de forma ecológica. Este aparelho está marcado em conformidade com a Directiva 2012/19/UE relativa aos resíduos de equipamentos eléctricos e electrónicos (waste electrical and electronic equipment - WEEE). A directiva estabelece o quadro para a criação de um sistema de recolha e valorização dos equipamentos usados válido em todos os Estados Membros da União Europeia.

Indicações sobre poupança

- Utilizar a carga máxima de roupa do respetivo programa.
Resumo dos programas
→ *Página 31*
 - Lavar a roupa com sujidade normal sem pré-lavagem.
 - No caso de roupa pouco ou normalmente suja, é possível poupar energia e detergente. → *Página 30*
 - As temperaturas selecionáveis referem-se aos símbolos de lavagem nos tecidos. As temperaturas indicadas na máquina podem divergir, para se assegurar uma mistura perfeita de poupança de energia e resultado de lavagem.
- **Indicações de consumo de energia e água:** → *Página 27*
As indicações informam sobre a dimensão relativa dos consumos de energia e água para os programas selecionados.
Quanto mais lâmpadas indicadoras se acenderem, maior será o consumo correspondente.
É possível comparar os consumos dos programas ao escolher diferentes regulações de programas, para poder optar por uma regulação de programa mais económica em termos de energia ou água.
 - **Modo de poupança de energia:**
a iluminação do painel de indicações apaga-se após alguns minutos; a tecla  pisca. Para ativar a iluminação, selecionar uma tecla qualquer.
O modo de poupança de energia não será ativado se um programa estiver em curso.
 - **Desligamento automático:** Se o aparelho não for operado durante algum tempo, este pode desligar-se automaticamente antes do início do programa e depois do fim do programa para poupar energia. Para ligar o aparelho, voltar a premir a tecla do interruptor principal. Ligar/desligar a função
→ *Página 44*
 - Caso a roupa seja seca em seguida no secador de roupa, selecionar a velocidade de centrifugação de acordo com o manual do fabricante do secador.

Instalar e ligar

Equipamento fornecido

Conselho: Verificar se a máquina ficou danificada no transporte. Jamais colocar em funcionamento uma máquina danificada. Em caso de reclamações, contactar o comerciante a quem comprou o aparelho ou a nossa Assistência Técnica.

→ *Página 54*

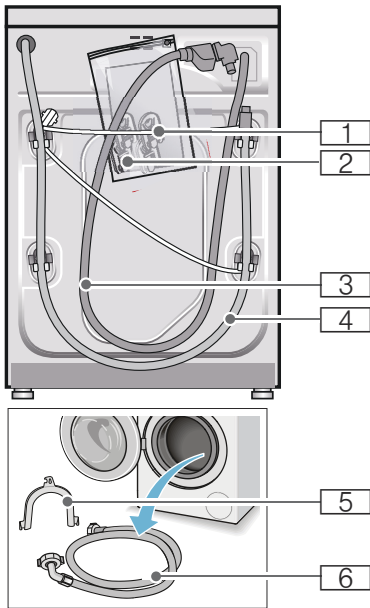

- 1 Cabo elétrico
 - 2 Bolsa:
 - Manual de utilização e de instalação
 - Índice de Assistência Técnica*
 - Garantia*
 - Tampas para as aberturas depois da remoção dos dispositivos de segurança de transporte
 - Adaptador com anel de vedação de 21 mm = 1/2" para 26,4 mm = 3/4" *
 - 3 Mangueira de admissão de água dos modelos com Aquastop
 - 4 Mangueira de escoamento de água
 - 5 Cotovelo para fixação da mangueira de escoamento de água*
 - 6 Mangueira de admissão de água dos modelos Standard/Aqua-Secure
- * conforme o modelo

Adicionalmente precisa de uma braçadeira Ø 24 - 40 mm (comércio da especialidade) para ligar a mangueira de admissão de água a um sifão.

Ferramentas úteis

- Nível de bolha de ar para alinhar
- Chave de fendas com:
 - Abertura da chave 13 para soltar os dispositivos de segurança para transporte e
 - Abertura da chave 17 para alinhar os pés do aparelho

Instruções de segurança



Aviso

Perigo de ferimentos!!

- A máquina de lavar roupa é muito pesada. Elevar/transportar a máquina com cuidado.
- No caso de levantar a máquina de lavar roupa nos componentes salientes (por exemplo, óculo), estes podem quebrar e causar ferimentos. Não levantar a máquina de lavar roupa nos componentes salientes.
- Uma colocação incorreta das mangueiras e dos cabos elétricos provoca perigo de tropeçamento e de ferimentos. Colocar as mangueiras e os cabos de modo a excluir perigo de tropeçamento.

Atenção!

Danificação do aparelho

As mangueiras geladas podem fissurar/rebentar.

Não instalar a máquina de lavar roupa em locais com perigo de gelo e/ou ao ar livre.

Atenção!

Danos provocados pela água

As peças de ligação da mangueira de admissão de água e da mangueira de escoamento de água estão sob grande pressão. Para evitar fugas ou danos causados por água, respeitar obrigatoriamente as instruções deste capítulo.

Conselhos

- Além das indicações aqui mencionadas, também podem ser válidos regulamentos específicos da respetiva companhia das águas e da eletricidade.
- Em caso de dúvida, pedir a um técnico especializado para efetuar a ligação.

Superfície de instalação

Conselho: O equilíbrio é importante, para que a máquina de lavar roupa não se desloque!

- A superfície de instalação deve ser sólida e plana.
- Não são adequados fundos/pavimentos moles.

Instalação em cima de um pedestal ou de uma palete em madeira

Atenção!

Danificação do aparelho

Na centrifugação, a máquina de lavar roupa pode deslocar-se e cair do pedestal.

Fixar completamente os pés do aparelho da máquina de lavar roupa com ligadores de fixação.

Ref.^a WMZ 2200, WX 9756, Z 7080X0

Conselho: Quando colocada sobre uma palete em madeira, instalar a máquina:

- de preferência numa esquina,
- sobre uma placa de madeira impermeabilizada (com 30 mm de espessura mínima) aparafusada ao chão.

Colocar em cima de um pedestal com gaveta

Pedestal n.º de encomenda:
WMZ 20490, WZ 20490, WZ 20510,
WZ 20520

Encastrar o aparelho numa cozinha

⚠️ Aviso **Perigo de morte!!**

No contacto com peças em tensão existe perigo de choque elétrico. Não retirar o tampo do aparelho.

Conselhos

- É necessária uma largura de nicho de 60 cm.
- Instalar a máquina de lavar roupa apenas por baixo de um tampo corrido e bem fixado aos armários vizinhos.

Retirar os dispositivos de segurança para transporte

Atenção! Danificação do aparelho

- A máquina está protegida com dispositivos de segurança para transporte. Os dispositivos de segurança para transporte não removidos podem danificar a máquina de lavar roupa, por exemplo o tambor, durante o funcionamento. Remover obrigatoriamente e guardar os 4 dispositivos de segurança para transporte antes da primeira utilização.
- Para evitar danos de transporte, é obrigatório montar novamente os dispositivos de segurança para transporte antes de cada transporte.

Conselho: Guarde os parafusos e as mangas.

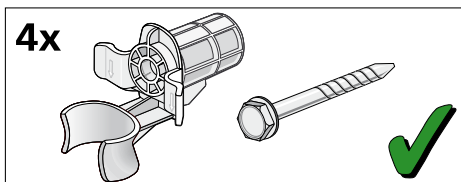

1. Retirar as mangueiras dos suportes.

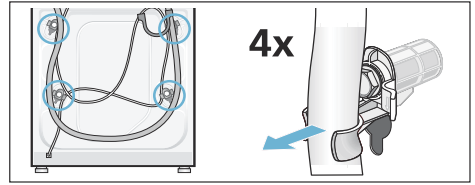

2. Desapertar todos os 4 parafusos dos dispositivos de segurança para transporte e retirá-los com uma chave SW13. Retirar as mangas. Retire o cabo elétrico dos suportes.

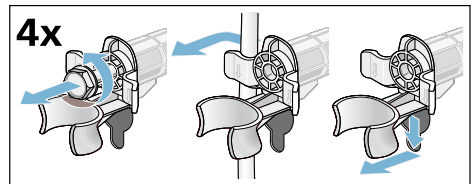

3. Coloque as tampas. Bloqueie bem as coberturas, pressionando nos ganchos de encaixe.

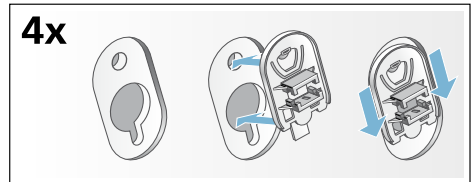

Mangueiras e cabos

■ Ligação à esquerda

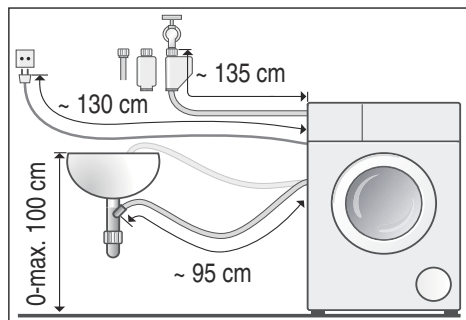

■ Ligação à direita

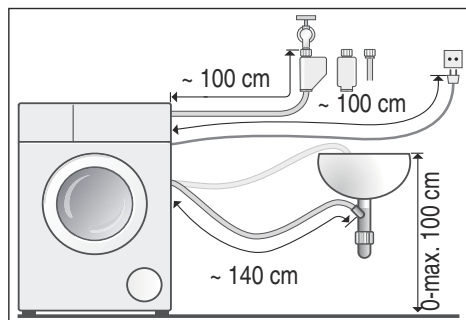

Conselho: Podem ser adquiridas no comércio especializado/Assistência Técnica:

- uma extensão para a mangueira de admissão de Aquastop ou de água fria (aprox. 2,50 m); ref.^a WMZ2380, WZ10130, CZ 11350, Z 7070X0
- uma mangueira de admissão mais comprida (aprox. 2,20 m) para o modelo standard; número de peça individual para o serviço de apoio ao cliente: 00353925

Admissão de água



Aviso **Perigo de morte!**

No contacto com peças em tensão existe perigo de choque elétrico. Não mergulhar a válvula de segurança Aquastop em água (contém uma válvula elétrica).

Conselhos

- Operar a máquina de lavar roupa apenas com água potável fria.
- Não ligar a máquina à torneira misturadora de um termoacumulador sem pressão.
- Utilizar apenas a mangueira de admissão fornecida ou comprada num comércio especializado autorizado, não utilizar nenhuma mangueira usada.
- Não vinque nem entale a mangueira de admissão da água.
- Não altere (cortar, separar) a mangueira de admissão da água (a resistência já não é garantida).
- Apertar as uniões roscadas à mão. Apertar demasiado com uma ferramenta (alicate) pode danificar as roscas.
- Ao efetuar a ligação à torneira da água de 21 mm = 1/2", montar primeiro um adaptador* anel de junta de 21 mm = 1/2" para 26,4 mm = 3/4".

* fornecido dependendo do modelo

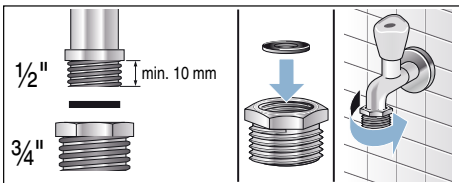

Pressão ideal da água da rede **mínima** 100 kPa (1 bar)

máxima 1000 kPa (10 bar)

Débito mínimo de 8 l/min com a torneira da água aberta.

Em caso de pressão da água mais elevada, montar uma válvula redutora de pressão a montante.

Ligação

Ligue a mangueira de admissão de água à torneira (3/4" = 26,4 mm) e ao aparelho (nos modelos com Aquastop não é necessário, instalação fixa):

- Modelo: **Standard**

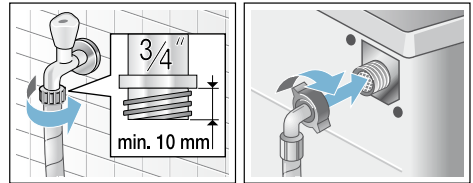

- Modelo: **Aqua-Secure**

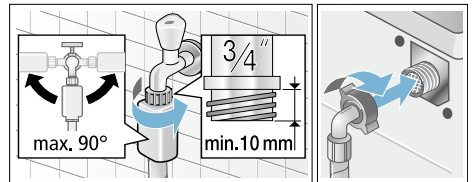

- Modelo: **Aqua-Stop**

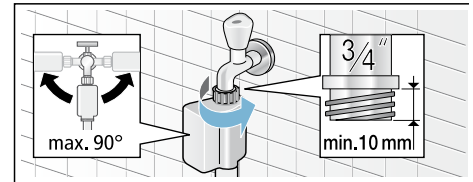

Conselho: Abrir com cuidado a torneira da água e verificar a estanqueidade dos pontos de ligação. A união roscada está sob pressão do sistema de abastecimento de água.

Escoamento de água

Aviso

Perigo de queimaduras!

Em caso de lavagem com elevadas temperaturas, podem surgir queimaduras no contacto com a água de lavagem quente, por exemplo, no escoamento da água de lavagem quente para um lavatório.

Não toque na água de lavagem quente.

Atenção!

Danos provocados pela água

Se, devido à elevada pressão da água no escoamento, a mangueira de escoamento escorregar do lavatório ou do ponto de ligação, a água derramada pode causar danos.

Proteger a mangueira de escoamento contra escorregamento.

Atenção!

Danificação do aparelho/Danificação dos têxteis

Se a extremidade da mangueira de escoamento for mergulhada na água escoada, a água pode ser reaspirada para o aparelho e danificar o aparelho/ os têxteis.

Ter em atenção:

- a tampa do ralo não pode bloquear o escoamento do lavatório.
- a extremidade da mangueira de escoamento não pode mergulhar na água escoada.
- a água deve escoar suficientemente rápido.

Conselho: Não vincar ou esticar a mangueira de escoamento da água.

Ligação

■ Escoamento para um lavatório

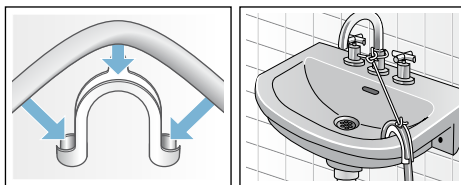

■ Escoamento para um sifão

O ponto de ligação deve ser protegido com uma braçadeira, \varnothing 24–40 mm (comércio especializado).

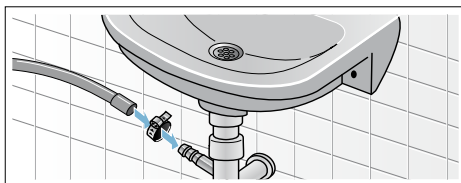

■ Escoamento para um tubo de plástico com manga de borracha ou para o esgoto

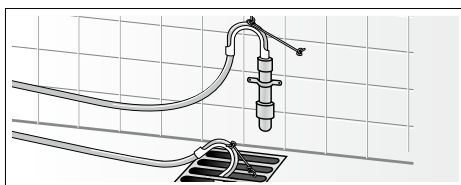

Alinhamento

Alinhar o aparelho com a ajuda de um nível de bolha de ar.

Uma forte formação de ruído, vibrações e "deslocamentos" podem ser consequências de um alinhamento incorreto!

1. Desapertar as contraporcas com uma chave de fendas SW17 no sentido dos ponteiros do relógio.
2. Verificar o alinhamento da máquina de lavar roupa com um nível de bolha de ar, caso necessário, corrigir. Alterar a altura girando os pés do aparelho.
Todos os quatro pés do aparelho devem estar bem fixados no chão.
3. Apertar à mão as contraporcas dos pés do aparelho com uma chave de fendas SW17, contra a caixa. Neste caso, fixar o pé e não regular em altura.



Ligação elétrica



Aviso **Perigo de morte!**

No contacto com peças em tensão existe perigo de choque elétrico.

- Nunca segurar na ficha com as mãos molhadas.
- Retirar sempre o cabo elétrico puxando pela ficha e nunca pelo cabo, porque pode ficar danificado.
- Nunca retirar a ficha durante o funcionamento.

Respeitar as seguintes indicações:

Conselhos

- A tensão elétrica e a indicação da tensão na máquina de lavar roupa (placa do aparelho) devem corresponder.
A potência de ligação e o disjuntor necessário devem estar indicados na placa do aparelho.
- A ligação da máquina de lavar roupa só pode ser efetuada através de tomadas de corrente alternada com contacto de segurança corretamente instaladas.
- A ficha e a tomada são compatíveis.
- A secção transversal do cabo é suficiente.
- A ligação à terra é efetuada corretamente.
- A mudança do cabo elétrico (caso necessário) só é efetuada por um electricista. O cabo elétrico de substituição pode ser adquirido na Assistência Técnica.
- Não são utilizadas fichas múltiplas/acoplamentos múltiplos e extensões.
- Na utilização de um disjuntor de corrente de fuga é utilizado apenas um tipo com este sinal . Só este sinal garante o cumprimento das normas atualmente em vigor.
- O acesso à ficha é fácil.
- O cabo de alimentação não pode ser dobrado, esmagado, modificado ou cortado.
- O cabo de alimentação não pode entrar em contacto com fontes de calor.

Antes da primeira utilização

Antes de sair da fábrica, a máquina de lavar roupa foi minuciosamente testada. Para eliminar possíveis restos de água de ensaio, lavar a primeira vez **sem** roupa.

Conselhos

- A máquina de lavar roupa **deve ser corretamente instalada e ligada**, a partir da → *Página 15*
- Jamais colocar em funcionamento uma máquina danificada. Contactar a Assistência Técnica.

Trabalhos preparativos:

1. Verificar a máquina.
2. Eliminar a película de proteção do painel de comandos.
3. Ligue a ficha à tomada.
4. Abrir a torneira da água.

Executar o programa sem roupa.

1. Ligar o aparelho.
2. Fechar o óculo (não colocar nenhuma roupa!).
3. Regular o programa
Limpeza tambor 90 °C.
4. Abrir a gaveta do detergente.
5. Introduzir aprox. 1 litro de água no compartimento **II**.
6. Introduzir detergente convencional em pó no compartimento **II**.

Conselho: Para evitar a formação de espuma, utilizar apenas metade da quantidade de detergente recomendada. Não utilizar detergente para lãs ou roupa delicada.

7. Fechar a gaveta para detergente.
8. Selecionar a tecla .
9. No fim do programa, desligue o aparelho.

A sua máquina de lavar roupa está agora operacional.

Transporte

p.ex., em caso de mudança de casa

Trabalhos preparativos:

1. Fechar a torneira da água.
2. Retirar a pressão da água na mangueira de admissão:
→ *Página 48*; limpar e efetuar a manutenção - filtro obstruído na admissão de água
3. Desligar a máquina de lavar roupa da rede elétrica.
4. escoar a água de lavagem restante:
→ *Página 47*; limpar e efetuar manutenção - bomba da água de lavagem obstruída, esvaziamento de emergência
5. Desmontar as mangueiras.

Montar os dispositivos de segurança para transporte:

1. Retirar e guardar as tampas.
Utilizar, eventualmente, uma chave de fendas.

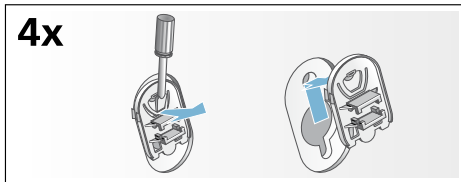

2. Colocar as 4 mangas.
Fixar o cabo elétrico nos suportes.
Colocar os parafusos dos dispositivos de segurança para transporte e apertá-los com uma chave SW13.

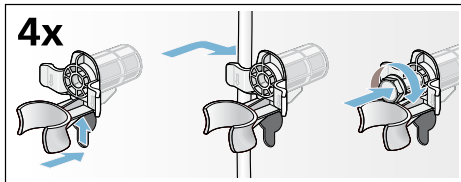









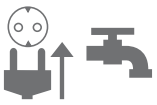

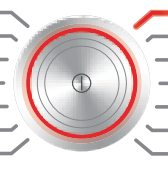

Antes de nova colocação em funcionamento:

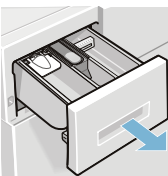
Conselhos

- eliminar **obrigatoriamente** os dispositivos de segurança para transporte!
- deitar cerca de 1 litro de água no compartimento **II**, selecionar e iniciar o programa **Escoamento**. Deste modo evita que na próxima lavagem escorra detergente não utilizado para o esgoto.

O mais importante em resumo

1				
	Ligar a ficha à tomada. Abrir a torneira da água.	Abrir o óculo.	Para ligar, premir a tecla ①.	Selecionar o programa, p. ex. Algodão .
2				
	Separar a roupa.	Ter em conta a quantidade de carga máx. (consoante o modelo) no painel de indicações.	Coloque a roupa.	Feche o óculo.
3				
	Colocar detergente.	Alterar eventualmente as pré-regulações do programa e/ou selecionar regulações adicionais.	Iniciar o programa.	
4				
	Fim do programa	Abrir o óculo e retirar a roupa.	Para desligar, premir a tecla ①.	Fechar a torneira da água (nos modelos sem Aquastop).

Familiarização com o aparelho

Máquina de lavar roupa

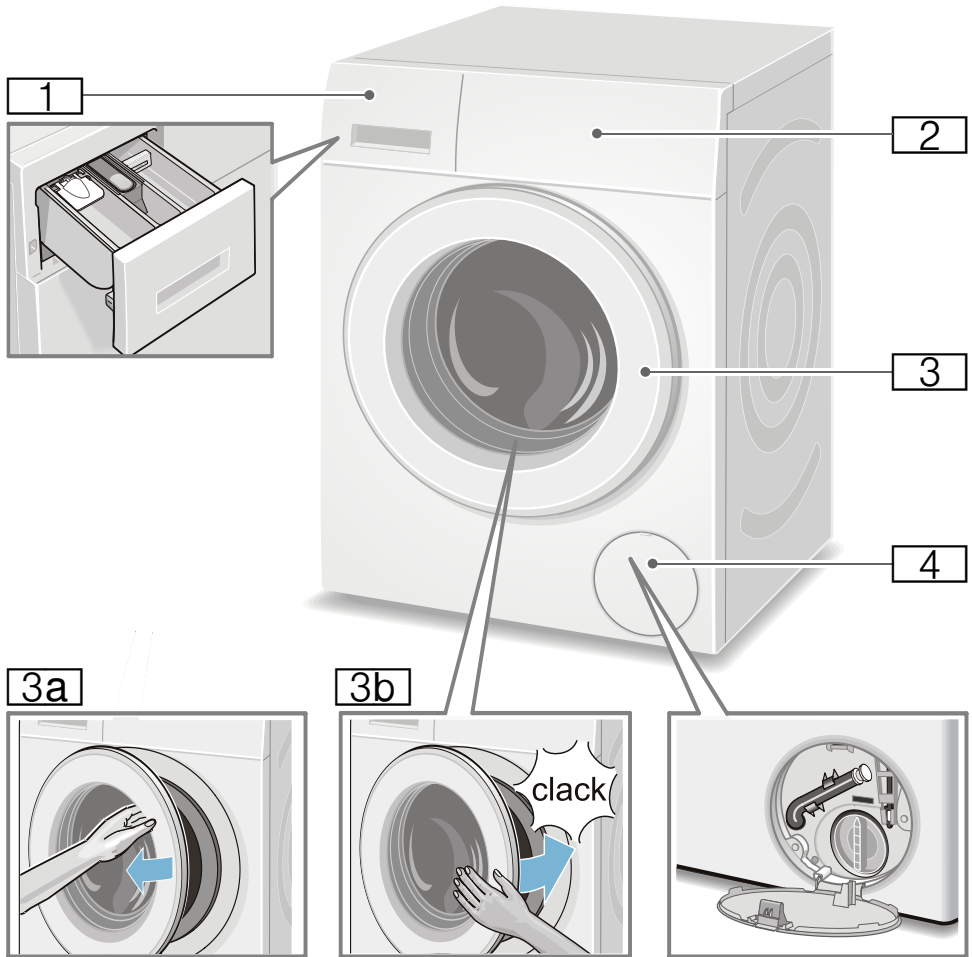

- 1** Gaveta do detergente
→ *Página 40*
- 2** Painel de comandos e de indicações
- 3** Óculo com pega
- 3a** Abrir o óculo
- 3b** Fechar o óculo
- 4** Tampa de serviço

Painel de comandos

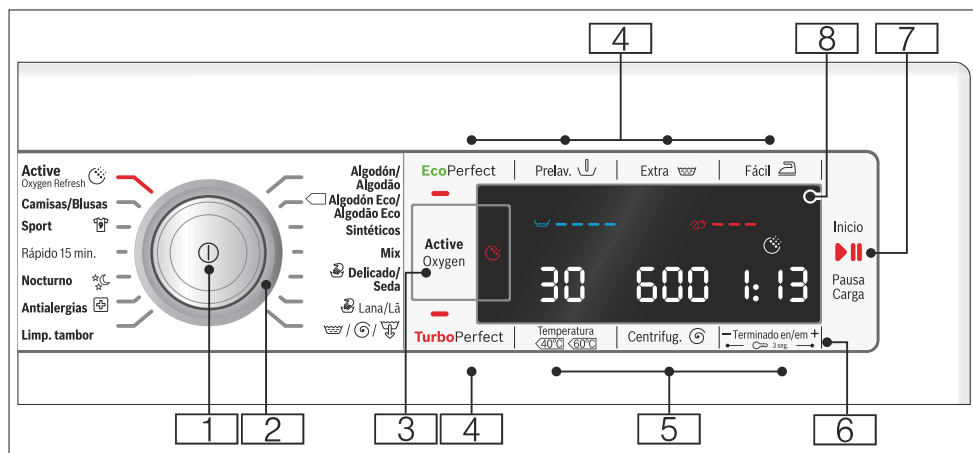

Conselho: Todas as teclas são extremamente sensíveis (exceto o interruptor principal); basta um ligeiro toque.

- 1 **Interruptor principal**
para ligar/desligar a máquina de lavar:
Prima a tecla ①.
- 2 **Seletor de programas**
para seleccionar um programa.
Tabela de programas
→ *Página 31*
- 3 **regulações de programas adicionais:** → *Página 38*
 - TurboPerfect,
 - EcoPerfect,
 - Prelav. ↓,
 - Extra 🧺,
 - Fácil 🧺,
 - Active Oxygen ☁
- 4 **Tecla ▶⏸ para:**
 - Iniciar um programa,
 - Interromper um programa, p. ex. colocar mais roupa
→ *Página 42*,
 - Cancelar um programa
→ *Página 43*





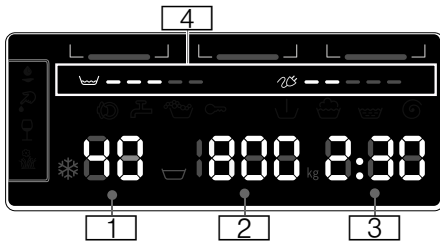









- 5 **Alterar as pré-regulações dos programas:** → *Página 37*
 - Temperatura,
 - Velocidade de centrifugação (Centrifug. Ⓢ),
 - Terminado em
- 6 **Fecho de segurança para crianças** (∞ 3 seg.)
Ativar/desativar para evitar a alteração acidental das funções reguladas:
Para tal, seleccionar simultaneamente as teclas **Terminado em +** e **-** durante cerca de 3 segundos. → *Página 42*
- 7 **Painel de indicações** para regulações e informações.
→ *Página 27*

Painel de indicações



Pré-regulações do programa:

- 1** **Temperatura** em °C
 ❄ - 90 (❄ = frio)
- 2** **Velocidade de centrifugação**
 em r.p.m.,
 ∇, 0 - 1600*;
 * velocidade máx. de centrifugação em função do programa selecionado e do modelo,
- 0 = sem centrifugação, apenas escoamento → *Página 37*,
 - ∇ = paragem no enxaguamento → *Página 37*
- 3** **Terminado em**
 p. ex. 2:30;
 Duração do programa de acordo com o programa selecionado em h:min (horas:minutos),
- **Pré-seleção da hora de fim**
 1 - 24 h;
 Fim do programa após ...h (h=horas),
 - **Carga recomendada**
 p. ex., kg 9*;
 * consoante o programa selecionado
- 4** **Indicações de consumo de energia e água:** → *Página 14*
- ∇ = = = = =
 Indicação do consumo de água,
 - ⚡ = = = = =
 Indicação do consumo de energia

outras indicações	
	Active Oxygen  → <i>Página 38</i>
Avanço do programa:	
	Fase de oxigénio ativo
	Pré-lavagem
	Lavagem
	Enxaguamento
	Centrifugação
- 0 -	Fim do programa
	Fim do programa em caso de paragem no enxaguamento
- P -	Pausa, p. ex., para colocar mais roupa
Óculo:	
 acende	É possível abrir o óculo.
 pisca	após o início do programa: o óculo não foi fechado corretamente.
Torneira de água:	
 acende	A torneira não está aberta, não existe pressão da água
 pisca	Pressão da água demasiado baixa (pode prolongar a duração do programa)
Fecho de segurança para crianças:	
→ <i>Página 42</i>	
 acende	Fecho de segurança para crianças ativado
 pisca	Fecho de segurança para crianças ativado, seletor de programas desregulado
Deteção de espuma:	
 acende	→ <i>Página 42</i>
Indicação de falha:	
E: --	→ <i>Página 50</i>
Regulação do sinal:	

outras indicações	
0 - 4	→ <i>Página 44</i>
Desligamento automático do aparelho:	
On OFF	→ <i>Página 14</i> , → <i>Página 45</i>



Roupa

Preparar a roupa

Atenção!

Danificação do aparelho/Danificação dos têxteis

Corpos estranhos (por exemplo, moedas, clips, agulhas, pregos) podem danificar a roupa ou componentes da máquina de lavar roupa.

Ter em atenção as seguintes indicações na preparação da sua roupa:

- Esvaziar os bolsos.

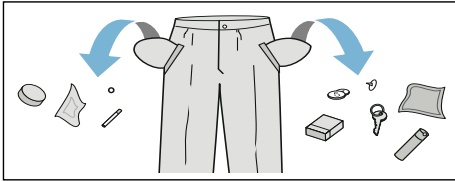

- Retirar todos os objetos metálicos (clips, etc.).
- Lavar roupa delicada (meias, sutiãs com aros etc.) dentro da rede/saco.
- Fechar os fechos de correr, abotoar as fronhas.
- Escovar a areia dos bolsos e das dobras.
- Retirar as argolas das cortinas ou juntar na rede/saco.

Separar a roupa

Separar a roupa de acordo com as indicações do fabricante nas etiquetas:

- Tipo de tecido/fibra
- Cor
 - Conselho:** A roupa pode debotar. Lavar a roupa branca e a roupa de cor separadamente. Lavar separadamente pela primeira vez a roupa de cor nova.

- Grau de sujidade
 - Lavar em conjunto a roupa com o mesmo grau de sujidade. Pode encontrar alguns exemplos para o grau de sujidade em → *Página 30*
 - **ligeira:** sem pré-lavagem, eventualmente selecionar a regulação **TurboPerfect normal**
 - **forte:** colocar menos quantidade de roupa, selecionar programa com pré-lavagem
 - **Nódoas:** remover/pré-tratar as nódoas enquanto ainda estão frescas. Começar por molhar com uma solução de água e sabão/sem esfregar. Lavar seguidamente as peças de roupa com o programa correspondente. Algumas nódoas difíceis/secas só conseguem ser removidas após várias lavagens.
- Símbolos nas etiquetas da roupa
 - Conselho:** Os números nos símbolos indicam a temperatura de lavagem máxima.
 - adequado para o processo de lavagem normal; por exemplo, o programa Algodão
 - necessário um processo de lavagem delicado; por exemplo, o programa Sintéticos
 - necessário processo de lavagem particularmente delicado; por exemplo, o programa Delicado/Seda
 - adequado para roupa de lavagem à mão; por exemplo, o programa Lã
 - Não lavar a roupa na máquina.



Detergente

Seleção adequada do detergente

O símbolo de lavagem é determinante para escolher o detergente, a temperatura e o tratamento de lavagem corretos. → também www.sartex.ch

A página da Internet www.cleanright.eu fornece uma multiplicidade de informações úteis sobre detergentes, produtos de tratamento adicionais e produtos de limpeza para uso doméstico.

- **Detergente completo com branqueadores óticos**
adequado para roupa branca de linho ou algodão lavável a 100 °C
Programa: Algodón/Algodão / Fria - máx. 90 °C
- **Detergente para roupa de cor sem branqueadores nem branqueadores óticos**
adequado para roupa de cor de linho ou de algodão
Programa: Algodón/Algodão / Fria - máx. 60 °C
- **Detergente para roupa de cor/roupa delicada sem branqueadores óticos**
adequado para roupa de cor de fibras de tratamento fácil, tecidos sintéticos
Programa: Sintéticos / Fria - máx. 60 °C
- **Detergente para roupa delicada**
adequado para tecidos suaves e delicados, seda ou viscose
Programa: Delicado/Seda / Fria - máx. 40 °C
- **Detergente para lãs**
adequado para lãs
Programa: Lana/Lã / Fria - máx. 40 °C

Poupar energia e detergente

No caso de roupa pouco ou normalmente suja, é possível reduzir energia (reduzindo a temperatura de lavagem) e detergente.

Poupar	Grau de sujidade/Indicação
Temperatura e quantidade de detergente reduzidos segundo a recomendação de dosagem	ligeira Sem sujidades nem manchas perceptíveis. As peças ganharam odor corporal, p.ex.: <ul style="list-style-type: none"> ■ vestuário leve de verão/desportivo (usado poucas horas) ■ T-shirts, camisas, blusas (usadas até 1 dia) ■ Roupa de cama e toalhas de convidados (usadas 1 dia)
	normal Sujidade visível/ou pequenas manchas leves detetáveis, p.ex.: <ul style="list-style-type: none"> ■ T-shirts, camisas, blusas (transpiradas, usadas várias vezes) ■ Toalhas, roupa de cama (usadas até 1 semana)
	muito suja Sujidades e/ou manchas claramente visíveis, p. ex., panos da loiça, roupa de bebé, roupa de trabalho
Temperatura conforme a etiqueta da roupa e quantidade de detergente conforme a dose recomendada para roupa muito suja	

Conselho: Na dosagem de todos os detergentes/produtos adicionais/produtos de tratamento e produtos de limpeza, respeitar as instruções do fabricante e as indicações.



→ *Página 40*











Resumo dos programas

Programas no seletor de programas

Programa/Tipo de roupa/Indicações	Regulações
<p>Nome do programa</p> <p>Explicação breve do programa ou para que têxteis é adequado.</p>	<p>carga de roupa máx.</p> <p>seleccionável Temperatura(= frio)</p> <p>seleccionável Velocidade de centrifugação ^{**};</p> <p> = sem centr. final, 0 = sem centrifugação, só escoamento</p> <p>regulações adicionais do programa</p>
<p>Algodão</p> <p>Tecidos fortes e resistentes a altas temperaturas em algodão ou linho</p> <p>Conselho: . Com a regulação TurboPerfect, adequado como programa curto para roupa pouco suja.</p>	<p>máx. 9 kg/5* kg</p> <p> - 90 °C</p> <p>, 0 - 1600^{**} r.p.m.</p> <p>EcoPerfect, TurboPerfect, Prelav. ,</p> <p>Extra ,</p> <p>Fácil ,</p> <p>Active Oxygen ^{****}</p>
<p>Algodão Eco </p> <p>Tecidos fortes e resistentes a altas temperaturas em algodão ou linho;</p> <p>Lavagem com otimização de energia por redução da temperatura, com efeito comparável ao do programa Algodão.</p> <p>Conselho: . A temperatura de lavagem é inferior à temperatura seleccionada. Para que a água de lavagem atinja uma determinada temperatura, utilize o programa Algodão, eventualmente com uma temperatura mais elevada.</p>	<p>máx. 9 kg</p> <p> - 90 °C</p> <p>, 0 - 1600^{**} r.p.m.</p> <p>Prelav. ,</p> <p>Extra ,</p> <p>Fácil ,</p> <p>Active Oxygen ^{****}</p>
<p>* Carga reduzida com o ajuste TurboPerfect</p> <p>** Velocidade de centrifugação máx., dependendo do modelo</p> <p>*** Programa, dependendo do modelo</p> <p>**** Seleccionável para temperatura de lavagem até 40 °C</p>	

Programa/Tipo de roupa/Indicações	Regulações
Sintéticos Tecidos de fibras sintéticas ou tecidos mistos	máx. 4 kg ❄ ... 60 °C ▽, 0 - 1200 r.p.m. EcoPerfect, TurboPerfect, Prelav. ↓, Extra 🍷, Fácil 📄, Active Oxygen ☼ ****
Mix Carga de roupa mista composta por tecidos de algodão e de fibras sintéticas	máx. 4 kg ❄ - 40 °C ▽, 0 - 1600** r.p.m. EcoPerfect, TurboPerfect, Prelav. ↓, Extra 🍷, Fácil 📄, Active Oxygen ☼
 Delicado / Seda Para tecidos delicados laváveis, por exemplo de seda, cetim, fibras sintéticas ou tecidos mistos (por exemplo, blusas de seda, lenços de seda) Conselho: . Utilize detergente de máquina adequado para roupa delicada ou seda.	máx. 2 kg ❄ - 40 °C ▽, 0 - 800 r.p.m. EcoPerfect, TurboPerfect, Prelav. ↓, Extra 🍷, Fácil 📄, Active Oxygen ☼
 Lã Tecidos de lã ou com percentagem de lã laváveis à mão ou na máquina; Programa de lavagem especialmente delicado para evitar amarrutar a roupa, pausas do programa mais longas (tecidos repousam na água de lavagem)	máx. 2 kg ❄ - 40 °C ▽, 0 - 800 r.p.m. -
Conselhos <ul style="list-style-type: none"> ■ A lã é de origem animal, por exemplo: angorá, alpaca, lama, ovelha. ■ Utilizar detergentes de máquina adequados para lã. 	
* Carga reduzida com o ajuste TurboPerfect ** Velocidade de centrifugação máx., dependendo do modelo *** Programa, dependendo do modelo **** Seleccionável para temperatura de lavagem até 40 °C	

Programa/Tipo de roupa/Indicações	Regulações
Enxaguamento / Centrifugação / Escoamento (👑 / 🌀 / 🚰) Programa extra combinado para enxaguar e centrifugar a roupa e escoar a água de enxaguamento Conselho: . A tecla Extra 👑 está ativada de fábrica neste programa. Apenas centrifugação: desative a tecla Extra 👑 e adapte, se necessário, a velocidade de centrifugação. Apenas escoamento de água: desative a tecla Extra 👑 e seleccione a velocidade de centrifugação 0 .	- - 🚰, 0 - 1600** r.p.m. Extra 👑, Fácil 📄
ActiveOxygen Refresh ☺ Carga de roupa mista composta por tecidos de algodão, fibras sintéticas, seda, cetim, lã; Programa para remover odores, por exemplo cheiro a cigarro ou a cozinhados → <i>Página 36</i> Conselhos <ul style="list-style-type: none"> ■ Respeite o carga máxima de roupa. ■ Não é um programa de lavagem/ não remove nódoas e transpiração. ■ Coloque apenas roupa seca. ■ Se necessário, seque o tambor, rodando-o, antes de colocar a roupa, para eliminar toda a água. 	máx. 1 kg - - -
* Carga reduzida com o ajuste TurboPerfect ** Velocidade de centrifugação máx., dependendo do modelo *** Programa, dependendo do modelo **** Seleccionável para temperatura de lavagem até 40 °C	

Programa/Tipo de roupa/Indicações	Regulações
<p>Limpeza tambor</p> <p>Programa para a limpeza e tratamento do tambor e da tuba,</p> <p>Execute o programa, por exemplo:</p> <ul style="list-style-type: none"> ■ antes da primeira utilização, ■ com água abundante e baixa temperatura (40 °C e inferior) ou ■ em caso de formação de odores após um longo período de ausência. <p>Conselhos</p> <ul style="list-style-type: none"> ■ A lâmpada indicadora Limpeza tambor pisca caso não utilize há muito tempo nenhum programa a 60 °C ou a temperaturas superiores. ■ Execute o programa sem roupa. ■ Utilize detergente convencional em pó para roupa ou detergente com branqueador. Para evitar a formação de espuma, utilize apenas a metade da quantidade de detergente recomendada pelo fabricante. Não utilize detergente para lãs ou roupa delicada. 	<p>0 kg</p> <p>80, 90 °C</p> <p>1200 rpm</p> <p>Active Oxygen </p>
<p>Rápido 15 min.</p> <p>Programa extra curto aprox. 15 minutos, adequado para pequenos lotes de roupa pouco suja</p>	<p>máx. 2 kg</p> <p> - 40 °C</p> <p> 0 - 1200 r.p.m.</p> <p>-</p>
<p>*** Roupa escura</p> <p>Tecidos escuros de algodão e tecidos escuros de tratamento fácil;</p> <p>Lavar os tecidos do avesso.</p>	<p>máx. 3,5 kg</p> <p> - 40 °C</p> <p> 0 - 1200 r.p.m.</p> <p>EcoPerfect, TurboPerfect,</p> <p>Prelav. ,</p> <p>Extra ,</p> <p>Fácil ,</p> <p>Active Oxygen </p>
<p>* Carga reduzida com o ajuste TurboPerfect</p> <p>** Velocidade de centrifugação máx., dependendo do modelo</p> <p>*** Programa, dependendo do modelo</p> <p>**** Seleccionável para temperatura de lavagem até 40 °C</p>	

Programa/Tipo de roupa/Indicações	Regulações
☒ Antialergias Tecidos resistentes de algodão ou linho Conselho: . Especialmente adequado para elevadas exigências de higiene ou para peles particularmente delicadas devido a uma lavagem mais longa com a temperatura definida, mais água e enxaguamento mais longo.	máx. 6,5 kg ❄ - 60 °C ☹, 0 - 1600** r.p.m. EcoPerfect, TurboPerfect, Prelav. ⏴, Extra 🍷, Fácil ⏶, Active Oxygen ☺ ****
🏆 Sport Tecidos de microfibra para desporto e lazer Conselhos <ul style="list-style-type: none"> ■ A roupa não pode ser tratada com amaciador. ■ Antes da lavagem, limpe bem os restos do amaciador da gaveta do detergente (todos os compartimentos). 	máx. 2 kg ❄ - 40 °C ☹, 0 - 800 r.p.m. EcoPerfect, TurboPerfect, Prelav. ⏴, Extra 🍷, Fácil ⏶, Active Oxygen ☺
*** 🌙 Nocturno Programa de lavagem particularmente silencioso para lavar à noite, adequado para têxteis de algodão, linho, fibras sintéticas ou tecidos mistos Conselhos <ul style="list-style-type: none"> ■ Sinal de fim desativado, ■ velocidade de centrifugação final reduzida tempo de lavagem predefinido e encurtado 	máx. 4 kg ❄ - 40 °C ☹, 0 - 1200 r.p.m. EcoPerfect, TurboPerfect, Prelav. ⏴, Extra 🍷, Fácil ⏶, Active Oxygen ☺
Camisas / Blusas Camisas/blusas sem engomar de algodão, linho, fibras sintéticas ou tecidos mistos Conselhos <ul style="list-style-type: none"> ■ Com a regulação Fácil ⏶, as camisas/blusas só serão ligeiramente centrifugadas, para pendurar ainda a pingar água. —> Efeito de auto-alisamento ■ Lave camisas/blusas de seda ou de materiais delicados no programa 🧶 Delicado / Seda. 	máx. 2 kg ❄ - 60 °C ☹, 0 - 800 r.p.m. EcoPerfect, TurboPerfect, Prelav. ⏴, Extra 🍷, Fácil ⏶, Active Oxygen ☺ ****
* Carga reduzida com o ajuste TurboPerfect ** Velocidade de centrifugação máx., dependendo do modelo *** Programa, dependendo do modelo **** Seleccionável para temperatura de lavagem até 40 °C	

ActiveOxygen Refresh ☼

ActiveOxygen Refresh ☼ é um programa inovador para refrescar a roupa e eliminar odores (por exemplo, odor a cigarro e a cozinhados). Os tecidos que tenham transpiração têm de ser lavados previamente.

Neste programa, a sua roupa é tratada apenas com oxigénio ativo e água pulverizada, sem adição de detergente.

O oxigénio ativo é uma forma especial de oxigénio. É eficaz a eliminar odores.

O programa é adequado para todos os tecidos e artigos de tear, bem como para tecidos que só podem ser sujeitos a limpeza profissional.

Após o início do programa, o tambor do aparelho é iluminado e a neblina produzida é visível.

No final do programa, retire a roupa do tambor e sacuda-a ligeiramente.

Conselhos

- Deixe o óculo e a gaveta para detergente ligeiramente abertos, quando o aparelho não estiver a ser usado. → *Página 46*
- O efeito do tratamento com oxigénio ativo é menor se o tambor estiver sujo. Execute regularmente o programa **Limpeza tambor**.
- Não é possível colocar mais carga após o início do programa.
- Em caso de mudança de programa e cancelamento do programa, o óculo permanece bloqueado até o oxigénio ativo se dissipar. Isto pode demorar até 25 minutos. Durante este tempo os dois símbolos ☼ e ☼ piscam. Depois o óculo desbloqueia automaticamente.

Lavagem com goma

Conselho: A roupa não deve ser tratada com amaciador.

É possível engomar sobretudo na lavagem e no programa de algodão recorrendo a goma líquida. Colocar a dose de goma de acordo com as instruções do fabricante no compartimento ☼(se necessário, limpar primeiro).

Tingir/Descolorir

Tingir apenas na dose habitual para utilizadores domésticos. O sal pode atacar o aço inoxidável! Respeitar as especificações do fabricante da tinta.

Não descolorir roupa na máquina de lavar!

Demolhar

1. Ligue o aparelho.
2. Seleccionar o programa **Algodão 30 °C**.
3. Deitar os detergentes de imersão/lavagem segundo as indicações do fabricante no compartimentoll.
4. Seleccionar a tecla ▷☼. O programa é iniciado.
5. Seleccionar após aprox. 10 minutos a tecla ▷☼ para parar o programa.
6. Após o tempo de imersão desejado da roupa, selecione novamente a tecla ▷☼, caso pretenda que o programa prossiga ou se pretender alterar o programa.

Conselhos

- Colocar roupa da mesma cor.
- Não é necessário detergente adicional, o líquido de demolha é utilizado para a lavagem.

P+ Pré-regulações dos programas

As pré-regulações do programa são apresentadas no painel de indicações após a seleção do programa.

As pré-regulações podem ser alteradas.

Pode encontrar um resumo de todas as regulações de programa selecionáveis dependendo do programa a partir da → *Página 31*.

Temperatura

Consoante o avanço do programa, pode alterar a temperatura regulada antes e durante o programa.

A temperatura máxima regulável depende do programa selecionado.

Velocidade de centrifugação

(Centrifug. ☉)

Antes e durante o programa é possível alterar a velocidade de centrifugação (em rotações por minuto, r.p.m.) previamente regulada, consoante o avanço do programa.

Regulação 0 : Sem centrifugação final, a água é apenas escoada. A roupa permanece molhada dentro do tambor, p. ex. para roupa que não deva ser sujeita a centrifugação.

Regulação ☾ : Paragem de enxaguamento = sem centrifugação final, a roupa permanece na água após o último enxaguamento.

É possível selecionar Sem centrifugação final, para impedir a formação de rugas, quando no final do programa a roupa não é retirada de imediato da máquina de lavar roupa.

Para continuar/finalizar o programa → *Página 43*

A velocidade de centrifugação máxima regulável depende do programa selecionado e do modelo.

Terminado em

Antes do início do programa, pode pré-selecionar o fim do programa (tempo que falta para terminar) em intervalos de hora a hora (h=hora) até, no máximo, 24 horas.

Para tal:

1. Selecione o programa.
Será indicada a duração do programa selecionado, por exemplo, **2:30** (horas:minutos).
2. Premir a tecla **Terminado em** as vezes necessárias até ser indicada a regulação desejada.
Conselho: . A tecla **Terminado em +** aumenta e a tecla **Terminado em -** reduz os valores de regulação.
3. Selecionar a tecla ▷|||. O programa é iniciado.
No painel de indicações, é apresentado o número de horas selecionado, por exemplo, **8h** e iniciada a contagem decrescente até que o programa de lavagem inicie. Depois será indicada a duração do programa.

Conselho: . A duração do programa é adaptada automaticamente ao programa em curso. Alterações das pré-regulações do programa ou das regulações do programa também podem alterar a duração do programa.

Após o início do programa (quando estiver selecionado um tempo Terminado em e o programa de lavagem ainda não tiver iniciado), o número de horas pré-selecionado pode ser alterado da seguinte maneira:

1. Selecionar a tecla ▷|||.
2. Alterar o número de horas com as teclas **Terminado em -** ou **+**.
3. Selecionar a tecla ▷|||.

Após o início do programa, é possível colocar ou retirar roupa. → *Página 42*

P+ Regulações de programas adicionais

Pode encontrar um resumo de todas as regulações adicionais selecionáveis consoante o programa → *Página 31*.

TurboPerfect

Para lavar em menos tempo com um efeito de lavagem semelhante mas com maior consumo energético em relação do programa selecionado sem regulação TurboPerfect.

Conselho: Não exceder a carga máxima.

Tabela de programas → *Página 31*

EcoPerfect

Lavagem energeticamente otimizada através de redução da temperatura com eficiência de lavagem comparável ao programa selecionado sem regulação EcoPerfect.

Prelav. ↓

Para roupa muito suja.

Conselho: Dividir o detergente para o compartimento **I** e **II**.

Extra 👑

Ciclo de enxaguamento adicional em caso de pele particularmente sensível e/ou para zonas com água muito macia.

Fácil 📄

Reduz a formação de vincos devido a uma centrifugação especial com fase anti-vincos a seguir e velocidade de centrifugação reduzida.

Conselho: A humidade residual da roupa é maior.

Active Oxygen 🌬️

Tratamento adicional da roupa com oxigénio ativo antes da lavagem e antes do último ciclo de enxaguamento para a remoção completa de germes e bactérias.

Conselhos

- Selecionável para temperaturas de lavagem até 40 °C.
- Selecionável sempre no programa Limpeza tambor.



Operar o aparelho

Preparar a máquina de roupa

Conselho: A máquina de lavar roupa **deve ser corretamente instalada e ligada**. a partir da → *Página 15*

1. Ligar a ficha à tomada.
2. Abrir a torneira da água.
3. Abrir o óculo.
4. Verificar se o tambor está completamente vazio. Eventualmente esvaziar.

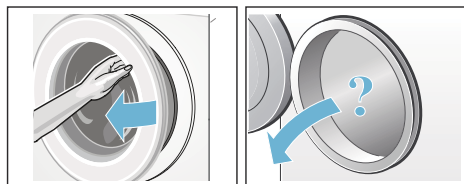

Selecionar o programa/Ligar o aparelho

Prima a tecla ①. O aparelho está ligado.

Depois será indicado sempre o programa **Algodão** pré-regulado pela fábrica.

Pode utilizar este programa ou seleccionar outro programa. É possível rodar o seletor de programas nos dois sentidos.

Conselho: Se o fecho de segurança para crianças estiver ativado, tem de ser desativado para poder regular um outro programa. → *Página 42*

No seletor de programas ilumina-se a lâmpada indicadora e no painel de indicações surgem as **pré-regulações do programa** seleccionado:

- Temperatura,
- Velocidade de centrifugação,
- A carga máxima alternadamente com a duração do programa e
- As indicações sobre o consumo de água e energia.

Nos aparelhos com **iluminação interior do tambor**:

Após ter ligado o aparelho, após ter aberto e fechado o óculo, assim como após o início do programa, o tambor será iluminado. A iluminação apaga-se automaticamente.

Colocar a roupa no tambor

Aviso

Perigo de morte!

Peças de roupa pré-tratadas com produtos de limpeza contendo diluentes, por exemplo, tira-nódoas/benzina podem, depois de serem colocadas na máquina, causar uma explosão.

Lavar bem à mão previamente as peças de roupa.

Conselhos

- Misturar peças de roupa grandes e pequenas. As peças de roupa de tamanhos diferentes distribuem-se melhor durante a centrifugação. Peças de roupa do mesmo tamanho podem causar desequilíbrios.
 - Ter em atenção a carga de roupa máxima indicada. Uma carga roupa excessiva reduz o resultado de lavagem e favorece a formação de vincos.
1. Coloque no tambor as peças de roupa previamente separadas e desdobradas.
 2. Ter atenção para não entalar as peças de roupa pequenas entre o óculo e a borracha do óculo e fechar o óculo.

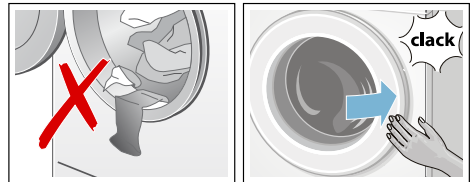

A lâmpada indicadora da tecla ▷||| pisca e no painel de indicações continuam visíveis as regulações do programa.

Dosear e deitar detergente e produto de tratamento adicional

Atenção!

Danificação do aparelho

O produto de limpeza e o agente de pré-tratamento da roupa (por exemplo, anti-nódoas, pulverizador de pré-lavagem, ...) podem danificar as superfícies da máquina de lavar roupa por contacto.

Não colocar estes produtos em contacto com as superfícies da máquina de lavar roupa. Limpar de imediato eventuais restos de pulverização e outros resíduos/pingos com um pano húmido.

Dosagem

Dosear o detergente e o produto de tratamento adicional segundo:

- a dureza da água, informação na sua companhia de fornecimento de água
- as indicações do fabricante na embalagem
- a quantidade de roupa.
- o grau de sujidade → *Página 30*

Adicionar detergente

Aviso

Irritações oculares/da pele!

O detergente/produto de tratamento adicional pode salpicar se a gaveta do detergente for aberta durante o funcionamento.

Abra a gaveta com cuidado.

Lavar bem os olhos e a pele em caso de contacto com o detergente/produto de tratamento adicional.

Em caso de ingestão inadvertida, consulte o médico.

Conselho: Diluir os amaciadores e produtos de tratamento contra deformação num pouco de água. Previne o entupimento do sistema de tubos da máquina de lavar roupa.

Deitar o detergente e o produto de tratamento adicional nos respetivos compartimentos:

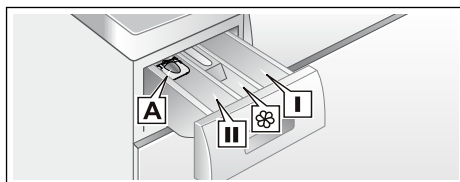

- | | |
|---|---|
| Auxiliar de dosagem A | para detergente líquido |
| Compartimento II | Detergente para a lavagem principal, agente anti-calcário, branqueador, produto anti-nódoas |
| Compartimento  | Amaciador, goma; não exceder a marca max |
| Compartimento I | Detergente para pré-lavagem |

1. Puxar a gaveta do detergente até ao batente.
2. Deitar o detergente e o produto de tratamento adicional.
3. Feche a gaveta do detergente.

Doseador* para detergente líquido

* dependendo do modelo

Posicionar o doseador para a dosagem do detergente líquido:

1. Puxe a gaveta do detergente para fora. Pressione o dispositivo para baixo e retire a gaveta completamente para fora.
2. Empurre o doseador para a frente, rebata e encaixe.
3. Insira novamente a gaveta.

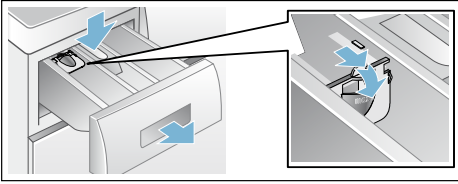

Conselho: Não utilize o doseador em caso de detergente em gel e em pó, nos programas com pré-lavagem e quando está selecionado Termina em.

Nos modelos sem doseador, deite o detergente líquido no recipiente doseador fornecido e coloque no tambor.

Alterar as pré-regulações dos programas

Pode utilizar ou alterar as pré-regulações para este ciclo de lavagem.

Para tal, selecione a respetiva tecla as vezes necessárias até ser indicada a regulação desejada.

Conselho: Premindo continuamente a tecla, os valores de regulação vão passando automaticamente até ao último valor. Prima novamente a tecla para poder alterar outra vez os valores de regulação.

As regulações ficam ativas sem confirmação.

Não são conservadas após o desligamento da máquina de lavar roupa.

Pré-regulações do programa

→ *Página 37*

Selecionar regulações de programas adicionais

Selecionando regulações adicionais, é possível adaptar ainda melhor o processo de lavagem aos lotes de roupa.

As regulações podem ser ativadas/desativadas ou alteradas dependendo do avanço do programa.

A lâmpada avisadora das teclas acende quando a regulação está ativa.

As regulações não são conservadas após o desligamento da máquina de lavar roupa.

Regulações de programas adicionais
→ *Página 38*

Iniciar o programa

Selecione a tecla . A lâmpada indicadora acende-se e o programa é iniciado.

No painel de indicações, durante o programa, é indicado Termina em seguida do tempo ou, após o início do programa de lavagem, são indicados a duração do programa e os símbolos de avanço do programa.

Painel de indicações → *Página 27*

Conselho: Detecção de espuma

Se no campo de indicações se acender adicionalmente o símbolo , a máquina de lavar roupa detetou demasiada espuma durante o programa de lavagem e, consequentemente, ativou automaticamente ciclos de enxaguamento adicionais para eliminar a espuma.

Diminuir a dose de detergente no próximo ciclo de lavagem.

Se desejar bloquear o programa contra alterações acidentais, selecione o fecho de segurança para crianças conforme se descreve a seguir.

Fecho de segurança para crianças

(∞ 3 seg.)

É possível proteger a máquina de lavar roupa contra alterações inadvertidas das funções reguladas. Para o efeito, ative o fecho de segurança para crianças.

Para **ativar/desativar**, selecione durante cerca de 3 segundos as teclas **Terminado em - e +** em simultâneo. No painel de indicações surge o símbolo ∞.

- ∞ acende. O fecho de segurança para crianças está ativo.
- ∞ pisca por breves instantes: o fecho de segurança para crianças está ativo e o seletor de programas foi rodado ou foi premida uma tecla.

Conselho: O fecho de segurança para crianças mantém-se ativo mesmo depois de a máquina de lavar roupa ser desligada. Neste caso, desative a fecho de segurança para crianças antes da próxima seleção de programas.

Colocar +Carga

Após o início do programa, é possível colocar ou retirar roupa conforme a necessidade.

Para esse efeito selecione a tecla .



A lâmpada indicadora da tecla  pisca e a máquina verifica se é possível colocar mais roupa.

Quando, no painel de indicações:

- acendem **os dois** símbolos - P - e , é possível colocar mais roupa.
- acende - P -, não é possível colocar mais roupa.



Para continuar com o programa, selecione a tecla . O programa continua automaticamente.

Conselhos



- Não deixe o óculo muito tempo aberto ao colocar mais roupa – pode derramar água da roupa já molhada.
- Em caso de nível de água elevado, temperatura elevada ou tambor em rotação, o óculo fica bloqueado por razões de segurança durante as fases de oxigénio ativo e não é possível colocar mais roupa.
- No programa ActiveOxygen Refresh  e no ajuste Active Oxygen  não é possível colocar mais roupa.
- A indicação de carga não está ativa durante a colocação.

Alterar o programa

Em caso de programa iniciado por engano, é possível alterar o programa da seguinte maneira:



1. Selecionar a tecla .
2. Selecione outro programa.
3. Selecionar a tecla . O novo programa inicia desde o princípio.

Conselho: Em caso de alteração do programa com oxigénio ativo, o óculo permanece bloqueado até 25 minutos para permitir a dissolução do oxigénio ativo.



Os símbolos  e  piscam. Se os símbolos estiverem desligados, é possível abrir o óculo.

Cancelar o programa



Em caso de programas com elevada temperatura:

1. Selecionar a tecla .
2. Arrefecer a roupa: selecionar **Enxaguamento**.
3. Selecionar a tecla .

Em caso de programas com baixa temperatura:

1. Selecionar a tecla .
2. seleccione **Centrifugação** ou **Escoamento**.
3. Selecionar a tecla .



Conselho: Em caso de cancelamento do programa com oxigénio ativo, o óculo permanece bloqueado até 25 minutos para permitir a dissolução do oxigénio ativo.

Se necessário, volte a ligar o aparelho. Os símbolos  e  piscam. Se os símbolos estiverem desligados, é possível abrir o óculo.



Fim do programa em caso paragem de lavagem

No campo de indicações pisca  e é indicada a velocidade de centrifugação pré-regulada e a duração restante do programa selecionado.

Para continuar com o programa:

- seleccione a tecla  ou
- altere a velocidade de centrifugação ou coloque o seletor de programas em **Escoamento** e depois seleccione a tecla .

Fim do programa

No campo de indicações surgem - 0 - e . A lâmpada indicadora da tecla  está apagada.

Retirar a roupa e desligar o aparelho

1. Abrir o óculo e retirar a roupa.
2. Premir a tecla ①. O aparelho está desligado.
3. Fechar a torneira da água.

Conselho: Não é necessário em caso de modelos Aquastop.

Conselhos

- Não esquecer nenhuma peça de roupa no tambor. Pode encolher na próxima lavagem ou tingir.
- Remover corpos estranhos, eventualmente existentes, do tambor e da borracha do óculo – Perigo de ferrugem.
- Secar a borracha do óculo.

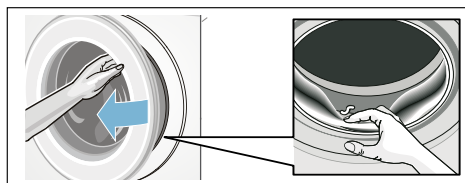

- Deixar o óculo e a gaveta do detergente abertos para que a água restante possa secar. → *Página 46*
- Esperar sempre pelo fim do programa porque o aparelho ainda pode estar bloqueado. Ligar o aparelho e esperar o desbloqueio.
- Quando o painel de indicações se apaga no fim do programa, o modo de poupança de energia está ativo. Para ativar, selecionar uma tecla qualquer.

Regulações do aparelho

É possível alterar as seguintes regulações:

- O volume dos sinais de indicação e das teclas (p. ex. no fim do programa) e/ou
- selecionar/desselecionar a função de desligar automaticamente o aparelho e/ou → *Página 14*
- ligar/desligar o sinal de indicação de tratamento do tambor (consoante o modelo) a partir de → *Página 31*

Para alterar as regulações tem de sempre de ativar primeiro o modo de regulação.

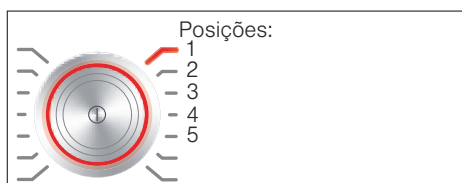

Ativar o modo de regulação

1. Premir a tecla ①.
O aparelho está ligado e o programa **Algodão** é indicado na posição 1.
2. Prima a tecla **Temperatura** e rode simultaneamente o seletor de programas para a direita, para a posição 2. Solte a tecla.

O modo de regulação está ativado e no painel de indicação surge o volume de som predefinido para os sinais das indicações.

Pode agora alterar as regulações:

Alterar a intensidade do sinal

Com as teclas **Terminado em +** ou **-**, pode alterar nas posições do seletor de programas:

- 2: o volume de som dos sinais de indicações e/ou
- 3: o volume de som dos sinais de teclas.



- 0 = desativado,
- 1 = baixo,
- 2 = médio,
- 3 = alto,
- 4 = muito alto

Terminar o modo de regulação ou:

Selecionar/anular a seleção do desligamento automático do aparelho

Com a tecla **Terminado em +** ou **-**, selecione no seletor de programas-posição 4 ligar (On) ou desligar (OFF) a função Desligar automaticamente.

Terminar modo de regulação ou:

Ligar/desligar o sinal de indicação de tratamento do tambor

conforme o modelo

Com a tecla **Terminado em +** ou **-**, ligue (ON) ou desligue (OFF) o sinal de indicação **Limpeza tambor** no seletor de programas-posição 5.

Terminar o modo de regulação

Para terminar e guardar as regulações, prima a tecla ①.

O aparelho está desligado. As regulações selecionadas têm efeito da próxima vez que o aparelho for ligado.



Sensores

Identificação da carga

Conforme o tipo de têxtil e a carga de roupa, a identificação da carga adapta o consumo da água e a duração do programa de forma ideal a cada programa.

Sistema de controlo de desequilíbrio

O sistema automático de controlo de desequilíbrio deteta desequilíbrios e procura através de várias tentativas de centrifugação uma distribuição uniforme da roupa.

Devido a razões de segurança, a velocidade de centrifugação será reduzida em caso de distribuição desfavorável da roupa ou não haverá centrifugação.

Conselho: Colocar peças de roupa pequenas e grandes no tambor.
→ *Página 39*, → *Página 51*

Aquasensor

conforme o modelo

O Aquasensor verifica durante o enxaguamento o grau de turvação (a turvação é causada pela sujidade e pelos restos do detergente) da água de enxaguamento. Dependendo da turvação da água, serão fixados a duração e o número de ciclos de enxaguamento.



Limpeza e manutenção



Aviso

Perigo de morte!

No contacto com peças em tensão existe perigo de choque elétrico. Desligue o aparelho e retire a ficha.



Aviso

Perigo de intoxicação!

Produtos de limpeza contendo solventes como, por exemplo, benzina, podem libertar vapores tóxicos. Não utilizar produtos de limpeza contendo solventes.

Atenção!

Danificação do aparelho

Produtos de limpeza contendo solventes como, por exemplo, benzina, podem danificar superfícies e componentes da máquina. Não utilizar produtos de limpeza contendo solventes.

Para prevenir a formação de biofilme e odores incomodativos:

Conselhos

- Assegure uma boa ventilação no local de instalação da máquina de lavar roupa.
- Deixe o óculo e a caixa de enxaguamento ligeiramente abertos quando a máquina não estiver a ser utilizada.
- Execute ocasionalmente um programa de **Algodão 60 °C**, utilizando detergente em pó.

Estrutura da máquina/Painel de comandos

- Esfregar a estrutura e o painel de comandos com um pano macio e húmido.
- Remover de imediato restos de detergente.
- Proibida a limpeza com jato de água.

Tambor

Utilizar produtos de limpeza sem cloro, não utilizar palha d'aço.

Em caso de formação de odores no interior da máquina de lavar roupa ou para limpar o tambor, executar o programa **Limpeza tambor 90 °C** sem roupa. Para o efeito, utilizar detergente em pó.

Descalcificação

Descalcificação desnecessária em caso de dosagem correta do detergente. Se necessário, proceder de acordo com as instruções do fabricante do produto de descalcificação. Os produtos de descalcificação adequados estão disponíveis através do nosso site ou através do nosso Assistência Técnica .
→ *Página 54*

Gaveta do detergente e respetiva estrutura

Em caso de restos de detergente ou de amaciador:

1. Puxe a gaveta do detergente para fora. Pressione o dispositivo para baixo e retire a gaveta completamente para fora.
2. Remover o dispositivo da gaveta: pressione com o dedo o dispositivo da gaveta de baixo para cima.

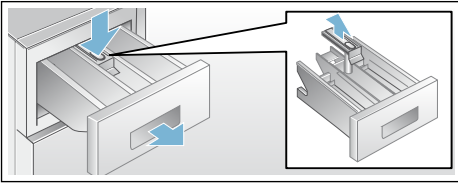

3. Lave e seque bem a gaveta do detergente e o dispositivo da gaveta com água e uma escova. Lavar também o interior da estrutura.
4. Coloque e encaixe o dispositivo da gaveta (encaixe o cilindro no pino-guia).
5. Insira a gaveta do detergente.

Conselho: Deixe a gaveta do detergente aberta, para que restos de água possam secar.

Bomba de escoamento obstruída, esvaziamento de emergência



Aviso

Perigo de queimaduras!

A água das lavagens com elevadas temperaturas fica muito quente. Tocar na água de lavagem quente pode causar queimaduras. Deixe arrefecer a água de lavagem.

1. Fechar a torneira da água para que não entre mais água que tenha de ser drenada através da bomba de escoamento.
2. Desligue o aparelho. Desligue a ficha da tomada.
3. Abrir e retirar a tampa de serviço.

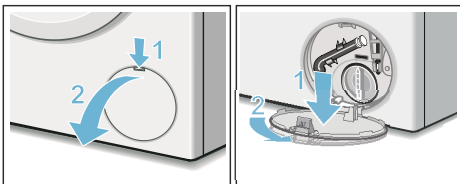

4. Retire a mangueira de esvaziamento do suporte.

Retire a tampa de fecho e deixe correr a água para um recipiente adequado.
Volte a colocar a tampa de fecho e coloque a mangueira de esvaziamento no suporte.

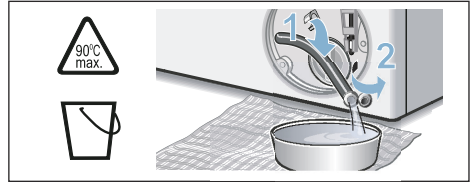

5. Desenrosar com cuidado a tampa da bomba, deixar sair a água restante. Limpar o interior, a rosca da tampa da bomba e a estrutura da bomba. A roda de pás da bomba de escoamento deve poder girar livremente. Volte a colocar e aperte a tampa da bomba. A pega deve ficar em posição vertical.

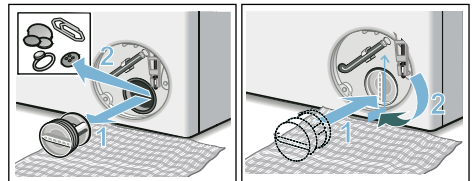

6. Colocar, encaixar e fechar a tampa de serviço.

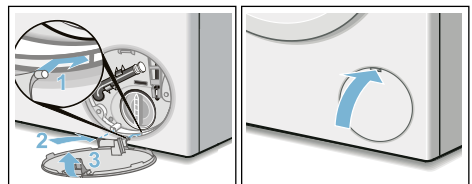

Conselho: Para evitar que na próxima lavagem escorra detergente não utilizado para o esgoto: deite 1 litro de água no compartimento **II** e inicie o programa **Esvaziamento**.

Mangueira de escoamento entupida no sifão

1. Desligue o aparelho. Desligue a ficha da tomada.
2. Desapertar a braçadeira da mangueira. Retirar com cuidado a mangueira de escoamento, deixar sair a água restante.
3. Limpar a mangueira de escoamento e a manga do sifão.

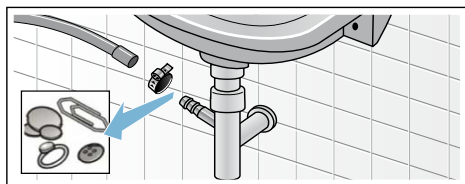

4. Voltar a colocar a mangueira de escoamento e fixar o local de ligação com a braçadeira.

Filtro de rede na admissão de água entupido

Retirar primeiro a pressão da água na mangueira de admissão:

1. Fechar a torneira da água.
2. Selecionar um programa qualquer (exceto Enxaguamento/Centrifugação/Escoamento).
3. Selecionar a tecla >|||. Deixar correr o programa durante cerca de 40 segundos.
4. Premir a tecla ①. O aparelho está desligado.
5. Desligue a ficha da tomada.

A seguir, limpar os filtros:

1. Retire a mangueira da torneira da água.
Limpe o filtro de rede com uma escova pequena.

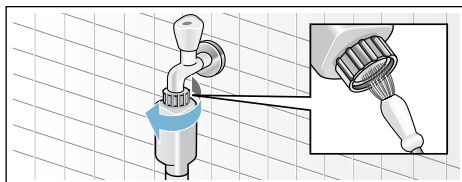

2. Nos modelos Standard e Aqua-Secure, limpar o filtro de rede na parte traseira do aparelho:
Retirar a mangueira na parte traseira do aparelho,
Retire o filtro de rede com um alicate e limpe.

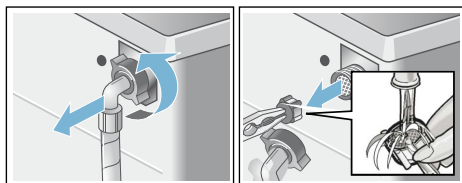

3. Ligue a mangueira e controle a respetiva estanqueidade.

? Anomalias, o que fazer?

Desbloqueio de emergência

p.ex., se houver uma falha de energia

O programa continua quando a alimentação elétrica estiver restabelecida.

Se mesmo assim for necessário retirar a roupa, é possível abrir o óculo da seguinte maneira:

⚠ Aviso

Perigo de queimaduras!

Em caso de lavagem com elevadas temperaturas, podem surgir queimaduras no contacto com água de lavagem e roupa quentes. Deixar arrefecer primeiro, se necessário.

⚠ Aviso

Perigo de ferimentos!

Tocar no tambor em rotação pode causar ferimentos nas mãos. Não tocar no tambor se este ainda estiver a rodar. Espere que o tambor pare de rodar.

⚠ Aviso

Irritação das vias respiratórias!

O oxigénio ativo pode provocar irritação das mucosas e lágrimas. Não abra o óculo com o desbloqueio de emergência durante os programas que utilizam oxigénio ativo. Aguarde até o oxigénio ativo se dissipar.

Atenção!







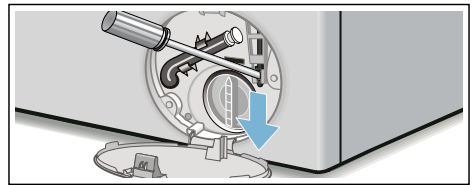

Danos causados pela água

A água derramada pode causar danos. Não abrir o óculo enquanto a água for visível no vidro.







1. Desligue o aparelho. Desligue a ficha da tomada.
2. Drenar a água de lavagem.
→ *Página 47*
3. Puxe o bloqueio de emergência para baixo com uma ferramenta e solte.
O óculo pode ser agora aberto.









Indicações no painel de indicações

Indicação	Causa/Resolução
- P - e 	O óculo está desbloqueado. É possível colocar mais carga.
- P -	<ul style="list-style-type: none"> ■ Temperatura demasiado alta. Aguarde até a temperatura baixar. ■ Nível da água demasiado elevado. Não é possível colocar mais carga. Se necessário, feche imediatamente o óculo. Para continuar o programa, selecionar a tecla .
 pisca	<ul style="list-style-type: none"> ■ Poderá existir roupa entalada. Abrir e fechar novamente o óculo e selecionar a tecla . ■ Eventualmente, fechar o óculo ou retirar roupa e fechar novamente. ■ Se necessário, desligar e ligar de novo a aparelho; regular o programa e efetuar regulações individuais; iniciar o programa.
 e a lâmpada indicadora ActiveOxygen Refresh  piscam	<p>Por motivos técnicos do programa, o óculo não abre.</p> <p>Se as lâmpadas estiverem desligadas, é possível abrir o óculo.</p>
 acende	<ul style="list-style-type: none"> ■ Abrir completamente a torneira da água, ■ Mangueira de admissão vincada/entalada, ■ Pressão da água demasiado baixa. Limpe o filtro. → <i>Página 48</i>
	Fecho de segurança para crianças ativado; desativar. → <i>Página 42</i>
 acende	Detetada muita espuma, são ativados vários ciclos de enxaguamento. Diminuir a dose de detergente no próximo ciclo de lavagem com carga igual.
A lâmpada indicadora do programa Limpeza tambor pisca	<p>Executar o programa Limpeza tambor 90 °C ou um programa a 60 °C com detergente convencional em pó para limpeza e tratamento do tambor e da cuba.</p> <p>Conselhos</p> <ul style="list-style-type: none"> ■ Executar o programa sem roupa. ■ Utilizar detergente convencional em pó para roupa ou detergente com branqueador. Para evitar a formação de espuma, utilizar apenas a metade da quantidade de detergente recomendada. Não utilizar detergente para lãs ou roupa delicada. ■ Ligar/desligar o sinal de indicação → <i>Página 45</i>
E:18	<ul style="list-style-type: none"> ■ Bomba de escoamento obstruída. Limpe a bomba de escoamento. → <i>Página 47</i> ■ Mangueira de drenagem/tubo de descarga obstruídos. Limpe a mangueira de drenagem no sifão. → <i>Página 48</i>
E:23	Água no fundo, fuga do aparelho. Fechar a torneira da água. Chame a Assistência Técnica! → <i>Página 54</i>
outras indicações	Desligue o aparelho, aguarde 5 segundos e ligue novamente. Se a indicação aparecer novamente, chamar a Assistência Técnica. → <i>Página 54</i>

Anomalias, o que fazer?

Avarias	Causa/Resolução
Derrame de água.	<ul style="list-style-type: none"> ■ Fixe corretamente/substitua a mangueira de drenagem. ■ Aperte a união roscada da mangueira de admissão.
Nenhuma entrada de água. Não foi adicionado detergente.	<ul style="list-style-type: none"> ■ Tecla  não selecionada? ■ A torneira da água não foi aberta? ■ O filtro estará entupido? Limpe o filtro. → <i>Página 48</i> ■ A mangueira de admissão está vincada ou entalada?
O óculo não abre.	<ul style="list-style-type: none"> ■ Função de segurança ativa. Cancelamento do programa? → <i>Página 43</i> ■  Fecho de segurança para crianças ativado? Desative-o. → <i>Página 42</i> ■ Foi selecionado  (paragem no enxaguamento = sem centrifugação final)? → <i>Página 43</i> ■ A abertura só é possível através do desbloqueio de emergência? → <i>Página 49</i> ■ Em caso de alteração/mudança de um programa com oxigénio ativo, o óculo permanece bloqueado até 25 minutos para permitir a dissolução do oxigénio ativo.
O programa não inicia.	<ul style="list-style-type: none"> ■ Tecla  ou Terminado em selecionada? ■ O óculo está fechado? ■  Fecho de segurança para crianças ativado? Desative-o. → <i>Página 42</i>
Ligeiro estremecimento/rotação do tambor após o início do programa.	<p>Não é uma avaria - ao iniciar o programa de lavagem, pode ocorrer um ligeiro estremecimento do tambor devido ao teste interno do motor.</p>
A água de lavagem não é escoada.	<ul style="list-style-type: none"> ■ Foi selecionado  (paragem no enxaguamento = sem centrifugação final)? → <i>Página 43</i> ■ Limpe a bomba de escoamento. → <i>Página 47</i> ■ Limpe o tubo de escoamento e/ou a mangueira de drenagem.
A água não é visível dentro do tambor.	<p>Não é uma avaria - a água encontra-se abaixo do campo de visão.</p>
O resultado da centrifugação não é satisfatório. Roupa molhada/demasiado húmida.	<ul style="list-style-type: none"> ■ Não é uma avaria - o sistema de controlo de desequilíbrio interrompeu a centrifugação devido à distribuição desigual da roupa. Distribua peças de roupa pequenas e grandes dentro do tambor. ■ Está selecionado Fácil  (dependendo do modelo)? → <i>Página 38</i> ■ Está selecionada uma velocidade de centrifugação demasiado baixa?
Arranques repetidos na fase inicial de centrifugação.	<p>Não é uma avaria - o sistema de controlo de desequilíbrio está a controlar o desequilíbrio.</p>
Duração do programa mais longa do que habitualmente.	<ul style="list-style-type: none"> ■ Não é uma avaria - o sistema de controlo de desequilíbrio está a controlar o desequilíbrio através da distribuição repetida da roupa. ■ Não é uma avaria - o sistema de controlo de espuma está ativo - é iniciado um ciclo de enxaguamento.

Avarias	Causa/Resolução
A duração do programa altera-se durante o ciclo de lavagem.	Não é uma avaria - o programa é otimizado para o correspondente processo de lavagem. Isso pode levar a uma alteração da duração do programa no painel de indicações.
Encontra-se água residual no compartimento  do amaciador.	<ul style="list-style-type: none"> ■ Não é uma avaria – a eficácia do produto de tratamento não é prejudicada. ■ Eventualmente, limpar o compartimento.
Formação de odores dentro da máquina de lavar roupa.	<p>Execute o programa Limpeza tambor ou Algodão 90 °C sem roupa.</p> <p>Utilize um detergente convencional em pó ou um detergente que contenha lixívia.</p> <p>Conselho: . Para evitar a formação de espuma, utilize apenas metade da quantidade de detergente recomendada pelo fabricante. Não utilize detergente para lãs ou roupa delicada.</p>
O símbolo  acende no painel de indicações. Poderá sair espuma da gaveta para detergente.	<p>Foi utilizado detergente em excesso?</p> <p>Misture uma colher de sopa de amaciador com 1/2 l de água e coloque no compartimento II(exceto no caso de microfibras, roupa desportiva e edredons!).</p> <p>Diminua a dose de detergente no próximo ciclo de lavagem.</p>
Forte formação de ruído, vibrações e "deslocamento" durante a centrifugação.	<ul style="list-style-type: none"> ■ Aparelho bem alinhado? Alinhe o aparelho. → <i>Página 21</i> ■ Pés da máquina bem fixos? Fixe os pés da máquina. → <i>Página 21</i> ■ Os dispositivos de segurança para transporte foram retirados? Retire os dispositivos de segurança para transporte. → <i>Página 17</i>
O painel de indicações/lâmpadas indicadoras não funcionam durante a operação.	<ul style="list-style-type: none"> ■ Corte de energia? ■ Os disjuntores dispararam? Ligue/substitua os disjuntores. ■ Se a avaria se repetir, chame a Assistência Técnica.
Ruídos após o início do programa ActiveOxygen Refresh  .	Não é uma avaria - o aparelho enche-se de água para para produzir neblina, por isso são perceptíveis os ruídos de operação do ventilador e da bomba.
Manchas de água após o programa ActiveOxygen Refresh  na roupa seca.	<ul style="list-style-type: none"> ■ A água residual foi removida antes de introduzir a roupa? ■ Alinhe o aparelho. O funcionamento correto do tratamento com oxigénio ativo só é garantido se o aparelho estiver corretamente alinhado. → <i>Página 21</i>
São perceptíveis odores após o programa ActiveOxygen Refresh  .	O oxigénio ativo deixa um odor característico na roupa após o tratamento. Sacuda ligeiramente a roupa.
Eliminação de odores no final do programa ActiveOxygen Refresh  não satisfatória.	<ul style="list-style-type: none"> ■ O efeito do tratamento com oxigénio ativo é menor se o tambor estiver sujo. Execute o programa Limpeza tamborantes da primeira utilização e regularmente depois disso. ■ Colocou demasiada roupa? Respeite a carga máxima de roupa. ■ Deixe o óculo e a gaveta para detergente abertos para que os restos de água possam secar. → <i>Página 46</i>

Avarias	Causa/Resolução
Resíduos de detergente na roupa.	<ul style="list-style-type: none"> ■ Por vezes, os detergentes sem fosfatos contêm resíduos insolúveis na água. ■ Selecione Enxaguamento ou escove a roupa após a lavagem.
No modo Pausa, surge - P - no painel de indicações.	<ul style="list-style-type: none"> ■ Nível da água demasiado elevado. Não é possível colocar mais carga. Se necessário, feche imediatamente o óculo. ■ Para continuar o programa, selecione a tecla ▷∞.
No modo Pausa, surge - P - e  no painel de indicações.	O óculo está desbloqueado. É possível colocar mais carga.
<p>Se não for possível eliminar uma avaria por si próprio (depois de ligar/desligar) ou se for necessária uma reparação:</p> <ul style="list-style-type: none"> ■ Desligue o aparelho e retire a ficha da tomada. ■ Feche a torneira da água e chame a Assistência Técnica. 	



Assistência Técnica

Se não for possível eliminar a anomalia, consulte a nossa Assistência Técnica.

→ Contracapa

Nós encontramos sempre uma solução adequada, também para evitar deslocações inúteis de técnicos.

Por favor, indicar à Assistência Técnica o número do produto (E-Nr.) e o número de série (FD) do aparelho.

E-Nr. _____	FD _____
-------------	----------

N.º E Número do produto

FD Número de série

Estas indicações encontram-se,
*dependendo do modelo:

No óculo da parte interior*/na tampa de serviço aberta* e na parte traseira do aparelho.

Tenha confiança na competência do fabricante.

Consulte-nos. Assim, tem a certeza que a reparação é efetuada por técnicos formados e com peças de substituição originais.



Valores de consumo

Consumo de energia e de água, duração do programa e humidade residual dos programas principais

(Valores aproximados)

Programa	Carga	Consumo de energia*	Consumo de água*	Duração do programa*
algodão 20 °C	9 kg	0,25 kWh	90 l	2 ¾ h
Algodão 40 °C	9 kg	1,10 kWh	90 l	3 h
Algodão 60 °C	9 kg	1,06 kWh	90 l	2 ¾ h
Algodão 90 °C	9 kg	2,14 kWh	100 l	2 ¾ h
Sintéticos 40 °C	4 kg	0,71 kWh	64 l	2 h
Mix 40 °C	4 kg	0,60 kWh	45 l	1 ¼ h
Delicado / Seda 30 °C	2 kg	0,19 kWh	37 l	¾ h
Lã 30 °C	2 kg	0,19 kWh	41 l	¾ h
Active Oxygen Refresh ☺	1 kg	0,02 kWh	0 l	¾ h



Programa	Valores aproximados de humidade residual**			
	WAW32... máx. 1600 r.p.m.	WAW28... máx. 1400 r.p.m.	WAW24... máx. 1200 r.p.m.	WAW20... máx. 1000 r.p.m.
Algodão	44 %	48 %	53 %	62 %
Sintéticos	40 %	40 %	40 %	40 %
Delicado / Seda	30 %	30 %	30 %	30 %
Lã	45 %	45 %	45 %	45 %

* Os valores divergem dos valores indicados conforme a pressão, a dureza e a temperatura de admissão da água, a temperatura ambiente, o tipo, a quantidade e o grau de sujidade da roupa, o detergente utilizado, as oscilações na tensão elétrica e as funções adicionais selecionadas.

** Valores de humidade residual com base no limite de rotações de centrifugação e na carga máxima dependentes do programa.

Os programas mais eficientes para tecidos de algodão

Os seguintes programas (programas standard, identificados com ) são adequados para a limpeza de tecidos de algodão com sujidade normal e os mais eficientes do ponto de vista do consumo combinado de energia e de água.

Programas standard para algodão segundo o Regulamento (UE) n.º 1015/2010		
Programa + Temperatura	Carga	Duração aproximada do programa
Algodão Eco  + <60°C	9 kg	4 ¾ h
Algodão Eco  + <60°C	4,5 kg	4 ½ h
Algodão Eco  + <40°C	4,5 kg	4 ½ h

Regulação do programa com rotação máxima para testes e rotulagem energética de acordo com a Diretiva 2010/30/UE com água fria (15 °C).
A indicação sobre a temperatura do programa segue a temperatura estabelecida na etiqueta da roupa dos tecidos. Por razões de poupança energética, a temperatura de lavagem real pode ser diferente da temperatura do programa indicada; o efeito de lavagem corresponde ao da temperatura seleccionada.

Dados Técnicos

Dimensões:

850 x 600 x 590 mm

(Altura x largura x profundidade)

Peso:

70 - 85 kg (dependendo do modelo)

Alimentação elétrica:

Tensão elétrica 220 - 240 V, 50Hz

Corrente nominal 10 A

Potência nominal 1900 - 2300 W

Pressão da água:

100 - 1000 kPa (1 - 10 bar)

Potência consumida no modo

desligado:

0,12 W

Potência consumida no modo não

desligado:

0,43 W



Garantia Aqua-Stop

Apenas para aparelhos com Aqua-Stop

Adicionalmente aos direitos de garantia de qualidade contra os vendedores do contrato de venda e adicionalmente à nossa garantia do aparelho, efetuamos substituição nas seguintes condições:

1. Se devido a um erro do nosso sistema de Aqua-Stop tiver sido provocado um dano causado por água, indemnizaremos os consumidores privados pelos prejuízos.
2. A garantia de responsabilidade é válida durante toda a vida útil do aparelho.
3. A instalação e ligação correta do aparelho com Aqua-Stop de acordo com o nosso manual; também inclui o prolongamento correto de Aqua-Stop (acessório original) é uma condição prévia para este direito de garantia.

A nossa garantia não abrange tubagens com defeitos nem guarnições até à ligação do Aqua-Stop à torneira da água.

4. Em princípio, os aparelhos com Aqua-Stop não necessitam de qualquer vigilância durante o funcionamento nem é necessário fechar depois a torneira da água, como segurança.
A torneira apenas deve ser fechada em caso de uma ausência mais prolongada da sua habitação, por exemplo, no caso de férias durante várias semanas.



A series of horizontal lines for writing, starting with a solid line below the icon and followed by a series of dashed lines for handwriting practice.



Aconselhamento e pedido de reparação em caso de anomalias

PT 21 4250 730

Os dados de contacto de todos os países encontram-se no índice dos Serviços Técnicos anexo.

Robert Bosch Hausgeräte GmbH
Carl-Wery-Straße 34
81739 München, GERMANY



9001110821 (9601)