

on/off

menu



start/stop

SIEMENS

SIEMENS

## Four encastrable

CM678G4.1

[fr] Notice d'utilisation



Register your product on My Siemens and discover exclusive services and offers.  
[siemens-home.bsh-group.com/welcome](https://siemens-home.bsh-group.com/welcome)

The future moving in.

Siemens Home Appliances



# Table des matières

 <b>Utilisation conforme</b> .....	4	 <b>Les micro-ondes</b> .....	19
 <b>Précautions de sécurité importantes</b> .....	4	Récipients .....	19
Généralités .....	4	Puissances de micro-ondes .....	20
Micro-ondes .....	5	Réglage des micro-ondes combinées avec un mode de cuisson .....	20
Thermomètre à viande .....	7	Réglage des micro-ondes .....	20
Fonction de nettoyage .....	7	Séchage .....	21
 <b>Causes de dommages</b> .....	8	 <b>Thermomètre à viande</b> .....	21
Généralités .....	8	Modes cuisson .....	21
Micro-ondes .....	8	Introduire le thermomètre à viande dans le mets .....	22
 <b>Protection de l'environnement</b> .....	9	Régler la température à coeur .....	22
Économie d'énergie .....	9	Températures à coeur de différents aliments .....	23
Élimination écologique .....	9	 <b>Réglage fonctionnement continu</b> .....	23
 <b>Présentation de l'appareil</b> .....	10	Démarrer le réglage Sabbath .....	23
Bandeau de commande .....	10	 <b>Fonction nettoyage</b> .....	24
Éléments de commande .....	10	Avant la fonction de nettoyage .....	24
Écran .....	10	Réglage de l'autonettoyage .....	24
Menu des modes de fonctionnement .....	11	Après la fonction de nettoyage .....	25
Modes de cuisson .....	11	 <b>Nettoyants</b> .....	25
Autres informations .....	12	Nettoyants appropriés .....	25
Fonctions du compartiment de cuisson .....	12	Maintenir l'appareil propre .....	26
 <b>Accessoires</b> .....	13	 <b>Supports</b> .....	27
Accessoires fournis .....	13	Décrocher et accrocher les supports .....	27
Insertion de l'accessoire .....	13	 <b>Porte de l'appareil</b> .....	28
Accessoires en option .....	14	Enlever le recouvrement de la porte .....	28
 <b>Avant la première utilisation</b> .....	14	Dépose et pose des vitres de la porte .....	28
Première mise en service .....	14	 <b>Anomalies, que faire ?</b> .....	30
Nettoyer le compartiment de cuisson et les accessoires .....	15	Tableau de dérangements .....	30
 <b>Utilisation de l'appareil</b> .....	15	Durée de fonctionnement maximale dépassée .....	30
Allumer et éteindre l'appareil .....	15	Lampes dans le compartiment de cuisson .....	31
Démarrer ou interrompre le fonctionnement .....	15	 <b>Service après-vente</b> .....	31
Réglage d'un mode de fonctionnement .....	16	Numéro de produit et numéro de fabrication .....	31
Réglage du mode de cuisson et de la température .....	16	 <b>Plats</b> .....	31
Chauffage rapide .....	16	Indications concernant les réglages .....	31
 <b>Fonctions temps</b> .....	17	Sélectionner un plat .....	32
Minuteur .....	17	Capteur de cuisson .....	32
Durée .....	17	Régler un plat .....	33
Heure de la fin .....	18	 <b>Testés pour vous dans notre laboratoire</b> .....	33
 <b>Sécurité-enfants</b> .....	18	N'utilisez pas de moules en silicone .....	33
Activation et désactivation .....	18	Gâteaux et petites pâtisseries .....	33
Porte de l'appareil verrouillée .....	18	Pain et petits pains .....	37
 <b>Réglages de base</b> .....	18	Pizzas, quiches et gâteaux salés .....	38
Modifier les réglages .....	18	Gratins et soufflés .....	40
Liste des réglages .....	18	Volaille .....	41
Modifier l'heure .....	19		

Viande .....	44
Poisson .....	47
Légumes et garnitures .....	49
Desserts .....	51
Modes de cuisson Eco .....	52
L'acrylamide dans l'alimentation .....	54
Cuisson basse température .....	54
Déshydratation .....	55
Mise en conserve .....	56
Laisser lever la pâte .....	57
Décongeler .....	57
Faire réchauffer des plats au microondes .....	59
Maintien au chaud .....	60
Plats d'essai .....	60

Vous trouverez des informations supplémentaires concernant les produits, accessoires, pièces de rechange et services sur Internet sous : [www.siemens-home.bsh-group.com](http://www.siemens-home.bsh-group.com) et la boutique en ligne : [www.siemens-home.bsh-group.com/eshops](http://www.siemens-home.bsh-group.com/eshops)

## Utilisation conforme

Lire attentivement ce manuel. Ce n'est qu'alors que vous pourrez utiliser votre appareil correctement et en toute sécurité. Conserver la notice d'utilisation et de montage pour un usage ultérieur ou pour le propriétaire suivant.

Cet appareil est conçu pour être encastré uniquement. Respecter la notice spéciale de montage.

Contrôler l'état de l'appareil après l'avoir déballé. Ne pas le raccorder s'il présente des avaries de transport.

Seul un expert agréé peut raccorder l'appareil sans fiche. La garantie ne couvre pas les dommages résultant d'un mauvais raccordement.

Cet appareil est conçu uniquement pour un usage ménager privé et un environnement domestique. Utiliser l'appareil uniquement pour préparer des aliments et des boissons. Surveiller l'appareil lorsqu'il fonctionne. Utiliser l'appareil uniquement dans des pièces fermées.

Cet appareil est conçu pour une utilisation jusqu'à une altitude maximale de 4 000 m.

Cet appareil peut être utilisé par des enfants de 8 ans ou plus et par des personnes dotées

de capacités physiques, sensorielles ou mentales réduites ou disposant de connaissances ou d'expérience insuffisantes, sous la surveillance d'un tiers responsable de leur sécurité ou bien lorsqu'ils ont reçu des instructions liées à l'utilisation de l'appareil en toute sécurité et qu'ils ont intégré les risques qui en résultent.

Les enfants ne doivent pas jouer avec l'appareil. Le nettoyage et l'entretien effectué par l'utilisateur ne doivent pas être accomplis par des enfants, sauf s'ils sont âgés de 15 ans et plus et qu'un adulte les surveille.

Les enfants de moins de 8 ans doivent être tenus à distance de l'appareil et du cordon d'alimentation.

Assurez-vous de toujours insérer les accessoires dans le bon sens dans le compartiment de cuisson. → "Accessoires" à la page 13

## Précautions de sécurité importantes

### Généralités

#### Mise en garde – Risque d'incendie !

- Tout objet inflammable entreposé dans le compartiment de cuisson peut s'enflammer. Ne jamais entreposer d'objets inflammables dans le compartiment de cuisson. Ne jamais ouvrir la porte de l'appareil lorsqu'il s'en dégage de la fumée. Éteindre l'appareil et débrancher la fiche secteur ou enlever le fusible dans le boîtier à fusibles.
- Les résidus alimentaires épars, la graisse et le jus de rôti peuvent s'enflammer. Avant utilisation, retirez les grosses salissures présentes dans le compartiment de cuisson, sur les résistances de chauffe et sur les accessoires.
- Il se produit un courant d'air lors de l'ouverture de la porte de l'appareil. Le papier sulfurisé peut toucher les résistances chauffantes et s'enflammer. Ne jamais poser de papier sulfurisé non attaché sur un accessoire lors du préchauffage. Toujours déposer un plat ou un moule de cuisson sur le papier sulfurisé pour le lester. Recouvrir uniquement la surface nécessaire de papier sulfurisé. Le papier sulfurisé ne doit pas dépasser des accessoires.

**⚠ Mise en garde – Risque de brûlure !**

- L'appareil devient très chaud. Ne jamais toucher les surfaces intérieures chaudes du compartiment de cuisson ni les résistances chauffantes. Toujours laisser l'appareil refroidir. Tenir les enfants éloignés. Cet appareil et ses parties accessibles deviennent chauds pendant leur utilisation. Il convient de veiller à ne pas toucher les éléments chauffants. Il convient de maintenir à distance les enfants de moins de 8 ans à moins qu'ils ne soient sous une surveillance continue.
- Les récipients ou les accessoires deviennent très chaud. Toujours utiliser des maniques pour retirer le récipient ou les accessoires du compartiment de cuisson.
- Les vapeurs d'alcool peuvent s'enflammer dans un compartiment de cuisson chaud. Ne jamais préparer de plats contenant de grandes quantités de boissons fortement alcoolisées. Utiliser uniquement de petites quantités de boissons fortement alcoolisées. Ouvrir la porte de l'appareil avec précaution.

**⚠ Mise en garde – Risque de brûlures !**

- Les éléments accessibles deviennent chauds pendant le fonctionnement. Ne jamais toucher les éléments chauds. Eloigner les enfants.
- De la vapeur chaude peut s'échapper lorsque vous ouvrez la porte de l'appareil. La vapeur n'est pas visible selon sa température. Ne pas se placer trop près de l'appareil lors de l'ouverture. Ouvrir prudemment la porte de l'appareil. Eloigner les enfants.
- La présence d'eau dans un compartiment de cuisson chaud peut générer de la vapeur d'eau chaude. Ne jamais verser d'eau dans le compartiment de cuisson chaud.

**⚠ Mise en garde – Risque de blessure !**

- Un verre de porte d'appareil rayé peut se fendre. Ne pas utiliser de racloir à verre, ni de produit de nettoyage agressif ou abrasif.
- Les charnières de la porte de l'appareil bougent à l'ouverture et à la fermeture de la porte et peuvent pincer. Ne jamais mettre les doigts dans la zone des charnières.

**⚠ Mise en garde – Risque de choc électrique !**

- Tenter de réparer vous-même l'appareil est dangereux. Seul un technicien du service après-vente formé par nos soins est habilité à effectuer des réparations et à remplacer des câbles d'alimentation défectueux. Si l'appareil est défectueux, débrancher la fiche secteur ou enlever le fusible dans le boîtier à fusibles. Appeler le service après-vente.
- L'isolation des câbles des appareils électroménagers peut fondre au contact des pièces chaudes de l'appareil. Ne jamais mettre le câble de raccordement des appareils électroménagers en contact avec des pièces chaudes de l'appareil.
- De l'humidité qui pénètre peut occasionner un choc électrique. Ne pas utiliser de nettoyeur haute pression ou de nettoyeur à vapeur.
- Un appareil défectueux peut provoquer un choc électrique. Ne jamais mettre en service un appareil défectueux. Débrancher la fiche secteur ou enlever le fusible dans le boîtier à fusibles. Appeler le service après-vente.

**⚠ Mise en garde – Danger par magnétisme !**

Le bandeau de commande ou les éléments de commande contiennent des aimants permanents. Ceux-ci peuvent influencer sur des implants électroniques, par ex. stimulateurs cardiaques ou pompes à insuline. En tant que porteur d'un implant électronique, respecter une distance minimum de 10 cm du bandeau de commande.

**Micro-ondes****⚠ Mise en garde – Risque d'incendie !**

- Toute utilisation non conventionnelle de l'appareil est dangereuse et peut provoquer des dommages. Il est interdit de sécher des aliments ou vêtements, de chauffer des chaussons, coussins de graines ou de céréales, éponges, chiffons humides et similaire. Par exemple des chaussons, coussins de graines ou de céréales chauffés peuvent s'enflammer même après plusieurs heures. Utiliser l'appareil uniquement pour préparer des aliments et des boissons.

- Les aliments peuvent s'enflammer. Ne jamais réchauffer les aliments dans des emballages qui conservent la chaleur. Ne jamais réchauffer des aliments dans des récipients en plastique, en papier ou autres matériaux inflammables, sans les surveiller. Ne jamais régler une puissance ou une durée de micro-ondes trop élevée. Suivre les indications de cette notice d'utilisation. Ne jamais déshydrater des aliments aux micro-ondes. Ne jamais décongeler ni réchauffer au micro-ondes à une puissance trop élevée ou trop longtemps des aliments dont la teneur en eau est faible, comme du pain.
- L'huile alimentaire peut s'enflammer. Ne jamais chauffer de l'huile alimentaire seule aux micro-ondes.

**⚠ Mise en garde – Risque d'explosion !**

Les liquides ou autres aliments dans des récipients hermétiquement fermés peuvent exploser. Ne jamais chauffer de liquides ou d'autres aliments dans des récipients hermétiquement fermés.

**⚠ Mise en garde – Risque de brûlure !**

- Les aliments comportant une enveloppe ou une peau dure peuvent éclater, à la manière d'une explosion, au moment de les réchauffer, mais également après. Ne jamais faire cuire d'oeufs dans leur coquille ni réchauffer des oeufs durs. Ne jamais faire cuire d'animaux à coquilles ni de crustacés. Avant de faire des œufs sur le plat ou des œufs pochés, percer leur jaune. En cas d'utilisation d'aliments comportant une enveloppe ou une peau dure, comme des pommes, tomates, pommes de terre ou saucisses, l'enveloppe peut éclater. Percer l'enveloppe ou la peau avant de les réchauffer.
- La chaleur ne se répartit pas uniformément dans l'alimentation pour bébé. Ne jamais réchauffer des aliments pour bébé dans des récipients fermés. Toujours retirer le couvercle et la tétine. Après réchauffage, remuer ou secouer énergiquement. Vérifier la température des aliments avant de donner les aliments à l'enfant.
- Les aliments chauffés dégagent de la chaleur. Le plat peut devenir chaud. Toujours utiliser des maniques pour retirer le récipient ou les accessoires du compartiment de cuisson.

- Si les aliments sont hermétiquement emballés, leur emballage peut éclater. Toujours respecter les consignes figurant sur l'emballage. Toujours utiliser des maniques pour retirer des plats du compartiment de cuisson.
- Les éléments accessibles deviennent chauds pendant le fonctionnement. Ne jamais toucher les éléments chauds. Eloigner les enfants.
- Avec les plus hauts niveaux en fonctionnement micro-ondes pur, la fonction de séchage active automatiquement une résistance de chauffe et chauffe le compartiment de cuisson. Ne touchez jamais les surfaces intérieures chaudes du compartiment de cuisson, ni les résistances de chauffe. Éloignez les enfants.
- Toute utilisation non conventionnelle de l'appareil est dangereuse. Ne sont pas autorisés le séchage d'aliments ou de vêtements, le réchauffement de pantoufles, de coussins de céréales ou de graines, d'éponges, de chiffons humides et autres articles similaires. Par exemple, des pantoufles, coussins de céréales ou de graines, éponges, chiffons humides ou autres articles surchauffés peuvent entraîner des brûlures

**⚠ Mise en garde – Risque de brûlure !**

- Un retard d'ébullition peut se produire lorsque vous chauffez des liquides. Cela signifie que la température d'ébullition est atteinte sans que les bulles de vapeur typiques remontent. À la moindre secousse ou vibration, le liquide chaud peut alors subitement déborder et jaillir. Toujours placer une cuillère dans le récipient que vous faites chauffer. Cela permet d'éviter ce retard d'ébullition.

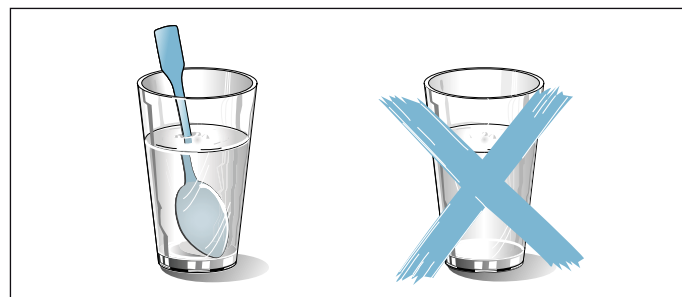

**⚠ Mise en garde – Risque de blessure !**

- Toute vaisselle inappropriée peut éclater. La vaisselle en porcelaine ou en céramique peut présenter des microporosités dans les poignées et les couvercles. Derrière ces microporosités se dissimulent des cavités. De l'humidité peut s'y introduire et faire éclater le récipient. Utiliser uniquement de la vaisselle conçue pour aller au micro-ondes.
- La vaisselle et les récipients métalliques ou la vaisselle dotée d'applications en métal peuvent produire des étincelles en mode micro-ondes pur. L'appareil est endommagé. En mode micro-ondes pur, n'utilisez jamais de récipients métalliques.

**⚠ Mise en garde – Risque de choc électrique !**

L'appareil fonctionne avec une tension élevée. Ne jamais retirer le boîtier.

**⚠ Mise en garde – Risque de préjudice sérieux pour la santé !**

- En cas de nettoyage insuffisant, la surface de l'appareil peut être endommagée. De l'énergie de micro-ondes risque de s'échapper. Nettoyez l'appareil régulièrement et enlevez immédiatement tous les résidus d'aliments. Veillez à ce que le compartiment de cuisson, le joint de porte, la porte et la butée de porte restent toujours propres.
- L'énergie micro-ondes peut s'échapper par une porte de compartiment de cuisson défectueuse ou un joint de porte endommagé. Ne jamais utiliser l'appareil si la porte du compartiment de cuisson, le joint de porte ou le cadre en plastique est endommagé. Prévenez le service après-vente.
- L'énergie du micro-ondes s'échappe dans le cas d'appareils sans habillage. Ne jamais enlever l'habillage du corps de l'appareil. Appeler le service après-vente en cas d'intervention de maintenance ou de réparation.

**Thermomètre à viande****⚠ Mise en garde – Risque de choc électrique !**

L'isolation peut être endommagée en cas de thermomètre à viande inadéquat. Utiliser uniquement le thermomètre à viande prévu pour cet appareil.

**Fonction de nettoyage****⚠ Mise en garde – Risque d'incendie !**

- Le jus de cuisson, la graisse et les restes de nourriture épars peuvent s'enflammer au cours de la fonction de nettoyage. Avant chaque démarrage de la fonction de nettoyage, enlevez les grosses salissures présentes dans le compartiment de cuisson. Ne nettoyez pas en même temps les accessoires.
- L'extérieur de l'appareil devient très chaud lors de la fonction de nettoyage. Ne jamais accrocher d'objet inflammable, tel qu'un torchon à vaisselle, à la poignée de la porte. Ne pas entraver la façade de l'appareil. Éloigner les enfants.
- En cas de joint de porte endommagé, une intense chaleur s'échappe au niveau de la porte. Ne récurer pas les joints et ne les retirez pas. N'utilisez jamais l'appareil avec un joint endommagé ou sans joint.

**⚠ Mise en garde – Risque de préjudice sérieux pour la santé !**

L'appareil devient très chaud lors de la fonction de nettoyage. Le revêtement anti-adhérent des plaques et des moules est détruit et il se dégage des gaz toxiques. Ne nettoyez jamais les plaques ni les moules à revêtement anti-adhérent avec la fonction de nettoyage. De manière générale, ne nettoyez aucun accessoire en même temps.

**⚠ Mise en garde – Risque de préjudice pour la santé !**

La fonction de nettoyage chauffe le compartiment de cuisson à une très forte température, pour que les résidus provenant du rôtissage, des grillades et de la cuisson soient réduits en cendres. Des fumées sont en même temps libérées et risquent d'irriter les muqueuses. Pendant la fonction de nettoyage, aérez largement la cuisine. Ne restez pas longtemps dans la pièce. Éloignez les enfants et les animaux. Respectez les indications même si l'heure de fin est repoussée en cas de fonctionnement différé.

**⚠ Mise en garde – Risque de brûlure !**

- Le compartiment de cuisson devient très chaud pendant la fonction de nettoyage. Ne jamais ouvrir la porte de l'appareil. Laisser l'appareil refroidir. Éloigner les enfants.

-  L'extérieur de l'appareil devient très chaud lors de la fonction de nettoyage. Ne jamais toucher la porte de l'appareil. Laisser l'appareil refroidir. Éloigner les enfants.

## Causes de dommages

### Généralités

#### Attention !

- Accessoires, feuille, papier cuisson ou récipient sur le fond du compartiment de cuisson : Ne posez pas d'accessoires sur le fond du compartiment de cuisson. Ne recouvrez pas le fond du compartiment de cuisson d'une feuille, quel que soit le type, ni de papier cuisson. Ne placez pas de récipient sur le fond du compartiment de cuisson si vous avez réglé une température supérieure à 50 °C. Cela crée une accumulation de chaleur. Les temps de cuisson ne correspondent plus et l'émail sera endommagé.
- Feuille d'aluminium : Une feuille d'aluminium placée dans le compartiment de cuisson ne doit pas entrer en contact avec la vitre de la porte. Cela peut conduire à des décolorations définitives sur la vitre de la porte
- Moules en silicone : n'utilisez pas de moule en silicone ni de couvercles, d'accessoires ou de papier de cuisson réutilisable contenant du silicone. Le capteur de cuisson peut être endommagé. Du papier de cuisson recouvert de silicone peut être utilisé.
- Eau dans le compartiment de cuisson chaud : Ne versez jamais d'eau dans le compartiment de cuisson chaud. Cela produit de la vapeur d'eau. Le changement de température peut occasionner des dommages sur l'émail.
- Humidité dans le compartiment de cuisson : si de l'humidité subsiste longtemps dans le compartiment de cuisson, cela peut entraîner une corrosion. Laissez sécher le compartiment de cuisson après utilisation. Ne conservez pas d'aliments humides dans le compartiment de cuisson pendant une longue durée. Ne stockez pas d'aliments dans le compartiment de cuisson.
- Refroidissement avec la porte de l'appareil ouverte : lorsque vous avez utilisé l'appareil à haute température, laissez refroidir le compartiment de cuisson uniquement la porte fermée. Ne coincez rien dans la porte de l'appareil. Même si la porte n'est qu'en partie ouverte, les façades des meubles voisins peuvent s'endommager avec le temps. Laissez refroidir le compartiment de cuisson porte ouverte uniquement lorsque la cuisson a créé beaucoup d'humidité.
- Jus de fruits : Ne garnissez pas trop la plaque à pâtisserie en cas de gâteaux aux fruits très juteux. Le jus de fruits qui goutte de la plaque laisse des taches définitives. Utilisez de préférence la lèchefrite à bords hauts.

- Produit de nettoyage pour four : n'utilisez jamais de produit de nettoyage pour four dans un compartiment de cuisson chaud. Cela pourrait endommager l'émail. Avant le prochain chauffage, retirez les résidus du compartiment de cuisson et de la porte de l'appareil.
- Joint de porte fortement encrassé : si le joint est fortement encrassé, la porte de l'appareil ne ferme plus correctement lors du fonctionnement. La façade des meubles voisins peut être endommagée. Veillez à ce que le joint soit toujours propre.
- Porte de l'appareil utilisée comme surface d'assise ou support : il est interdit de grimper, de s'asseoir et de s'accrocher à la porte de l'appareil. Ne pas déposer de récipients ou des accessoires sur la porte de l'appareil.
- Introduire l'accessoire : Selon le modèle d'appareil, les accessoires peuvent rayer la vitre en fermant la porte. Introduire les accessoires toujours jusqu'en butée dans le compartiment de cuisson.
- Transporter l'appareil : Ne transportez ou ne portez pas l'appareil par la poignée de la porte. La poignée ne supportera pas le poids de l'appareil et risque de se casser.

### Micro-ondes

#### Attention !

- Formation d'étincelles : le métal p. ex. une cuillère dans un verre, doit se trouver à une distance d'au moins 2 cm des parois du compartiment de cuisson et de l'intérieur de la porte. Des étincelles pourraient détériorer la vitre de la porte.
- Combiner les accessoires : Ne pas combiner la grille avec la lèchefrite. Introduites directement l'une sur l'autre peut occasionner la formation d'étincelles. Les introduire uniquement à une hauteur distincte respective.
- Mode micro-ondes seul : en cas d'utilisation uniquement avec micro-ondes, la poêle universelle ou la plaque à pâtisserie n'est pas compatible. Des étincelles peuvent se produire, ce qui endommagerait le compartiment de cuisson. Utilisez la grille fournie comme surface support ou utilisez le four à micro-ondes en combinaison avec un mode de cuisson.
- Barquettes en aluminium : n'utilisez aucune barquette en aluminium dans l'appareil. La formation d'étincelles endommage l'appareil.
- Utilisation du micro-ondes sans aliments : faire fonctionner l'appareil sans aliments dans le compartiment de cuisson entraîne une surchauffe. Ne démarrez jamais le micro-ondes sans aliments dans le compartiment de cuisson. Sauf pour tester rapidement un récipient. → "Les micro-ondes" à la page 19

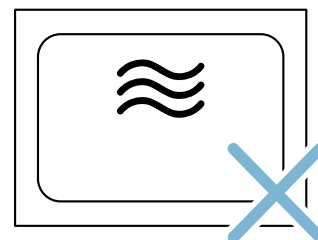
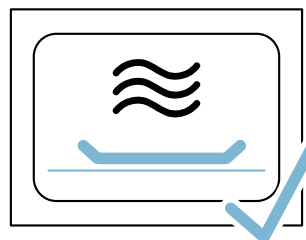



- Popcorn au micro-ondes : ne sélectionnez jamais une puissance trop élevée. Réglez au maximum sur 600 W. Veillez à toujours placer le cornet de popcorn sur une assiette en verre. La vitre de la porte peut éclater en cas de surcharge.

## Protection de l'environnement

Votre nouvel appareil est d'une très grande efficacité énergétique. Vous trouverez ici des conseils comment vous pouvez économiser encore plus d'énergie lors de l'utilisation de l'appareil et comment correctement éliminer l'appareil.

### Économie d'énergie

- Préchauffez l'appareil uniquement si cela est indiqué dans la recette ou dans les tableaux de la notice d'utilisation.
- Laissez décongeler les plats cuisinés congelés avant de les placer dans le compartiment de cuisson.

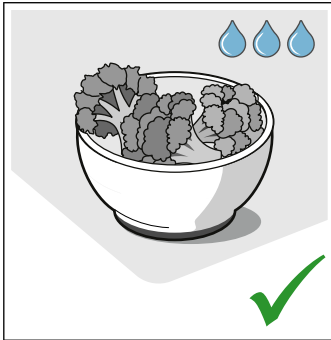
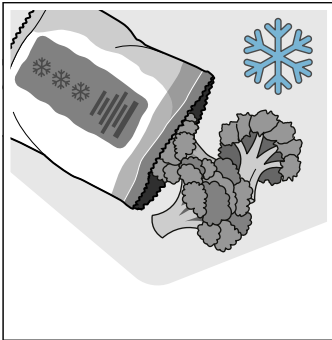

- Utilisez des moules de couleur foncée, laqués noirs ou émaillés. Ces types de moules absorbent bien la chaleur.

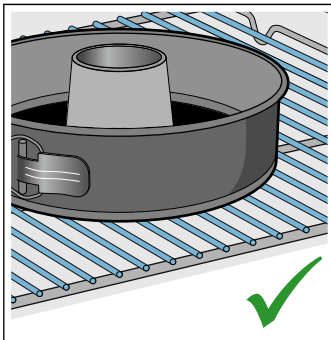
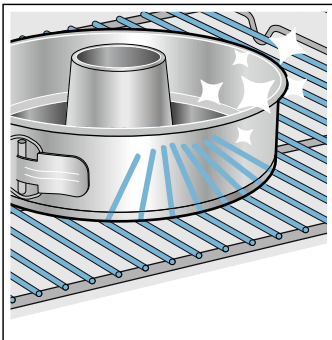

- Retirez du compartiment de cuisson tous les accessoires qui ne sont pas nécessaires.

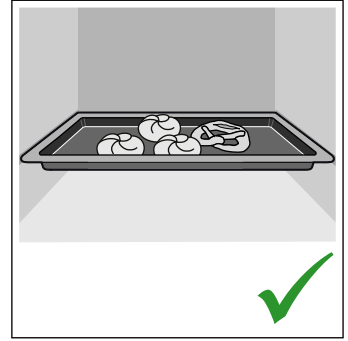
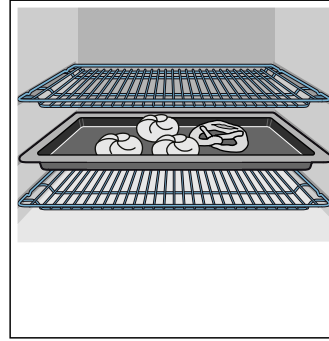

- Ouvrez le moins possible la porte de l'appareil pendant le fonctionnement.

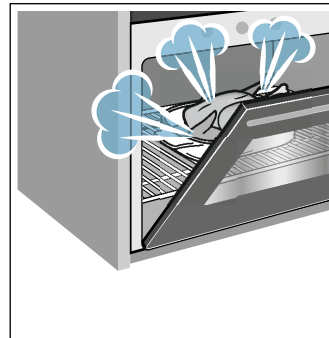

- Si vous souhaitez faire cuire plusieurs gâteaux, faites-les cuire les uns après les autres. Le compartiment de cuisson est encore chaud. Le temps de cuisson diminue au deuxième gâteau. Vous pouvez aussi placer 2 moules à cake côte à côte dans le compartiment de cuisson.

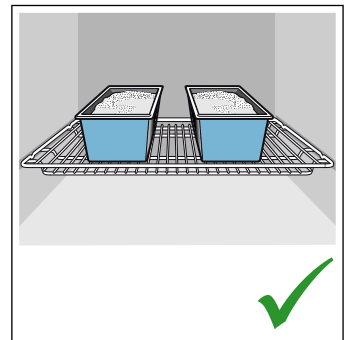
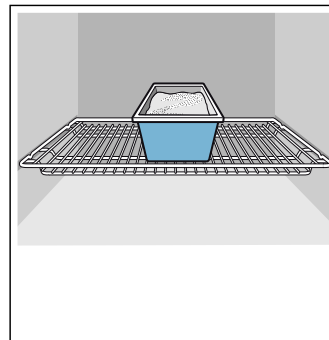

- Si les temps de cuisson sont assez longs, vous pouvez éteindre l'appareil 10 minutes avant la fin du temps de cuisson, puis terminer la cuisson grâce à la chaleur résiduelle.

### Élimination écologique



Éliminez l'emballage en respectant l'environnement.



Cet appareil est marqué selon la directive européenne 2012/19/UE relative aux appareils électriques et électroniques usagés (waste electrical and electronic equipment - WEEE). La directive définit le cadre pour une reprise et une récupération des appareils usagés applicables dans les pays de la CE.

## Présentation de l'appareil

Dans ce chapitre, nous vous expliquons les affichages et les éléments de commande. De plus, vous allez découvrir les différentes fonctions de votre appareil.

**Remarque :** Des variations de détails ou de couleurs sont possibles selon le modèle d'appareil.

### Bandeau de commande

Au bandeau de commande, vous réglez les différentes fonctions de votre appareil à l'aide de touches et d'un sélecteur rotatif. L'écran affiche les réglages actuels.



#### 1 Touches

Les touches à gauche et à droite du sélecteur rotatif possèdent un point de pression. Appuyez sur la touche pour l'actionner.

#### 2 Sélecteur rotatif

Vous pouvez tourner le sélecteur rotatif à gauche ou à droite.

#### 3 Écran tactile

Dans l'écran tactile sont affichés les valeurs de réglage actuelles, les sélections possibles ou aussi des textes d'information. Pour le réglage, effleurez le champ de texte respectif. Les champs de texte changent en fonction de la sélection.

## Éléments de commande

Les différents éléments de commande sont adaptés aux différentes fonctions de votre appareil. Cela vous permet de régler votre appareil facilement et directement.

### Touches

Vous trouverez ci-après l'explication succincte de la signification des différentes touches.

Touches	Signification
on/off	Allumer et éteindre l'appareil
menu	Menu Ouvrir le menu des modes de fonctionnement
i 🔒	Information Sécurité enfants Appeler l'affichage d'informations Activer et désactiver la sécurité enfants
🕒	Fonctions de temps Ouvrir le menu Fonctions temps

»»»	Chauffage rapide	Activer et désactiver le chauffage rapide
start/stop		Démarrer, arrêter ou annuler le fonctionnement

### Sélecteur rotatif

Le sélecteur rotatif permet de modifier les valeurs de réglage qui sont affichées dans l'écran.

Lors de la plupart des listes de sélection, par ex. les modes de cuisson, le premier point réapparaît après le dernier. Pour la température par ex. vous devez ramener le sélecteur rotatif en arrière lorsque la température minimale ou maximale est atteinte.

### Écran

L'écran est structuré de telle manière que vous puissiez lire les indications d'un coup d'oeil.

La valeur que vous pouvez actuellement régler, est focalisée. Elle apparaît en caractères blancs sur un fond foncé.

### Ligne d'état

La ligne d'état se situe en haut dans l'écran. Elle affiche l'heure et les fonctions de temps réglées.

### Ligne de progression

La ligne de progression vous permet de voir l'état d'avancement par ex. du chauffage du four ou de l'écoulement de la durée. La ligne droite en dessous de la valeur focalisée se remplit de gauche à droite au fur et à mesure de la progression du fonctionnement en cours.

## Écoulement du temps

Si vous avez démarré votre appareil sans une durée, vous pouvez voir en haut à droite dans la ligne d'état combien de temps l'appareil fonctionne déjà.

Si vous avez réglé une durée et la durée a été ensuite annulée, l'écoulement du temps reprend le temps déjà écoulé et continue à compter à partir de ce temps. Ainsi vous pouvez toujours contrôler depuis combien de temps le fonctionnement est déjà en marche.

## Contrôle de température





Les barres du contrôle de la température indiquent les phases de chauffe ou la chaleur résiduelle dans le compartiment de cuisson.

Témoin de chauffe	Le témoin de chauffe indique la montée en température dans le compartiment de cuisson. Le moment optimal pour enfourner le plat est atteint lorsque toutes les barres sont remplies. Les barres n'apparaissent pas lors des positions gril et de nettoyage.
Indicateur de chaleur résiduelle	Quand l'appareil est éteint, le contrôle de la température indique la chaleur résiduelle dans le compartiment de cuisson. L'affichage s'éteint lorsque la température est descendue à env. 60°C.

**Remarque :** Dû à l'inertie thermique, la température affichée peut être légèrement différente de la température réelle dans le compartiment de cuisson. Pendant la chauffe, vous pouvez appeler la température de chauffe actuelle à l'aide de la touche .

## Modes de cuisson

Afin que vous trouviez toujours le mode de cuisson approprié pour votre plat, nous vous expliquons ci-après les différences et les utilisations.











Modes de cuisson	Température	Emploi
 Chaleur tournante 4D	30-275°C	Pour faire cuire et rôtir sur un ou plusieurs niveaux. La chaleur du collier chauffant situé dans la paroi arrière est répartie uniformément dans le compartiment de cuisson par le ventilateur.
 Convection naturelle	30-300°C	Pour la cuisson et le rôtissage traditionnels sur un niveau. Convient particulièrement pour des gâteaux avec une garniture fondante. La chaleur est diffusée uniformément par la voûte et la sole.
 Chaleur tournante eco	30-275 °C	Pour la cuisson douce de mets sélectionnés sur un niveau, sans préchauffage. Le ventilateur répartit dans le compartiment de cuisson la chaleur de la résistance ronde située dans la paroi arrière. Ce mode de cuisson est plus efficace entre 125 et 275 °C. Ce mode de cuisson est utilisé pour déterminer la consommation d'énergie en mode recirculation de l'air et la classe d'efficacité énergétique.
 Convection naturelle éco	30-300 °C	Pour la cuisson douce de mets sélectionnés sur un niveau. La chaleur est diffusée par la voûte et la sole. Ce mode de cuisson est plus efficace entre 150 et 250 °C. Ce mode de cuisson est utilisé pour déterminer la consommation d'énergie en mode conventionnel.
 Gril air pulsé	30-300°C	Pour le rôtissage de volaille, de poisson entier et de gros morceaux de viande. La résistance du gril et le ventilateur fonctionnent en alternance. Le ventilateur répartit l'air chaud autour du mets.

## Menu des modes de fonctionnement

Le menu est divisé en différents modes de fonctionnement. Cela vous permet d'accéder rapidement à la fonction désirée.

Mode de fonctionnement	Emploi
Modes de cuisson	Pour préparer votre plat, vous disposez de nombreux modes de cuisson parfaitement adaptés.
Plats → "Plats" à la page 31	Vous trouverez ici, pour de nombreux plats, les valeurs de réglage appropriées déjà programmées.
Micro-ondes → "Les micro-ondes" à la page 19	Avec les micro-ondes vous pouvez faire cuire, chauffer ou décongeler vos plats plus rapidement.
Micro-ondes combinées → "Les micro-ondes" à la page 19	Avec ce mode vous pouvez enclencher un mode de cuisson en plus des micro-ondes.
Séchage → "Les micro-ondes" à la page 19	A utiliser après chaque fonctionnement avec les micro-ondes.
Autonettoyage → "Fonction nettoyage" à la page 24	L'autonettoyage nettoie votre four automatiquement.
Réglages → "Réglages de base" à la page 18	Vous pouvez adapter les réglages de base de votre appareil à vos habitudes.

En cas de températures très élevées, après un certain temps, l'appareil réduit légèrement la température.

	Gril grande surface	Positions gril: 1 = faible 2 = moyen 3 = fort	Pour griller des pièces peu épaisses, telles que des steaks, saucisses ou des toasts et pour gratiner. Toute la surface en-dessous de la résistance du gril est chauffée.
	Gril petite surface	Positions gril: 1 = faible 2 = moyen 3 = fort	Pour griller des petites quantités, telles que steaks, saucisses ou toasts et pour gratiner. La partie centrale sous la résistance du gril est chauffée.
	Position Pizza	30-275°C	Pour la préparation de pizzas et de mets qui demandent beaucoup de chaleur par le bas. La résistance inférieure et le collier chauffant dans la paroi arrière chauffent.
	Chaleur intense	30-300°C	Pour des mets avec un fond croustillant. La chaleur est diffusée par la voûte et intensément par la sole.
	Cuisson basse température	70-120°C	Pour la cuisson lente à découvert de morceaux de viande tendres, saisis, en les préservant. La chaleur est diffusée uniformément à basse température par la voûte et la sole.
	Chaleur de sole	30-250°C	Pour la cuisson au bain-marie et pour poursuivre la cuisson de gâteaux. La chaleur est diffusée par la sole.
	Déshydratation	30-150°C	Pour sécher des herbes, fruits et légumes.
	Maintien au chaud	60-100°C	Pour maintenir au chaud des mets cuits.
	Préchauffer la vaisselle	30-70°C	Pour chauffer de la vaisselle.
	Fonction coolStart	30-275°C	Pour préparer rapidement des produits surgelés au niveau 1. La température est fonction des indications du fabricant. Utilisez la température la plus élevée qui est indiquée sur l'emballage. La durée de cuisson est comme indiquée ou plus courte. Le préchauffage n'est pas utile.

### Valeurs de référence

Pour chaque mode de cuisson, l'appareil indique une température ou position de référence. Vous pouvez les valider ou modifier dans la plage respective.

### Autres informations

Dans la plupart des cas, l'appareil vous donne des indications et d'autres informations concernant l'action actuellement exécutée. Pour cela, appuyez sur la touche . L'indication est affichée pendant quelques secondes.

Certaines indications apparaissent automatiquement, par ex. pour confirmation ou comme invitation ou avertissement.

### Fonctions du compartiment de cuisson

Certaines fonctions facilitent l'utilisation de votre appareil. Ainsi par ex., une large surface du compartiment de cuisson est éclairée et un ventilateur protège l'appareil d'une surchauffe.

#### Ouvrir la porte de l'appareil

Si vous ouvrez la porte de l'appareil pendant un fonctionnement en cours, le fonctionnement sera arrêté. Il continue lors de fermeture de la porte.

**Remarque :** Lors du mode de fonctionnement Micro-ondes, vous devez continuer le fonctionnement à l'aide

de la touche start/stop après avoir fermé la porte. Vous pouvez modifier le réglage de base pour cela.

### Éclairage du compartiment de cuisson

Lorsque vous ouvrez la porte de l'appareil, l'éclairage du compartiment de cuisson s'allume. Si la porte reste ouverte plus de 15 minutes, l'éclairage s'éteint.

Lors de la plupart des modes de cuisson, l'éclairage du compartiment de cuisson s'allume avec le démarrage du fonctionnement. Il s'éteint lorsque le fonctionnement est terminé.

**Remarque :** Dans les réglages de base, vous pouvez définir que l'éclairage du compartiment de cuisson ne s'allume pas lors du fonctionnement.

### Ventilateur de refroidissement

Le ventilateur de refroidissement se met en marche et se coupe selon les besoins. L'air chaud s'échappe au-dessus de la porte.

#### Attention !

Ne pas couvrir les fentes d'aération. Sinon, le four surchauffe.

Afin que le compartiment de cuisson refroidisse plus vite après le fonctionnement, le ventilateur continue de fonctionner un certain temps.

**Remarque :** Dans les réglages de base, vous pouvez modifier le temps de poursuite du ventilateur.

→ "Réglages de base" à la page 18

## Accessoires

Votre appareil est livré avec divers accessoires. Vous trouverez ici un aperçu des accessoires fournis et de leur utilisation.

### Accessoires fournis

Votre appareil est équipé des accessoires suivants :

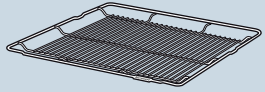
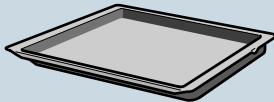
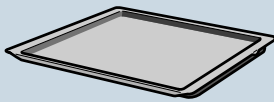
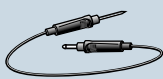
	<p><b>Grille</b> Pour des récipients, des moules à soufflé et à gâteaux. Pour des rôtis, des grillades et des plats surgelés. La grille est appropriée pour le mode micro-ondes.</p>
	<p><b>Lèchefrite</b> Pour des gâteaux fondants, pâtisseries, plats surgelés et gros rôtis. Elle peut servir à récupérer la graisse si vous faites griller directement sur la grille.</p>
	<p><b>Plaque à pâtisserie</b> Pour des gâteaux sur plaque et des petites pâtisseries.</p>
	<p><b>Thermomètre à viande</b> Permet une cuisson précise. L'utilisation est décrite dans le chapitre correspondant. → "Thermomètre à viande" à la page 21</p>

Utilisez exclusivement des accessoires d'origine. Ils ont été spécialement élaborés pour votre appareil.

Vous pouvez acheter des accessoires auprès du service après-vente, dans le commerce spécialisé ou sur Internet.

**Remarque :** Lorsque l'accessoire devient chaud il peut se déformer. Cela n'influe en rien sur le fonctionnement. Dès qu'il refroidit, la déformation disparaît.

### Micro-ondes

Pour le fonctionnement avec micro-ondes seul, c'est exclusivement la grille fournie qui est compatible. La lèchefrite ou la plaque à pâtisserie peut déclencher la formation d'étincelles, ce qui endommage le compartiment de cuisson.

En cas d'utilisation combinée avec micro-ondes ou le mode Plats, vous pouvez aussi utiliser la lèchefrite, la plaque à pâtisserie ou tout autre accessoire fourni.

### Insertion de l'accessoire

Le compartiment de cuisson possède 3 niveaux d'enfournement. Les niveaux d'enfournement se comptent du bas vers le haut.

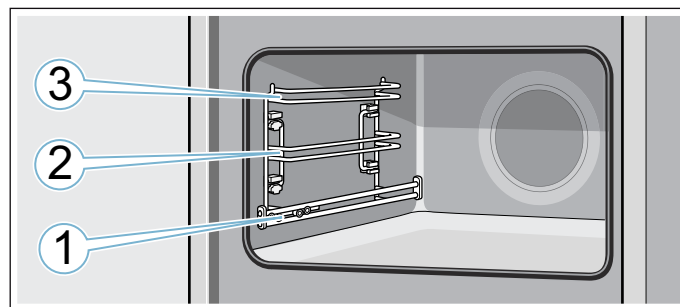

Aux niveaux d'enfournement 2 et 3, introduire l'accessoire toujours entre les deux barres de guidage d'un niveau d'enfournement.

L'accessoire peut être retiré jusqu'à environ la moitié sans qu'il ne bascule. Avec les rails télescopiques au niveau 1, vous pouvez retirer l'accessoire plus loin.

Veillez à ce que l'accessoire se trouve derrière la patte **a** sur le rail télescopique.

Exemple illustré : lèchefrite

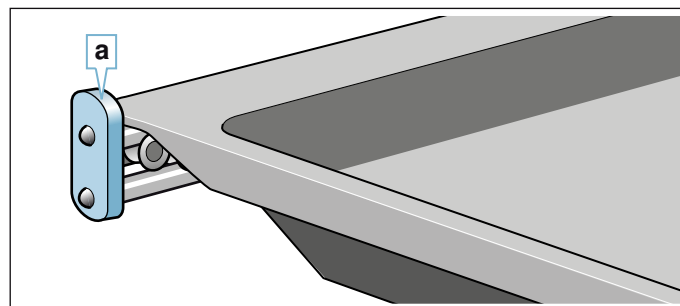

### Remarques

- Assurez-vous de toujours insérer les accessoires dans le bon sens dans le compartiment de cuisson.
- Enfouissez toujours complètement l'accessoire dans le compartiment de cuisson afin qu'il ne soit pas en contact avec la porte de l'appareil.

### Fonction d'arrêt

L'accessoire peut être retiré jusqu'à environ la moitié jusqu'à ce qu'il s'encliquette. La fonction d'arrêt empêche le basculement de l'accessoire lors de son extraction. L'accessoire doit être correctement introduit dans le compartiment de cuisson, afin que la sécurité anti-basculement fonctionne.

En introduisant la grille, veillez à ce que le taquet d'arrêt **a** soit orienté vers le bas. L'inscription "microwave" doit se situer à l'avant et la courbure doit être orientée vers le bas .

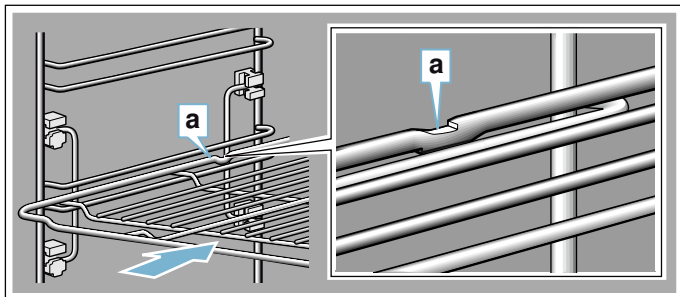

En introduisant des plaques, veillez à ce que le taquet d'arrêt **a** soit à l'arrière et orienté vers le bas. La partie inclinée de l'accessoire **b** doit être orientée vers l'avant en direction de la porte de l'appareil.

Exemple illustré : lèche-frite

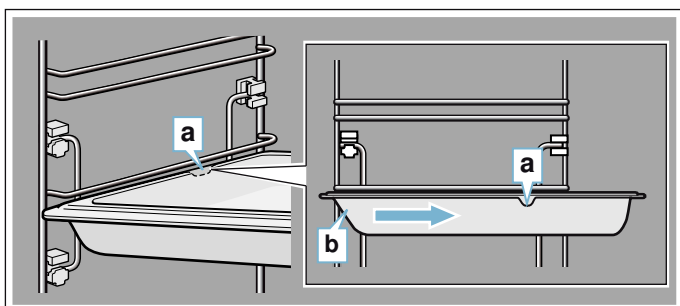

## Accessoires en option

Les accessoires en option sont en vente auprès du service après-vente, dans le commerce spécialisé ou sur Internet. Vous trouverez un large choix pour votre appareil dans nos brochures ou sur Internet.

La disponibilité et la possibilité de les commander sur Internet est différente selon les pays. Veuillez consulter vos documents de vente.

**Remarque :** Les accessoires en option ne correspondent pas tous à tous les appareils. Lors de l'achat, veuillez toujours indiquer la désignation exacte de votre appareil (E-Nr.). → "Service après-vente" à la page 31

### Accessoires en option

#### Grille

Pour des récipients, moules à gâteau, plats à gratin et pour des rôtis et des pièces à griller.

#### Lèche-frite

Pour des gâteaux fondants, pâtisseries, plats surgelés et gros rôtis. Elle peut servir à récupérer la graisse si vous faites griller vos mets directement sur la grille.

#### Plaque à pâtisserie

Pour des gâteaux sur plaque et des petites pâtisseries.

#### Grille d'insertion

Pour la viande, la volaille et le poisson.

À placer dans la lèche-frite pour récupérer la graisse et le jus de viande qui s'écoule.

#### Lèche-frite, à revêtement anti-adhérent

Pour des gâteaux fondants, pâtisseries, plats surgelés et gros rôtis. Les gâteaux et les rôtis se détachent plus facilement de la lèche-frite.

#### Plaque à pâtisserie, à revêtement anti-adhérent

Pour des gâteaux sur plaque et des petites pâtisseries. Les pâtisseries se détachent plus facilement de la plaque à pâtisserie.

#### Poêle professionnelle avec grille d'insertion

Pour préparer de grandes quantités.

#### Couvercle pour la lèche-frite-pro

Le couvercle permet d'utiliser la lèche-frite-pro comme une cocotte-pro.

#### Plaque à pizza

Pour des pizzas et grands gâteaux ronds.

#### Tôle à griller

Pour des grillades à la place de la grille ou comme protection anti-éclaboussures. À utiliser uniquement dans la lèche-frite.

#### Pierre à pain et à pizzas

Pour le pain, les petits pains et la pizza dont le fond doit être croustillant.

La pierre à pain et à pizzas doit être préchauffée à la température recommandée.

#### Cocotte en verre

Pour des plats cuits à l'étouffée et des soufflés. Idéale pour le mode de fonctionnement "Plats".

#### Tablette en verre

Pour de gros rôtis, gâteaux fondants et soufflés.

#### Lèche-frite en verre

Pour des soufflés, plats aux légumes et pâtisseries.

#### Baguettes décoratives

Pour recouvrir l'étagère du meuble et la plaque de base de l'appareil.

## Avant la première utilisation

Avant que vous puissiez utiliser votre nouvel appareil, vous devez procéder à quelques réglages. Nettoyez aussi le compartiment de cuisson et les accessoires.

### Première mise en service

Après le branchement de l'appareil ou une panne de courant, les réglages pour la première mise en service apparaissent dans l'écran.

**Remarque :** Vous pouvez modifier ces réglages à tout moment dans les réglages de base. → "Réglages de base" à la page 18

### Régler la langue

La langue "Deutsch" est pré-réglée.

1. Avec le sélecteur rotatif, régler la langue désirée.
2. Appuyer sur la flèche . Le réglage suivant apparaît.

## Régler l'heure

L'heure démarre à 12:00 heures.

1. Régler l'heure actuelle à l'aide du sélecteur rotatif.
2. Effleurer la flèche √

## Régler la date

La date 1.1.2014 est pré-réglée.

1. Appuyez toujours sur la flèche √ pour passer au réglage suivant.
2. A l'aide du sélecteur rotatif, réglez le jour actuel, le mois et l'année.

## Nettoyer le compartiment de cuisson et les accessoires

Avant de préparer pour la première fois des mets avec l'appareil, nettoyez le compartiment de cuisson et les accessoires.

### Nettoyer le compartiment de cuisson

Afin d'éliminer l'odeur de neuf, chauffez le compartiment de cuisson à vide, la porte fermée.

Assurez-vous que le compartiment de cuisson ne contient pas de restes d'emballage, tels que des billes de polystyrène, et retirez le ruban adhésif qui se trouve sur l'appareil ou dans ce dernier. Avant la chauffe, essuyez les surfaces lisses dans le compartiment de cuisson avec un chiffon doux humide. Aérez la cuisine tant que l'appareil chauffe.

Procédez aux réglages indiqués.

Réglages	
Mode de cuisson	Chaleur tournante 4D 
Température	maximale
Durée	1 heure

Dans le chapitre suivant vous apprendrez comment régler le mode de cuisson et la température.

Éteignez l'appareil après la durée indiquée, avec la touche on/off.

Lorsque le compartiment de cuisson a refroidi, nettoyez les surfaces lisses avec de l'eau additionnée de produit à vaisselle et une lavette.

### Nettoyage des accessoires

Nettoyez soigneusement les accessoires avec de l'eau additionnée de produit à vaisselle et une lavette ou une brosse douce.



## Utilisation de l'appareil

Nous vous avons déjà présenté les éléments de commande et leur fonctionnement. Maintenant, nous vous expliquons comment régler votre appareil. Vous apprendrez ce qui se passe lors de la mise sous tension et de la mise hors tension et comment régler les modes de fonctionnement.

### Allumer et éteindre l'appareil

Avant que vous puissiez procéder à un réglage sur votre appareil, vous devez l'allumer.

Exception : La sécurité enfants et le minuteur peuvent aussi être réglés lorsque l'appareil est éteint. Les affichages ou informations, par ex. concernant l'indication de la chaleur résiduelle dans le compartiment de cuisson, restent aussi visibles l'appareil éteint.

Si vous n'avez pas besoin de votre appareil, éteignez-le. Si rien n'est réglé pendant une longue durée, l'appareil s'éteint automatiquement.

### Allumer l'appareil

Avec la touche on/off vous allumez l'appareil. on/off au-dessus de la touche est éclairé en bleu.

Dans l'écran apparaît le logo Siemens et ensuite un mode de cuisson et une température.

**Remarque :** Dans les réglages de base vous pouvez déterminer quel modes de fonctionnement doit apparaître après la mise en service.

### Éteindre l'appareil

Avec la touche on/off vous éteignez l'appareil. L'éclairage au-dessus de la touche s'éteint.

Une fonction réglée est annulée.

L'heure apparaît dans l'écran.

**Remarque :** Dans les réglages de base vous pouvez déterminer si l'heure doit être affichée ou pas lorsque l'appareil est éteint.

### Démarrer ou interrompre le fonctionnement

Pour lancer le fonctionnement ou pour interrompre un fonctionnement en cours, appuyez sur la touche start/stop. Après une interruption du fonctionnement, le ventilateur peut continuer à fonctionner.

Pour effacer tous les réglages, appuyez sur la touche on/off.

Si vous ouvrez la porte du compartiment de cuisson pendant le fonctionnement, le fonctionnement sera interrompu. Pour continuer le fonctionnement, fermer la porte du compartiment de cuisson.

**Conseil :** Vous pouvez modifier ce réglage dans les réglages de base. → "Réglages de base" à la page 18

## Réglage d'un mode de fonctionnement

Lorsque vous sélectionnez un mode de fonctionnement, l'appareil doit être allumé.

1. Appuyer sur la touche menu.  
Le menu des modes de fonctionnement s'ouvre.
2. Effleurez le mode de fonctionnement désiré.  
Selon le mode de fonctionnement, différentes options possibles sont à disposition.
3. Modifier la sélection à l'aide du sélecteur rotatif.  
Selon la sélection, modifier d'autres réglages.
4. Démarrer avec la touche start/stop.  
Un temps apparaît dans l'écran. Les réglages et la ligne de progression sont visibles.

## Réglage du mode de cuisson et de la température

Après la mise en service de l'appareil, le mode de cuisson de référence réglé avec une température apparaît dans l'écran. Vous pouvez démarrer immédiatement ce réglage au moyen de la touche start/stop. Pour régler un autre mode de cuisson, procédez de la façon suivante.

Pour d'autres réglages, vous modifiez les valeurs de la manière suivante :

Exemple illustré : convection naturelle avec 180°C.

1. Modifiez le mode de cuisson à l'aide du sélecteur rotatif.

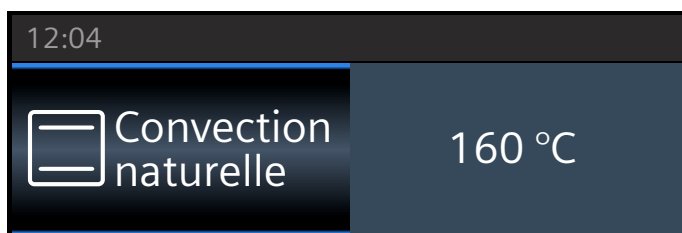

2. Appuyez sur la température de référence.
3. Modifiez la température à l'aide du sélecteur rotatif.

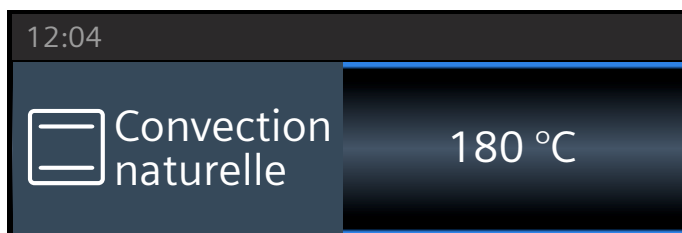

4. Démarrez à l'aide de la touche start/stop.

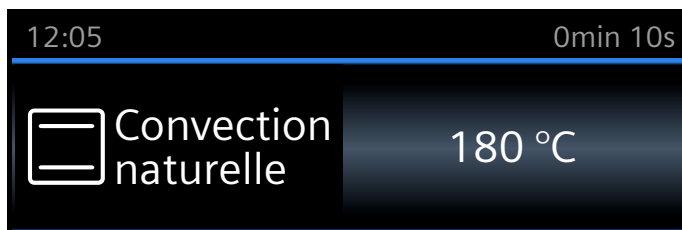

Le mode de cuisson et la température réglés sont indiqués à l'écran.

## Chauffage rapide

Avec la touche »»» vous pouvez chauffer le compartiment de cuisson très rapidement. Le chauffage rapide n'est pas possible lors de tous les modes de cuisson.

Modes de cuisson appropriés :

	Chaleur tournante 4D
	Convection naturelle
	Chaleur intense

Afin d'obtenir un résultat de cuisson uniforme, enfournez votre plat et l'accessoire uniquement lorsque le chauffage rapide est terminé.

### Réglage

Veillez à ce que le mode de cuisson soit approprié. La température doit être réglée à plus de 100°C, sinon le chauffage rapide ne peut pas être démarré.

1. Réglez le mode de cuisson et la température.
2. Appuyez sur la touche »»».

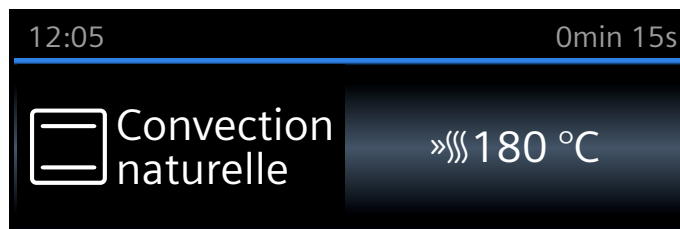

Le symbole »»» apparaît à gauche de la température. Le contrôle de la température commence à se remplir.

Un signal retentit lorsque le chauffage rapide est terminé. Le symbole »»» s'éteint. Enfourez votre plat.

### Remarques

- Une durée réglée s'écoule immédiatement après le démarrage, indépendamment du chauffage rapide.
- Pendant le chauffage rapide, vous pouvez interroger la température actuelle dans le compartiment de cuisson à l'aide de la touche



### Annuler

Appuyer sur la touche »»». Le symbole »»» s'éteint dans l'écran.



## Fonctions temps

Votre appareil dispose de différentes fonctions de temps.



Fonction de temps	Emploi
 Minuteur	Le minuteur fonctionne comme un minuteur de cuisine. Un signal retentit après écoulement du temps réglé.
 Durée	Un signal retentit après écoulement d'une durée réglée. L'appareil s'éteint automatiquement.
 Heure de la fin	Réglez une durée et une heure de la fin. L'appareil se met automatiquement en marche, de sorte que le fonctionnement soit terminé à l'heure désirée.

### Remarques

- Vous pouvez régler une durée jusqu'à une heure à la minute près.  
Vous pouvez régler une durée au-dessus d'une heure par pas de 5 minutes.
- Selon la direction dans laquelle vous tournez le sélecteur rotatif, la durée commence à une valeur de référence : gauche 10 minutes, droite 30 minutes.
- Un signal retentit après écoulement de chaque fonction de temps et "Terminé" est affiché dans la ligne d'état.
- Avec la touche  vous pouvez appeler entre-temps des informations qui apparaissent alors brièvement dans l'écran.

### Minuteur



Vous pouvez régler le minuteur à tout moment, même lorsque l'appareil est éteint. Il fonctionne en parallèle à d'autres réglages de temps et émet un signal sonore spécifique. De la sorte, vous pouvez distinguer si c'est le minuteur ou une durée qui est écoulé. Vous pouvez régler au maximum 24 heures.

1. Appuyer sur la touche .  
Le champ pour le minuteur s'ouvre.
2. Régler le temps du minuteur avec le sélecteur rotatif.  
Le minuteur se met en marche quelques secondes plus tard.  
Le symbole  pour le minuteur et le temps qui s'écoule sont affichés à gauche dans la ligne d'état.

### Après écoulement du temps

Un signal retentit. "Temps du minuteur écoulé" s'affiche. Avec la touche  vous pouvez effacer le signal prématurément.

### Annuler le temps du minuteur

Ouvrir le menu des fonctions de temps à l'aide de la touche  et ramener le temps à zéro. Fermer le menu à l'aide de la touche .

### Modifier le temps du minuteur

Ouvrir le menu des fonctions du temps à l'aide de la touche  et, dans les secondes suivantes, modifier le

temps du minuteur à l'aide du sélecteur rotatif. Démarrer le minuteur à l'aide de la touche .

### Durée

Lorsque vous réglez une durée (temps de cuisson) pour votre plat, le fonctionnement s'arrêtera automatiquement après ce temps. Le four ne chauffe plus.

Vous pouvez régler au maximum 23 heures et 59 minutes.

Condition : Un mode de cuisson et une température sont réglés.

Exemple : Réglage pour Chaleur tournante 4D, 180°C, durée 45 minutes.

1. Appuyez sur la touche .  
Le menu des fonctions de temps s'ouvre.

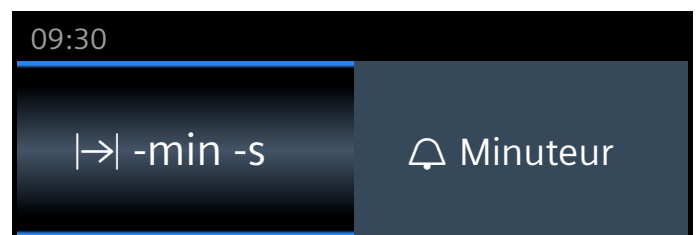

2. Réglez la durée avec le sélecteur rotatif.

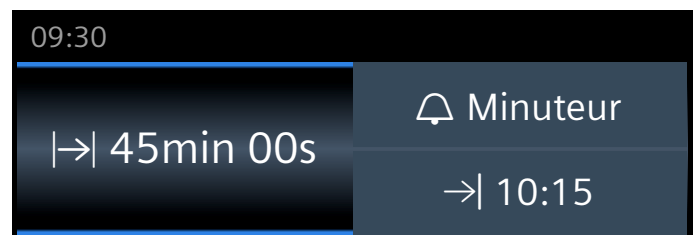

3. Démarrez à l'aide de la touche start/stop.  
La durée |→| s'écoule visiblement dans la ligne d'état.

### La durée est écoulée

Un signal retentit. Le four ne chauffe plus. Dans la ligne d'état s'affiche "Terminé". Vous pouvez effacer le signal prématurément au moyen de la touche .

### Annuler la durée

Ouvrir le menu des fonctions de temps avec la touche . Ramener la durée à zéro. L'affichage commute au mode de cuisson et à la température réglés.

### Modifier la durée

Ouvrir le menu des fonctions de temps avec la touche . Modifier la durée au moyen du sélecteur rotatif.

## Heure de la fin

Lorsque vous différez l'heure de la fin, tenez compte du fait que les aliments facilement périssables ne doivent pas rester trop longtemps dans le compartiment de cuisson.

Condition : Le mode réglé n'a pas démarré. Une durée est réglée. Le menu des fonctions de temps ⌚ est ouvert.

Exemple illustré : Vous enfournez le mets à 9.30 heures. Il demande un temps de cuisson de 45 minutes et sera prêt à 10.15 heures. Mais vous souhaitez qu'il soit prêt à 12.45 heures.

1. Appuyez sur le champ "Fin →".  
L'heure de la fin s'affiche.

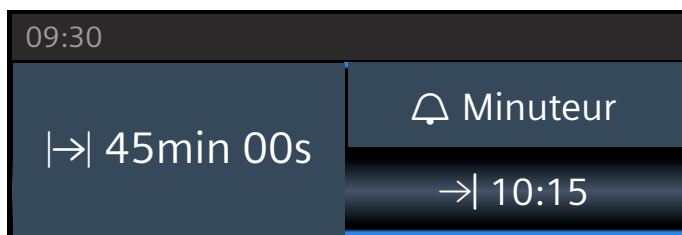

2. Différez l'heure de la fin au moyen du sélecteur rotatif.

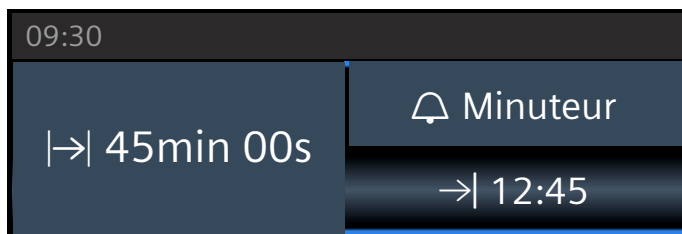

3. Confirmez avec la touche start/stop.



Le four est en position d'attente. Le fonctionnement démarre au moment approprié. La durée s'écoule visiblement dans la ligne d'état.

### La durée est écoulée

Un signal retentit. Le four ne chauffe plus. Dans la ligne d'état s'affiche "Terminé". Vous pouvez effacer le signal prématurément au moyen de la touche ⌚.

### Corriger l'heure de la fin

Cela est possible tant que le four est en position d'attente. Ouvrir le menu des fonctions de temps à l'aide de la touche ⌚, appuyer sur "Fin →" et corriger l'heure de la fin avec le sélecteur rotatif. Quitter le menu à l'aide de la touche ⌚.

### Annuler l'heure de la fin

Cela est possible tant que le four est en position d'attente. Pour cela, ouvrir le menu des fonctions de

temps à l'aide de la touche ⌚. Effleurer "Fin →" et ramener l'heure de la fin au moyen du sélecteur rotatif. La durée s'écoule immédiatement.

## 🔒 Sécurité-enfants

Afin que les enfants ne puissent pas allumer l'appareil par mégarde ou modifier des réglages, votre appareil est équipé d'une sécurité enfants.

### Activation et désactivation

Vous pouvez activer et désactiver la sécurité enfants, l'appareil allumé et éteint.

Appuyez respectivement 4 secondes env. sur la touche 🔒. Une indication pour la confirmation apparaît dans l'écran et le 🔒 s'affiche dans la ligne d'état.

### Porte de l'appareil verrouillée

Dans les réglages de base, vous pouvez modifier les réglages de telle manière que la porte de l'appareil soit verrouillée en plus du bandeau de commande.

La porte de l'appareil se verrouille lorsque la température dans le compartiment de cuisson atteint env. 50°C. Le symbole 🔒 apparaît dans la ligne d'état. Si le four est éteint, la porte de l'appareil se verrouille dès que vous activez la sécurité enfants.

## 🔧 Réglages de base

Afin que vous puissiez utiliser votre appareil facilement et de manière optimale, différents réglages sont à votre disposition. Vous pouvez modifier ces réglages en fonction de vos besoins.

### Modifier les réglages

1. Appuyer sur la touche menu.  
Le menu des modes de fonctionnement s'ouvre.
2. Sélectionner le mode de fonctionnement "Réglages".  
Le premier réglage de base apparaît.
3. Modifier les valeurs au moyen du sélecteur rotatif.
4. Appuyer sur la flèche ∨, pour commuter aux réglages de base suivantes.
5. Pour mémoriser, appuyer sur la touche menu.  
Dans l'écran apparaît Rejeter ou Mémoriser.

### Liste des réglages

Dans la liste, vous trouverez tous les réglages de base et les possibilités de modification. Selon l'équipement de votre appareil, seuls les réglages correspondant à votre appareil seront affichés dans l'écran.

Vous pouvez modifier les réglages suivants :

Réglage	Sélection
Sélection de la langue	D'autres langues sont disponibles
Heure	Régler l'heure actuelle
Date	Régler la date actuelle
Durée du signal sonore	Court (30 s)
	Moyen (1 m)
	Long (5 m)
Volume	Réglable sur 5 niveaux
Tonalité des touches	Désactivée (tonalité lors de l'activation/désactivation avec on/off reste)
	Activée
Luminosité de l'écran	Réglable sur 5 niveaux
Affichage de l'heure	Digital avec la date
	Analogique
	Arrêt
Éclairage	Allumé en service
	Éteint en service
Continuer automatiquement	Lors de la fermeture de la porte
	Ne pas continuer automatiquement (appuyer sur la touche start/stop)
Sécurité enfants	Verrouillage de la porte + verrouillage des touches
	Uniquement verrouillage des touches
Mode après la mise en marche	Menu général
	Modes de cuisson
	Micro-ondes
	Micro-ondes combinées
	Plats*
Avertissement MO plaque à pâtisserie	Afficher
	Ne pas afficher
Assombrissement de nuit	Désactivé
	Activé (écran assombri entre 22:00 et 5:59 heures)
Logo de marque	Afficher
	Pas afficher
Séchage micro-ondes	Activé
	Désactivé
Temps de poursuite du ventilateur	Recommandé
	Minimal
Réglage Sabbath	Activé
	Désactivé
Réglages usine	Réinitialiser
	Ne pas réinitialiser

\*) Disponible, selon le modèle d'appareil

**Remarque :** Les modifications des réglages concernant la langue, la tonalité des touches et la luminosité de l'écran sont immédiatement effectives. Tous les autres réglages seulement après la mémorisation.

## Modifier l'heure

Vous modifiez l'heure dans les réglages de base.

Exemple : Modifier l'heure de l'heure d'été à l'heure d'hiver.

1. Appuyer sur la touche menu.  
Le menu des modes de fonctionnement s'ouvre.
2. Effleurer "Réglages".
3. Appuyer répétitivement sur la flèche  $\nabla$  jusqu'à atteindre "Heure".
4. Modifier l'heure au moyen du sélecteur rotatif.
5. Appuyer sur la touche menu.  
Dans l'écran apparaît Mémoriser ou Rejeter.

## Coupage de courant

Après une panne de courant de longue durée, les réglages pour la première mise en service apparaissent dans l'écran.

Réglez de nouveau la langue, l'heure et la date.



## Les micro-ondes

Avec les micro-ondes vous pouvez faire cuire, chauffer ou décongeler vos mets très rapidement. Vous pouvez utiliser les micro-ondes seules ou combinées avec un mode de cuisson.

Pour utiliser les micro-ondes de manière optimale, tenez compte des consignes concernant les récipients et basez-vous sur les indications dans les tableaux d'utilisation à la fin de la notice d'utilisation.

## Récipients

Les récipients ne sont pas tous micro-ondables. Afin que vos mets soient chauffés et que l'appareil ne soit pas endommagé, utilisez uniquement des récipients micro-ondables.

Sont appropriés des récipients en verre, vitrocéramique, porcelaine, céramique ou plastique résistant à la chaleur. Ces matériaux laissent passer les micro-ondes. Vous pouvez également utiliser la céramique si elle est entièrement émaillée et non fissurée.

Vous pouvez également utiliser de la vaisselle de service. Plus besoin de transvaser. N'utilisez des récipients avec des motifs dorés ou argentés que si le fabricant garantit qu'ils sont micro-ondables.

Pour cuire des gâteaux en mode combiné, vous pouvez utiliser des moules à pâtisserie en métal. Votre gâteau brunira ainsi également d'en dessous.

Pour d'autres utilisations, les récipients en métal ne sont pas appropriés. Le métal ne laisse pas passer les micro-ondes. Dans les récipients en métal fermés, les mets restent froids.

## Attention !

Formation d'étincelles : le métal, par ex., la cuillère dans le verre, doit se trouver à une distance d'au moins 2 cm des parois du compartiment de cuisson et de

l'intérieur de la porte. Des étincelles pourraient détériorer la vitre de la porte.

### Test de la vaisselle

Ne faites jamais fonctionner les micro-ondes sans aliments. La seule exception à cette règle est le test de vaisselle de très courte durée.

Si vous n'êtes pas sûr que votre récipient est microondable, effectuez ce test.

1. Placez le récipient vide pendant ½ - 1 minute dans le compartiment de cuisson à la puissance maximale.
2. Entre-temps, vérifiez la température du récipient. Le récipient doit rester froid ou tiède.

S'il est chaud ou si des étincelles se produisent, votre récipient n'est pas approprié. Arrêtez le test.

### ⚠ Mise en garde – Risque de brûlure !

Les éléments accessibles deviennent chauds pendant le fonctionnement. Ne jamais toucher les éléments chauds. Eloigner les enfants.

### Accessoires fournis

Pour le fonctionnement avec micro-ondes seul, c'est exclusivement la grille fournie qui est compatible. La lèchefrite ou la plaque à pâtisserie peut déclencher la formation d'étincelles, ce qui endommage le compartiment de cuisson.

En cas d'utilisation combinée avec micro-ondes ou le mode Mets, vous pouvez aussi utiliser la lèchefrite, la plaque à pâtisserie ou tout autre accessoires fourni.

En cas d'utilisation avec micro-ondes, en l'absence de toute autre indication, il est préférable d'enfourner l'accessoire au niveau 1.

### Puissances de micro-ondes

Différentes puissances micro-ondes sont à votre disposition, adaptées à différents types de mets et de préparation.

Le fonctionnement avec les micro-ondes nécessite toujours une durée. Vous pouvez valider la durée de référence ou la modifier dans la plage respective.

Position	Mets	durée maximale
90 W	pour décongeler des mets délicats	1h30
180 W	pour décongeler et poursuivre la cuisson	1h30
360 W	pour faire cuire de la viande et faire chauffer des mets délicats	1h30
600 W	pour faire chauffer et cuire des mets	1h30
max	pour faire chauffer des liquides	30 min.





Le réglage maximal est uniquement prévu pour réchauffer les liquides, et non pour réchauffer des mets. Afin de protéger l'appareil, la puissance maximale du micro-ondes est réduite graduellement dans les premières minutes à 600 W. La pleine puissance est de nouveau disponible après un temps de refroidissement.

### Réglage des micro-ondes combinées avec un mode de cuisson

Vous pouvez régler des puissances de 90 watts à 360 watts.

Les modes de cuisson ne peuvent pas tous être combinés avec les micro-ondes.

Modes de cuisson appropriés :

	Chaleur tournante 4D
	Convection naturelle
	Gril air pulsé
	Gril grande surface
	Gril petite surface

1. Appuyer sur la touche menu. Le menu des modes de fonctionnement s'ouvre.
2. Sélectionner le mode de fonctionnement "Micro-ondes combinées". Un mode de cuisson, une température, une puissance micro-ondes et une durée sont affichés comme réglages de référence.
3. Effleurez le champ respectif et réglez les valeurs désirées à l'aide du sélecteur rotatif.
4. Démarrez à l'aide de la touche start/stop. La durée s'écoule visiblement.

Vous pouvez modifier les valeurs. Appuyez sur la touche start/stop, le four est à l'état Pause. Effleurez le champ de micro-ondes respectif et modifier la durée à l'aide du sélecteur rotatif. Redémarrez à l'aide de la touche start/stop.

### La durée est écoulée

Un signal retentit. Le compartiment de cuisson ne chauffe plus.  $\rightarrow$  0min 00s est affiché dans l'écran et "Terminé" apparaît dans la ligne d'état. Vous pouvez effacer le signal sonore prématurément à l'aide de la touche  $\odot$ .

### Arrêter le fonctionnement

Appuyer sur la touche start/stop : Le four est à l'état Pause. Réappuyer sur la touche start/stop, le fonctionnement continue.

Ouvrir la porte de l'appareil : Le fonctionnement est interrompu.

Après avoir fermé la porte. Le fonctionnement continue.

### Annuler le fonctionnement

Appuyer sur la touche on/off.

### Réglage des micro-ondes

Pour obtenir un résultat optimal avec les micro-ondes, introduisez la grille toujours au niveau d'enfournement 1.

1. Appuyez sur la touche menu. Le menu des modes de fonctionnement s'ouvre.
2. Sélectionnez le mode de fonctionnement "Micro-ondes". Des puissances micro-ondes et une durée sont affichées comme valeurs de référence.

3. Sélectionnez la puissance micro-ondes souhaitée en l'effleurant.
4. Effleurez le champ "Durée" et réglez la durée à l'aide du sélecteur rotatif.
5. Démarrez les micro-ondes à l'aide de la touche start/stop.  
La durée s'écoule visiblement.

Vous pouvez modifier la puissance micro-ondes. Appuyez sur la touche start/stop, le four est à l'état Pause. Effleurez le champ de micro-ondes respectif. Redémarrez à l'aide de la touche start/stop. Vous pouvez modifier à tout moment la durée au cours du fonctionnement.

Pour éviter toute condensation lors du fonctionnement micro-ondes pur, l'appareil active automatiquement une résistance de chauffe aux puissances 600 W et max. Le compartiment de cuisson et les accessoires deviennent chauds. Le résultat de cuisson n'est alors pas influencé.

**Remarque :** Vous pouvez désactiver cette fonction dans les réglages de base. → "Réglages de base" à la page 18

### **Mise en garde – Risque de brûlure !**

Avec les plus hauts niveaux en fonctionnement micro-ondes pur, la fonction de séchage active automatiquement une résistance de chauffe et chauffe le compartiment de cuisson. Ne touchez jamais les surfaces intérieures chaudes du compartiment de cuisson, ni les résistances de chauffe. Éloignez les enfants.

### **La durée est écoulée**

Un signal retentit. Le mode micro-ondes est terminé. I→ 0min 00s est affiché dans l'écran et "Terminé" apparaît dans la ligne d'état. Vous pouvez effacer le signal sonore prématurément à l'aide de la touche ☺. Si vous voulez régler de nouveau une puissance micro-ondes, effleurez le champ respectif et entrez une durée. Le fonctionnement redémarre.

### **Arrêter le fonctionnement**

Appuyer sur la touche start/stop : Le four est à l'état Pause. Réappuyer sur la touche start/stop, le fonctionnement continue.

Ouvrir la porte de l'appareil : Le fonctionnement est interrompu. Appuyer sur la touche start/stop après avoir fermé la porte. Le fonctionnement continue.

**Remarque :** Si vous avez modifié le réglage de base, veillez à ce que le micro-ondes ne continue pas à fonctionner sans rien à l'intérieur. → Page 18

### **Mise en garde – Risque de brûlure !**

Les éléments accessibles deviennent chauds pendant le fonctionnement. Ne jamais toucher les éléments chauds. Eloigner les enfants.

### **Annuler le fonctionnement**

Appuyer sur la touche on/off.

## **Séchage**

Avec le mode de fonctionnement "Séchage", le compartiment de cuisson est chauffé et l'humidité dans le compartiment de cuisson s'évapore. Utilisez la fonction Séchage après chaque fonctionnement avec les micro-ondes.

1. Appuyer sur la touche menu.  
Le menu des modes de fonctionnement s'ouvre.
2. Sélectionner le mode de fonctionnement "Séchage".
3. Démarrer à l'aide de la touche start/stop.  
Le séchage est lancé et se termine automatiquement après 10 minutes.

Ouvrez la porte de l'appareil pendant 1 à 2 minutes pour permettre à l'humidité de s'échapper.

### **Attention !**

Endommagement de l'émail : ne faites jamais fonctionner votre appareil lorsque de l'eau se trouve sur le fond du compartiment de cuisson. Essuyez l'eau qui se trouve sur le fond du compartiment de cuisson avant toute utilisation.

### **Séchez le compartiment de cuisson à la main**

1. Laissez l'appareil refroidir.
2. Retirez les salissures du compartiment de cuisson.
3. Séchez le compartiment de cuisson avec une éponge.
4. Laissez la porte de l'appareil ouverte 1 heure pour que le compartiment de cuisson soit complètement sec.



## **Thermomètre à viande**

Le thermomètre à viande Plus permet une cuisson précise. Il mesure la température à l'intérieur des aliments. Dès que la température réglée est atteinte, l'appareil s'éteint automatiquement.

### **Modes cuisson**

Lorsque vous avez connecté le thermomètre à viande dans le compartiment de cuisson, vous disposez des modes de cuisson suivants.

Dans certains modes de cuisson, vous pouvez combiner le mode de cuisson avec la fonction micro-ondes. Basculez en mode de fonction "Combinaison micro-ondes".

	Chaleur tournante 4D	Micro-ondes
	Chaleur tournante Eco	
	Convection naturelle	Micro-ondes
	Convection naturelle Eco	
	Position Pizza	
	Gril air pulsé	Micro-ondes
	Chaleur intense	

### Remarques

- Le thermomètre à viande mesure la température à l'intérieur des aliments entre 30°C et 99°C.
- Utilisez uniquement le thermomètre à viande faisant partie de la fourniture. Vous pouvez le racheter auprès du service après-vente comme pièce de rechange.
- Enlevez toujours le thermomètre à viande du compartiment de cuisson après l'utilisation. Ne le conservez jamais dans le compartiment de cuisson.

### Température dans le compartiment de cuisson

Afin de ne pas endommager le thermomètre à viande, ne réglez pas une température supérieure à 250°C.

La température réglée du compartiment de cuisson doit être au moins 10°C plus haute que la température à cœur réglée.

### Introduire le thermomètre à viande dans le mets

Avant d'enfourner votre mets, introduisez le thermomètre à viande dans l'aliment à cuire.

Le thermomètre à viande possède trois points de mesure. Veillez à ce que le point de mesure du milieu se trouve dans l'aliment à cuire.

#### Attention !

Si vous enclenchez en plus les micro-ondes, la pointe du thermomètre à viande doit se trouver dans l'aliment à cuire.

**Viande :** en cas de gros morceaux, introduisez le thermomètre obliquement par le haut dans la viande aussi loin que possible.

En cas de morceaux moins épais, introduisez-le sur le côté à l'endroit le plus épais.

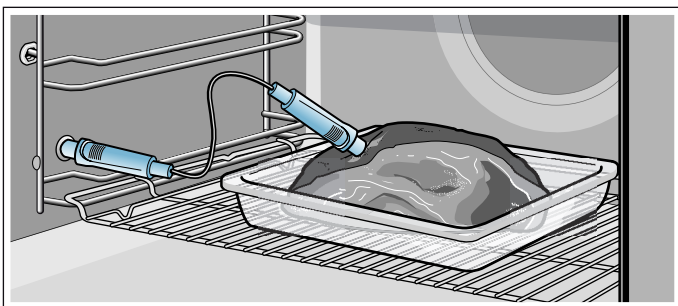

**Volaille :** introduisez le thermomètre à viande à l'endroit le plus épais du suprême de volaille, aussi loin que possible. Selon la nature de la volaille, introduisez le thermomètre à viande à l'oblique ou dans le sens de la longueur. Tournez ensuite la volaille, puis placez-la sur la grille, avec le côté blanc vers le bas.

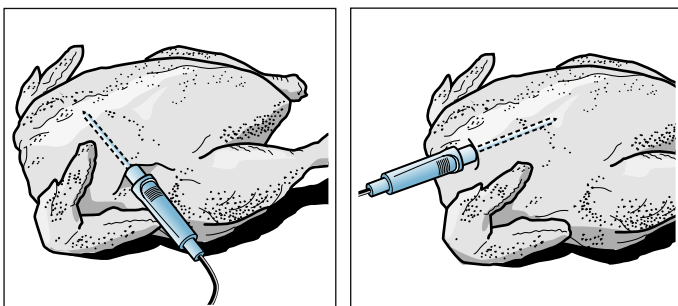

**Poisson :** introduisez le thermomètre à viande derrière la tête, vers l'arête centrale, aussi loin que possible. Placez le poisson entier sur la grille en position "à la nage" à l'aide d'une moitié de pomme de terre.

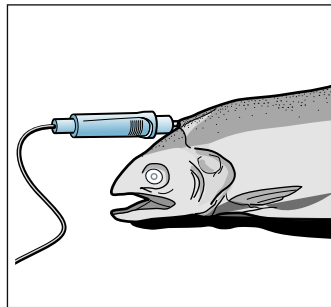

**Retourner l'aliment à cuire :** si vous souhaitez retourner l'aliment à cuire, ne retirez pas le thermomètre à viande. Une fois l'aliment à cuire retourné, assurez-vous de la position correcte du thermomètre à viande.

Si vous retirez le thermomètre à viande en cours de service, tous les réglages seront réinitialisés et devront de nouveau être réglés.

#### Attention !

Ne coincez pas le câble du thermomètre à viande. N'utilisez pas de récipient fermé.

Afin de ne pas endommager le thermomètre à viande en raison d'une chaleur trop élevée, vous devez laisser quelques centimètres de distance entre la résistance du gril et le thermomètre à viande. La viande est susceptible d'augmenter de volume en cours de cuisson.

### Régler la température à cœur

1. Connectez le thermomètre à viande dans la prise à gauche dans le compartiment de cuisson.
2. Sélectionnez le mode de cuisson ou le mode de fonctionnement "Plats" à l'aide du sélecteur rotatif.
3. Appuyez sur la température de référence et réglez la température à l'aide du sélecteur rotatif.
4. Appuyez sur le champ « Température à cœur » et réglez la température à cœur au moyen du sélecteur rotatif.  
Vous pouvez enclencher en plus les micro-ondes ou la vapeur, selon les besoins.
5. Démarrez à l'aide de la touche start/stop.  
La ligne de progression indique la montée de la température à cœur.

### La température à cœur réglée est atteinte dans l'aliment à cuire

Un signal retentit. Le four ne chauffe plus. Vous pouvez retirer le thermomètre à viande de la prise. Le symbole  s'éteint.

### Modifier la température à cœur

Vous pouvez modifier à tout moment la température à cœur.

### Annuler

Retirez le thermomètre à viande de la prise.

**⚠ Mise en garde – Risque de brûlure !**

L'intérieur du four et la sonde thermométrique chauffent beaucoup. Pour brancher et débrancher la sonde, utiliser des gants de four.

**⚠ Mise en garde – Risque de choc électrique !**

L'isolation peut être endommagée en cas de capteur de la température à cœur non approprié. Utiliser exclusivement le capteur de la température à cœur affecté à l'appareil.

**Températures à cœur de différents aliments**

N'utilisez pas d'aliments surgelés. Les valeurs figurant dans le tableau sont fournies à titre indicatif. Elles dépendent de la qualité et de la nature des aliments.

A la fin de la notice d'utilisation, vous trouverez des indications détaillées concernant le mode de cuisson et la température. → "Testés pour vous dans notre laboratoire" à la page 33

Aliment	Température à cœur en °C
<b>Volaille</b>	
Poulet	80-85
Blanc de poulet	75-80
Canard	80-85
Magret de canard, rosé	55-60
Dinde	80-85
Blanc de dinde	80-85
Oie	80-90
<b>Porc</b>	
Échine de porc	85-90
Filet mignon de porc, rosé	62-70
Longe de porc, bien cuit	72-80
<b>Boeuf</b>	
Filet de boeuf ou rosbif, saignant	45-52
Filet de boeuf ou rosbif, rosé	55-62
Filet de boeuf ou rosbif, bien cuit	65-75
<b>Veau</b>	
Rôti de veau ou paleron, maigre	75-80
Rôti de veau, épaule	75-80
Jarret de veau	85-90
<b>Agneau</b>	
Gigot d'agneau, rosé	60-65
Gigot d'agneau, bien cuit	70-80
Selle d'agneau, rosée	55-60
<b>Poisson</b>	
Poisson entier	65-70
Filet de poisson	60-65

Aliment	Température à cœur en °C
<b>Divers</b>	
Rôti de viande hachée, tous types de viande	80-90
Chauffer, réchauffer des mets	65-75

**🕒 Réglage fonctionnement continu**

Avec la fonction Sabbath, vous pouvez régler une durée jusqu'à 74 heures. Les mets dans le compartiment de cuisson restent chauds, sans devoir allumer et éteindre l'appareil.

**Démarrer le réglage Sabbath**

Condition : Vous avez activé "Réglage Sabbath activé" dans les réglages de base. → "Réglages de base" à la page 18

Le compartiment de cuisson chauffe avec la Convection naturelle et une température entre 85°C et 140°C.

- Appuyer sur la touche on/off. Un mode de cuisson et une température de référence apparaissent dans l'écran.
- Tourner le sélecteur rotatif à gauche et sélectionner le mode de cuisson "Réglage Sabbath".
- Appuyer sur la température de référence et régler la température à l'aide du sélecteur rotatif.
- Ouvrir le menu des fonctions de temps à l'aide de la touche ⌚ et effleurer le champ "Durée". Le réglage de référence 25:00 heures apparaît.
- Avec le sélecteur rotatif, régler la durée désirée.
- Démarrer à l'aide de la touche start/stop. La durée défile visiblement dans la ligne d'état.

**La durée est écoulée**

Un signal retentit. Le four ne chauffe plus. Le message "Terminé" apparaît dans la ligne d'état.

**Différer l'heure de la fin**

Il n'est pas possible de différer l'heure de la fin.

**Annuler la fonction Sabbath**

Appuyer sur la touche on/off. Tous les réglages sont effacés. Vous pouvez procéder à un nouveau réglage.

## Fonction nettoyage

Nettoyez le compartiment de cuisson avec le mode de fonctionnement « Autonettoyage ».

Vous pouvez choisir parmi trois positions de nettoyage.

Position	Degré de nettoyage	Durée
1	économique	env. 1 heure, 15 minutes
2	moyen	env. 1 heure, 30 minutes
3	intensif	env. 2 heures

Plus les salissures sont importantes et anciennes, plus la puissance de nettoyage doit être élevée. Un nettoyage consomme env. 2,5-4,7 kWh.

**Remarque :** Pour votre sécurité, la porte du compartiment de cuisson se verrouille automatiquement. Elle peut seulement être réouverte lorsque le symbole  pour le verrouillage s'éteint dans la ligne d'état. L'éclairage du compartiment de cuisson n'est pas allumé pendant le nettoyage.

### Mise en garde Risque de brûlure !

- Le compartiment de cuisson devient très chaud pendant la fonction de nettoyage. Ne jamais ouvrir la porte de l'appareil. Laisser l'appareil refroidir. Éloigner les enfants.
-  L'extérieur de l'appareil devient très chaud lors de la fonction de nettoyage. Ne jamais toucher la porte de l'appareil. Laisser l'appareil refroidir. Éloigner les enfants.

### Mise en garde Risque de préjudice pour la santé !

La fonction de nettoyage chauffe le compartiment de cuisson à une très forte température, pour que les résidus provenant du rôtissage, des grillades et de la cuisson soient réduits en cendres. Des fumées sont en même temps libérées et risquent d'irriter les muqueuses. Pendant la fonction de nettoyage, aérez largement la cuisine. Ne restez pas longtemps dans la pièce. Éloignez les enfants et les animaux. Respectez les indications même si l'heure de fin est repoussée en cas de fonctionnement différé.

## Avant la fonction de nettoyage

Lors du nettoyage, les supports et les rails peuvent également être nettoyés. Enlevez les grosses salissures avant le nettoyage.

Sortez les accessoires et les ustensiles du compartiment de cuisson. C'est la seule façon d'obtenir un bon résultat de nettoyage de l'ensemble du compartiment de cuisson.

Nettoyez le côté intérieur de la porte de l'appareil et les bords du compartiment de cuisson au niveau du joint. Ne récurer pas les joints et ne les retirez pas !

### Mise en garde Risque d'incendie !

- Le jus de cuisson, la graisse et les restes de nourriture épars peuvent s'enflammer au cours de la fonction de nettoyage. Avant chaque démarrage de la fonction de nettoyage, enlevez les grosses salissures présentes dans le compartiment de cuisson. Ne nettoyez pas en même temps les accessoires.
- L'extérieur de l'appareil devient très chaud lors de la fonction de nettoyage. Ne jamais accrocher d'objet inflammable, tel qu'un torchon à vaisselle, à la poignée de la porte. Ne pas entraver la façade de l'appareil. Éloigner les enfants.
- En cas de joint de porte endommagé, une intense chaleur s'échappe au niveau de la porte. Ne récurer pas les joints et ne les retirez pas. N'utilisez jamais l'appareil avec un joint endommagé ou sans joint.

### Mise en garde – Risque de préjudice sérieux pour la santé !

L'appareil devient très chaud lors de la fonction de nettoyage. Le revêtement anti-adhérent des plaques et des moules est détruit et il se dégage des gaz toxiques. Ne nettoyez jamais les plaques ni les moules à revêtement anti-adhérent avec la fonction de nettoyage. De manière générale, ne nettoyez aucun accessoire en même temps.

## Réglage de l'autonettoyage

1. Appuyer sur la touche menu. Le menu des modes de fonctionnement s'ouvre.
2. Sélectionner le mode de fonctionnement "Autonettoyage". La position de nettoyage 3 apparaît comme réglage de référence. Vous pouvez lancer le nettoyage immédiatement au moyen de la touche start/stop ou
3. sélectionner une autre position de nettoyage au moyen du sélecteur rotatif.
4. Lancer le nettoyage au moyen de la touche start/stop.

Aérez la cuisine lorsque la fonction de nettoyage est en marche.

La porte du compartiment de cuisson se verrouille peu de temps après la mise en marche. Le symbole  pour le verrouillage apparaît à droite dans la ligne d'état à côté de la durée qui s'écoule.

La porte du compartiment de cuisson peut uniquement être réouverte lorsque le symbole  dans la ligne d'état s'éteint.

### A la fin du nettoyage

Un signal retentit. Le four ne chauffe plus. Le message "Terminé" apparaît dans la ligne d'état. Vous pouvez arrêter le signal à l'aide de la touche .

### Annuler le nettoyage

Éteindre le four au moyen de la touche on/off. La porte du compartiment de cuisson peut uniquement être ouverte lorsque le symbole  dans la ligne d'état s'éteint.



## Corriger la position de nettoyage

Après la mise en marche, la position de nettoyage ne peut plus être modifiée.

## Vous pouvez programmer de sorte que le nettoyage se déroule la nuit

Dans le chapitre Réglages de temps est décrit comment reporter l'heure de la fin. Vous pouvez utiliser le four à tout moment le jour. → "Fonctions temps" à la page 17

## Après la fonction de nettoyage

Une fois le compartiment de cuisson refroidi, essayez les cendres restantes dans le compartiment de cuisson, sur les supports et au niveau de la porte de l'appareil avec un chiffon humide.

Essayez les éléments télescopiques avec un chiffon humide. Ensuite, rentrez et sortez plusieurs fois tous les éléments télescopiques. Des décolorations peuvent rester au niveau des éléments télescopiques après le nettoyage. Cela n'a aucun effet sur la fonction.

### Remarques

- Pendant le nettoyage, le cadre se décolore sur la face intérieure de la porte de l'appareil. Ce phénomène est normal et n'a aucune incidence sur le fonctionnement. La décoloration peut uniquement être éliminée à l'aide d'un nettoyant pour inox.
- Des dépôts blanchâtres peuvent se former sur les surfaces émaillées en cas d'encrassement important. Il s'agit de résidus alimentaires qui ne présentent aucun risque. Ils n'ont aucune influence sur le fonctionnement. Vous pouvez éliminer les résidus avec de l'acide citrique en cas de besoin.

## Nettoyants

Si vous entretenez et nettoyez soigneusement votre appareil il gardera longtemps l'aspect du neuf et restera opérationnel. Vous trouverez ici des conseils pour entretenir et nettoyer correctement votre appareil.

## Nettoyants appropriés

Afin de ne pas endommager les différentes surfaces en utilisant des nettoyants inappropriés, veuillez respecter les indications dans le tableau. Selon le modèle d'appareil, les zones ne sont pas toutes présentes sur votre appareil.

### Attention !

#### Dégâts de la surface

N'utilisez pas de

- nettoyants agressifs ou abrasifs,
- nettoyants à forte teneur d'alcool,
- tampons en paille métallique ni d'éponges à dos récurant,
- nettoyeur haute pression ou nettoyeur à vapeur,
- nettoyant spécial pour le nettoyage à chaud.

Avant d'utiliser des lavettes éponges neuves, rincez-les soigneusement.

**Conseil :** Des produits de nettoyage et d'entretien particulièrement recommandés sont en vente auprès du service après-vente. Respectez les indications respectives du fabricant.

### Mise en garde – Risque de brûlure !

L'appareil devient très chaud. Ne jamais toucher les surfaces intérieures chaudes du compartiment de cuisson ni les résistances chauffantes. Toujours laisser l'appareil refroidir. Tenir les enfants éloignés. Cet appareil et ses parties accessibles deviennent chauds pendant leur utilisation. Il convient de veiller à ne pas toucher les éléments chauffants. Il convient de maintenir à distance les enfants de moins de 8 ans à moins qu'ils ne soient sous une surveillance continue.

Niveau	Nettoyage
<b>Extérieur de l'appareil</b>	
Façade en inox	Eau chaude additionnée de produit à vaisselle : Nettoyer avec une lavette et sécher avec un chiffon doux. Éliminer immédiatement les taches de calcaire, projections de graisse, de féculé et de blanc d'œuf. De la corrosion peut se former sous ces salissures. Des produits d'entretien spéciaux pour inox qui sont appropriés pour des surfaces chaudes sont en vente auprès du service après-vente ou dans le commerce spécialisé. Appliquer avec un chiffon doux une pellicule mince de produit d'entretien.
Matière plastique	Eau chaude additionnée de produit à vaisselle : Nettoyer avec une lavette et sécher avec un chiffon doux. Ne pas utiliser de nettoyant pour vitres ni de racloirs à verre.
Surfaces laquées	Eau chaude additionnée de produit à vaisselle : Nettoyer avec une lavette et sécher avec un chiffon doux.
Bandeau de commande	Eau chaude additionnée de produit à vaisselle : Nettoyer avec une lavette et sécher avec un chiffon doux. Ne pas utiliser de nettoyant pour vitres ni de racloirs à verre.
Vitres de la porte	Eau chaude additionnée de produit à vaisselle : Nettoyer avec une lavette et sécher avec un chiffon doux. Ne pas utiliser de racloir à verre ni de spirales à récurer en inox.
Poignée de la porte	Eau chaude additionnée de produit à vaisselle : Nettoyer avec une lavette et sécher avec un chiffon doux. Si du détartrant parvient sur la poignée de la porte, l'essuyer immédiatement. Sinon ces taches ne pourront plus être enlevées.
<b>L'intérieur de l'appareil</b>	

Surfaces émaillées	<p>Eau chaude additionnée de produit à vaisselle ou eau vinaigrée : Nettoyez avec une lavette et séchez avec un chiffon doux.</p> <p>Ramollissez les résidus d'aliment incrustés avec un chiffon humide et de l'eau additionnée de produit à vaisselle. En cas de salissures importantes, utilisez une spirale à récurer en inox ou un produit de nettoyage pour four.</p> <p><b>Attention !</b> N'utilisez jamais de produit de nettoyage pour four dans un compartiment de cuisson chaud. Cela pourrait endommager l'émail. Avant le prochain chauffage, retirez les résidus du compartiment de cuisson et de la porte de l'appareil.</p> <p>Après le nettoyage, laissez le compartiment de cuisson ouvert, afin qu'il sèche. Utilisez de préférence la fonction de nettoyage. → "Fonction nettoyage" à la page 24</p> <p><b>Remarque :</b> Des dépôts blancs peuvent se former à cause des résidus d'aliments. Ceux-ci sont inoffensifs et n'ont aucune influence sur les fonctionnalités de l'appareil. Le cas échéant, retirez-les avec de l'acide citrique.</p>
Couvercle en verre de l'éclairage du compartiment de cuisson	<p>Eau chaude additionnée de produit à vaisselle : Nettoyer avec une lavette et sécher avec un chiffon doux.</p> <p>En cas de salissures importantes, utiliser un produit de nettoyage pour four.</p>
Recouvrement de la porte	<p>en acier inoxydable : utilisez un nettoyant pour inox. Respectez les indications des fabricants. N'utilisez pas de produit d'entretien pour inox.</p> <p>en plastique : nettoyez avec de l'eau chaude additionnée de produit à vaisselle et une lavette. Séchez ensuite avec un chiffon doux. N'utilisez pas de nettoyant pour vitres ni de raclours à verre. Retirez le recouvrement de la porte pour le nettoyage.</p>
Cadre intérieur de la porte en inox	<p>Nettoyant pour inox : Respecter les indications des fabricants. Il élimine des décolorations. Ne pas utiliser de produit d'entretien pour inox.</p>
Supports	<p>Eau chaude additionnée de produit à vaisselle : Mettre à tremper et nettoyer avec une lavette ou une brosse.</p>
Système télescopique	<p>Eau chaude additionnée de produit à vaisselle : Nettoyer avec une lavette ou une brosse. Ne pas éliminer la graisse de lubrification sur les rails télescopiques, les nettoyer de préférence en position rentrée. Ne pas nettoyer au lave-vaisselle.</p>
Accessoires	<p>Eau chaude additionnée de produit à vaisselle : Mettre à tremper et nettoyer avec une lavette ou une brosse. En cas de salissures importantes, utiliser une spirale à récurer en inox.</p>
Thermomètre à viande	<p>Eau chaude additionnée de produit à vaisselle : Nettoyer avec une lavette ou une brosse. Ne pas nettoyer au lave-vaisselle.</p>

## Remarques

- Des légères différences de teintes apparaissent sur la façade de l'appareil en raison des différents matériaux tels que le verre, le plastique et le métal.
- Des ombres ressemblant à des stries sur la vitre de la porte sont des reflets de l'éclairage du compartiment de cuisson.
- L'émail est cuit à des températures très élevées. Ceci peut engendrer des différences de teintes. Ce phénomène est normal et n'a aucune incidence sur le fonctionnement.  
Les bords de plaques minces ne peuvent pas être complètement émaillés. Ils peuvent donc présenter des aspérités. La protection contre la corrosion n'en est pas compromise.

## Maintenir l'appareil propre

Afin d'éviter la formation de salissures tenaces, maintenez l'appareil toujours propre et éliminez immédiatement les salissures.

### Mise en garde – Risque d'incendie !

Les résidus alimentaires épars, la graisse et le jus de rôti peuvent s'enflammer. Avant utilisation, retirez les grosses salissures présentes dans le compartiment de cuisson, sur les résistances de chauffe et sur les accessoires.

## Conseils

- Nettoyez le compartiment de cuisson après chaque utilisation. Ainsi les salissures ne peuvent pas s'incruster.
- Éliminez immédiatement les taches de calcaire, de graisse, de fécule et de blanc d'œuf.
- Pour faire cuire des gâteaux très humides, utilisez la lèchefrite.
- Pour le rôtissage, utilisez un récipient approprié, par ex. une cocotte.

## Supports

Si vous entretenez et nettoyez soigneusement votre appareil il gardera longtemps l'aspect du neuf et restera opérationnel. Vous apprendrez ici comment vous pouvez décrocher et nettoyer les supports.

### Décrocher et accrocher les supports

#### Mise en garde – Risque de brûlures !

Les supports deviennent très chauds. Ne jamais toucher les supports chauds. Laisser toujours l'appareil refroidir. Éloigner les enfants.

#### Décrocher les supports

1. Tirer l'extraction vers l'avant.
2. A l'avant, pousser le support vers le haut (fig. **1**) et le décrocher (fig. **2**).

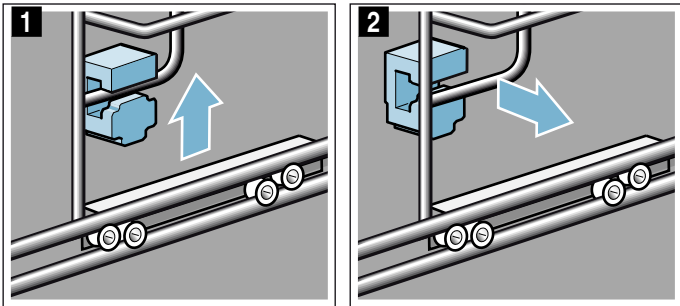

3. Pivoter ensuite tout le support vers l'extérieur **a** et le décrocher à l'arrière **b** (fig. **3**).

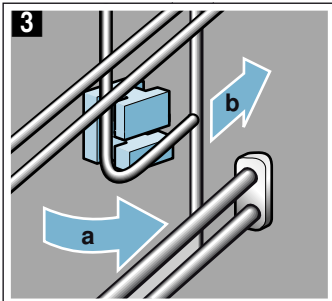

Nettoyez les supports avec du produit à vaisselle et une éponge à vaisselle. Utilisez une brosse en cas de salissures tenaces.

#### Enficher les fixations

Si les fixations sont tombées en enlevant les supports, elles doivent être correctement réintroduites.

1. Les fixations sont différentes à l'avant et à l'arrière (fig. **1**).
2. A l'avant, engager le crochet de la fixation dans le trou rond **a**, l'incliner légèrement, l'accrocher en bas et la mettre droit **b** (fig. **2**).

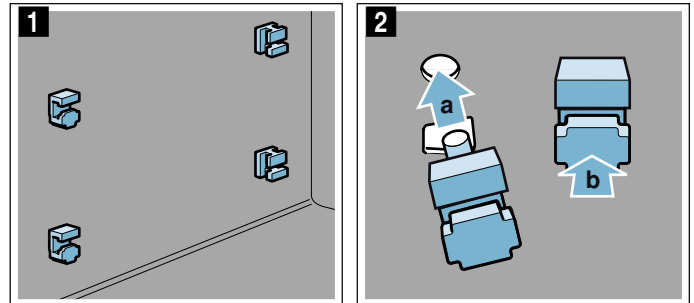

3. A l'arrière, accrocher le crochet de la fixation dans le trou supérieur **a** et la pousser dans le trou inférieur **b** (fig. **3**).

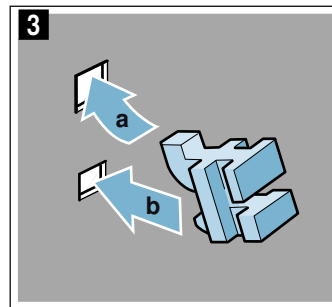

#### Accrocher les supports

En accrochant le support, veillez à ce que le dispositif d'extraction soit en bas.

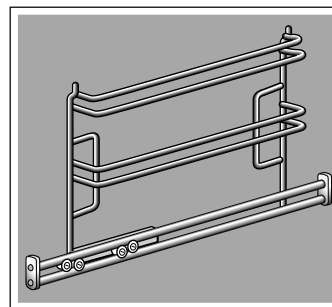

Les supports s'adaptent uniquement à droite ou à gauche. Les rails télescopiques doivent pouvoir être tirés vers l'avant.

1. A l'arrière, appliquer le support en l'inclinant et l'enfiler en haut et en bas **a** (fig. **1**).
2. Tirer le support vers l'avant (fig. **2**).

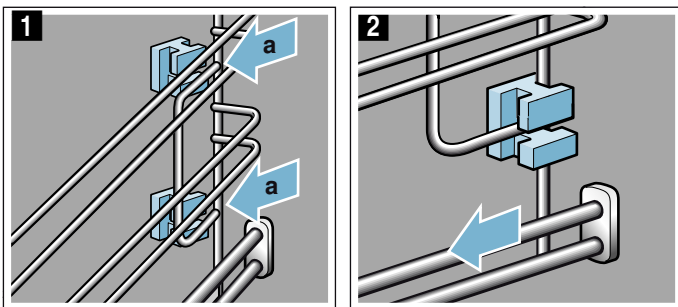

3. L'appliquer ensuite à l'avant et l'enficher (fig. **3**).
4. et le pousser vers le bas (fig. **4**).

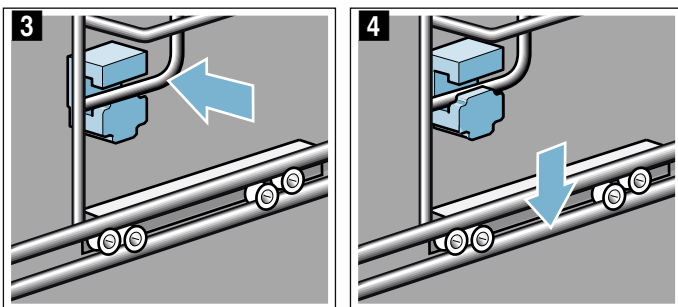

5. Réintroduire complètement les dispositifs d'extraction.

## Porte de l'appareil

Si vous entretenez et nettoyez soigneusement votre appareil il gardera longtemps l'aspect du neuf et restera opérationnel. Vous apprendrez ici comment vous pouvez nettoyer la porte de l'appareil.

### Enlever le recouvrement de la porte

L'insert en inox du recouvrement de la porte peut se décolorer. Pour un nettoyage à fond, vous pouvez enlever le recouvrement.

1. Ouvrir un peu la porte de l'appareil.
2. Appuyer à gauche et à droite au niveau du recouvrement (fig. **1**).
3. Enlever le recouvrement (fig. **2**).  
Fermer délicatement la porte de l'appareil

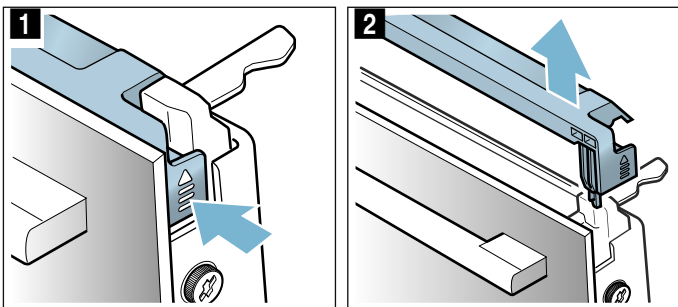

**Remarque :** Nettoyer l'insert en inox dans le recouvrement avec un nettoyant pour inox. Nettoyer le reste du recouvrement de la porte avec de l'eau additionnée de produit à vaisselle et un chiffon doux.

4. Rouvrir un peu la porte de l'appareil. Poser le recouvrement et l'appuyer jusqu'à ce qu'il s'encliquette audiblement (fig. **3**).

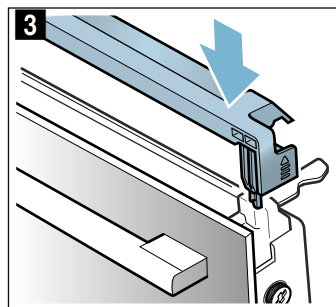

5. Fermer la porte de l'appareil.

### Dépose et pose des vitres de la porte

Pour faciliter le nettoyage, vous pouvez déposer les vitres de la porte de l'appareil.

#### Dépose sur l'appareil

1. Ouvrir un peu la porte de l'appareil.
2. Appuyer à gauche et à droite au niveau du recouvrement (fig. **1**).
3. Enlever le recouvrement (fig. **2**).

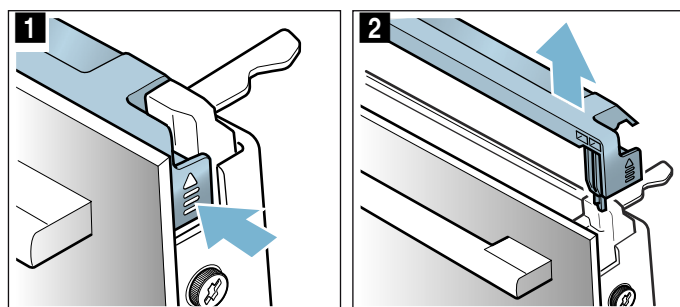

4. Dévisser les vis à gauche et à droite sur la porte de l'appareil (fig. **3**) et les enlever.
5. Avant de refermer la porte, coincer un torchon plié plusieurs fois (fig. **4**).  
Retirer la vitre frontale par le haut et la déposer sur une surface plane, la poignée de la porte vers le bas.

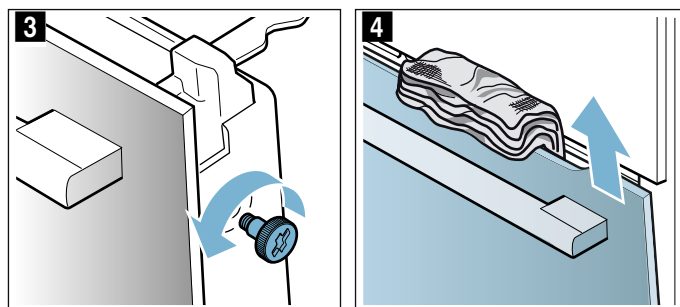

6. En haut à la vitre intermédiaire, pousser les deux fixations vers le haut, ne pas les enlever (fig. 5). Retenez la vitre avec une main. Enlever la vitre.

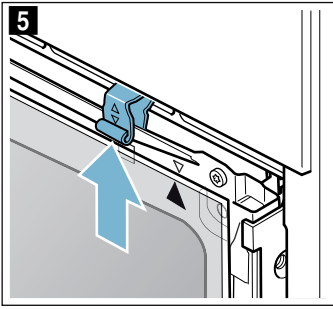

Nettoyez les vitres avec un nettoyant pour vitres et un chiffon doux.

**⚠ Mise en garde – Risque de préjudice sérieux pour la santé !**

Par l'ouverture des vis, la sécurité de l'appareil n'est plus garantie. De l'énergie de micro-ondes risque de s'échapper. Ne jamais dévisser les vis.

Ne pas dévisser les quatre vis noires (fig. 6).

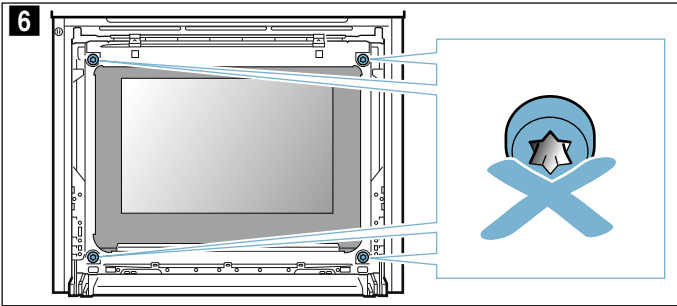

**⚠ Mise en garde  
Risque de blessure !**

- Un verre de porte d'appareil rayé peut se fendre. Ne pas utiliser de racloir à verre, ni de produit de nettoyage agressif ou abrasif.
- Les charnières de la porte de l'appareil bougent à l'ouverture et à la fermeture de la porte et peuvent pincer. Ne jamais mettre les doigts dans la zone des charnières.

**Pose sur l'appareil**

En posant la vitre intérieure, veillez à ce que la flèche sur la vitre se trouve en haut à droite et qu'elle coïncide avec la flèche sur la tôle.

1. Introduire la vitre intermédiaire en bas dans la fixation (fig. 1) et l'appuyer en haut.
2. Pousser les deux fixations vers le bas (fig. 2).

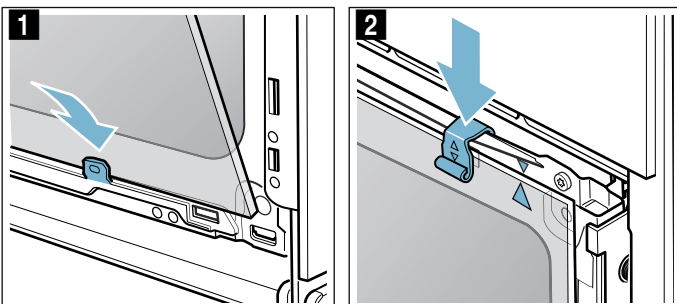

3. Introduire la vitre frontale dans les fixations en bas (fig. 3).
4. Fermer la vitre frontale jusqu'à ce que les deux crochets supérieurs se trouvent en face de l'ouverture (fig. 4).

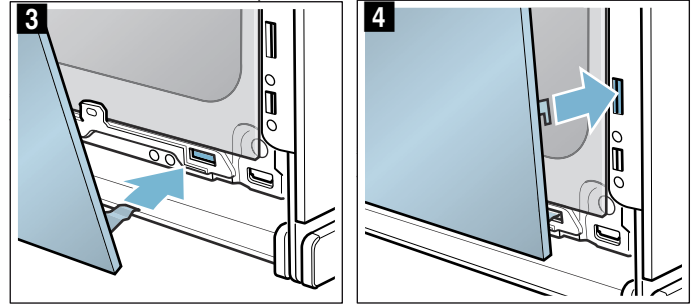

5. Appuyer la vitre frontale en bas jusqu'à ce qu'elle s'encliquette audiblement (fig. 5).
6. Rouvrir un peu la porte de l'appareil et enlever le torchon.
7. Revisser les deux vis à gauche et à droite.
8. Poser le recouvrement et l'appuyer jusqu'à ce qu'il s'encliquette audiblement (fig. 6).

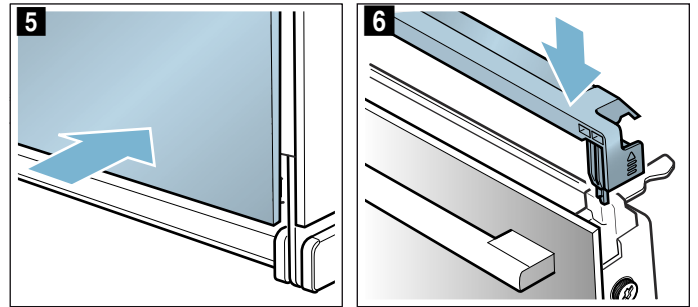

9. Fermer la porte de l'appareil.

**Attention !**

Réutilisez le compartiment de cuisson seulement si les vitres sont correctement installées.





## Anomalies, que faire ?

Une anomalie de fonctionnement n'est souvent due qu'à un problème simple. Avant d'appeler le service après-vente, veuillez essayer de remédier par vous-même à la panne à l'aide du tableau.

**Remarque :** Si un jour, le résultat de cuisson d'un plat n'est pas optimal, consultez la partie tableau à la fin de la notice d'utilisation. Vous y trouverez de nombreux conseils et astuces. → "Testés pour vous dans notre laboratoire" à la page 33

### Tableau de dérangements

En cas de messages d'erreur accompagnés de E, par ex. E0111, éteindre l'appareil et le rallumer. Si le message réapparaît, appeler le service après-vente.

Dérangement	Cause possible	Remarques/Remèdes
L'appareil ne fonctionne pas	Fusible défectueux	Vérifier dans le boîtier à fusibles, si le fusible pour l'appareil est en bon état
	Coupure de courant	Vérifier si d'autres appareils de cuisine fonctionnent
La porte de l'appareil ne peut pas être ouverte, le symbole  est affichée dans l'écran	La porte de l'appareil est verrouillée jusqu'à ce que le compartiment de cuisson ait refroidi	Attendre que le symbole  s'éteigne
L'appareil est en service, mais aucune commande n'est possible, le symbole  est affiché dans l'écran	La sécurité enfants est activée	Appuyer sur la touche  , jusqu'à ce que le symbole  s'éteigne
Le compartiment de cuisson ne chauffe pas et "Mode démonstration activé" est affiché dans l'écran	L'appareil est en mode démonstration	Couper le fusible dans le boîtier à fusibles et le réenclencher après env. 10 secondes. Allumer l'appareil et sélectionner dans les réglages "Mode démonstration désactivé".
L'appareil ne s'allume pas et « Compartiment de cuisson trop chaud » s'affiche sur l'affichage	Pour le mets ou le mode de cuisson sélectionné, le compartiment de cuisson est trop chaud	Laissez refroidir le compartiment de cuisson et recommencez
L'éclairage du compartiment de cuisson est tombé en panne	L'ampoule LED est défectueuse	Appeler le service après-vente
En mode micro-ondes pur, le compartiment de cuisson chauffe.	La fonction de séchage est activée.	Pour éviter la condensation lors du fonctionnement micro-ondes pur, l'appareil active automatiquement une chaleur de voûte aux puissances 600 W et max. Le résultat de cuisson n'est alors pas influencé. Vous pouvez désactiver cette fonction dans les réglages de base. Respectez les données du micro-ondes. → "Les micro-ondes" à la page 19

### Durée de fonctionnement maximale dépassée

Votre appareil met automatiquement fin au fonctionnement si aucune durée n'est réglée et le réglage n'a pas été modifié pendant une longue durée.

Le moment où cette coupure est activée dépend de la température réglée ou de la position gril.

L'appareil signale dans l'écran que le fonctionnement s'arrêtera automatiquement. Ensuite, le fonctionnement s'arrête.

### Mise en garde – Risque de choc électrique !

Tenter de réparer vous-même l'appareil est dangereux. Seul un technicien du service après-vente formé par nos soins est habilité à effectuer des réparations et à remplacer des câbles d'alimentation défectueux. Si l'appareil est défectueux, débrancher la fiche secteur ou enlever le fusible dans le boîtier à fusibles. Appeler le service après-vente.

### Mise en garde – Risque de blessures !

Les réparations non conformes sont dangereuses. Ne tentez jamais de réparer vous-même l'appareil. Seul un technicien du service après-vente formé par nos soins est habilité à effectuer des réparations. Si l'appareil est défectueux, appelez le service après-vente.

Pour réutiliser l'appareil, vous devez d'abord l'éteindre. Puis rallumez l'appareil et régler le mode désiré.

**Conseil :** Afin que l'appareil ne se coupe pas sans que cela soit désiré, par ex. en cas de très longues durées de cuisson, réglez une durée. L'appareil chauffe jusqu'à ce que la durée réglée soit écoulée.

## Lampes dans le compartiment de cuisson

Pour éclairer le compartiment de cuisson, votre appareil est équipé d'une ou de plusieurs ampoules LED d'une longue durée de vie.

Si toutefois une ampoule LED ou le couvercle en verre de la lampe était un jour défectueux, appelez le service après-vente. Le couvercle de la lampe ne doit pas être enlevé.

## Service après-vente

Si votre appareil a besoin d'être réparé, notre service après-vente se tient à votre disposition. Nous nous efforçons de toujours trouver une solution adaptée, également afin d'éviter toute visite inutile du technicien du SAV.

## Numéro de produit et numéro de fabrication

Lors de votre appel, veuillez indiquer le numéro de produit (E-Nr.) complet et le numéro de fabrication (FD-Nr.), afin de nous permettre de mieux vous aider. Vous trouverez la plaque signalétique portant ces numéros en ouvrant la porte de l'appareil.

Sur certains appareils équipés d'un vaporisateur, la plaque signalétique se trouve derrière le bandeau de commande.

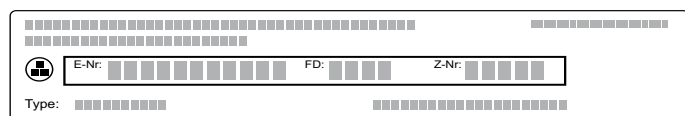

Pour éviter de devoir les rechercher en cas de besoin, vous pouvez inscrire ici les données de votre appareil et le numéro de téléphone du service après-vente.

E-Nr.	FD-Nr.
-------	--------

Service après-vente ☎

Veuillez noter que la visite d'un technicien du SAV n'est pas gratuite en cas de manipulation incorrecte, même pendant la période de garantie.

Vous trouverez les données de contact pour tous les pays dans l'annuaire ci-joint du service après-vente.

### Commande de réparation et conseils en cas de dérangements

**B** 070 222 142  
**FR** 01 40 10 12 00  
**CH** 0848 840 040

Faites confiance à la compétence du fabricant. Vous garantissez ainsi que la réparation sera effectuée par des techniciens de SAV formés qui disposent des pièces de rechange d'origine adaptées à votre appareil.

## Plats

Avec le mode de fonctionnement "Plats" vous pouvez préparer des mets les plus différents. L'appareil sélectionne à votre place le réglage optimal.

Pour obtenir de bons résultats, le compartiment de cuisson ne doit pas être trop chaud pour le mets sélectionné. Si cela devait être le cas, une indication s'affiche sur l'affichage. Laissez refroidir le compartiment de cuisson et recommencez.

## Indications concernant les réglages

- Le résultat de cuisson dépend de la qualité des aliments et de la taille et du type de l'ustensile. Pour un résultat de cuisson optimal, utilisez uniquement des aliments irréprochables et de la viande à la température du réfrigérateur. En cas de plats surgelés, utiliser uniquement des aliments sortant du congélateur.
- En cas de certains mets, l'appareil propose une température, un mode de cuisson et une durée de cuisson. Vous pouvez modifier la température et la durée de cuisson en fonction de vos besoins
- En cas d'autres plats, l'appareil vous demande d'entrer le poids. Entrez toujours le poids total, sauf indication contraire de l'appareil. L'appareil se charge ici à votre place des réglages du temps et de la température.  
Il n'est pas possible de régler des poids en dehors de la fourchette de poids prévue.
- En cas de plats de rôtissage, lors desquels l'appareil se charge à votre place de la sélection de la température, des températures jusqu'à 300°C peuvent être mémorisées. Pour cette raison, veuillez à utiliser un ustensile suffisamment résistant à la température.
- L'appareil vous donne des indications par ex. concernant les ustensiles, la hauteur d'enfournement ou l'adjonction de liquide en cas de viande. Lors de certains mets il est nécessaire par ex. de retourner ou de remuer le mets pendant la cuisson. Cela est indiqué dans l'écran juste après le démarrage. Un signal vous rappelle cela au moment opportun.
- A la fin de la notice d'utilisation vous trouverez des indications concernant les récipients appropriés et des conseils et astuces pour la préparation.  
→ "Testés pour vous dans notre laboratoire" à la page 33

## Micro-ondes

Lors de certains mets, les micro-ondes sont automatiquement activées. Grâce aux micro-ondes, la durée de cuisson diminue nettement, voire elle est quasiment divisée par deux. L'appareil vous indique que vous devez utiliser des ustensiles appropriés aux micro-ondes. Dans le chapitre Micro-ondes vous trouverez des indications concernant les ustensiles appropriés. → "Les micro-ondes" à la page 19

## Thermomètre à viande

Lors de certains mets, vous pouvez aussi utiliser le thermomètre à viande. Dès que le thermomètre à viande est connecté dans la prise, l'appareil vous affiche les mets appropriés pour son utilisation. Vous pouvez modifier la température dans le compartiment de cuisson et la température à cœur.

→ "Thermomètre à viande" à la page 21

## Sélectionner un plat

Les plats sont conçus selon une structure uniforme :

- Catégorie
- Mets
- Plat

Le tableau suivant présente les catégories avec les mets qui s'y rattachent. Vous retrouverez pour chaque mets un ou plusieurs plats.

Catégories	Mets
Gâteaux, pain, pizza	Gâteau
	Petits fours
	Petits gâteaux secs
	Pain, petits pains
	Gâteaux salés, pizza, quiches
Gratins, soufflés	Gratin, ingrédients relevés, frais, cuits
	Lasagnes, fraîches
	Gratin de pommes de terre, ingrédients crus, 4 cm d'épaisseur
	Gratin, sucré, frais
	Soufflé dans des ramequins
Produits surgelés	Pizza
	Petits pains
	Plats au four
	Produits de pommes de terre
	Volaille, poisson
Volailles	Poulet
	Canard, oie
	Dinde
Viandes	Porc
	Bœuf
	Veau
	Agneau
	Gibier
	Plats de viande
Poisson	Poisson
	Filets de poisson
Accompagnements, légumes	Légumes
	Pommes de terre
	Riz
	Céréales

Catégories	Mets
Décongeler des mets	Pain, petits pains
	Gâteau
	Viande, volaille
	Poisson

## Capteur de cuisson

Votre appareil est équipé d'un capteur de cuisson. Ce dernier est automatiquement activé dès que vous sélectionnez une pâtisserie à partir des catégories suivantes de la liste de sélection. Lorsque le capteur de cuisson est activé, le symbole  apparaît dans l'affichage.

Catégorie	Mets	Plats
Gâteau, pain, pizza	Gâteau	Gâteau dans un moule
		Gâteau cuit sur la plaque
		Tarte plate garnie/tarte
	Petites pâtisseries	Feuilletés
		Muffins
		Pâtisserie à base de pâte levée
		Petits pains
	Pain, petits pains	Pain
		Fougasse
		Gâteaux salés, quiches
	Gâteaux salés, pizza, quiches	Pizza
		Tarte flambée

L'appareil est aux commandes. L'appareil règle le processus de cuisson de manière entièrement automatique, aucun autre réglage n'est nécessaire de votre part. Dès que la pâtisserie est cuite, l'appareil s'éteint automatiquement. Un signal retentit. La durée correspond approximativement à la recette de votre pâtisserie et n'est pas affichée. Le capteur de cuisson peut uniquement être démarré à partir d'un four refroidi.

Toutes les autres catégories de cuisson ne sont pas contrôlées par le capteur de cuisson. Un réglage éprouvé vous est proposé ici, avec des possibilités d'adaptation.

Les moules foncés en métal sont appropriés. N'utilisez pas de moule en silicone ni d'accessoire contenant du silicone. Cela endommage le capteur de cuisson.

Tant que « Ne pas ouvrir la porte » s'affiche, le capteur de cuisson est actif. N'ouvrez pas la porte de l'appareil au risque d'annuler les réglages. L'appareil continue de chauffer et vous pouvez adapter la durée proposée. Vous devez surveiller vous-même le processus.



## Régler un plat

L'appareil vous guide tout au long du processus de réglage de votre mets sélectionné. Effleurez toujours le champ "Continuer".

1. Appuyez sur la touche menu.  
Le menu des modes de fonctionnement s'ouvre.
2. Sélectionnez le mode de fonctionnement "Plats".  
La première catégorie s'affiche.
3. Sélectionnez la catégorie souhaitée à l'aide du sélecteur rotatif.
4. Effleurez le champ "Continuer".
5. Sélectionnez le mets au moyen du sélecteur rotatif.
6. Effleurez le champ "Continuer".
7. Sélectionnez le plat au moyen du sélecteur rotatif.
8. Effleurez le champ "Continuer".
9. Réglez le poids à l'aide du sélecteur rotatif.  
**Remarque :** Si vous effleurez le champ "Conseil", vous obtenez des informations sur le niveau d'enfournement, les récipients, etc.
10. Démarrez à l'aide de la touche start/stop.

### Le réglage est terminé

Un signal retentit. Le message "Terminé" apparaît dans la ligne d'état. Le four ne chauffe plus. Vous pouvez effacer le signal prématurément au moyen de la touche .

Si le résultat de cuisson ne répond pas à vos attentes, vous pouvez encore allonger le temps de cuisson. Effleurez sur le champ "Poursuivre la cuisson". Une durée de référence apparaît que vous pouvez toutefois modifier.

Si le résultat de cuisson répond à vos attentes, effleurez "Terminer". "Bon appétit" s'affiche.

### Annuler le réglage

Appuyez sur la touche on/off. Tous les réglages sont effacés. Vous pouvez procéder à un nouveau réglage.

### Différer l'heure de la fin

Lors de certains plats, vous pouvez différer l'heure de la fin. C'est dans les fonctions de temps que vous pouvez voir comment différer l'heure de fin. → "Fonctions temps" à la page 17

Si vous avez réglé une heure de fin, l'écran passe au temps d'attente. La barre d'état affiche l'heure à laquelle la cuisson est terminée. Les réglages ne peuvent pas être modifiés. Veillez à ce que les aliments facilement périssables ne restent pas trop longtemps dans le compartiment de cuisson.

## Testés pour vous dans notre laboratoire

Vous trouverez ici un choix de plats et les réglages optimaux correspondants. Nous vous montrons le mode de cuisson et la température les plus appropriés pour votre plat. Vous obtenez des indications concernant l'accessoire le plus adapté et la hauteur à laquelle il doit être enfourné. Nous vous donnons des conseils concernant les récipients et la préparation.

**Remarque :** Lors de la préparation des aliments, une grande quantité de vapeur d'eau peut s'accumuler dans le compartiment de cuisson.

Votre appareil est très économe en énergie et ne génère que peu de chaleur extérieure pendant son fonctionnement. En raison de la grande différence de température entre l'intérieur et l'extérieur de l'appareil, de la condensation peut se former au niveau de la porte et du bandeau de commande ou à la surface des meubles voisins. Il s'agit d'un phénomène physique normal. La condensation peut être réduite grâce au préchauffage ou en ouvrant légèrement la porte.

### N'utilisez pas de moules en silicone

Pour un résultat de cuisson optimal, nous vous recommandons d'utiliser des moules foncés en métal.

#### Attention !

N'utilisez pas de moule en silicone ni de couvercles, d'accessoires ou de papier de cuisson réutilisable contenant du silicone. Le capteur de cuisson peut être endommagé.

Même lorsque le capteur de cuisson n'est pas utilisé, il peut être endommagé.

Exceptions :

- Du papier de cuisson recouvert de silicone peut être utilisé.
- Si un thermomètre à viande est fourni, vous pouvez l'utiliser.

### Gâteaux et petites pâtisseries

Votre appareil vous propose plusieurs modes de cuisson pour la préparation de gâteaux et de petites pâtisseries. Vous trouverez dans les tableaux les réglages optimaux pour de nombreux plats.

Veillez également noter les indications relatives à la levée de la pâte.

Utilisez uniquement les accessoires d'origine du fabricant de votre appareil. Ils sont parfaitement adaptés au compartiment et aux modes de cuisson.

### Cuire en combinaison avec le micro-ondes

Si vous cuisez en combinaison avec le micro-ondes, vous pouvez considérablement raccourcir la durée de la cuisson.

Utilisez toujours des ustensiles adaptés aux micro-ondes. Respectez les consignes propres aux ustensiles adaptés aux micro-ondes. → "Les micro-ondes" à la page 19

En mode combiné, vous pouvez utiliser les moules usuels en métal. Si des étincelles se forment entre le moule et la grille, vérifiez que l'extérieur du moule est propre. Modifiez la position du moule sur la grille. Si cela n'apporte aucun changement, poursuivez la cuisson sans micro-ondes. La durée de cuisson sera alors plus longue.

Si vous utilisez des moules en plastique, en céramique ou en verre, la durée de cuisson indiquée dans le tableau de réglages est réduite. Le fond du gâteau brunit moins.

La cuisson en combinaison avec le micro-ondes n'est possible que sur un étage.

### Niveaux d'enfournement

Respectez les niveaux d'enfournement indiqués.

#### Cuisson sur un niveau

Utilisez le niveau d'enfournement suivant pour cuire sur un niveau :

- Niveau 1

#### Cuire sur deux niveaux

Utilisez la chaleur tournante 4 D. Les pâtisseries sur plaque ou en moules enfournées simultanément ne doivent pas nécessairement être prêtes au même moment.

- Lèchefrite : niveau 3  
Plaque à pâtisserie : niveau 1
- Moules sur la grille  
première grille : niveau 3  
deuxième grille : niveau 1

Préparer des plats simultanément vous permet d'économiser jusqu'à 45 pour cent d'énergie. Placez les moules côte à côte ou superposez-les dans le compartiment de cuisson.

### Accessoires

Veillez à toujours utiliser les accessoires adaptés et à les insérer correctement.

#### Grille

Introduisez la grille avec l'inscription « micro-ondes » vers la porte de l'appareil et la courbure vers le bas. Placez toujours la vaisselle et les moules sur la grille.

#### Lèchefrite ou plaque à pâtisserie

Enfourez la lèchefrite ou la plaque à pâtisserie jusqu'à la butée, en orientant la partie biseautée vers la porte de l'appareil.

Utilisez la lèchefrite pour les gâteaux fondants, pour que le jus n'encrasse pas le compartiment de cuisson.

### Moules

Les plus adaptés sont les moules foncés en métal.

Les moules en fer-blanc, en céramique et en verre allongent le temps de cuisson et la pâtisserie ne dore pas de manière uniforme.

### Papier de cuisson

Utilisez seulement du papier de cuisson adapté à la température choisie. Découpez toujours le papier de cuisson au bon format.

### Valeurs de réglage recommandées

Dans le tableau, vous trouverez le mode de cuisson optimal pour différents plats. La température et le temps de cuisson dépendent de la quantité et de la nature de la pâte. C'est pourquoi des plages de réglages sont indiquées. Commencez avec les valeurs les plus basses. Une température basse permet l'obtention d'un brunissement plus uniforme. Si nécessaire, augmentez la température à la prochaine cuisson.

**Remarque :** Les temps de cuisson ne peuvent pas être réduits en augmentant les températures. Les gâteaux ou petites pâtisseries seraient cuites à l'extérieur mais pas à l'intérieur.





Les valeurs de réglage s'entendent pour un enfournement du plat dans le compartiment de cuisson froid. Vous économisez ainsi jusqu'à 20 pour cent d'énergie. Si vous préchauffez l'appareil de cuisson, réduisez le temps de cuisson indiqué de quelques minutes.



Pour certains plats, le préchauffage est obligatoire et indiqué dans le tableau. Enfourez votre plat et vos accessoires uniquement une fois le préchauffage terminé.































Si vous souhaitez réaliser votre propre recette, référez-vous à une recette similaire dans le tableau. Vous trouverez des informations supplémentaires dans les astuces sur la cuisson juste après les tableaux de réglages.

Retirez les accessoires inutilisés du compartiment de cuisson. Vous obtiendrez ainsi un résultat de cuisson optimal et économiserez jusqu'à 20 pour cent d'énergie.

Modes de cuisson utilisés :

-  Chaleur tournante 4D
-  Convection naturelle
-  Position Pizza
-  Chaleur intense

Plat	Accessoires/ustensiles	Niveau d'enfournement	Mode de cuisson	Température en °C	Puissance micro-ondes en watts	Durée en min.
<b>Gâteau dans moules</b>						
Cake, simple	Moule à savarin/à cake	1		150-170	-	55-70
Cake, simple	Moule à savarin/à cake	1		160-180	90	30-40
Cake, fin	Moule à savarin/à cake	1		150-170	-	60-80
* Préchauffer						
** Préchauffer 5 min, ne pas utiliser la fonction de réchauffage rapide						

Plat	Accessoires/ustensiles	Niveau d'enfournement	Mode de cuisson	Température en °C	Puissance micro-ondes en watts	Durée en min.
Gâteau aux fruits, fin, en pâte à cake	Moule à kouglof/démontable	1		160-180	-	45-60
Gâteau aux fruits, fin, en pâte à cake	Moule à kouglof/démontable	1		170-190	90	35-45
Fond de tarte en pâte à cake	Moule à tarte	1		150-170	-	20-40
Tarte aux fruits ou gâteau au fromage blanc, fond en pâte brisée	Moule démontable Ø26 cm	1		160-170	-	65-85
Tarte aux fruits ou gâteau au fromage blanc, fond en pâte brisée	Moule démontable Ø26 cm	1		160-180	180	30-40
				100	-	20
Gâteau suisse (Wähe)	Plaque à pizza	1		200-220	-	40-50
Tarte	Moule à tarte, fer noir	1		200-220	-	25-40
Brioche	Moule à kouglof	1		150-160	-	65-75
Gâteau à la levure de boulanger en moule démontable	Moule démontable Ø28 cm	1		150-160	-	25-35
Génoise, 2 œufs	Moule à tarte	1		170-180	-	20-30
Tarte génoise, 3 œufs	Moule démontable Ø26 cm	1		160-170*	-	25-35
Tarte génoise, 6 œufs	Moule démontable Ø28 cm	1		150-170*	-	30-50
<b>Gâteau cuit sur la plaque</b>						
Cake avec garniture	Plaque à pâtisserie	1		160-180	-	20-40
Cake, 2 niveaux	Poêle universelle + plaque à pâtisserie	3+1		150-170	-	35-50
Tarte en pâte brisée avec garniture sèche	Plaque à pâtisserie	1		180-200	-	25-30
Tarte en pâte brisée avec garniture sèche, 2 niveaux	Poêle universelle + plaque à pâtisserie	3+1		150-170	-	40-55
Tarte en pâte brisée avec garniture fondante	Poêle universelle	1		160-180	-	60-80
Gâteau suisse (Wähe)	Poêle universelle	1		200-210	-	40-50
Gâteau à la levure de boulanger avec garniture sèche	Plaque à pâtisserie	1		160-180	-	15-25
Gâteau à la levure de boulanger avec garniture sèche, 2 niveaux	Poêle universelle + plaque à pâtisserie	3+1		160-170	-	25-35
Gâteau à la levure de boulanger avec garniture fondante	Poêle universelle	1		180-200	-	30-45
Gâteau à la levure de boulanger avec garniture fondante, 2 niveaux	Poêle universelle + plaque à pâtisserie	3+1		150-160	-	45-60
Brioche tressée, couronne briochée	Plaque à pâtisserie	1		150-160	-	35-45
Biscuit roulé	Plaque à pâtisserie	1		190-210*	-	10-15
Stollen (gâteau de Noël) avec 500 g de farine	Poêle universelle	1		150-160	-	50-60
Strudel, sucré	Poêle universelle	1		170-180	-	40-60
Strudel, congelé	Poêle universelle	1		190-210	-	35-50
Strudel, congelé	Poêle universelle	1		200-220	90	20-25
<b>Petites pâtisseries</b>						
Petits gâteaux	Plaque à pâtisserie	1		160**	-	25-35
Petits gâteaux	Plaque à pâtisserie	1		150**	-	20-30

\* Préchauffer

\*\* Préchauffer 5 min, ne pas utiliser la fonction de réchauffage rapide

Plat	Accessoires/ustensiles	Niveau d'enfournement	Mode de cuisson	Température en °C	Puissance micro-ondes en watts	Durée en min.
Petits gâteaux, 2 niveaux	Poêle universelle + plaque à pâtisserie	3+1		140**	-	30-40
Muffins	Plaque à muffins	1		170-190	-	15-30
Muffins, 2 niveaux	Plaques à muffins	3+1		150-170*	-	20-30
Petites pâtisseries à pâte levée	Plaque à pâtisserie	1		160-170	-	30-40
Feuilletés	Plaque à pâtisserie	2		170-190*	-	20-45
Feuilletés, 2 niveaux	Poêle universelle + plaque à pâtisserie	3+1		170-190*	-	20-45
Pâtisserie en pâte à choux	Plaque à pâtisserie	1		200-220	-	30-45
Pâte levée feuilletée	Plaque à pâtisserie	1		160-180	-	20-30
<b>Petits gâteaux secs</b>						
Biscuiterie dressée	Plaque à pâtisserie	1		150-160**	-	20-30
Biscuiterie dressée	Plaque à pâtisserie	1		140-150**	-	25-35
Petits gâteaux secs	Plaque à pâtisserie	2		140-160	-	15-30
Petits gâteaux secs, 2 niveaux	Poêle universelle + plaque à pâtisserie	3+1		130-150	-	20-35
Meringue	Plaque à pâtisserie	2		80-90*	-	120-150
Meringue, 2 niveaux	Poêle universelle + plaque à pâtisserie	3+1		80-90*	-	120-180
Macarons	Plaque à pâtisserie	2		90-110	-	20-40
Macarons, 2 niveaux	Poêle universelle + plaque à pâtisserie	3+1		90-110	-	20-40
* Préchauffer						
** Préchauffer 5 min, ne pas utiliser la fonction de réchauffage rapide						

### Astuces concernant les gâteaux et petites pâtisseries

Vous désirez savoir si le gâteau est cuit ?	Piquez une brochette en bois sur le point le plus haut du gâteau. Si la pâte n'accroche pas à la brochette en bois, le gâteau est prêt.
Le gâteau s'affaisse.	La prochaine fois, utilisez moins de liquide. Ou alors, baissez la température de 10 °C et rallongez le temps de cuisson. Vérifiez les ingrédients indiqués et les instructions de préparation sur la recette.
Le gâteau est plus haut au centre et plus bas sur les bords.	Graissez uniquement le fond du moule démontable. Après la cuisson, démoulez avec précaution le gâteau à l'aide d'un couteau.
Le jus des fruits remonte.	Utilisez la lèchefrite lors de la prochaine cuisson.
Les petites pâtisseries se collent les unes aux autres lors de la cuisson.	Il convient de laisser un espace d'environ 2 cm autour de chaque petit gâteau. Il y aura ainsi suffisamment de place pour que les gâteaux lèvent et brunissent de tous les côtés.
Le gâteau est trop sec.	Augmentez la température de 10 °C et réduisez le temps de cuisson.
Le gâteau est trop clair dans l'ensemble.	Si le niveau d'enfournement et l'accessoire sont corrects, augmentez la température ou rallongez le temps de cuisson.
Le gâteau est trop clair sur le dessus mais trop foncé en dessous.	La prochaine fois, enfournez un niveau au-dessus.
Le gâteau est trop foncé sur le dessus mais trop clair en dessous.	La prochaine fois, enfournez un niveau en-dessous. Baissez la température et rallongez le temps de cuisson.
Le gâteau moulé ou le cake est plus foncé à l'arrière.	Ne placez pas le moule directement contre la paroi arrière, mais au centre de l'accessoire.
Le gâteau est trop foncé dans l'ensemble.	La prochaine fois, baissez la température et rallongez le temps de cuisson.

La pâtisserie a bruni de manière irrégulière.	Choisissez une température un peu plus basse. Le papier de cuisson peut également influencer la circulation de l'air. Découpez toujours le papier de cuisson au bon format. Veillez à ce que le moule ne soit pas placé directement devant les ouvertures de la paroi arrière du compartiment de cuisson. Pour cuire de petites pâtisseries, utilisez si possible des dimensions et des épaisseurs similaires.
Vous avez cuisiné sur plusieurs niveaux. La pâtisserie de la plaque supérieure est plus foncée que celle de la plaque inférieure.	Pour la cuisson sur plusieurs niveaux, sélectionnez toujours la chaleur tournante 4D. Les pâtisseries sur plaques ou en moules enfournées simultanément ne doivent pas nécessairement être prêtes au même moment.
Le gâteau a l'air prêt, mais n'est pas cuit à l'intérieur.	Cuisez plus longtemps à basse température et ajoutez moins de liquide. Pour les gâteaux à garniture fondante, précuisez d'abord la pâte. Parsemez-la d'amandes ou de chapelure puis ajoutez la garniture.
Le gâteau ne se démoule pas une fois renversé.	Laissez le gâteau refroidir 5 à 10 minutes après la cuisson. S'il ne se démoule toujours pas, décollez encore une fois le bord à l'aide d'un couteau. Renversez de nouveau le gâteau et couvrez le moule à l'aide d'un chiffon froid et mouillé. La prochaine fois, graissez le moule et parsemez avec de la chapelure.

## Pain et petits pains

Votre appareil vous propose plusieurs modes de cuisson de pain et de petits pains. Vous trouverez dans les tableaux les réglages optimaux pour de nombreux plats.

Veillez également noter les indications relatives à la levée de la pâte.

Utilisez uniquement les accessoires d'origine du fabricant de votre appareil. Ils sont parfaitement adaptés au compartiment et aux modes de cuisson.

### Niveaux d'enfournement

Respectez les niveaux d'enfournement indiqués.

#### Cuisson sur un niveau

Utilisez le niveau d'enfournement suivant pour cuire sur un niveau :

- Niveau 1

#### Cuire sur deux niveaux

Utilisez la chaleur tournante 4 D. Les pâtisseries sur plaque ou en moules enfournées simultanément ne doivent pas nécessairement être prêtes au même moment.

- Lèchefrite : niveau 3  
Plaque à pâtisserie : niveau 1
- Moules sur la grille  
première grille : niveau 3  
deuxième grille : niveau 1

Préparer des plats simultanément vous permet d'économiser jusqu'à 45 pour cent d'énergie. Placez les moules côte à côte ou superposez-les dans le compartiment de cuisson.

### Accessoires

Veillez à toujours utiliser les accessoires adaptés et à les insérer correctement.

#### Grille

Introduisez la grille avec l'inscription « micro-ondes » vers la porte de l'appareil et la courbure vers le bas. Placez toujours la vaisselle et les moules sur la grille.

#### Lèchefrite ou plaque à pâtisserie

Enfourez la lèchefrite ou la plaque à pâtisserie jusqu'à la butée, en orientant la partie biseautée vers la porte de l'appareil.

### Moules

Les plus adaptés sont les moules foncés en métal.

Les moules en fer-blanc, en céramique et en verre allongent le temps de cuisson et la pâtisserie ne dore pas de manière uniforme.

#### Papier de cuisson

Utilisez seulement du papier de cuisson adapté à la température choisie. Découpez toujours le papier de cuisson au bon format.

### Produits congelés

N'utilisez pas de produits trop congelés. Retirez la glace de l'aliment.

Les produits congelés sont précuits partiellement de manière inégale. Le brunissement irrégulier demeure même après la cuisson.

### Valeurs de réglage recommandées

Dans le tableau, vous trouverez le mode de cuisson optimal pour différents pains et petits pains. La température et le temps de cuisson dépendent de la quantité et de la nature de la pâte. C'est pourquoi des plages de réglages sont indiquées. Commencez par essayer les valeurs les plus basses. Une température basse permet l'obtention d'un brunissement plus uniforme. Si nécessaire, augmentez-la à la prochaine cuisson.

**Remarque :** Les temps de cuisson ne peuvent pas être réduits en augmentant les températures. Les pains ou petits pains seraient cuits à l'extérieur mais pas à l'intérieur.

Les valeurs de réglage s'entendent pour un enfournement du plat dans le compartiment de cuisson froid. Vous économisez ainsi jusqu'à 20 pour cent d'énergie. Si vous préchauffez l'appareil de cuisson, réduisez le temps de cuisson indiqué de quelques minutes.

Pour certains plats, le préchauffage est obligatoire et indiqué dans le tableau. Enfourez votre plat et vos accessoires uniquement une fois le préchauffage terminé. Certains plats sont mieux réussis lorsqu'ils sont cuits en plusieurs étapes. Ces étapes figurent dans le tableau.

Les valeurs de réglage pour la pâte à pain s'appliquent aussi bien pour la pâte sur la plaque à pâtisserie que dans un moule à cake.





Si vous souhaitez réaliser votre propre recette, référez-vous à une recette similaire dans le tableau.















Retirez les accessoires inutilisés du compartiment de cuisson. Vous obtiendrez ainsi un résultat de cuisson optimal et économiserez jusqu'à 20 pour cent d'énergie.

### Attention !

Ne versez jamais d'eau dans le compartiment de cuisson chaud et ne posez jamais de récipient rempli d'eau sur le fond du compartiment de cuisson. Le changement de température peut endommager l'émail.

Modes de cuisson utilisés :

-  Chaleur tournante 4D
-  Convection naturelle
-  Gril air pulsé
-  Gril grande surface
-  Gril petite surface

Plat	Accessoires	Niveau d'enfournement	Mode de cuisson	Température en °C / position gril	Durée en min.
<b>Pain</b>					
Pain blanc, 750 g	Lèchefrite ou moule à cake	1		210-220*	10-15
				180-190	25-35
Pain bis, 1,5 kg	Lèchefrite ou moule à cake	1		210-220*	10-15
				180-190	40-50
Pain complet, 1 kg	Poêle universelle	1		210-220*	10-15
				180-190	40-50
Fougasse	Poêle universelle	1		250-270	20-30
<b>Petits pains</b>					
Petits pains ou baguette, à réchauffer, pré-cuits	Poêle universelle	2		200-220	10-20
Petits pains, sucrés, frais	Plaque à pâtisserie	1		170-180*	15-25
Petits pains, sucrés, frais, 2 niveaux	Poêle universelle + plaque à pâtisserie	3+1		150-160*	20-30
Petits pains, frais	Plaque à pâtisserie	1		180-200	25-35
Baguette, précuite, réfrigérée	Poêle universelle	2		200-220	10-20
<b>Petits pains, congelés</b>					
Petits pains ou baguette, à réchauffer, pré-cuits	Poêle universelle	2		200-220	15-25
Produits à la saumure, pâtons	Grille	1		220-240	15-25
Croissant, pâtons	Plaque à pâtisserie	1		150-170*	20-35
<b>Toast</b>					
Gratiner des toasts, 4 pièces	Grille	2		3	5-15
Gratiner des toasts, 12 pièces	Grille	2		250	5-15
Brunir des toasts	Grille	3		3	3-6
* Préchauffer					

## Pizzas, quiches et gâteaux salés

Votre appareil vous propose plusieurs modes de cuisson pour la préparation de pizzas, quiches et gâteaux salés. Vous trouverez dans les tableaux les réglages optimaux pour de nombreux plats.

Veuillez également noter les indications relatives à la levée de la pâte.

Utilisez uniquement les accessoires d'origine du fabricant de votre appareil. Ils sont parfaitement adaptés au compartiment et aux modes de cuisson.

## Cuire en combinaison avec le micro-ondes

Si vous cuisez en combinaison avec le micro-ondes, vous pouvez considérablement raccourcir la durée de la cuisson.

En mode combiné, vous pouvez utiliser les moules usuels en métal. Si des étincelles se forment entre le moule et la grille, vérifiez que l'extérieur du moule est propre. Modifiez la position du moule sur la grille. Si cela n'apporte aucun changement, poursuivez la cuisson sans micro-ondes. La durée de cuisson sera alors plus longue.

Si vous utilisez des moules en plastique, en céramique ou en verre, la durée de cuisson indiquée dans le tableau de réglage se réduit. Le fond du gâteau salé brunît.

La cuisson en combinaison avec le micro-ondes n'est possible que sur un étage.

### Niveaux d'enfournement

Respectez les niveaux d'enfournement indiqués.

#### Cuisson sur un niveau

Utilisez le niveau d'enfournement suivant pour cuire sur un niveau :

- Niveau 1

#### Cuire sur deux niveaux

Utilisez la chaleur tournante 4 D. Les pâtisseries sur plaque ou en moules enfournées simultanément ne doivent pas nécessairement être prêtes au même moment.

- Lèchefrite : niveau 3  
Plaque à pâtisserie : niveau 1
- Moules sur la grille  
première grille : niveau 3  
deuxième grille : niveau 1

Préparer des plats simultanément vous permet d'économiser jusqu'à 45 pour cent d'énergie. Placez les moules côte à côte ou superposez-les dans le compartiment de cuisson.

### Accessoires

Veillez à toujours utiliser les accessoires adaptés et à les insérer correctement.

#### Grille

Introduisez la grille avec l'inscription « micro-ondes » vers la porte de l'appareil et la courbure vers le bas. Placez toujours la vaisselle et les moules sur la grille.

#### Lèchefrite ou plaque à pâtisserie

Enfournez la lèchefrite ou la plaque à pâtisserie jusqu'à la butée, en orientant la partie biseautée vers la porte de l'appareil.

Pour les pizzas avec beaucoup de garniture, utilisez la lèchefrite.

#### Moules

Les plus adaptés sont les moules foncés en métal.

Les moules en fer-blanc, en céramique et en verre allongent le temps de cuisson et la pâtisserie ne dore pas de manière uniforme.

### Papier de cuisson

Utilisez seulement du papier de cuisson adapté à la température choisie. Découpez toujours le papier de cuisson au bon format.

### Produits congelés

N'utilisez pas de produits trop congelés. Retirez la glace de l'aliment.

Les produits congelés sont précuits partiellement de manière inégale. Le brunissement irrégulier demeure même après la cuisson.

### Valeurs de réglage recommandées

Dans le tableau, vous trouverez le mode de cuisson optimal pour différents plats. La température et le temps de cuisson dépendent de la quantité et de la nature de la pâte. C'est pourquoi des plages de réglages sont indiquées. Commencez avec les valeurs les plus basses. Une température basse permet l'obtention d'un brunissement plus uniforme. Si nécessaire, augmentez la température à la prochaine cuisson.

**Remarque :** Les temps de cuisson ne peuvent pas être réduits en augmentant les températures. Le plat serait cuit à l'extérieur mais pas à l'intérieur.





Les valeurs de réglage s'entendent pour un enfournement du plat dans le compartiment de cuisson froid. Vous économisez ainsi jusqu'à 20 pour cent d'énergie. Si vous préchauffez l'appareil de cuisson, réduisez le temps de cuisson indiqué de quelques minutes.





Pour certains plats, le préchauffage est obligatoire et indiqué dans le tableau. Enfourez votre plat et vos accessoires uniquement une fois le préchauffage terminé.

Si vous souhaitez réaliser votre propre recette, référez-vous à une recette similaire dans le tableau.

Retirez les accessoires inutilisés du compartiment de cuisson. Vous obtiendrez ainsi un résultat de cuisson optimal et économiserez jusqu'à 20 pour cent d'énergie.

Modes de cuisson utilisés :

-  Chaleur tournante 4D
-  Convection naturelle
-  Position Pizza
-  Chaleur intense
-  Fonction coolStart

Plat	Accessoires	Hauteur d'enfournement	Mode de cuisson	Température en °C	Puissance micro-ondes en watts	Durée en min.
<b>Pizza</b>						
Pizza, fraîche	Plaque à pâtisserie	1		200-220	-	20-30
Pizza, fraîche, 2 niveaux	Lèchefrite + plaque à pâtisserie	3+1		180-200	-	35-45
Pizza, fraîche, pâte fine	Plaque à pizza	1		210-230	-	20-30
Pizza, du réfrigérateur	Grille	1		210-230	-	10-20
* Préchauffer						
** Tenez compte des indications sur l'emballage						

Plat	Accessoires	Hauteur d'enfournement	Mode de cuisson	Température en °C	Puissance micro-ondes en watts	Durée en min.
<b>Pizza, congelée</b>						
Pizza, pâte fine 1 pièce**	Grille	1	☞*	-	-	-
Pizza, pâte fine 1 pièce	Lèchefrite	1	☐	210-230	90	10-20
Pizza, pâte fine 2 pièces	Grille + plaque à pâtisserie	3+1	☞*	200-220	-	15-25
Pizza, pâte épaisse, 1 pièce**	Grille	1	☞*	-	-	-
Pizza, pâte épaisse, 1 pièce	Lèchefrite	1	☐	180-200	90	15-25
Pizza, pâte épaisse, 2 pièces	Lèchefrite + grille	3+1	☞*	160-180	-	25-35
Pizza-baguette	Grille	1	☞*	200-220	-	20-30
Pizza-baguette, 2 pièces	Lèchefrite	1	☞*	180-200	90	10-20
Minipizzas**	Lèchefrite	1	☞*	-	-	-
Minipizzas, 9 pièces	Lèchefrite	1	☐	210-230	90	10-20
<b>Gâteaux salés &amp; quiches</b>						
Gâteaux salés cuits dans le moule	Moule démontable Ø28 cm	1	☐	170-190	-	60-70
Gâteaux salés cuits dans le moule	Moule démontable Ø26 cm	1	☐	180-200	90	35-40
Quiche	Moule à tarte, fer noir	1	☐	190-210	-	35-55
Tarte flambée	Lèchefrite	1	☐	280-300*	-	8-18
Pirojki	Moule à soufflé	1	☐	190-200	-	40-50
Chauss. au thon	Lèchefrite	1	☞*	180-190	-	35-45
Böreks	Lèchefrite	1	☐	180-200	-	35-45
* Préchauffer						
** Tenez compte des indications sur l'emballage						

## Gratins et soufflés

Votre appareil vous propose plusieurs modes de cuisson pour la préparation de gratins et de soufflés. Vous trouverez dans les tableaux les réglages optimaux pour de nombreux plats.

Utilisez uniquement les accessoires d'origine du fabricant de votre appareil. Ils sont parfaitement adaptés au compartiment et aux modes de cuisson.

### Préparation au micro-ondes

Si vous réalisez une préparation seulement avec le micro-ondes ou en combinaison avec celui-ci, vous pouvez considérablement réduire la durée de cuisson.

Utilisez toujours des ustensiles adaptés aux micro-ondes. Respectez les consignes propres aux ustensiles adaptés aux micro-ondes. → "Les micro-ondes" à la page 19

Sortez les plats cuisinés de leur emballage. L'utilisation d'ustensiles adaptés aux micro-ondes permet une cuisson plus rapide et plus homogène.

### Niveaux d'enfournement

Utilisez toujours les niveaux d'enfournement indiqués.

Vous pouvez préparer votre recette dans des moules ou avec la lèchefrite sur un niveau.

- Moules sur la grille : niveau 1
- Lèchefrite : niveau 2

Les soufflés peuvent également être préparés sur la lèchefrite, au bain-marie. Pour cela, enfournez la lèchefrite au niveau 1.

Préparer des plats simultanément vous permet d'économiser jusqu'à 45 % d'énergie. Placez les moules côte à côte dans le compartiment de cuisson.

### Accessoires

Veillez à toujours utiliser les accessoires adaptés et à les insérer correctement.

#### Grille

Introduisez la grille avec l'inscription « micro-ondes » vers la porte de l'appareil et la courbure vers le bas. Placez toujours la vaisselle et les moules sur la grille.

#### Lèchefrite

Enfournez la lèchefrite jusqu'à la butée, en orientant la partie biseautée vers la porte de l'appareil.

#### Récipients

Utilisez un récipient large et plat pour les soufflés et gratins. Dans un récipient étroit et haut, les plats mettront plus de temps à cuire et seront plus foncés sur le dessus.

### Valeurs de réglage recommandées

Dans le tableau, vous trouverez le mode de cuisson optimal pour différents gratins et soufflés. La température et le temps de cuisson dépendent de la quantité et de la recette. La cuisson d'un gratin dépend



de la taille du récipient et de la hauteur du gratin. C'est pourquoi des plages de réglage sont indiquées. Commencez par essayer les valeurs les plus basses. Une température basse permet l'obtention d'un brunissement plus uniforme. Si nécessaire, augmentez la température à la prochaine cuisson.

**Remarque :** Les temps de cuisson ne peuvent pas être réduits en augmentant les températures. Le gratin ou le soufflé serait cuit à l'extérieur mais pas à l'intérieur.





Les valeurs de réglage s'entendent pour un enfournement du plat dans le compartiment de cuisson froid. Vous économisez ainsi jusqu'à 20 pour cent d'énergie. Si vous préchauffez l'appareil de cuisson,













réduisez les temps de cuisson indiqués de quelques minutes.

Si vous désirez préparer votre propre recette, référez-vous à un plat similaire dans le tableau.

Retirez les accessoires inutilisés du compartiment de cuisson. Vous obtiendrez ainsi un résultat de cuisson optimal et économiserez jusqu'à 20 pour cent d'énergie.

Modes de cuisson utilisés :

-  Chaleur tournante 4D
-  Convection naturelle
-  Gril air pulsé
-  Position Pizza
-  Fonction coolStart

Plat	Accessoires/Ustensiles	Hauteur d'enfournement	Mode de cuisson	Température en °C	Puissance micro-ondes en watts	Durée en min.
Soufflé, relevé, ingrédients cuits	Moule à soufflé	1		200-220	-	35-55
Soufflé, relevé, ingrédients cuits	Moule à soufflé	1		140-160	360	20-30
Gratin, sucré	Moule à soufflé	1		170-190	-	45-60
Gratin, sucré	Moule à soufflé	1		140-160	360	25-35
Lasagnes, fraîches, 1 kg	Moule à soufflé	1		160-180	-	50-60
Lasagnes, fraîches, 1 kg	Moule à soufflé	1		180-200	360	20-30
Lasagnes, congelées, 400 g**	Lèchefrite	1		-	-	-
Lasagnes, congelées, 400 g	Récipient ouvert	1		200-210	180	20-25
Gratin de pommes de terre, ingrédients crus, 4 cm d'épaisseur	Moule à soufflé	1		170-180	-	50-65
Gratin de pommes de terre, ingrédients crus, 4 cm d'épaisseur	Moule à soufflé	1		170-190	360	20-25
Soufflé	Moule à soufflé	1		160-170*	-	40-50
Soufflé	Ramequins	1		170-190	-	65-75

\* Préchauffer  
\*\* Tenez compte des indications sur l'emballage

## Volaille

Votre appareil vous propose différents modes de cuisson pour la préparation de volailles. Vous trouverez dans les tableaux les réglages optimaux pour quelques exemples de plats.

### Cuisson sur la grille

La cuisson sur la grille est plus particulièrement adaptée aux gros volatiles ou à plusieurs morceaux cuits simultanément.

Introduire la grille au niveau d'enfournement indiqué avec l'inscription « micro-ondes » vers la porte de l'appareil et courbure vers le bas. Introduire également la poêle universelle, biseau vers la porte de l'appareil, au niveau d'enfournement sous-jacent.

Ajoutez (en fonction de la taille et du type de volaille) jusqu'à 1/2 litres d'eau dans la lèchefrite. Cela permettra de recueillir la graisse. Vous pourrez utiliser le jus de cuisson pour préparer une sauce. Cela produit moins de fumée et le compartiment de cuisson reste propre.

### Cuisson dans un récipient

Utilisez seulement un récipient adapté au four. Vérifiez que le récipient peut être logé dans le compartiment de cuisson.

Un récipient en verre est plus adapté. Posez le récipient en verre chaud sur un dessous-de-plat sec. Si le support est humide ou froid, le verre peut se fissurer.

Les sauteuses lisses en acier inox ou aluminium réfléchissent la chaleur comme un miroir et ne sont donc adaptées que dans certaines conditions. La volaille cuit lentement et brunit moins. Utilisez une température plus élevée et/ou un temps de cuisson plus long.

Veuillez consulter les indications du fabricant de votre récipient de cuisson.

### Récipient ouvert

Pour cuire la volaille, utilisez de préférence un plat à rôtir à bord haut. Placez le plat sur la grille. Si vous n'avez pas de récipient adapté, utilisez la lèchefrite.

### Récipient fermé

Le compartiment de cuisson reste plus propre lors d'une cuisson avec un récipient fermé. Veillez à ce que le couvercle soit adapté et ferme bien. Placez le récipient sur la grille.

À l'ouverture du couvercle après la cuisson, de la vapeur très chaude peut s'échapper. Soulevez le couvercle par l'arrière, afin de laisser échapper la vapeur chaude loin de vous.

La volaille peut également être rendue croustillante dans un plat à rôti fermé. Utilisez pour cela un plat à rôti avec un couvercle en verre et choisissez une température plus élevée.

### Frir en combinaison avec le micro-ondes

Vous pouvez notamment bien préparer la volaille en combinaison avec le micro-ondes. Le temps de cuisson est alors considérablement réduit.

Contrairement au fonctionnement conventionnel, la durée de cuisson de la friture au micro-ondes se calcule en fonction du poids total.

**Conseil :** En cas de quantités autres que celles indiquées dans le tableau de réglages, voici une règle fort utile : une quantité double correspond à une durée à peu près double.

Utilisez toujours des ustensiles adaptés aux micro-ondes. Les plats à rôtir en métal ou les cocottes ovales en terre cuite ne conviennent que pour frir sans micro-ondes. Respectez les consignes propres aux ustensiles adaptés aux micro-ondes. → *"Les micro-ondes" à la page 19*

### Griller

Laissez la porte de l'appareil fermée pendant la cuisson au gril. Ne jamais cuire au gril en laissant la porte de l'appareil ouverte.

Introduire la grille au niveau d'enfournement indiqué avec l'inscription « micro-ondes » vers la porte de l'appareil et courbure vers le bas. Introduire également la lèche-frite universelle, biseau vers la porte de l'appareil, au moins à un niveau d'enfournement en dessous. Cela permettra de recueillir la graisse.

Prenez si possible des morceaux d'épaisseur et de poids similaires. Ils doront ainsi de manière uniforme et resteront bien fondants. Posez les morceaux à griller directement sur la grille.

Retournez les morceaux à griller à l'aide d'une pince. Lorsque vous piquez la viande avec une fourchette, du jus s'en échappe et elle se dessèche.

### Remarques

- L'élément chauffant du gril clignote toujours, c'est tout à fait normal. La fréquence à laquelle cela se produit dépend de la position gril choisie.
- La cuisson au gril peut générer de la fumée.

### Thermomètre à viande

Cuisez vos plats à point grâce au thermomètre à viande. Lisez les indications d'utilisation du thermomètre à viande figurant dans le chapitre correspondant. Vous trouverez des indications sur la façon de planter le thermomètre à viande, sur les

modes de cuisson possibles, et bien d'autres informations. → *"Thermomètre à viande" à la page 21*

### Valeurs de réglage recommandées

Dans le tableau, vous trouverez le mode de cuisson optimal de la volaille. La température et le temps de cuisson dépendent de la quantité, de la nature et de la température de l'aliment. C'est pourquoi des plages de réglages sont indiquées. Commencez par essayer les valeurs les plus basses. Si nécessaire, augmentez-la à la prochaine cuisson.

Les valeurs de réglage s'entendent pour un enfournement de la volaille non remplie et prête à cuire, à température réfrigérée dans le compartiment de cuisson froid. Vous économisez ainsi jusqu'à 20 pour cent d'énergie. Si vous préchauffez l'appareil de cuisson, réduisez les temps de cuisson indiqués de quelques minutes.

Dans le tableau, vous trouverez des indications de poids des volailles par défaut. Si vous voulez préparer une volaille lourde, utilisez dans tous les cas une température plus basse. S'il y a plusieurs morceaux, référez-vous au poids des morceaux les plus lourds pour déterminer le temps de cuisson. Les morceaux doivent faire approximativement la même taille.

Généralement, plus une volaille est grande, plus la température doit être basse et plus le temps de cuisson est long.

Retournez la volaille après environ 1/2 à 2/3 du temps de cuisson indiqué.



**Remarque :** Utilisez seulement du papier de cuisson adapté à la température choisie. Découpez toujours le papier de cuisson au bon format.



### Conseils























- Piquez la peau du canard ou de l'oie sous les ailes. Cela permet au gras de s'écouler.
- Coupez la peau au niveau du magret du canard. Ne retournez pas le magret.
- Lorsque vous retournez la volaille, veillez d'abord à ce que la poitrine ou la peau soient en bas.
- La volaille devient brune et croustillante si vous la badigeonnez de beurre, d'eau salée ou de jus d'orange vers la fin de la cuisson.

Retirez les accessoires inutilisés du compartiment de cuisson. Vous obtiendrez ainsi un résultat de cuisson optimal et économiserez jusqu'à 20 pour cent d'énergie.

Modes de cuisson utilisés :

-  Chaleur tournante 4D
-  Convection naturelle

-  Gril air pulsé
-  Gril grande surface
-  Fonction coolStart

Plat	Accessoires/ustensiles	Niveau d'enfournement	Mode de cuisson	Température en °C / position gril	Puissance micro-ondes en watts	Durée en min.
<b>Poulet</b>						
Poulet, 1 kg	Récipient ouvert	1		200-220	-	60-70
Poulet, 1 kg	Récipient fermé	1		230-250	360	25-35
Blanc de poulet, part de 150 g (griller)	Grille	2		3*	-	15-20
Blanc de poulet, 2 pièces de 150 g chacune (à griller)	Récipient ouvert	1		190-210	180	25-30
Petits morceaux de poulet, 250 g pièce	Grille	2		220-230	-	30-35
Petits morceaux de poulet, 4 parts de 250 g chacune	Récipient ouvert	1		190-210	360	20-30
Bâtonnets de poulet, nuggets, congelés**	Poêle universelle	2		-	-	-
Sticks de poulet, nuggets, congelés, 250 g	Poêle universelle	1		190-210	360	15-20
Poularde, 1,5 kg	Récipient ouvert	1		200-220	-	70-90
Poularde, 1,5 kg	Récipient fermé	1		200-220	360	30
					180	15-25
<b>Canard &amp; oie</b>						
Canard, 2 kg	Récipient ouvert	1		180-200	-	90-110
Canard, 2 kg	Poêle universelle	1		170-190	180	60-80
Magret de canard, pièce de 300 g	Grille	2		230-250	-	25-30
Oie, 3 kg	Récipient ouvert	1		160-170	-	120-150
Oie, 3 kg	Récipient ouvert	1		170-190	180	80-90
Cuisses d'oie, pièce de 350 g	Grille	2		210-230	-	40-50
Cuisses d'oie, pièce de 350 g	Poêle universelle	1		170-190	180	30-40
<b>Dinde</b>						
Dindonneau, 2,5 kg	Récipient ouvert	1		180-190	-	70-90
Dindonneau, 2,5 kg	Récipient fermé	1		210-230	360	45-50
Blanc de dinde, sans os, 1 kg	Récipient fermé	1		240-260	-	80-100
Gigot de dinde, avec os, 1 kg	Récipient ouvert	1		180-200	-	80-100
Gigot de dinde, avec os, 1 kg	Récipient fermé	1		210-230	360	45-50

\* Préchauffer 5 min.

\*\* Tenez compte des indications sur l'emballage

## Viande

Votre appareil vous propose plusieurs modes de cuisson pour la préparation de la viande. Vous trouverez dans les tableaux les réglages optimaux pour de nombreux plats.

### Rôtis et viandes braisées

Arrosez la viande maigre à votre convenance avec de la graisse ou recouvrez-la de tranches de lard.

Découpez la couenne en croix. Lorsque vous retournez le rôti, veillez d'abord à ce que la couenne soit en bas.

Une fois le rôti prêt, laissez le reposer encore 10 minutes dans le compartiment de cuisson fermé et éteint. Le jus de viande sera mieux réparti. Enveloppez le rôti, par ex. dans du papier aluminium. Le temps de repos recommandé n'est pas compris dans le temps de cuisson indiqué.

### Cuisson sur la grille

Sur la grille, la viande deviendra croustillante de tous les côtés.

Ajoutez (en fonction de la taille et du type de viande) jusqu'à ½ litres d'eau dans la lèchefrite. Cela permettra de recueillir la graisse et le jus de cuisson. Vous pourrez utiliser le jus de cuisson pour préparer une sauce. Cela produit également moins de fumée et le compartiment de cuisson reste propre.

Introduire la grille au niveau d'enfournement indiqué avec l'inscription « micro-ondes » vers la porte de l'appareil et courbure vers le bas. Introduire également la poêle universelle, biseau vers la porte de l'appareil, au niveau d'enfournement sous-jacent.

### Rôtis et viandes braisées dans un récipient

Il est possible de préparer des rôtis et des viandes braisées dans un récipient. Vous pouvez retirer le rôti et le récipient du compartiment de cuisson et préparer la sauce directement dans le récipient.

Utilisez seulement un récipient adapté pour le four. Vérifiez que le récipient peut être logé dans le compartiment de cuisson.

Un récipient en verre est plus adapté. Posez le récipient en verre chaud sur un dessous-de-plat sec. Si le support est humide ou froid, le verre peut se fissurer.

Ajoutez un peu de liquide à la viande maigre. Dans le récipient en verre, le fond doit être recouvert sur env. ½ cm de haut.

La quantité de liquide dépend du type de viande, du matériau du récipient et de l'utilisation d'un couvercle. Si vous préparez de la viande dans un plat en émail ou en métal foncé, il convient d'ajouter un peu plus de liquide que dans un récipient en verre.

Pendant la cuisson, le liquide s'évapore dans le récipient. Si besoin, ajoutez du liquide.

Les sauteuses lisses en acier inox ou aluminium réfléchissent la chaleur comme un miroir et ne sont donc adaptées que dans certaines conditions. La viande cuit lentement et brunit moins. Utilisez une température plus élevée et/ou un temps de cuisson plus long.

Veillez consulter les indications du fabricant de votre récipient de cuisson.

### Récipient ouvert

Pour cuire la viande, utilisez de préférence un plat à rôti à bord haut. Placez le plat sur la grille. Si vous n'avez pas de récipient adapté, utilisez la lèchefrite.

### Récipient fermé

Le compartiment de cuisson reste plus propre lors d'une cuisson avec un récipient fermé. Veillez à ce que le couvercle soit adapté et ferme bien. Placez le récipient sur la grille.

L'écart entre la viande et le couvercle doit être d'au moins 3 cm. Le volume de la viande peut augmenter.

À l'ouverture du couvercle après la cuisson, de la vapeur très chaude peut s'échapper. Soulevez le couvercle par l'arrière, afin de laisser échapper la vapeur chaude loin de vous.

Pour les viandes braisées, précuisez d'abord la viande, si besoin. Ajoutez de l'eau, du vin, du vinaigre ou autre pour le fond de sauce. Le fond du récipient doit être recouvert sur 1 à 2 cm de haut.

Pendant la cuisson, le liquide s'évapore dans le récipient. Si besoin, ajoutez du liquide.

La viande peut également être rendue croustillante dans un plat à rôti fermé. Utilisez pour cela un plat à rôti avec un couvercle en verre et choisissez une température plus élevée.

### Frir en combinaison avec le micro-ondes

Certains plats peuvent être préparés en combinaison avec le micro-ondes. Le temps de cuisson est alors considérablement réduit.

Contrairement au fonctionnement conventionnel, la durée de cuisson de la friture au micro-ondes se calcule en fonction du poids total.

**Conseil :** En cas de quantités autres que celles indiquées dans le tableau de réglages, voici une règle fort utile : une quantité double correspond à une durée à peu près double.

Utilisez toujours des ustensiles adaptés aux micro-ondes. Les plats à rôtir en métal ou les cocottes ovales en terre cuite ne conviennent que pour frir sans micro-ondes. Respectez les consignes propres aux ustensiles adaptés aux micro-ondes. → "Les micro-ondes" à la page 19

### Attention !

Si vous utilisez un film de cuisson, ne le fermez pas avec des clips métalliques. Utilisez de la ficelle de cuisine. Pour les paupiettes, utilisez de petits piquets métalliques. Des étincelles pourraient se former.

### Griller

Laissez la porte de l'appareil fermée pendant la cuisson au gril. Ne jamais cuire au gril en laissant la porte de l'appareil ouverte.

Introduire la grille au niveau d'enfournement indiqué avec l'inscription « micro-ondes » vers la porte de l'appareil et courbure vers le bas. Introduire également la lèchefrite universelle, biseau vers la porte de

l'appareil, au moins à un niveau d'enfournement en dessous. Cela permettra de recueillir la graisse.

Prenez si possible des morceaux d'épaisseur et de poids similaires. Ils doront ainsi de manière uniforme et resteront bien fondants. Posez les morceaux à griller directement sur la grille.

Retournez les morceaux à griller à l'aide d'une pince. Lorsque vous piquez la viande avec une fourchette, du jus s'en échappe et elle se dessèche.

Ne salez les pièces qu'après les avoir fait griller. Le sel absorbe l'eau de la viande.

### Remarques

- L'élément chauffant du gril clignote toujours, c'est tout à fait normal. La fréquence à laquelle cela se produit dépend de la position gril choisie.
- La cuisson au gril peut générer de la fumée.

### Thermomètre à viande

Cuisez vos plats à point grâce au thermomètre à viande. Lisez les indications d'utilisation du thermomètre à viande figurant dans le chapitre correspondant. Vous trouverez des indications sur la façon de planter le thermomètre à viande, sur les modes de cuisson possibles, et bien d'autres informations. → "Thermomètre à viande" à la page 21

### Valeurs de réglage recommandées

Dans le tableau, vous trouverez le mode de cuisson optimal de nombreux plats de viande. La température et le temps de cuisson dépendent de la quantité, de la nature et de la température de l'aliment. C'est pourquoi des plages de réglage sont indiquées. Commencez par essayer les valeurs les plus basses. Si nécessaire, augmentez la température à la prochaine cuisson.

Les valeurs de réglage s'entendent pour un enfournement de la viande à température réfrigérée dans le compartiment de cuisson froid. Vous économisez ainsi jusqu'à 20 pour cent d'énergie. Si vous préchauffez l'appareil de cuisson, réduisez les temps de cuisson indiqués de quelques minutes.

Dans le tableau, vous trouverez des indications de poids des pièces à rôtir par défaut. Si vous voulez préparer un morceau lourd, utilisez dans tous les cas une température plus basse. S'il y a plusieurs morceaux, référez-vous au poids des morceaux les plus lourds pour déterminer le temps de cuisson. Les morceaux doivent faire approximativement la même taille.





Généralement, plus un rôti est gros, plus la température doit être basse et plus le temps de cuisson est long.









Retournez le rôti et la pièce à griller après environ 1/2 à 2/3 du temps de cuisson indiqué.

Si vous désirez préparer votre propre recette, référez-vous à un plat similaire. Vous trouverez des informations supplémentaires dans les astuces sur les rôtis, viandes braisées et grillades juste après les tableaux de réglages.

Retirez les accessoires inutilisés du compartiment de cuisson. Vous obtiendrez ainsi un résultat de cuisson optimal et économiserez jusqu'à 20 pour cent d'énergie.

Modes de cuisson utilisés :

-  Chaleur tournante 4D
-  Convection naturelle
-  Gril air pulsé
-  Gril grande surface
-  Micro-ondes

Plat	Accessoires/ustensiles	Niveau d'enfournement	Mode de cuisson	Température en °C / position gril	Puissance micro-ondes en watts	Durée en min.
<b>Porc</b>						
Rôti de porc sans couenne, par ex. échine, 1,5 kg	Récipient ouvert	1		180-200	-	120-130
Rôti de porc sans couenne, par ex. échine, 1,5 kg	Récipient fermé	1		180-200	180	40-50
Rôti de porc avec couenne par ex. épaule, 2 kg	Récipient ouvert	1		190-200	-	130-140
Rôti de porc, 1,5 kg	Récipient ouvert	1		220-230	-	70-80
Rôti de porc, 1,5 kg	Récipient fermé	1		230-240	90	50-60
Filet mignon de porc, 400 g	Grille	2		220-230	-	20-25
Carré de porc avec os, 1 kg (rajouter un peu d'eau)	Récipient fermé	1		210-220	-	60-80
Carré de porc avec os, 1 kg	Récipient ouvert	1		-	360	40-50
Côtelettes de porc, 2 cm d'épaisseur	Grille	3		2	-	16-20

\* Préchauffer

\*\* Sans retourner

\*\* Enfournement la lèchefrite en-dessous au niveau 1

\*\*\*\* Retourner après 2/3 du temps de cuisson

Plat	Accessoires/ustensiles	Niveau d'enfournement	Mode de cuisson	Température en °C / position gril	Puissance micro-ondes en watts	Durée en min.
Médallions de porc, 3 cm d'épaisseur (préchauffer 5 min.)	Grille	3		3*	-	8-12
<b>Bœuf</b>						
Filet de bœuf médium, 1 kg	Récipient ouvert	1		210-220	-	40-50
Filet de bœuf médium, 1 kg	Récipient fermé	1		180-200	90	30-40
Rôti de bœuf à braiser, 1,5 kg	Récipient fermé	1		200-220	-	130-140
Rosbif, médium, 1,5 kg	Récipient ouvert	1		220-230	-	60-70
Rosbif, médium, 1,5 kg	Récipient ouvert	1		240-260	180	30-40
Steak, 3 cm d'épaisseur, médium	Grille	2		3	-	15-20
Hamburger, 3-4 cm d'épaisseur****	Grille	2		3	-	20-30
<b>Veau</b>						
Rôti de veau, 1,5 kg	Récipient ouvert	1		160-170	-	100-120
Rôti de veau, 1,5 kg	Récipient fermé	1		200-210	90	70-80
Jarret de veau, 1,5 kg	Récipient ouvert	1		200-210	-	100-110
Jarret de veau, 1,5 kg	Récipient ouvert	1		200-220	180 90	30 30-40
<b>Agneau</b>						
Gigot d'agneau sans os, médium, 1,5 kg	Récipient ouvert	1		170-190	-	50-70
Gigot d'agneau sans os, médium, 1,5 kg	Récipient fermé	1		240-260	360 180	30 35-40
Selle d'agneau avec os**	Récipient ouvert	1		180-190	-	40-50
Selle d'agneau avec os**	Récipient ouvert	1		190-210	90	30-40
Côtes d'agneau***	Grille	2		3	-	12-18
<b>Saucisses</b>						
Saucisses à griller	Grille	2		3	-	10-20
<b>Plats de viande</b>						
Rôti de viande hachée, 1 kg	Récipient ouvert	1		170-180	-	70-80
Rôti de viande hachée, 1 kg + 50 ml d'eau	Récipient ouvert	1		170-190	360	30-40
* Préchauffer						
** Sans retourner						
** Enfourner la lèchefrite en-dessous au niveau 1						
**** Retourner après 2/3 du temps de cuisson						

### Astuces concernant les rôtis, viandes braisées et grillades

Le compartiment de cuisson se salit fortement.	Préparez votre plat cuisiné dans un faitout fermé ou utilisez la plaque du gril. Si vous utilisez la plaque de gril, vous obtiendrez des résultats de cuisson optimaux. Vous pouvez acheter la plaque de gril en supplément.
Le rôti est trop foncé et la croûte est brûlée par endroits et/ou le rôti est trop sec.	Vérifiez le niveau d'enfournement et la température. La prochaine fois, baissez la température et réduisez le temps de cuisson.
La croûte est trop fine.	Augmentez la température ou allumez brièvement le gril à la fin du temps de cuisson.
Le rôti a l'air cuit, mais la sauce est brûlée.	La prochaine fois, choisissez un plat à rôtir plus petit et ajoutez éventuellement plus de liquide.

Le rôti a l'air cuit, mais la sauce est trop claire et contient trop d'eau.	La prochaine fois, choisissez un plat à rôtir plus grand et ajoutez éventuellement moins de liquide.
La viande à braiser brûle.	Le plat à rôtir et le couvercle doivent être adaptés l'un à l'autre et bien fermer. Réduisez la température et au besoin, ajoutez du liquide pendant le braisage.
Le rôti n'est pas entièrement cuit.	Tranchez le rôti. Préparez la sauce dans le plat à rôtir puis disposez les tranches de rôti dans la sauce. Terminez la cuisson uniquement avec le micro-ondes.
Le morceau grillé est trop sec.	Ne salez la viande qu'après l'avoir fait griller. Le sel absorbe l'eau de la viande. Ne piquez pas le morceau à griller lorsque vous le retournez. Utilisez une pince.

## Poisson

Votre appareil vous propose différents modes de cuisson pour la préparation du poisson. Vous trouverez dans les tableaux les réglages optimaux pour de nombreux plats.

Les poissons entiers ne doivent pas être retournés. Enfourez le poisson entier en position intermédiaire, la nageoire dorsale vers le haut, dans le compartiment de cuisson. Une pomme de terre coupée ou un petit récipient ouvert dans le ventre du poisson permet de le stabiliser.

Vous saurez que le poisson est cuit, lorsque la nageoire dorsale tombera légèrement.

### Rôtissage et grillades sur la grille

Introduire la grille au niveau d'enfournement indiqué avec l'inscription « micro-ondes » vers la porte de l'appareil et courbure vers le bas. Introduire également la lèchefrite universelle, biseau vers la porte de l'appareil, au moins à un niveau d'enfournement en dessous.

Ajoutez en fonction de la taille et du type de poisson jusqu'à ½ litres d'eau dans la lèchefrite. Le liquide qui s'égoutte est récupéré. Cela produit moins de fumée et le compartiment de cuisson reste propre.

Laissez la porte de l'appareil fermée pendant la cuisson au gril. Ne jamais cuire au gril en laissant la porte de l'appareil ouverte.

Prenez si possible des morceaux d'épaisseur et de poids similaires. Ils doront ainsi de manière uniforme et resteront bien fondants. Posez les morceaux à griller directement sur la grille.

Retournez les morceaux à griller à l'aide d'une pince. Lorsque vous piquez le poisson avec une fourchette, du jus s'en échappe et il se dessèche.

### Remarques

- L'élément chauffant du gril clignote toujours, c'est tout à fait normal. La fréquence à laquelle cela se produit dépend de la position gril choisie.
- La cuisson au gril peut générer de la fumée.

### Cuisson et étuvée dans un récipient

Utilisez seulement un récipient adapté pour le four. Vérifiez que le récipient peut être logé dans le compartiment de cuisson.

Un récipient en verre est plus adapté. Posez le récipient en verre chaud sur un dessous-de-plat sec. Si le support est humide ou froid, le verre peut se fissurer.

Les sauteuses lisses en acier inox ou aluminium réfléchissent la chaleur comme un miroir et ne sont

donc adaptées que dans certaines conditions. Le poisson cuit lentement et brunît peu. Utilisez une température plus élevée et/ou un temps de cuisson plus long.

Veuillez consulter les indications du fabricant de votre récipient de cuisson.

#### Récipient ouvert

Pour préparer un poisson entier, utilisez de préférence un plat à rôti à bord haut. Placez le plat sur la grille. Si vous n'avez pas de récipient adapté, utilisez la lèchefrite.

#### Récipient fermé

Le compartiment de cuisson reste plus propre lors d'une cuisson avec un récipient fermé. Veillez à ce que le couvercle soit adapté et ferme bien. Placez le récipient sur la grille.

Pour cuire à l'étuvée, ajoutez deux à trois cuillerées à soupe de liquide, ainsi qu'un peu de jus de citron ou de vinaigre dans le récipient.

À l'ouverture du couvercle après la cuisson, de la vapeur très chaude peut s'échapper. Soulevez le couvercle par l'arrière, afin de laisser échapper la vapeur chaude loin de vous.

Le poisson peut également être rendu croustillant dans un plat à rôti fermé. Utilisez pour cela un plat à rôti avec un couvercle en verre et choisissez une température plus élevée.

### Cuire à l'étuvée au microondes

Vous pouvez aussi cuire le poisson à l'étuvée dans le microondes.

Pour cela, utilisez un ustensile fermé et adapté au microondes ou couvrez avec une assiette ou du film spécial microondes. Respectez les consignes propres aux ustensiles adaptés au microondes. → "Les micro-ondes" à la page 19

Le goût propre est conservé et vous pouvez moins saler et moins épicer. Pour les poissons entiers, ajoutez une à trois cuillerées à soupe d'eau ou de jus de citron.

Après la cuisson, laissez reposer le poisson encore 2 à 3 minutes pour que la température s'égalise.

Sortez les plats cuisinés de leur emballage. L'utilisation d'ustensiles adaptés aux microondes permet une cuisson plus rapide et plus homogène.

### Thermomètre à viande

Cuisez vos plats à point grâce au thermomètre à viande. Lisez les indications d'utilisation du thermomètre à viande figurant dans le chapitre correspondant. Vous trouverez des indications sur la façon de planter le thermomètre à viande, sur les

modes de cuisson possibles, et bien d'autres informations. → "Thermomètre à viande" à la page 21

### Valeurs de réglage recommandées

Dans le tableau, vous trouverez le mode de cuisson optimal des plats de poisson. La température et le temps de cuisson dépendent de la quantité, de la nature et de la température de l'aliment. C'est pourquoi des plages de réglages sont indiquées. Commencez par les valeurs les plus basses. Si nécessaire, augmentez la température à la prochaine cuisson.

Les valeurs de réglage s'entendent pour un enfournement du poisson à température réfrigérée dans le compartiment de cuisson froid. Vous économisez ainsi jusqu'à 20 pour cent d'énergie. Si vous préchauffez l'appareil de cuisson, réduisez les temps de cuisson indiqués de quelques minutes.

Dans le tableau, vous trouverez des indications de poids du poisson par défaut. Si vous voulez préparer un poisson lourd, utilisez dans tous les cas une température plus basse. S'il y a plusieurs poissons, référez-vous au poids des poissons les plus lourds pour

déterminer le temps de cuisson. Les poissons doivent faire approximativement la même taille.





Généralement, plus un poisson est gros, plus la température doit être basse et plus le temps de cuisson est long.













Retournez le poisson, qui n'est pas en position intermédiaire, après environ 1/2 à 2/3 du temps indiqué.

**Remarque :** Utilisez seulement du papier de cuisson adapté à la température choisie. Découpez toujours le papier de cuisson au bon format.



Retirez les accessoires inutilisés du compartiment de cuisson. Vous obtiendrez ainsi un résultat de cuisson optimal et économiserez jusqu'à 20 pour cent d'énergie.

Modes de cuisson utilisés :

-  Gril air pulsé
-  Gril grande surface
-  Position Pizza
-  Fonction coolStart
-  Micro-ondes

Plat	Accessoires/ustensiles	Niveau d'enfournement	Mode de cuisson	Température en °C / position gril	Puissance micro-ondes en watts	Durée en min.
<b>Poisson</b>						
Poisson entier, grillé 300 g, p. ex. truite	Récipient ouvert	1		170-190	-	20-30
Poisson entier, grillé 300 g, p. ex. truite	Grille	2		2	90	15-20
Poisson entier, étuvé, 300 g, p. ex. truite	Récipient fermé	1		-	600	3
					360	2-7
Poisson entier, grillé 1,5 kg, p. ex. saumon	Récipient ouvert	1		170-190	-	30-40
Poisson entier, étuvé 1,5 kg, p. ex. saumon	Récipient fermé	1		-	600	10
					360	10-15
<b>Filets de poisson</b>						
Filet de poisson, nature grillé	Grille	2		1*	-	15-25
Filet de poisson, nature, étuvé, 400 g	Récipient fermé	1		-	600	4
					360	5-15
<b>Darnes de poisson</b>						
Darne de poisson, 3 cm d'épaisseur**	Grille	2		3	-	18-22
<b>Poisson, surgelé</b>						
Poisson entier 300 g, p. ex. truite	Récipient fermé	1		-	600	5
					360	7-12
Filet de poisson, nature	Récipient fermé	1		210-230	-	25-40
Filet de poisson, nature, 400 g	Récipient fermé	1		-	600	10-15
Filet de poisson, gratiné***	Poêle universelle	1		-	-	-
* Préchauffer						
** Enfournement la poêle universelle en-dessous, au niveau 1						
*** Tenir compte des indications sur l'emballage						



Plat	Accessoires/ustensiles	Niveau d'enfournement	Mode de cuisson	Température en °C / position grill	Puissance micro-ondes en watts	Durée en min.
Filet de poisson, gratiné, 400 g	Récipient ouvert	1		3	360	15-20
Bâtonnets de poisson***	Plaque à pâtisserie	1		-	-	-
<b>Plats à base de poisson</b>						
Terrine de poisson, 1 000 g	Moule à terrine	1		-	360	20-25
* Préchauffer						
** Enfourner la poêle universelle en-dessous, au niveau 1						
*** Tenir compte des indications sur l'emballage						

## Légumes et garnitures

Vous trouverez ici des indications de préparation des légumes grillés, des pommes de terre et des produits à base de pommes de terre congelés.

Retirez les accessoires inutilisés du compartiment de cuisson. Vous obtiendrez ainsi un résultat de cuisson optimal et économiserez de l'énergie.

### Préparation en combinaison avec le micro-ondes

Si vous voulez cuire en combinaison avec le micro-ondes, utilisez toujours un ustensile fermé et adapté aux micro-ondes. Si vous ne disposez pas d'un couvercle adapté à votre récipient, utilisez une assiette ou du film micro-ondable. Respectez les consignes propres aux ustensiles adaptés au micro-ondes.

Les aliments peu épais se réchauffent plus vite que des aliments épais. C'est pourquoi il est recommandé de bien répartir les aliments uniformément et le plus plat possible dans le récipient.

Les céréales forment beaucoup d'écume lors de la cuisson. Pour cette raison, utilisez toujours un récipient à bord haut avec couvercle pour tous les produits céréaliers, y compris p.ex. pour le riz.

Les aliments gardent leur goût propre. Vous pouvez ainsi user modérément du sel et des épices.

Si vous ne trouvez pas l'indication de réglage concernant votre quantité de préparation, rallongez ou raccourcissez le temps de cuisson d'après la règle de base suivante : une quantité double correspond environ à une durée double.

Entre-temps, remuez ou retournez deux à trois fois les aliments. Une fois réchauffés, laissez encore reposer les mets deux à trois minutes pour que la température s'égalise.

Les aliments transmettent de la chaleur au récipient. Même en mode micro-ondes strict, il peut devenir très chaud.

### Niveaux d'enfournement

Respectez les niveaux d'enfournement indiqués.

#### Préparation sur un niveau

Référez-vous aux indications du tableau.

#### Préparation sur deux niveaux

Utilisez la chaleur tournante 4 D. Les plaques enfournées simultanément ne doivent pas obligatoirement être prêtes au même moment.

- Lèche-frite : niveau 3
- Plaque à pâtisserie : niveau 1

### Accessoires

Veillez à toujours utiliser les accessoires adaptés et à les insérer correctement.

#### Grille

Introduisez la grille avec l'inscription « micro-ondes » vers la porte de l'appareil et la courbure vers le bas. Placez toujours la vaisselle et les moules sur la grille.

#### Lèche-frite ou plaque à pâtisserie

Enfournez la lèche-frite ou la plaque à pâtisserie jusqu'à la butée, en orientant la partie biseautée vers la porte de l'appareil.

#### Papier de cuisson

Utilisez seulement du papier de cuisson adapté à la température choisie. Découpez toujours le papier de cuisson au bon format.



### Valeurs de réglage recommandées



Dans le tableau, vous trouverez le mode de cuisson optimal pour différents plats. La température et le temps de cuisson dépendent de la quantité et de la nature de l'aliment. C'est pourquoi des plages de réglages sont indiquées. Commencez par essayer les valeurs les plus basses. Une température basse permet l'obtention d'un brunissement plus uniforme. Si nécessaire, augmentez la température à la prochaine cuisson.





















Les valeurs de réglage s'entendent pour un enfournement du plat dans le compartiment de cuisson froid. Si vous préchauffez l'appareil de cuisson, réduisez les temps indiqués de quelques minutes.

Si vous désirez préparer votre propre recette, référez-vous à un plat similaire dans le tableau.

Modes de cuisson utilisés :

-  Chaleur tournante 4D
-  Gril air pulsé

-  Gril grande surface
-  Fonction coolStart
-  Micro-ondes

Plat	Accessoires/ustensiles	Niveau d'enfournement	Mode de cuisson	Température en °C / position gril	Puissance micro-ondes en watts	Durée en min.
<b>Légumes, frais</b>						
Légumes, frais, 250 g*	Récipient fermé	1		-	600	8-12
Légumes, frais, 500 g*	Récipient fermé	1		-	600	10-15
<b>Légumes, surgelés</b>						
Epinards, 450 g*	Récipient fermé	1		-	600	13-18
Jardinière de légumes, 250 g + 25 ml d'eau*	Récipient fermé	1		-	600	10-14
Jardinière de légumes, 500 g + 25 ml d'eau*	Récipient fermé	1		-	600	15-20
<b>Plats de légumes</b>						
Légumes grillés	Poêle universelle	3		3	-	10-15
<b>Pommes de terre</b>						
Pommes de terre au four, coupées en deux	Poêle universelle	1		160-180	-	45-60
Pommes de terre au four, coupées en deux, 1 kg	Poêle universelle	2		200-220	360	15-20
Pommes de terre en robe des champs, entières 250 g*	Récipient fermé	1		-	600	10-13
Pommes de terre à l'anglaise, en quartiers, 500 g*	Récipient fermé	1		-	600	12-15
<b>Surgelés de pommes de terre</b>						
Rösti de pommes de terre**	Poêle universelle	2		-	-	-
Beignets de pomme de terre, garnis**	Poêle universelle	1		-	-	-
Croquettes**	Plaque à pâtisserie	1		-	-	-
Frites**	Plaque à pâtisserie	1		-	-	-
Frites, 2 niveaux (retourner en cours de cuisson)	Poêle universelle + plaque à pâtisserie	3+1		200-220	-	30-40
<b>Riz</b>						
Riz long grain, 250 g + 500 ml d'eau	Récipient fermé	1		-	600	7-9
					180	13-16
Riz complet, 250 g + 650 ml d'eau	Récipient fermé	1		-	600	11-13
					180	25-30
Risotto, 250 g + 900 ml d'eau	Récipient fermé	1		-	600	12-14
					180	22-27
<b>Céréales</b>						
Couscous, 250 g + 500 ml d'eau	Récipient fermé	1		-	600	6-8
Millet complet, 250 g + 600 ml d'eau	Récipient fermé	1		-	600	8-10
					180	10-15
Polenta, 125 g + 500 ml d'eau*	Récipient fermé	1		-	600	6-8
* pendant la cuisson, mélangez une ou deux fois						
** Tenez compte des indications sur l'emballage						

Plat	Accessoires/ustensiles	Niveau d'enfournement	Mode de cuisson	Température en °C / position grill	Puissance micro-ondes en watts	Durée en min.
Orge, 250 g + 750 ml d'eau	Récipient fermé	1		-	600	11-13
					180	15-20
<b>Œufs</b>						
Œufs brouillés avec 2 œufs	Récipient fermé	1		-	360	6-8
* pendant la cuisson, mélangez une ou deux fois						
** Tenez compte des indications sur l'emballage						

## Desserts

Avec votre appareil, vous pouvez préparer facilement des yaourts et différents desserts.

Pour une préparation au micro-ondes, utilisez toujours des récipients adaptés aux micro-ondes et résistant à la chaleur. Respectez les consignes propres aux ustensiles adaptés aux micro-ondes. → "Les micro-ondes" à la page 19

Lorsque vous déposez votre ustensile sur la grille, enfournez toujours la grille avec l'inscription « micro-ondes » vers la porte de l'appareil et courbure vers le bas.

### Préparer des yaourts

Retirez les accessoires et les supports du compartiment de cuisson. Le compartiment de cuisson doit être vide. N'ouvrez pas la porte de l'appareil pendant que ce dernier fonctionne.

1. Faites chauffer 1 litre de lait (3,5 % MG) sur la table de cuisson à 90 °C et laissez-le refroidir à 40 °C. Pour le lait UHT, faites-le chauffer à 40 °C.
2. Délayez 150 g de yaourt (température réfrigérée).
3. Remplissez des tasses ou des petits verres et recouvrez de film alimentaire.
4. Placez les tasses ou les verres sur le fond du compartiment de cuisson et suivez les indications du tableau.
5. Après la préparation, laissez refroidir le yaourt au réfrigérateur.

### Flan à base de préparation pour flan

Mélanger la préparation pour flan, le lait et le sucre conformément aux consignes figurant sur le paquet dans un récipient haut et adapté aux micro-ondes. Enfourner comme indiqué sur le tableau.

Dès que le lait monte, mélanger vivement. Répéter cette opération deux à trois fois.

### Préparation de riz au lait

1. Peser le riz et ajouter 4 fois cette quantité en lait.
2. Verser le riz et le lait dans un haut récipient adapté aux micro-ondes.
3. Régler comme indiqué dans le tableau.
4. Dès que le lait monte, mélanger vivement et réduire la puissance du micro-ondes comme indiqué dans le tableau.  
Remuer plusieurs fois au cours de la cuisson.

### Compote

Pesez les fruits dans un appareil adapté aux micro-ondes et ajoutez-y une cuillerée à soupe d'eau pour 100 g. Ajouter du sucre et des épices selon votre goût. Couvrez le récipient et réglez comme indiqué dans le tableau.

Mélangez deux à trois fois au cours de la cuisson.

### Pop-corn pour micro-ondes

Utilisez un récipient en verre plat et résistant à la chaleur, p.ex. le couvercle d'un moule à soufflé. N'utilisez pas de porcelaine ou d'assiettes très courbes.

Déposez le sachet à pop-corn sur le récipient, le côté marqué vers le bas. Enfourner comme indiqué sur le tableau. En fonction du produit et de la quantité, il sera nécessaire d'adapter le temps.



Afin que le pop-corn ne brûle pas, retirer et mélanger le sachet après 1 ½ minute. Une fois la préparation terminée, essuyer le compartiment de cuisson.





### Mise en garde – Risque de brûlure !

Si les aliments sont hermétiquement emballés, leur emballage peut éclater. Toujours respecter les consignes figurant sur l'emballage. Toujours utiliser des maniques pour retirer des plats du compartiment de cuisson.

## Valeurs de réglage recommandées

Modes de cuisson utilisés :

-  Convection naturelle
-  Micro-ondes

Plat	Accessoires/Ustensiles	Hauteur d'enfournement	Mode de cuisson	Température en °C	Puissance micro-ondes en watts	Durée en min.
Flan à base de préparation pour flan*	Récipient fermé	1		-	600	5-8
Yaourt	Ramequins	Fond du compartiment de cuisson		40-45	-	8-9h
Riz au lait, 125 g + 500 ml lait*	Récipient fermé	1		-	600	10
					180	20-25
Compote de fruits, 500 g	Récipient fermé	1		-	600	9-12
Pop-corn pour micro-ondes, 1 sachet de 100 g**	Récipient ouvert	1		-	600	4-6

\* durant la cuisson, mélangez une ou deux fois.

\*\* Placez un sachet fermé sur le récipient

## Modes de cuisson Eco

La chaleur tournante éco et la convection naturelle éco sont des modes de cuisson intelligents pour la préparation en douceur de viandes, poissons et pâtisseries. L'appareil règle de manière optimale la fourniture d'énergie dans le compartiment de cuisson. Le plat cuisiné est préparé progressivement avec la chaleur résiduelle. Il reste ainsi juteux et brunit moins. Il est possible d'économiser l'énergie selon la préparation et le plat cuisiné. Cet effet se perd en cas d'ouverture prématurée de la porte pendant la cuisson ou en cas de préchauffage.

Utilisez uniquement les accessoires d'origine de votre appareil. Ils sont parfaitement adaptés au compartiment et aux modes de cuisson. Retirez les accessoires inutilisés du compartiment de cuisson.

Enfournez les plats dans le compartiment de cuisson froid et vide. Choisissez une température de Chaleur tournante Eco comprise entre 125 et 275 °C et de Convection naturelle comprise entre 150 et 250 °C. Laissez la porte de l'appareil fermée pendant la cuisson. Faites cuire uniquement sur un niveau.

Le mode de cuisson Chaleur tournante éco est utilisé pour déterminer la consommation d'énergie en mode recirculation de l'air et la classe d'efficacité énergétique. Le mode de cuisson Convection naturelle éco est utilisé pour déterminer la consommation d'énergie en mode conventionnel.

### Accessoires

Veillez à toujours utiliser les accessoires adaptés et à les insérer correctement.

### Grille

Introduisez la grille avec l'inscription « micro-ondes » vers la porte de l'appareil et la courbure vers le bas. Placez toujours la vaisselle et les moules sur la grille.

### Lêchefrite ou plaque à pâtisserie

Enfournez la lêchefrite ou la plaque à pâtisserie jusqu'à la butée, en orientant la partie biseautée vers la porte de l'appareil.

## Moules et récipients

Les plus adaptés sont les moules foncés en métal. Vous pouvez ainsi économiser jusqu'à 35 pour cent d'énergie.

Les récipients en acier inox ou aluminium réfléchissent la chaleur comme un miroir. Un récipient non réfléchissant en émail, en verre thermorésistant ou recouvert d'un moulage d'aluminium sous pression sera plus adapté.

Les moules en fer-blanc, en céramique ou en verre allongent le temps de cuisson et ne permettent pas au gâteau de brunir de manière uniforme.

### Papier de cuisson

Utilisez seulement du papier de cuisson adapté à la température choisie. Découpez toujours le papier de cuisson au bon format.



























## Valeurs de réglage recommandées

Vous trouverez ici des indications concernant différents plats. La température et le temps de cuisson dépendent de la quantité et de la nature de la pâte. C'est pourquoi des plages de réglages sont indiquées. Commencez par essayer les valeurs les plus basses. Une température basse permet l'obtention d'un brunissement plus uniforme. Si nécessaire, augmentez-la à la prochaine cuisson.

**Remarque :** Les temps de cuisson ne peuvent pas être réduits en augmentant les températures. Les gâteaux ou pâtisseries seraient cuites à l'extérieur mais pas à l'intérieur.

Modes de cuisson utilisés :

■  Chaleur tournante eco■  Convection naturelle eco

Plat	Accessoires/Ustensiles	Hauteur d'enfournement	Mode de cuisson	Température en °C	Durée en min.
<b>Gâteau dans moules</b>					
Cake dans un moule	Moule à savarin/à cake	1		140-160	60-80
Fond de tarte, pâte à cake	Moule à tarte	1		140-160	20-40
Génoise, 2 œufs	Moule à tarte	1		150-170	20-30
Tarte génoise, 3 œufs	Moule démontable Ø26 cm	1		160-170	25-35
Tarte génoise, 6 œufs	Moule démontable Ø28 cm	1		150-160	50-60
Brioche	Moule à Kouglouf	1		150-160	65-75
<b>Gâteau cuit sur la plaque</b>					
Gâteau à la levure du boulanger avec garniture sèche	Plaque à pâtisserie	1		160-180	20-40
Tarte avec garniture sèche	Plaque à pâtisserie	1		170-180	25-35
Brioche tressée, couronne briochée	Plaque à pâtisserie	1		150-160	35-45
Gâteau à la levure de boulanger avec garniture sèche	Plaque à pâtisserie	1		150-170	20-35
<b>Biscuits</b>					
Muffins	Plaque à muffins	2		160-180	15-30
Petits gâteaux	Plaque à pâtisserie	1		150-160	25-35
Feuilletés	Plaque à pâtisserie	2		170-190	25-50
Pâtisserie en pâte à choux	Plaque à pâtisserie	1		200-220	35-45
Petits gâteaux secs	Plaque à pâtisserie	2		140-160	15-30
Biscuiterie dressée	Plaque à pâtisserie	2		140-150	25-40
Petites pâtisseries en pâte levée	Plaque à pâtisserie	1		150-160	30-40
<b>Pain &amp; petits pains</b>					
Pain bis, 1,5 kg	Moule à cake	1		200-210	35-45
Fougasse	Lèche-frite	1		250-270	15-20
Petits pains, sucrés, frais	Plaque à pâtisserie	1		170-190	15-20
Petits pains, frais	Plaque à pâtisserie	1		180-200	25-35
<b>Viandes</b>					
Rôti de porc sans couenne, p. ex. échine, 1,5 kg	Récipient ouvert	1		180-190	120-140
Rôti de bœuf à braiser, 1,5 kg	Récipient fermé	1		200-220	140-160
Rôti de veau, 1,5 kg	Récipient ouvert	1		170-180	110-130
<b>Poisson</b>					
Poisson entier, étuvé 300 g, p. ex. truite	Récipient fermé	1		190-210	25-35
Poisson entier, étuvé 1,5 kg, p. ex. saumon	Récipient fermé	1		190-210	45-55
Filet de poisson, nature, étuvé	Récipient fermé	1		190-210	15-35

## L'acrylamide dans l'alimentation

L'acrylamide se retrouve principalement dans les produits de pommes de terre et de céréales chauffés à forte température, comme les chips, les frites, les

toasts, les petits pains, le pain et autres produits de boulangerie fine (gâteaux secs, pain d'épice, spéculoos).

Astuces de préparation faibles en acrylamide	
Généralités	<ul style="list-style-type: none"> <li>■ Les temps de cuisson doivent si possible rester brefs.</li> <li>■ Les plats doivent dorer et non brunir.</li> <li>■ Les plats cuisinés grands et épais contiennent moins d'acrylamide.</li> </ul>
Cuisson	<p>En convection naturelle, 200 °C max. En chaleur tournante, 180 °C max.</p>
Petits gâteaux secs	<p>En convection naturelle, 190 °C max. En chaleur tournante, 170 °C max. Un œuf ou un jaune réduit la formation d'acrylamide.</p>
Frites au four	Répartissez-les uniformément sur la plaque et sur une seule épaisseur. Cuire au moins 400 g par plaque, afin que les frites ne se dessèchent pas.

## Cuisson basse température

La cuisson à basse température est une cuisson lente. On l'appelle également cuisson douce.

La cuisson basse température est idéale pour tous les morceaux nobles (ex. : parties délicates du bœuf, du veau, du porc, de l'agneau ou des volailles), qui doivent rester rosées ou à point. La viande reste fondante, tendre et délicate.

L'avantage pour vous est que vous pouvez mieux planifier vos menus, car la viande cuite à basse température se réchauffe sans problème. Pendant la cuisson, ne retournez pas la viande. Laissez la porte de l'appareil fermée afin de maintenir une température uniforme.

Utilisez uniquement de la viande fraîche et saine sans os. Retirez soigneusement les cartilages et les bords gras. La graisse donne un goût très prononcé à la viande lors de la cuisson à basse température. Vous pouvez également utiliser de la viande marinée ou épicée. N'utilisez pas de viande décongelée.

Après la cuisson à basse température, la viande peut être immédiatement coupée. Aucun temps de repos n'est nécessaire. Grâce à cette méthode de cuisson, la viande reste rosée, sans être crue ou pas assez cuite.

**Remarque :** Le fonctionnement différé avec heure de fin de cuisson n'est pas possible avec le mode de cuisson à basse température.

## Récipients

Utilisez un récipient plat, comme un plat de service en porcelaine ou en verre. Mettez le plat à préchauffer dans le compartiment de cuisson.

Placez toujours le récipient ouvert sur la grille au niveau 1.

Vous trouverez des informations supplémentaires dans les astuces sur la cuisson à basse température juste après les tableaux de réglages.

Votre appareil possède un mode de cuisson à basse température. Commencez toujours la préparation à froid. Laissez le compartiment de cuisson et le récipient chauffer pendant env. 10 min.





Faites revenir la viande à forte température, suffisamment longtemps de chaque côté et sur les extrémités. Placez immédiatement la viande dans le récipient préchauffé. Enfourez de nouveau le récipient et la viande dans le compartiment de cuisson et cuisez à basse température.











## Valeurs de réglage recommandées

La température de cuisson douce et la durée dépendent de la taille, de l'épaisseur et de la qualité de la viande. C'est pourquoi des plages de réglages sont indiquées.

Mode de cuisson utilisée :

-  Cuisson basse température

Plat	Récipient	Niveau d'enfournement	Mode de cuisson	Durée de la cuisson en min	Température en °C	Durée en min
<b>Volaille</b>						
Magret de canard, rosé, 300 g	Récipient ouvert	1		6-8	95*	45-60
Blanc de poulet, 200 g, à cœur	Récipient ouvert	1		4	120*	45-60
Blanc de dinde, sans os, 1 kg, à cœur	Récipient ouvert	1		6-8	120*	100-130
<b>Porc</b>						
Rôti de porc, 5-6 cm d'épaisseur, 1,5 kg	Récipient ouvert	1		6-8	85*	130-180
* Préchauffer						

Plat	Récipient	Niveau d'enfournement	Mode de cuisson	Durée de la cuisson en min	Température en °C	Durée en min
Filet de porc, entier	Récipient ouvert	1		4-6	85*	45-70
<b>Bœuf</b>						
Rôti de bœuf (culotte), 6-7 cm d'épaisseur, 1,5 kg, à cœur	Récipient ouvert	1		6-8	100*	150-190
Filet de bœuf, 1 kg	Récipient ouvert	1		4-6	85*	90-120
Rosbif, 5-6 cm d'épaisseur	Récipient ouvert	1		6-8	85*	120-180
Tournedos/Rumsteck, 4 cm d'épaisseur	Récipient ouvert	1		4	85*	40-60
<b>Veau</b>						
Rôti de veau, 4-5 cm d'épaisseur, 1,5 kg	Récipient ouvert	1		6-8	85*	100-130
Rôti de veau, 7-10 cm d'épaisseur, 1,5 kg	Récipient ouvert	1		6-8	85*	150-210
Filet de veau, entier, 800 g	Récipient ouvert	1		4-6	85*	70-120
Médaille de veau, 4 cm d'épaisseur	Récipient ouvert	1		4	80*	40-60
<b>Agneau</b>						
Selle d'agneau, désossée, 200 g	Récipient ouvert	1		4	85*	30-45
Gigot d'agneau sans os, médium, 1 kg ficelé	Récipient ouvert	1		6-8	95*	120-180

\* Préchauffer

### Astuces de cuisson à basse température

Cuisson des magrets de canard à basse température.	Posez le magret froid dans la poêle et cuisez-le d'abord du côté de la peau. Puis cuisez-le à basse température pendant 3 à 5 minutes pour qu'il devienne croustillant.
La viande cuite à basse température n'est pas aussi chaude qu'après une cuisson normale.	Pour que la viande cuite ne refroidisse pas trop vite, réchauffez les assiettes et servez la sauce très chaude.

### Déshydratation

Votre appareil dispose d'un mode de déshydratation, grâce auquel vous pouvez sécher des fruits, des légumes et des herbes. Grâce à ce processus de conservation, les arômes sont concentrés par la déshydratation.

Utilisez uniquement des fruits, des herbes et des légumes frais et lavez-les soigneusement. Recouvrez la grille de papier cuisson ou sulfurisé. Laissez les fruits s'égoutter et séchez-les.

Coupez-les en gros morceaux égaux ou en tranches fines. Posez les fruits non pelés sur la feuille face coupée vers le haut. Veillez à ce que les fruits et les champignons ne se superposent pas sur la grille.

Râpez les légumes, puis blanchissez-les. Laissez les légumes blanchis s'égoutter et répartissez-les uniformément sur la grille.

Séchez les herbes avec la tige. Disposez les herbes uniformément et légèrement regroupées sur la grille.

Utilisez les niveaux d'enfournement suivants pour la déshydratation :

- 1ère grille : niveau 2
- 2ème grille : niveaux 3 + 1

Retournez plusieurs fois les fruits et légumes très juteux. Séparez les éléments déshydratés du papier dès qu'ils sont secs.



### Valeurs de réglage recommandées

Vous trouverez dans le tableau les réglages de déshydratation pour divers aliments. La température et la durée dépendent du type, de l'humidité, de la maturité et de l'épaisseur de l'aliment à déshydrater. Plus l'aliment à déshydrater est séché longtemps, mieux il se conservera. Plus les tranches sont fines, plus la déshydratation sera rapide et plus l'aliment conservera son arôme. C'est pourquoi des plages de réglages sont indiquées.

Si vous désirez déshydrater d'autres aliments, référez-vous à un aliment similaire dans le tableau.

Mode de cuisson utilisée :

-  Déshydratation

Plat	Accessoires	Hauteur d'enfournement	Mode de cuisson	Température en °C	Durée en heures
Fruits à pépins (tranches de pommes, 3 mm d'épaisseur par grille 200 g)	1-2 grilles	-		80	4-7
Fruits à noyau (prunes)	1-2 grilles	-		80	8-10
Racines comestibles (carottes), râpées, blanchies	1-2 grilles	-		80	4-7
Champignons en rondelles	1-2 grilles	-		60	6-9
Herbes, nettoyées	1-2 grilles	-		60	2-4

## Mise en conserve

Avec votre appareil, vous pouvez mettre des fruits et des légumes en conserve.

### Mise en garde – Risque de blessure !

Si les aliments ne sont pas correctement mis en conserve, les bocaux peuvent éclater. Respecter les indications concernant la mise en conserve.

### Pots

Utilisez uniquement des bocaux propres et intacts. Utilisez uniquement des joints en caoutchouc résistants à la chaleur, propres et intacts. Vérifier préalablement les attaches et pinces.

Utilisez uniquement des bocaux de même dimension et contenant le même aliment. Le compartiment de cuisson permet de réaliser simultanément six bocaux de 1/2, 1 ou 1 1/2 litres maximum. N'utilisez pas de pots trop grands ou trop hauts. Les couvercles pourraient éclater.

Les bocaux ne doivent pas se toucher pendant la mise en conserve dans le compartiment de cuisson.

### Préparer des fruits et des légumes

Utilisez uniquement des fruits et des légumes sains. Lavez-les soigneusement.

Épluchez, dénoyotez et concassez les fruits ou les légumes, puis remplissez les bocaux jusqu'à 2 cm du bord.

### Fruits

Mettez les fruits en bocaux avec une solution sucrée, chauffée et écumée (env. 400 ml pour un pot de 1 litre). Dans un litre d'eau :

- env. 250 g de sucre pour les fruits doux
- env. 500 g de sucre pour les fruits acides

### Légumes

Mettez les légumes dans les bocaux avec de l'eau bouillie.

Essuyez les bords du pot, ils doivent être propres. Placez un joint en caoutchouc et un couvercle sur chaque pot. Fermez les pots avec des pinces. Placez les pots sur la lèchefrite, sans qu'ils ne se touchent. Versez 500 ml d'eau chaude (env. 80 °C) dans la lèchefrite. Ajustez les réglages comme indiqué dans le tableau.

## Terminer la mise en conserve

### Fruits

Au bout d'un moment, des bulles commencent à remonter. Éteignez l'appareil dès que tous les bocaux moussent. Après avoir laissé reposer les pots, sortez-les du compartiment de cuisson.

### Légumes

Au bout d'un moment, des bulles commencent à remonter. Dès que tous les bocaux moussent, réduisez la température à 120 °C et laissez les pots mousser dans le compartiment de cuisson fermé, comme indiqué dans le tableau. Éteignez l'appareil ensuite et laissez reposer encore quelques minutes, comme indiqué dans le tableau.

Retirez les pots du compartiment de cuisson et posez-les sur un chiffon propre. Ne posez pas les pots chauds sur un dessous de plat froid ou humide, car ils pourraient éclater. Recouvrez les bocaux, afin de les protéger des courants d'air. Ne retirez les pinces qu'une fois que les pots sont froids.





### Valeurs de réglage recommandées

Les temps indiqués dans le tableau de réglages sont des valeurs de référence pour la mise en conserve des fruits et légumes. Ils peuvent être influencés par la température ambiante, le nombre de pots, la quantité, la chaleur et la qualité du contenu. Les indications sont valables pour des pots ronds de 1 litre. Avant de changer de température ou d'éteindre, vérifiez que le contenu des pots mousse bien. Le contenu des pots ne commence à mousser qu'après 30 à 60 minutes environ.



Mode de cuisson utilisée :

-  Chaleur tournante 4D

Plat	Ustensiles	Hauteur d'enfournement	Mode de cuisson	Température en °C	Durée en min.
<b>Mettre en conserves</b>					
Légumes, p. ex. carottes	Bocaux de 1 litre	1		160-170	Jusqu'à ébullition: 30-40
				120	Dès l'ébullition: 30-40
				-	Chaleur rémanente : 30
Légumes, p. ex. concombre	Bocaux de 1 litre	1		160-170	Jusqu'à ébullition: 30-40
				-	Chaleur rémanente : 30
Fruits à noyau, p. ex. cerises, prunes	Bocaux de 1 litre	1		160-170	Jusqu'à ébullition: 30-40
				-	Chaleur rémanente : 35
Fruits à pépins, p. ex. pommes, fraises	Bocaux de 1 litre	1		160-170	Jusqu'à ébullition: 30-40
				-	Chaleur rémanente : 25

## Laisser lever la pâte

Avec votre appareil, la pâte monte nettement plus rapidement qu'à température ambiante. Utilisez le mode de cuisson par convection naturelle. Commencez toujours la préparation à froid.

Une pâte à la levure de boulanger doit toujours reposer deux fois. Veuillez noter les indications des tableaux de réglages concernant la 1ère et la 2nde levées (fermentation de la pâte et fermentation individuelle).

### Fermentation de la pâte

Ajustez les réglages et préchauffez l'appareil comme indiqué dans le tableau. Placez le bol de pâte sur la grille.

Pendant la cuisson, n'ouvrez pas la porte de l'appareil, sous peine de laisser échapper l'humidité. Recouvrez la pâte d'un chiffon humide.

### Fermentation individuelle

Placez votre pâtisserie au niveau d'enfournement indiqué dans le tableau.





Si vous désirez préchauffer, effectuez la fermentation individuelle hors de l'appareil dans un endroit chaud.

### Valeurs de réglage recommandées

La température et le temps de cuisson dépendent du type et de la quantité d'ingrédients. Les indications du tableau de réglage sont donc fournies à titre indicatif.

Mode de cuisson utilisée :

-  Convection naturelle

Plat	Accessoires/Ustensiles	Hauteur d'enfournement	Mode de cuisson	Température en °C	Durée en min.
Pâte à la levure de boulanger, facile	Saladier	1		35-40	25-30
	Plaque à pâtisserie	1		35-40	10-20
Pâte à la levure de boulanger, épaisse et grasse	Saladier	1		35-40	20-40
	Plaque à pâtisserie	1		35-40	15-25

## Décongeler

Pour décongeler des fruits, légumes, volailles, viandes, poissons et pâtisseries, utilisez le mode de fonctionnement micro-ondes.

Retirez l'aliment congelé de son emballage et déposez-le sur la grille dans un récipient adapté aux micro-ondes. Respectez les consignes propres aux ustensiles adaptés aux micro-ondes. → "Les micro-ondes" à la page 19

Enfourez la grille avec l'inscription « micro-ondes » vers la porte de l'appareil et courbure vers le bas.

Retirez les accessoires inutilisés du compartiment de cuisson. Vous obtiendrez ainsi un résultat de cuisson optimal et économiserez de l'énergie.

### Valeurs de réglage recommandées

Les durées figurant dans le tableau sont fournies à titre indicatif. Elles dépendent de la qualité, de la température de congélation (-18 °C) et de la nature des aliments. C'est pourquoi des plages de durées sont indiquées. Choisissez d'abord la durée la plus courte, puis prolongez-la, si nécessaire. Pour une décongélation plus facile, procédez en plusieurs étapes. Ces étapes figurent dans le tableau.

**Conseil :** Les morceaux congelés plats ou les portions décongèlent plus vite que les blocs.

Pendant la décongélation, remuez ou retournez les aliments une ou deux fois. Les gros morceaux doivent être retournés plusieurs fois. Si nécessaire, séparez les



















aliments entre-temps ou bien retirez du compartiment de cuisson les morceaux déjà décongelés.

Laissez reposer le plat décongelé entre 10 et 30 minutes dans l'appareil éteint, afin que la température s'équilibre.

**Conseil :** Si vous avez d'autres quantités que celles indiquées dans le tableau de réglages, voici une règle fort utile : une quantité double correspond environ à une durée double.

Mode de cuisson utilisée :

■  Micro-ondes

Plat	Accessoires/ustensiles	Niveau d'enfournement	Mode de cuisson	Température en °C	Puissance micro-ondes en watts	Durée en min.
<b>Pain, petits pains</b>						
Pain, 500 g	Récipient ouvert	1		-	180	3
				-	90	10-15
Petits pains	Grille	1		140-160	90	2-4
<b>Gâteau</b>						
Gâteau, fondant, 500 g	Récipient ouvert	1		-	180	2
				-	90	10-15
Gâteau, sec, 750 g	Récipient ouvert	1		-	90	10-15
<b>Viande &amp; volaille</b>						
Poulet, entier, 1,2 kg*	Récipient ouvert	1		-	180	10
				-	90	10-15
Morceaux de volaille, 250 g*	Récipient ouvert	1		-	180	10
				-	90	10-15
Canard, 2 kg*	Récipient ouvert	1		-	180	10
				-	90	40-50
Pièce de viande, entière, p. ex. rôti (viande crue), 800 g*	Récipient ouvert	1		-	180	15
				-	90	10-15
Pièce de viande, entière, p. ex. rôti (viande crue), 1 kg*	Récipient ouvert	1		-	180	15
				-	90	20-30
Pièce de viande, entière, p. ex. rôti (viande crue), 1,5 kg*	Récipient ouvert	1		-	180	15
				-	90	25-35
Viande, en morceaux ou tranches, p. ex. ragoût (viande crue), 500 g*	Récipient ouvert	1		-	180	8
				-	90	5-10
Viande hachée, mixte, 200 g*	Récipient ouvert	1		-	90	8-15
				-	180	5
Viande hachée, mixte, 500 g*	Récipient ouvert	1		-	180	5
				-	90	10-15
Viande hachée, mixte, 1000 g*	Récipient ouvert	1		-	180	10
				-	90	20-30
<b>Poisson</b>						
Poisson, entier, 300 g*	Récipient ouvert	1		-	180	3
				-	90	10-15
Filet de poisson 400 g*	Récipient ouvert	1		-	180	5
				-	90	10-15
<b>Fruits, légumes</b>						
Baies, 300 g	Récipient ouvert	1		-	180	5-10
Légumes 600 g	Récipient ouvert	1		-	180	10
				-	90	8-13

\* Retourner après 1/2 du temps

Plat	Accessoires/ustensiles	Niveau d'enfournement	Mode de cuisson	Température en °C	Puissance micro-ondes en watts	Durée en min.
<b>Autres</b>						
Beurre surgelé, 125 g	Récipient ouvert	1		-	90	7-9
* Retourner après 1/2 du temps						

## Faire réchauffer des plats au microondes

Les plats peuvent être réchauffés au microondes ou bien être décongelés et réchauffés en une seule étape.

Sortez les plats cuisinés de leur emballage. Les plats réchauffent plus rapidement et de manière plus homogène dans les récipients adaptés aux microondes. Les différents ingrédients du plat peuvent se réchauffer plus ou moins vite.

Les aliments peu épais se réchauffent plus vite que des aliments épais. C'est pourquoi il est recommandé de bien répartir les aliments uniformément en les disposant le plus à plat possible dans le récipient. Les aliments ne doivent pas être superposés.

Couvrez les aliments. Vous obtiendrez ainsi un meilleur résultat de cuisson. Si vous ne disposez pas d'un couvercle adapté à votre récipient, utilisez une assiette ou du film micro-ondable.

Remuez de temps en temps deux à trois fois les aliments ou retournez-les. Une fois réchauffées, laissez encore reposer les préparations 1 à 2 minutes pour que la température s'égalise.

Si vous réchauffez des aliments pour bébé, déposez le flacon sans tétine ni couvercle sur la grille. Une fois chauffé, bien remuer ou mélanger le flacon et contrôler impérativement la température.

Les mets transmettent la chaleur au récipient. Même en mode microondes strict, il peut devenir très chaud.

**Conseil :** Si vous avez d'autres quantités que celles indiquées dans le tableau de réglages, voici une règle fort utile : une quantité double correspond environ à une durée double.

### Mise en garde – Risque de brûlure !

Un retard d'ébullition peut se produire lorsque vous chauffez des liquides. Cela signifie que la température d'ébullition est atteinte sans que les bulles de vapeur typiques remontent. À la moindre secousse ou vibration, le liquide chaud peut alors subitement déborder et jaillir. Toujours placer une cuillère dans le récipient que vous faites chauffer. Cela permet d'éviter ce retard d'ébullition.

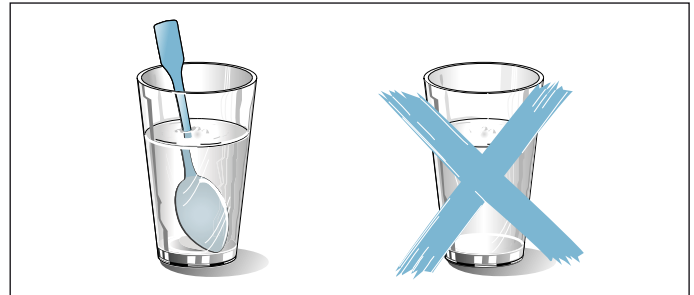

### Attention !

Formation d'étincelles : le métal p. ex. une cuillère dans un verre, doit se trouver à une distance d'au moins 2 cm des parois du compartiment de cuisson et de l'intérieur de la porte. Des étincelles pourraient détériorer la vitre de la porte.

### Valeurs de réglage recommandées

Vous trouverez dans le tableau les valeurs de réglage pour le réchauffage au microondes de différents mets et boissons. Les durées sont fournies à titre indicatif. Elles dépendent du récipient, de la qualité, de la température et de la nature des aliments. C'est pourquoi des plages de durées sont indiquées. Choisissez d'abord la durée la plus courte, puis prolongez-la, si nécessaire.

Les valeurs du tableau s'entendent pour un enfournement du plat dans le compartiment de cuisson froid.



Si aucune valeur n'est indiquée pour votre plat, orientez-vous d'après les mets similaires figurant dans le tableau.













Retirez les accessoires inutilisés du compartiment de cuisson. Vous obtiendrez ainsi un résultat de cuisson optimal et économiserez de l'énergie.

Essayez le compartiment de cuisson une fois la préparation terminée.

Mode de cuisson utilisée :

-  Micro-ondes

Plat	Vaisselle	Niveau d'enfournement	Mode de cuisson	Température en °C	Puissance micro-ondes en watts	Durée en min.
<b>Chauffer des boissons</b>						
200 ml (bien remuer)	Récipient ouvert	1		-	max	1-3
400 ml (bien remuer)	Récipient ouvert	1		-	max	2-6

Plat	Vaisselle	Niveau d'enfournement	Mode de cuisson	Température en °C	Puissance micro-ondes en watts	Durée en min.
<b>Chauffer la nourriture pour bébé</b>						
Biberons, 150 ml (bien remuer)	Récipient ouvert	1		-	360	1-3
<b>Légumes, du réfrigérateur</b>						
250 g	Récipient fermé	1		-	600	3-8
<b>Légumes, surgelés</b>						
en vrac, 250 g	Récipient fermé	1		-	600	8-12
Épinards à la crème, congelés en galets, 450 g	Récipient fermé	1		-	600	11-16
<b>Plats, réfrigérés</b>						
Plat, 1 portion	Récipient fermé	1		-	600	4-8
Potage, ragoût, 400 ml	Récipient fermé	1		-	600	5-7
Garnitures, p. ex. pâtes, quenelles, pommes de terre, riz	Récipient fermé	1		-	600	5-10
Gratins, 400 g, p. ex. lasagnes, gratin de pommes de terre	Récipient ouvert	1		-	600	5-10
<b>Plats, congelés</b>						
Plat, 1 portion	Récipient fermé	1		-	600	11-15
Potage, ragoût, 200 ml (bien remuer)	Récipient fermé	1		-	600	4-6
Garnitures, 500 g, p. ex. pâtes, quenelles, pommes de terre, riz	Récipient fermé	1		-	600	7-10
Gratins, 400 g, p. ex. lasagnes, gratin de pommes de terre	Récipient ouvert	1		180-200	180	20-25

## Maintien au chaud

Vous pouvez maintenir vos plats préparés au chaud avec le mode de maintien au chaud. Vous évitez ainsi la formation de condensation et n'avez pas besoin d'essuyer le compartiment de cuisson.

Ne maintenez pas vos plats préparés au chaud plus de deux heures. Veuillez noter que certains plats peuvent continuer de cuire pendant le maintien au chaud. Couvrez les plats, le cas échéant.

## Plats d'essai

Ces tableaux ont été conçus pour des laboratoires d'essai, afin de tester plus facilement les appareils.

Selon la norme EN 60350-1:2013 ou IEC 60350-1:2011 et la norme EN 60705:2012, IEC 60705:2010.

## Cuisson

Les pâtisseries sur plaque ou en moules enfournées simultanément ne doivent pas nécessairement être prêtes au même moment.

Niveaux d'enfournement pour la cuisson sur deux niveaux :

- Lèche-frite : niveau 3
- Plaque à pâtisserie : niveau 1

## Tarte aux pommes

Tartes aux pommes sur un niveau : placer les moules démontables foncés côte à côte.

Gâteaux en moules démontables en fer-blanc : cuire sur un niveau en mode de convection naturelle. Utilisez la lèche-frite à la place de la grille et placez-y le moule démontable.



## Biscuit de Savoie sans graisse



Biscuit de Savoie sans graisse sur deux niveaux : superposez les moules démontables sur la grille.









## Remarques

- Les valeurs de réglage s'entendent pour un enfournement dans le compartiment de cuisson froid.
- Veuillez noter les indications de préchauffage dans les tableaux. Les valeurs de réglages s'entendent sans chauffage rapide.
- Utilisez ensuite les températures de cuisson indiquées les plus basses.

Modes de cuisson utilisés :

-  Chaleur tournante 4D
-  Convection naturelle

-  Position Pizza
-  Chaleur intense



Plat	Accessoires/ustensiles	Niveau d'enfournement	Mode de cuisson	Température en °C	Durée en min.
<b>Cuisson</b>					
Sablés	Plaque à pâtisserie	1		150-160*	20-30
Sablés	Plaque à pâtisserie	1		140-150*	25-35
Petits gâteaux	Plaque à pâtisserie	1		160*	25-35
Petits gâteaux	Plaque à pâtisserie	1		150*	20-30
Petits gâteaux, 2 niveaux	Lèche-frite + plaque à pâtisserie	3+1		140*	30-40
Biscuit de Savoie sans graisse	Moule démontable Ø26 cm	1		160-170**	25-35
Biscuit de Savoie sans graisse	Moule démontable Ø26 cm	1		160-170**	30-45
Tarte aux pommes	2x moules en fer noir Ø20 cm	1		170-180	65-90
Tarte aux pommes	2x moules en fer noir Ø20 cm	1		170-180	60-80
* Préchauffer 5 min., ne pas utiliser la fonction de réchauffage rapide					
** Préchauffer, ne pas utiliser la fonction de chauffe rapide					

**Grillades**

Enfournez également la lèche-frite. Le liquide est récupéré et le compartiment de cuisson reste propre.

Mode de cuisson utilisée :

-  Gril grande surface

Plat	Accessoires	Hauteur d'enfournement	Mode de cuisson	Position du gril	Durée en min.
<b>Griller</b>					
Brunir des toasts	Grille	3		3	3-6
Beefburger au bœuf, 12 pièces*	Grille	2		3	20-30
** retourner après 2/3 du temps de cuisson					



**Préparation au micro-ondes**



Pour les préparations au micro-ondes, utilisez toujours un récipient résistant à la chaleur et adapté aux micro-ondes. Respectez les consignes propres aux ustensiles adaptés aux micro-ondes. → "Les micro-ondes" à la page 19





Lorsque vous déposez votre récipient sur la grille, enfournez la grille avec l'inscription « micro-ondes » vers la porte de l'appareil et la courbure vers le bas.

**Remarque :** Pour vérifier, désactivez la fonction séchage dans les réglages de base avec un fonctionnement micro-ondes pur. → "Réglages de base" à la page 18

Modes de cuisson utilisés :

-  Chaleur tournante 4D
-  Gril air pulsé
-  Micro-ondes

Plat	Accessoires/ustensiles	Niveau d'enfournement	Mode de cuisson	Température en °C	Puissance micro-ondes en watts	Durée en min.
<b>Décongeler avec les micro-ondes</b>						
Viandes	Récipient ouvert	1		-	180	5
					90	10-15
<b>Cuisson au micro-ondes</b>						
Lait aux œufs	Récipient ouvert	1		-	360	20
					180	20-25
* Retourner après 2/3 du temps de cuisson						

Plat	Accessoires/ustensiles	Niveau d'enfournement	Mode de cuisson	Température en °C	Puissance micro-ondes en watts	Durée en min.
Génoise	Récipient ouvert	1		-	600	7-9
Rôti de viande hachée	Récipient ouvert	1		-	600	22-27
<b>Cuisson avec le mode combiné micro-ondes</b>						
Gratin de pommes de terre	Récipient ouvert	1		150-170	360	25-30
Gâteau	Récipient ouvert	1		190-210	180	12-18
Poulet*	Récipient ouvert	1		180-200	360	25-35
* Retourner après 2/3 du temps de cuisson						



**BSH Hausgeräte GmbH**

Carl-Wery-Str. 34  
81739 München

GERMANY

Fabriqué par BSH Hausgeräte GmbH titulaire des droits d'utilisation de la marque Siemens AG

[siemens-home.bsh-group.com](http://siemens-home.bsh-group.com)



9001110657 (990731)