

Register your new Bosch now:
www.bosch-home.com/welcome



Çamaşır yıkama kurutma WKD28541EU



BOSCH

tr
Kullanım ve kurma kılavuzu

Yeni amařır yıkama kurutma makineniz

Bosch marka bir yıkama kurutma makinesi almaya karar verdiniz.

Lütfen yıkama ve kurutma makinenizin kılavuzunu okumak için birkaç dakika zaman ayırınız.

Bosch markasının kalite beklentilerine cevap verebilmek için fabrikamızdan çıkan her yıkama kurutma makinesi itinayla işlevsellik ve kusursuz durum hususunda kontrol edilmiştir.

Ürünlerimize, aksesuarlara, yedek parçalara ve servislerimize yönelik daha fazla bilgiyi internet sitemiz www.bosch-home.com üzerinden elde edebilir veya Müşteri Hizmetleri merkezimizle irtibata geçebilirsiniz.

Farklı modellerin kullanma ve kurma kılavuzunu tarif eder, ilgili bölümlerde farklara dikkat çekilir.



Yıkama kurutma makinenizi, Kullanım ve Kurulum kılavuzlarını okuduktan sonra çalıştırınız!

EEE Yönetmeliğine Uygundur

Kullanım Süresi: 10 YIL (Ürünün fonksiyonunu yerine getirebilmesi için gerekli yedek parça bulundurma süresi)

Ýçindekiler

Kullanum kılavuzu	Genel güvenlik uyarıları	4
	Çevre koruma / Tasarruf bilgileri	6
	Kurutmalı çamaşır makineniz.....	7
	İlk yıkamadan önce.....	9
	Çamaşırların hazırlanması ve ayrılması.....	9
	Deterjan ve bakım maddesi.....	11
	Programlar.....	13
	Yıkama ve kurutma seçenekleri	15
	Yıkama ve kurutma	17
	Temizleme ve bakım.....	19
	Ne yapılmalı... ..	21
	Müşteri hizmetleri	24
Kurulum kılavuzu	Kurulum kılavuzu	25
Ek	Program tablosu.....	30
	Tüketim değerleri	31
	Dizin	32

Genel güvenlik uyarıları

Amaca uygun kullanım

- Sadece evde kullanılmak içindir.
- Çamaşır yıkama kurutma makinesi, makinede yıkanabilen tekstillerin ve elde yıkanabilen yünülerin deterjanlı suda yıkanması için uygundur.
- Soğuk içme suyu ve çamaşır yıkama kurutma makinelerinde kullanılmaya elverişli standart yıkama ve bakım malzemeleri ile çalıştırılmak içindir.
- Tüm deterjan/yardımcı temizleme maddesi/bakım maddesi dozajlanmasında kesinlikle üretici bilgilerine dikkat ediniz.
- Çamaşır yıkama kurutma makinesi, sorumluluk üstlenen uygun kişiler tarafından **denetlenmek şartıyla** veya **gereken eğitime tabi tutulduktan sonra** 8 yaşından büyük çocuklar, fiziksel, algısal veya ruhsal rahatsızlıkları olan kişiler ve az tecrübeli veya az bilgi sahibi kişiler tarafından da kullanılabilir.
- Çocuklar, denetim altında olmadan herhangi bir temizlik ve bakım çalışması yapmamalıdır.
- Evcil hayvanları çamaşır yıkama kurutma makinesinden uzak tutunuz.
- Çamaşır yıkama kurutma makinesini gideri olan bir alanda kurunuz ve çalıştırınız.

Bu kurutmalı çamaşır makinesi ilgili emniyet yönergelerine uygundur.

Elektriksel güvenlik

Uyarı

Ölüm tehlikesi!

Elektrik gerilimi ileten parçalar ile temas halinde ölüm tehlikesi söz konusudur.

- Elektrik kablosunu, kablodan değil her zaman doğrudan fişten çekiniz, aksi takdirde hasar görebilir.
- Elektrik kablosunu yalnızca kuru ellerle tutunuz.

Yaralanma tehlikeleri

Uyarı

Yaralanma tehlikesi!

- Çamaşır yıkama kurutma makinesi dışı taşan parçalardan (örn. çamaşır doldurma kapağı) tutularak kaldırılınca, söz konusu parçalar kırılabilir ve bu da yaralanmalara sebep olabilir.
- Çamaşır yıkama kurutma makinesini dışı taşan parçalardan tutarak kaldırmayınız.
- Çamaşır yıkama kurutma makinesinin üzerine çıkıldığında çalışma tezgahı kırılabilir ve yaralanmalara neden olabilir.
- Çamaşır yıkama kurutma makinesinin üzerine çıkmayınız.
- Açılan çamaşır doldurma kapağının üzerine yüklenilirse çamaşır yıkama kurutma makinesi devrilebilir ve yaralanmalara neden olabilir.
- Açık çamaşır doldurma kapağı üzerine basmayınız.
- Ellerin dönen tambura sokulması yaralanmalara neden olabilir.
- Döner tamburun içine ellerinizi sokmayınız. Tambur artık dönmeyene kadar bekleyiniz.

Uyarı

Haşlanma tehlikesi!

- Yüksek sıcaklıklarda çamaşır yıkandığında, sıcak deterjanlı suya dokunulması halinde, örn. sıcak deterjanlı su bir lavabo içine pompalandığı zaman haşlanma söz konusu olabilir.
- Sıcak deterjanlı suya dokunmayınız.
- Bir kurutma programı yarıda kesildiyse, çamaşır yıkama kurutma makinesi ve çamaşır çok sıcak olabilir.

Kurutma veya **Hassas kurutma** programlarından birini seçip kurutma programı 15 dakikaya ayarlayınız, böylece çamaşır dışarı çıkaracağınız zaman çamaşır soğumuş olacaktır.

Çocuklar için emniyet

Uyarı

Ölüm tehlikesi!

Çocuklar, çamaşır yıkama kurutma makinesinin yakınında oynarken ölümlü sonuçlanabilecek durumlara sebep olabilir veya yaralanabilir.

- Çocukları çamaşır yıkama kurutma makinesinin yanında gözetimsiz bırakmayınız!
- Çocukların çamaşır yıkama kurutma makinesi ile oynamasına izin vermeyiniz!

Uyarı

Ölüm tehlikesi!

Çocuklar kendilerini cihaz içine kilitleyebilir ve bunun sonucunda ölüm tehlikesi söz konusu olabilir.

Eskimiş cihazlarda:

- Elektrik fişini çekiniz.
- Elektrik kablosunu çekiniz ve fişi ile birlikte cihazdan ayırınız.
- Çamaşır yıkama kurutma makinesinin doldurma kapağındaki kilit zarar görebilir.

Uyarı

Boğulma tehlikesi!

Çocuklar oyun oynarken ambalajlara/folyolara ve ambalaj parçalarına dolanabilir veya bu parçaları kafalarına geçirebilir ve boğulabilirler.

Ambalajları, folyoları ve ambalaj parçalarını çocuklardan uzak tutunuz.

Uyarı

Zehirlenme tehlikesi!

Deterjan ve bakım maddelerinin yenilmesi halinde zehirlenme ya da temas halinde gözlerin/cildin tahriş olması söz konusu olabilir.

Yıkama ve bakım malzemelerini çocukların ulaşamayacağı yerlerde muhafaza ediniz.

Uyarı

Gözler ve cilt tahriş olabilir!

Deterjan ve bakım maddeleri ile temas halinde gözlerin/cildin tahriş olması söz konusu olabilir.

Yıkama ve bakım malzemelerini çocukların ulaşamayacağı yerlerde muhafaza ediniz.



Uyarı

Yaralanma tehlikesi!

Yüksek ısı derecelerinde çamaşır yıkandığında, çamaşır doldurma kapağının camı çok fazla ısınabilir.

Çocukların sıcak çamaşır doldurma kapağına dokumasını önleyiniz.

Çevre koruma / Tasarruf bilgileri

- Ambalajın farklı atık malzemelerini ayırınız ve en yakın toplama yerine götürünüz.
- İlgili programın azami çamaşır miktarından faydalanınız.
- Normal kirli çamaşırları ön yıkama yapmadan yıkayınız.
-  Cottons (Pamuk) 90°C programı yerine  Cottons Eco (Eko) 60°C seçiniz. Daha düşük enerji tüketimi ile benzer temizleme.
- Deterjanı üreticinin verdiği bilgilere ve su sertliğine göre ayarlayınız.

WEEE



Ambalajı çevreye zarar vermeyecek şekilde imha ediniz.

Bu cihaz, elektrikli ve elektronik eski cihazlar (waste electrical and electronic equipment – WEEE) ile ilgili 2012/19/EG (EU) numaralı Avrupa direktifine uygun bir şekilde işaretlenmiştir, yani tanımlanmıştır. Bu yönetmelik, tüm AB kapsamında geçerli eski cihazları geri alma ve değerlendirme işlemi için geçerli koşulları belirler.

Kurutmalı amaşır makineniz

Kurutmalı amaşır makinesinin tarifi

Kurutmalı amaşır makinesi size 3 kullanım seçeneđi sunmaktadır → sayfa 17:

- Sadece yıkama
- Sadece kurutma
- arka arkaya yıkama ve kurutma.

Yıkama-Kurutma programında herhangi bir kumanda işlemi gerekmeden yıkama programından direkt olarak kurutma programına geçilir.

Kurutma işlemi, yođuşma prensibine göre gerçekleşir. Kurutma esnasında oluşan yođuşma suyu çıkış hortumu üzerinden su lavabosuna akar.

Dikkat! Su giriş hortumu ve su çıkış hortumu yıkama ve kurutma esnasında doğru takılı olmalıdır → sayfa 28. Musluk açık olmalıdır.

amaşır doldurma kapađı

Bir emniyet düzeneđi, dolum kapađının alıřma esnasında açılmasını önler.

Amadan önce

Tamburda su olmadığından ve tamburun hareket etmediđinden emin olun.

Acil kilit açma

Elektrik kesintisinde amaşır doldurma kapađı mekanik olarak açılabilir → sayfa 23.

Kumanda paneli

Gösterge lambası

Seçilen ayarları gösterir:

- Sıcaklık: ❄ - 90°C.
- Sıkma devir sayısı: ▽ - 1400 dev/dak.
- Seçenekler/Sinyal.

Gösterge alanı

Seçilen ayarları, (örn. sıkma devir sayısı, kurutma süresi) ve ayrıca program ilerlemesini ve program durumunu gösterir.

Program ilerlemesi



Ön yıkama), Ana yıkama, Durulama, Son sıkma, Kurutma.

Kurutma seçenekleri

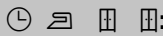

Süre kontrollü kurutma, Ütü kuruluğu, Dolap kuruluğu, Ekstra kuru.

Yardımcı göstergeler

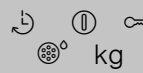

Kalan süre, program başlangıcı, çocuk emniyeti, tiftik durulama, tavsiye edilen çamaşır miktarı.

Gösterge lambası

Gösterge alanı

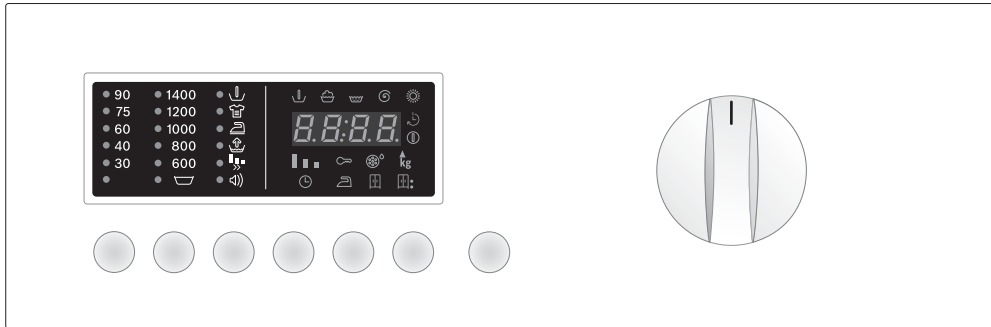

Tuşlar

Program seçme düğmesi

Yıkama ve kurutma seçenekleri → sayfa 15,

- **Sıcaklık °C:** yıkama sıcaklığının bireysel olarak ayarlanması.
- **Sıkma devir sayısı** ⌚: sıkma devir sayısının bireysel olarak ayarlanması.
- **Option (Seçenek) tuşu:** Seçeneklerin ayarlanması.
- **Set:** Seçilen seçeneklerin devreye alınması/devreden çıkartılması.
- **Kalan süre** ⌚: Program başlangıcının geciktirilmesi.
- **Kurutma** ❄: Kurutma seçeneklerinin ayarlanması.

Başlat/Beklet ▶▶▶:

Yıkama programlarını başlatmak ve bekletmek için → sayfa 16.

seçme düğmesi → sayfa 13.

Kurutmalı çamaşır makinesini açmak ve kapatmak ve programı seçmek için. Düğme her iki yönde çevrilebilir. Yıkama/kurutma sırasında program seçme düğmesinin ayarı değiştirilmemelidir.

İlk yıkamadan önce

Kurutmalı çamaşır makinesi fabrikadan çıkmadan önce kontrol edildi. Kontrolde kalan olası atık sularını gidermek için ilk yıkamayı çamaşırsız gerçekleştirin.

- Kurutmalı çamaşır makinesinin arka tarafındaki taşıma emniyetlerinin çıkarıldığından emin olun → sayfa 26.
- Çamaşır koymayın.
- Çamaşır doldurma kapağını kapatın.
- Musluğu açın.
- Deterjan çekmecesini dışarı çekin.
- ½ ölçek deterjanı **göz II**'ye koyun → sayfa 11.



Yünlü veya hassas çamaşır deterjanı kullanmayın (köpük oluşumu).

- Deterjan çekmecesini kapatın.
- Program seçme düğmesini **60°C** konumuna getirin.
- (**Başlat/Beklet**) tuşuna basın.
- Program sonunda program seçme düğmesini **Off (Kapalı)** konumuna getirin.
- Çamaşır doldurma kapağını açın.



Kurutmalı çamaşır makinesinin iç kısmının kuruması için çamaşır doldurma kapağını açık bırakın.

Çamaşırların hazırlanması ve ayrılması

Çamaşırların yıkama için ayrılması

Çamaşırların bakım etiketleri üzerindeki bilgilere göre ayrılması

- Beyaz çamaşırları renklilerden ayrı yıkayın.
- Kenarsız ve yırtılmış çamaşırlar kurutmalı çamaşır makinesinde yıkanmamalıdır, çünkü saçak yapabilirler.
- Kumaş bakım sembolleri dikkate alınmadığında çamaşırlar zarar görebilir.

Sadece aşağıdaki bakım etiketlerini içeren çamaşırlar yıkanmalıdır:



Bakım etiketi	Çamaşır türü
	Beyazlar 90°C.
	Renkliler 60°C, 40°C, 30°C.
	Sentetikler 60°C, 40°C, 30°C.
	Elle ve makineyle yıkanabilen ipek, 40°C, 30°C, soğuk

Bakım sembolü çamaşırlar kurutmalı çamaşır makinesinde **yıkanmamalıdır.**

Çamaşırların kurutma için ayrılması

Çamaşırların bakım etiketleri üzerindeki bilgilere göre ayrılması

Sadece "**kurutulabilir**" uyarısını veya aşağıdaki bakım sembollerini içeren çamaşırları kurutun:

Bakım etiketi	Çamaşır türü
	Normal sıcaklıkla kurutma.
	Düşük sıcaklıkla kurutma (narin kurutma).

Aşağıdaki kumaşlar kurutmalı çamaşır makinesinde **kurutulmamalıdır**:

- bakım sembolü çamaşırlar makineyle kurutulmamalıdır.
- Hava geçirmeyen kumaşlar (örn. kauçuklu kumaşlar).
- Hassas dokuma (ipek, sentetik perde) - **Kırışık oluşumu!**
- Islak çamaşır - **yüksek enerji tüketimi!**
- Yünlüler veya yünlü kumaşlar.

Çamaşırların yıkama için hazırlanması

Gevşek yabancı cisimler (örn. bozuk paralar, ataçlar, iğneler, çiviler) çamaşırlara ve kurutmalı çamaşır makinesinin parçalarına zarar verebilir (örn. tambur).

- Çamaşırların ceplerini boşaltın.
- Kumu ceplerden ve devrik kenarlardan fırçalayın.
- Lekeleri gerekirse önceden işleyin.
- Fermuarları kapatın, kılıfları düğmeleyin.
- Perde rulolarını çıkarın veya ağa/poşete yerleştirin.
- Bir çamaşır ağında/yastık kılıfında yıkanması gerekenler:
 - Hassas çamaşırlar, örn. külotlu çoraplar, perdeler,
 - Küçük yıkama parçaları, örn. çoraplar veya mendiller,
 - Destekli sutyenler (destekler yıkama sırasında çözülebilir ve hasarlara neden olabilir).
- Pantolon, örgü giysileri ve örgülü kumaşlarda, örn. trikotaj, T-shirt veya sweatshirt, iç taraf dışa çevrilmelidir.

Çamaşırların kurutma için hazırlanması

- Sadece yıkanmış, durulanmış ve sıkılmış çamaşırları kurutun.
- Sentetikleri kurutmadan önce sıkın.
- Eşit kurutma sağlamak için çamaşırları yıkamadan önce malzeme ve istenen kurutma seviyesine göre ayırın.

Çamaşırların yerleştirilmesi



Kurutmalı çamaşır makinesi doldurulmadan önce, tamburda yabancı cisimlerin ve ev hayvanlarının olmamasına dikkat edilmelidir.

Patlama tehlikesi! Çözücü madde içeren deterjanlarla önceden işlenen çamaşırlar, örn. beyazlatıcı veya leke çıkarıcı, kurutmalı çamaşır makinesine koyulmadan önce elle iyice yıkanmalıdır, aksi takdirde patlama tehlikesi vardır!

- Çamaşırlar katlanarak açılmalı ve tambura gevşek bir şekilde yerleştirilmelidir. Küçük ve büyük çamaşırlar karıştırılmalıdır.
- Azami tambur yüklenmelerine dikkat edilmelidir, program tablosu → sayfa 30.
- Çamaşırlar, çamaşır doldurma kapağı ve lastik conta arasına sıkıştırılmamalıdır.
- Çamaşır doldurma kapağı kapatılmalı, duyulur şekilde yerine oturmalıdır.
- Deterjan ve bakım maddesi sadece yıkama programı veya yıkama ve kurutma programı için dozajlanmalı ve doldurulmalıdır.
- Musluğu açın.

Deterjan ve bakım maddesi

Deterjan çekmecesi

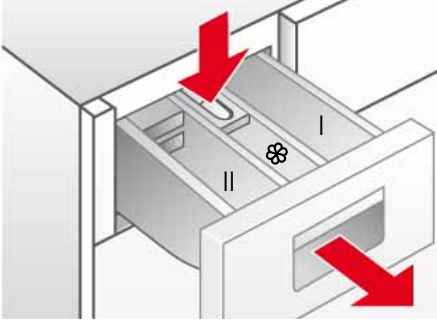

Deterjan çekmecesi üç göze ayrılmıştır

Göz I : Ön yıkama deterjanı.

Göz II : Ana yıkama deterjanı.

Göz ☼ : Kola ve yumuşatıcı gibi sıvı katkı maddeleri.

Katkı maddeleri otomatik olarak son durulamada kazana alınır.

- Azami dolum miktarı dikkate alınmalı, aksi takdirde göz ☼ erken boşaltılır.
- Tıkanmayı önlemek için koyu katkı maddeleri su ile inceltilmelidir.

Sıvı deterjan elemanı: sıvı deterjan kullanılmadan önce yerleştirilmelidir.

Bunun için:

- Deterjan çekmecesi tahdide kadar dışarı çekilmelidir.
- PUSH** ile işaretli bölgeye basılmalı ve deterjan çekmecesi çıkarılmalıdır.
- Göz II**'deki eleman öne doğru tahdide kadar çekilmeli **ve** aşağı doğru bastırılmalıdır.
- Deterjan çekmecesi yerleştirilmelidir.

Kireç sökücü

Kireç sökücüler **Göz I** ve **II**'ye üretici bilgilerine göre doldurulabilir. Öncelikli olarak deterjan ve ardından kireç sökücü ilave edilmelidir.

Deterjan ve bakım maddesi

Zehirlenme tehlikesi!

Deterjan ve bakım maddeleri çocukların erişemeyeceği bir yerde saklanmalıdır.



Yanma tehlikesi!

Deterjan çekmecesini açarken dikkat! Çekmecede hala deterjan kalıntıları olabilir!

Deterjan dozajı aşağıdakilere göre yapılmalıdır:

- çamaşır miktarı,
- deterjan üreticisinin verdiği bilgiler,
- kirlenme derecesi,
- su sertliği. Su sertlik derecesi ile ilgili bilgileri yetkili sular idaresi verecektir.



Doğru dozajla çevre kirliliği azaltılır ve iyi bir yıkama sonucu elde edilir.

Yünlülerle ilgili programlarda, yünlüler için ph nötr deterjanlar kullanılmalıdır.

Deterjan tozunun dozajlanması

Normal kirli amaşırlar

- Program ayarlanmalı.
- Ön ↓ (yıkama)** seçilmemeli → sayfa 15.
- Tüm deterjan miktarı, üretici bilgilerine göre, deterjan çekmecesini **Göz II'**ye doldurulmalıdır.

Çok Kirli amaşırlar

- Program ayarlanmalı.
- Ön ↓ (yıkama)** seçilmeli → sayfa 15.
- Tavsiye edilen deterjan miktarının 1/4'ü, deterjan çekmecesini **göz I'**e deterjanın 3/4'ü **göz II'**ye doldurulmalıdır.

Sıvı deterjanın dozajlanması

Sıvı deterjan sadece **ön yıkamasız** ana yıkama için kullanılmalıdır.

Bunun için:

- Tavsiye edilen deterjan miktarı bir sıvı deterjan dozaj yardımcısına doldurulmalı ve tambura yerleştirilmelidir.

veya

- Sıvı deterjan elemanı** aşağı katlandıktan sonra deterjan çekmecesini **göz II'**ye doldurulmalıdır.

i **Sıvı deterjan elemanı** üzerindeki skala sıvı deterjan dozajlaması sırasında yardımcı olur.

i **Göz II** toz deterjan için kullanılırsa, **sıvı deterjan elemanı** yukarı katlanmalıdır.

Programlar

Program seçme düğmesi

Programlar, program seçici üzerinden ayarlanır.



Program sonuna kadar kalan süre ve tavsiye edilen çamaşır miktarı gösterge alanında gösterilir.

Yıkama programları*

* modele göre

Cottons (Pamuk)

Dayanıklı kumaşlar, kaynatılabilen pamuk veya keten kumaşlar için uygun.

- Renkliler 60°C'ye kadar.
- Beyazlar 60°C - 90°C.

Cottons Eco (Pamuk Eko)

Asgari enerji ve su tüketiminde mümkün olan en iyi yıkama performansı için kullanılan yıkama programı.

Easy-Care (Sentetikler)

Daha az dayanıklı pamuk, keten, sentetik veya karışık kumaşlar için yıkama programı. Renklere göre ayırma tavsiye edilmektedir.

Delicate/Silk (Hassas/İpek)

Hassas, yıkanabilen ipek, saten, sentetik veya karışık kumaşlar (örn. perde) için hassas program. Durulamalar arasında hassas sıkma ve düşürülmüş son sıkma devir sayısı.

Wool (Yünlüler)

Yünlüler ısı, nem ve hareketin etkisiyle keçeleşir. Yünlüler programı bu özelliği dikkate alır ve durma ve hareket arasında en iyi yolu bulur.

Elle veya makineyle yıkanabilen yünlüler ve yünlü kumaşlar için uygun.

Super Quick 15' (Süper 15')

Sentetikler, az kirli pamuk, keten veya karışık kumaşlar için kısa yıkama programı. Çamaşırların tazelenmesi veya yeni kumaşları ilk kez giymeden önce yıkamak için uygun. Program süresi 15 dakikadır.

Mix (Karışık)

Farklı derecelerde dayanıklı ve bakımı kolay kumaşların karışık olarak yıkanması için.

Sports Wash (Spor Giyim)

Mikro faser ve sentetik kaplanmış kumaşların ve spor kıyafetlerin yıkanması için. Daha az kırışık oluşumu ve ilave durulama.

Yıkama programları*

* modele göre

Sensitive (Narin)

Yüksek hijyen ihtiyacı olan veya alerji hastalara yönelik kumaşların yıkanması için. Sıcaklık yıkama sırasında sabit kalmaktadır. Yüksek su seviyeli daha yoğun durulama. Dayanıklı ve bakımı kolay pamuklu veya keten kumaşlar.

Night Wash (Gece Modu)

Düşük son sıkma ile oldukça sessiz yıkama programı.

Bekleme modu. Program bittikten sonra ekran silinir herhangi bir tuşa basılarak yeniden aktif hale getirilebilir.

Kurutma programları

Intensive Dry (Yoğun kurutma)

 (Dayanıklı sağlam kumaşlar) için 90°C'de yoğun kurutma.

Gentle Dry (Hassas kurutma)



 (Bakımı kolay kumaşlar) için 60°C'de hassas kurutma.

Özel programlar



Fluff Clean (Tiftik durulama)



Tambur boş olmalıdır.

Bu program, kurutma döngüsündeki muhtemel tiftik birikmelerini temizlemek için çalıştırılır. Kurutmalı çamaşır makinesi, 10 kurutma döngüsünden sonra gösterge alanında yanıp sönen  (Tiftik arındırma) sembolü aracılığıyla programın yürütülmesi gerektiğini gösterir. Elektronik döngü sayacı daha sonra otomatik olarak sıfırlanır. Program başladıktan sonra  (Tiftik durulama) sembolü kaybolur.

Fluff Clean  (Tiftik durulama) programını uygulamak için şu şekilde hareket edin:

- Tamburun tamamen boş olduğundan emin olun ve çamaşır doldurma kapağını kapatın.
- Program seçme düğmesini  **Tiftik durulama** konumuna alın.
-  (**Başlat/Beklet**) tuşuna basın.







Fluff Clean  (Tiftik durulama) programı talep olmadan da cihaz tarafından, her zaman uygulanabilir.

+ **Rinse + Spin (Durulama + Sıkma):**

İlave bir durulama, müteakip sıkma ile. Çamaşır ıslak çıkarılacaksa, sıkma devir sayısını program başlangıcından önce  (**Sıkma iptal**) konumuna alın → sayfa 15.



+ **Empty + Spin (Boşaltma + Sıkma):**

 (Sıkma iptal) olan programlardan sonra durulama suyunun boşaltılması → sayfa 15.

- Program seçme düğmesini  +  **Empty + Spin (Boşaltma + Sıkma)** konumuna getirin.
- Sıkma devir sayısını  (**Sıkma iptal**) konumuna getirin.
-  (**Başlat/Beklet**) tuşuna basın.

veya

İstenecek sıkma devir sayısı ile boşaltma ve sıkma:

- Program seçme düğmesini  +  **Empty + Spin (Boşaltma + Sıkma)** konumuna getirin.
-  (**Sıkma**) tuşuna, istenecek sıkma devir sayısı ayarlanana kadar basın.
-  (**Başlat/Beklet**) tuşuna basın.

Yıkama ve kurutma seçenekleri

Sıcaklık °C tuşu

Sıcaklık her program için kişisel olarak ayarlanabilir. Bunun için °C (**Sıcaklık**) tuşuna, istenen sıcaklık gösterilene kadar basın.

Sıkma devir sayısı tuşu (Sıkma iptal)

Sıkma devir sayısı her program için kişisel olarak ayarlanabilir. İstenen sıkma devir sayısı gösterilene kadar  (**Sıkma**) tuşuna basın.

 (**Sıkma iptal**) de sıkma fonksiyonu devre dışıdır. Çamaşırlar son durulama suyunda kalır.

Dengesizlik kontrol sistemi

Otomatik dengesizlik kontrol sistemi birkaç sıkma denemesiyle eşit bir çamaşır dağılımı sağlar. Çok uygunsuz çamaşır dağılımında güvenlik nedenlerinden dolayı son sıkma devir sayısı düşürülür veya sıkma yapılmaz.

Option (Seçenek) tuşu

Ayarlanan programlar kişisel olarak şekillendirilebilir.

İstenen seçeneği seçmek için:

Option (Seçenek) tuşuna, istenen seçenek seçilene kadar basın (gösterge lambası yanıp sönüyor).







Set tuşuna, seçeneği açıp/kapatmak için basın (gösterge lambası yanıyor/yanmıyor).

Set tuşu



Option (Seçenek) → tuşu tutulurken tüm yıkama seçenekleri geçilir.

Seçenekler (gösterge alanındaki semboller)

 (Ön yıkama)	35°C'de ön yıkama. Çok kirli çamaşırlar için uygun.
 (Yoğun)	Uzatılmış yıkama süresi. Kurumuş lekelerle sahip çok kirli çamaşırlar için uygun.  Flexi Time (Esnek Zaman) ile birlikte mümkün değil
 (Kolay ütüleme)	Özel sıkma, ardından gevşetme. Düşürülmüş sıkma devir sayısında hassas son sıkma. Çamaşırların kalan nemi biraz yüksek. Daha düşük kırışik oluşumu. Çamaşırlar daha kolay ütülenir.
 (Su Artı)	Yüksek su seviyesi ve ilave durulama. Suyu çok yumuşak olan bölgeler için veya yıkama sonucunu daha da iyileştirmek için. Olası deterjan artıkları daha iyi giderilir.
 Flexi Time (Esnek Zaman)	Yıkama süresi ayarı. <i>normal-orta-asgari</i> .
 sinyali	Sinyal sesini devreye almak veya devreden çıkartmak için.

(Kalan süre) tuşu

Program başlangıcını programı başlatmadan önce geciktirebilirsiniz. Kalan süreyle seçilen programın ne zaman sona ereceğini belirleyebilirsiniz. Kalan süre saatlik adımlar halinde, en fazla 24 saat, ayarlanabilir.



 (**Kalan süre**) tuşuna, istenen saat sayısı görüntülene kadar basın.

Ardından  (**Başlat/Beklet**) tuşuna basın. Program ayarlanan kalan süreye göre gecikmeli olarak başlar. Gösterge alanında program sonuna kadar gerekli süre gösterilir.

(Kurutma) tuşu

Kurutma programları → sayfa 14 kurutma seçenekleri ile kişisel ayarlanabilir.

– Bunun için istenen kurutma seçeneği gösterge alanında görüntülene kadar  (**Kurutma**) tuşuna basın.

– Devre dışı bırakmak için,  (**Kurutma**) tuşuna, gösterge alanında  görüntülene kadar basın.

Kurutma seçenekleri (gösterge alanındaki semboller)

⌚ Süre kontrollü kurutma	İstenen kurutma süresi ☀️ (Kurutma) tuşuna tekrar tekrar basarak 2:40 ve 0:00 arasında ayarlanabilir.
☰ Ütü kuruluğu	Çamaşırlarda kalan nem yüksek. Daha kolay ütüleme sağlar.
🗄️ Dolap kuruluğu	Çamaşırlar kuru ve dolap için hazır.
🗄️ Ekstra kuru	Çamaşırlar yoğun bir şekilde kurutulur. Zor kuruyan çamaşırlar için uygun.

(Başlat/ Beklet) tuşu



▶️ (**Başlat/Beklet**) tuşuna, seçilen programı başlatmak için basın.

🕒 (**Kalan süre**) gösterge alanında görüntülenir. ⌚ (Program Başlangıcı) sembolü yanar.

Program ilerlemesi

Program ilerlemesi gösterge alanında görüntülenir.

- ⬇️ Ön yıkama
- 🧺 Ana yıkama
- 🧺 Yıkama
- 🌀 Son sıkma
- ☀️ Kurutma

Programın değiştirilmesi

Programı değiştirmek için:

- yeni program seçin,
- ▶️ (**Başlat/Beklet**) tuşuna basın.



Yeni program başlar.

Programın durdurulması

▶️ (**Başlat/Beklet**) tuşuna, program devam ederken gösterge alanında **PAUSE** görüntülene kadar basın. Program durdurulduğunda dönüşümlü olarak **PAUSE** ve 🕒 (kalan süre) görüntülenir.

Programı devam ettirmek için (**Başlat/Beklet**) tuşuna basın.

Program iptali

▶️ (**Başlat/Beklet**) tuşuna, **PAUSE** görüntülene kadar basın.

Yüksek sıcaklık kullanılan yıkama programlarında:

- Çamaşırları soğutma: 🧺 + 🌀 **Rinse + Spin (Durulama + Sıkma)** seçin.
- ▶️ (**Başlat/Beklet**) tuşuna basın.

Düşük sıcaklık kullanılan programlarda:







- 🧺 + 🌀 **Empty + Spin (Boşaltma + Sıkma)** seçin.
- ▶️ (**Başlat/Beklet**) tuşuna basın.



Kurutma programını iptal ederken çamaşırlar hala çok sıcak olabilir.







Yıkama ve kurutma

Sadece yıkama

- Program seçme düğmesini istenen programa getirin, örn.  **Cottons (Pamuk) 60°C**.
 - Gösterge alanında dönüşümlü olarak  (Kalan süre) ve tavsiye edilen çamaşır miktarı **kg** cinsinden görüntülenir.  sembolü yanıp söner.
- Gerekirse sıcaklık ve sıkma devir sayısını ayarlayın ve kişisel program ayarları için seçenekleri seçin → sayfa 15.
 -  (**Kurutma**) fonksiyonu etkin olmamalıdır!
- Çamaşırıkları yerleştirin → sayfa 10.
 - Azami çamaşır miktarına dikkat edilmelidir, program tablosu → sayfa 30.
-  (**Başlat/Beklet**) tuşuna basın.
 -  (**Kalan süre**) gösterge alanında gösterilir.
 -  (**Program Başlangıcı**) sembolü yanar.
 - Yıkama programı başlar.









Sadece kurutma

- Program seçme düğmesini istenen kurutma programına getirin.
 - Gösterge alanında dönüşümlü olarak  (kalan süre) ve tavsiye edilen çamaşır miktarı **kg** cinsinden görüntülenir.
-  (**Kurutma**) tuşuna, **kurutma seçeneklerini** ayarlamak için basın → sayfa 15.
 - Bu seçimi gerçekleştirmezseniz  (**Dolap kuruluğu**) seçeneği ayarlıdır.
- Çamaşırıkları yerleştirin → sayfa 10.
 - Azami çamaşır miktarına dikkat edilmelidir, program tablosu → sayfa 30.
-  (**Başlat/Beklet**) tuşuna basın.
 -  (**Kalan süre**) ekranda gösterilir ve  (**Kurutma**) ve  (**Program Başlat**) sembolleri yanar.
 - Kurutma programı başlar.



Yıkama ve kurutma

- Arka arkaya yıkama ve kurutma programları.
 - Program seçme düğmesini istenen programa getirin, örn.  **Cottons (Pamuk) 60°C**.
 - Gösterge alanında dönüşümlü olarak  (**Kalan süre**) ve tavsiye edilen çamaşır miktarı **kg** cinsinden görüntülenir.  sembolü yanıp söner.
 - Gerekirse sıcaklık ve sıkma devir sayısını ayarlayın ve kişisel program ayarları için seçenekleri seçin, → sayfa 15.
 -  (**Kurutma**) tuşuna, **kurutma seçeneklerini** ayarlamak için basın → sayfa 15.
 - Çamaşırıkları yerleştirin → sayfa 10.
 - **kg** cinsinden azami çamaşır miktarına dikkat edin, program tablosu → sayfa 30.
 -  (**Başlat/Beklet**) tuşuna basın.
-  Gerçekleştirilen kurutma programı otomatik olarak yıkama programı tarafından belirlenir, program tablosu → sayfa 30.

Program sonu

Yıkama ve kurutma programları otomatik olarak sona erdirilir. Ekranda **End** görüntülenir.

- Program seçme düğmesini **Off (Kapalı)** konumuna getirin.
- Çamaşırı tamburdan çıkarın.
- Kurutmalı çamaşır makinesinin iç kısmının kuruması için çamaşır doldurma kapağını açık bırakın.
- Musluğu kapatın, Aquastop'lu modellerde gerekli değildir.

Sıkma iptal

Yıkama programının başında sıkma fonksiyonu devre dışı ise **☐** (Son sıkma) yok = Çamaşırlar son durulama suyunda kalmaktadır), yıkama programı son yıkamadan sonra durdurulur. Gösterge alanında dönüşümlü olarak **57:00** ve **88:00** görüntülenir.

Durulama suyunu boşaltmak için ve çamaşırları gerekirse sıkma için:

- Ⓢ** (**Sıkma**) tuşuna, istenen sıkma devir sayısı ayarlanana kadar basın. Su boşaltılır; kurutmalı çamaşır makinesi sıkma yapar. Gösterge alanında **88:00** görüntülendiğinde program sona ermiştir.



Maksimum sıkma devir sayısı seçilen yıkama programına bağlıdır.

Sıkma **yapılmayacaksa:**

- Ⓢ** (**Sıkma**) tuşuna (boşaltma için kalan süre görüntülenir) basın. Su boşaltılır, kurutmalı çamaşır makinesi sıkma yapmaz. Gösterge alanında **End** görüntülendiğinde program sona ermiştir.
- Program seçme düğmesini **Off (Kapalı)** konumuna getirin.
- Çamaşırları çıkarın.
- Kurutmalı çamaşır makinesinin iç kısmının kuruması için çamaşır doldurma kapağını açık bırakın.
- Musluğu kapatın, Aquastop'lu modellerde gerekli değildir.

Çocuk emniyeti

Kurutmalı çamaşır makinesini ayarlanan fonksiyonların istenmeden değiştirilmesini önlemek için.

Etkinleştirme/Devre dışı bırakma: Çocuk emniyetini etkinleştirmek veya devre dışı bırakmak için **Option (Seçenek)** ve **Set** tuşuna aynı anda basın. Çocuk emniyeti etkin iken gösterge alanında **☐** yanar.

Temizleme ve bakım

Güvenlik uyarıları

Elektrik çarpma tehlikesi!

Daima cihazı önce elektrik şebekesinden ayırın. Kurutmalı çamaşır makinesini asla bir su huzmesiyle temizlemeyin!



Patlama tehlikesi!

Kurutmalı çamaşır makinesini asla çözücü maddelerle temizlemeyin!

Yanma tehlikesi!

Sıcak yıkama suyu boşaltılmadan önce soğumalıdır!

Gövde ve kumanda paneli

Yumuşak, nemli bez ile silinmelidir.



Deterjan ve temizleme maddesi artıkları hemen temizlenmelidir.

Su püskürterek yıkamak yasaktır.

Tambur

Kalan yabancı cisimleri tamburdan ve lastik contadan temizleyin.

Tamburdaki kireci giderme:

- Kurutmalı çamaşır makinesinin kirecini gidermek için sadece çamaşır makineleri için korozyon korumalı markalı kireç sökücüler kullanın.
- Üreticinin kullanım ve dozajla ilgili verdiği bilgileri dikkate alın.
- Tamburdaki kireci ve pası giderdikten sonra tüm asit kalıntılarını gidermek için  +  **Rinse + Spin (Durulama + Sıkma)** programını birkaç kez uygulayın.

Kalan metal cisimler (örn. bozuk para, ataç, iğne, çivi) pas lekelerine neden olursa:

- Klor içermeyen temizlik maddeleri kullanın. Üreticinin verdiği bilgileri dikkate alın. Asla çelik yün kullanmayın.

Deterjan çekmecesini

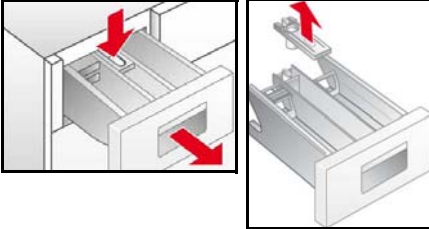

Yıkama veya bakım maddesi artıklarında:

- Deterjan çekmecesini tahdide kadar dışarı çekin.
- PUSH** ile işaretli mavi bölgeye basın ve deterjan çekmecesini çekin.
- Deterjan çekmecesini kılavuzunu temizleyin.
- Mavi yumuşatıcı gözü elemanını çıkarın.
- Deterjan çekmecesini ve yumuşatıcı gözü elemanını akan suyun altında temizleyin.
- Yumuşatıcı gözü elemanını yerleştirin.
- Deterjan çekmecesini yerleştirin.

Pis su pompası

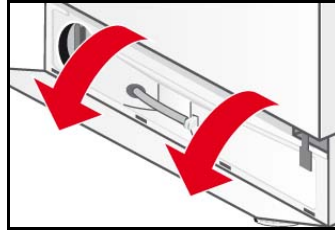
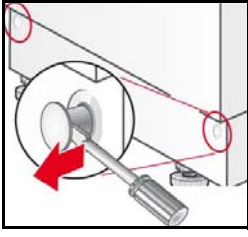

- Program seçme düğmesini **Off (Kapalı)** konumuna getirin.
- Kilitleme pimlerini çözmek için tornavida kullanın.
- Ayak kapağını yatırın ve yukarı doğru çıkarın.

Suyun boşaltılması



- Boşaltma hortumunu tutucudan çıkarın.
- Tıkaçlı boşaltma hortumundan çıkarın ve yıkama suyunu boşaltın.
 - Gerekirse boşaltma kabı birkaç kez boşaltılmalıdır.
 - Daha fazla su çıkmıyorsa, tıkaçı tekrar yerleştirin.
- Boşaltma hortumunu tutucuya yerleştirin.

Pis su pompasının temizlenmesi

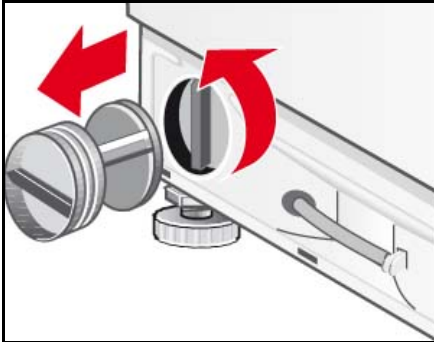



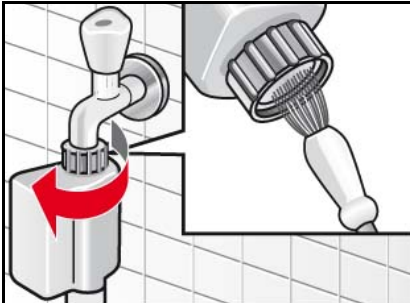

- Pompa kapağını sökün.
 - Pompa gövdesini temizleyin ve yabancı cisimleri çıkarın.
 - Çarkın rahat dönüp dönmediğini kontrol edin.
- Pompa kapağını tekrar takın ve iyice sabitleyin.
- Ayak kapağını 4 yerleşme kancasına yerleştirin ve kilitleme pimleriyle gövdeye sabitleyin.

Su giriş hortumundaki süzgeç



Kurutmalı çamaşır makinesine yeterince su girmezse, öncelikli olarak giriş hortumundaki su basıncını düşürün:

- Su musluğunu kapatın.
- İsteddiğiniz programı seçin  +  (**Rinse + Spin (Durulama + Sıkma)**) /  +  (**Boşaltma + Sıkma**) hariç).
-  (**Başlat/Beklet**) tuşuna basın.
- Programı yakl. 40 saniye çalıştırın.
- Program seçme düğmesini **Off (Kapalı)** konumuna getirin.
- Elektrik fişini prizden çekin.
- Su giriş hortumunu musluktan sökün.
- Süzgeci küçük fırçayla temizleyin.
- Hortumu tekrar bağlayın.
- Musluğu açın.
- Hortum ucundan su çıkıp çıkmadığını kontrol edin.
- Su çıkıyorsa, süzgecin doğru oturup oturmadığını kontrol edin.

Kurutmalı çamaşır makinesinin kirecini giderme

Doğru deterjan dozajında gerekli değil, yine de gerekli ise kireç sökücü madde üreticisinin verdiği bilgilere göre hareket edin. Uygun kireç sökücüler internet sayfamız üzerinden veya müşteri hizmetleri → sayfa 24 üzerinden alınabilir.

Ne yapılmalı...



Elektrik çarpma tehlikesi!

Tamirler sadece müşteri hizmetleri veya yetkili teknisyenler tarafından yapılmalıdır.

Arızaları aşağıdaki tablonun yardımıyla kendiniz gideremiyorsanız veya makinenin tamir edilmesi gerekiyorsa:

- Program seçme düğmesini **Off (Kapalı)** konumuna getirin.
- Kurutmalı çamaşır makinesinin elektrik fişini çekin.
- Su musluğunu kapatın.
- Müşteri hizmetlerini çağırın → sayfa 24









Hata kodu

	Çamaşır doldurma kapağı doğru kapatılmadı. çamaşır doldurma kapağını kapatın.
	Su koruma sistemi devreye girdi. Cihazı elektrik şebekesinden ayırın, musluğu kapatın ve müşteri hizmetlerini bilgilendirin.
	Su gelmiyor. Bkz. arıza Su gelmiyor .
	Su boşaltılmıyor. Bkz. arıza Su boşaltılmıyor .
	Hata yok! Yük dengeleme sistemi, çamaşırların neden olduğu dengesizlikleri tespit eder. "Tiftik arındırma" programı başlatılmıyor. Çamaşırları çıkarınız.
	Kurutma işlemi için maksimum veya minimum dolum miktarı dikkate alınmamış. Ekranda HI/End veya LO/End değişimli olarak yanıp sönüyor. Bkz. Kurutma sonucu tatmin edici değil.

Başka hata kodları sadece müşteri hizmetlerimiz için önemlidir. Hata kodunu müşteri hizmetleri için not edin.

Arıza	Olası sebep	Yapılması gereken
Program başlamıyor.	(Başlat/Beklet) tuşu basılı değil.	(Başlat /Beklet) tuşuna basın.
	Gecikmeli başlama zamanı ayarlı.	Kurutmalı çamaşır makinesi gecikme süresi dolduktan sonra çalışmaya başlayacaktır. Gerekirse kalan süreyi değiştirin → sayfa 15.
	Elektrik kesintisi. Seçilen gecikmeli başlama zamanı silinmiş.	Gecikmeli başlama zamanını tekrar seçin veya programı hemen başlatın. (Başlat /Beklet) tuşuna basın.
	Çamaşır doldurma kapağı düzgün kapatılmamış.	Çamaşır doldurma kapağını kapatın.
Maksimum sıkma devir sayısı ayarlanamıyor.	Fiş prize düzgün takılmamış.	Fişi düzgün takın.
	Maksimum sıkma devir sayısı seçilen programa bağlıdır.	Gerekirse programı değiştirin.
Su pompalanmıyor.	Boşaltma hortumu kıvrılmış.	Boşaltma hortumunu düzgün takın.
	Pis su pompası tıkanmış.	Pis su pompasını temizleyin → sayfa 20.
Deterjan çekmecesinde deterjan artıkları var.	Deterjan nemli veya topaklaşmış.	Deterjan çekmecesini temizleyin ve kurulayın → sayfa 19.
		Sıvı deterjan için dozaj yardımcısı kullanın.

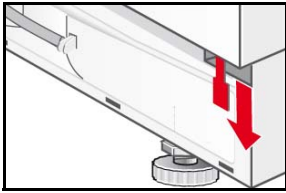
Su gelmiyor.	Fiş düzgün takılı değil.	Fişi düzgün takın.
	Çamaşır doldurma kapağı düzgün kapatılmamış.	Çamaşır doldurma kapağını kapatın.
	Musluk kapalı.	Musluğu açın.
	Su giriş hortumundaki süzgeç tıkalı.	Su giriş hortumundaki süzgeci temizleyin → sayfa 20.
	Su giriş hortumu sıkışmış veya bükülmüş.	Su giriş hortumunu kontrol edin.
Sıkma sırasında güçlü titreşimler.	Kurutmalı çamaşır makinesi düzgün hizalanmamış.	Kurutmalı çamaşır makinesini hizalayın → sayfa 27.
	Taşıma emniyetleri çıkarılmamış.	Taşıma emniyetini çıkarın → sayfa 26.
Kurutmalı çamaşır makinesi su ile doluyor ve sürekli boşalıyor.	Boşaltma hortumu çok alçağa yerleştirilmiş.	Boşaltma hortumunu düzgün takın → sayfa 28.
Tamburda su görülmüyor.	Hata değil.	Bazı programlarda su görünür alanın altındadır.
Makinenin altından su geliyor.	Giriş hortumunun civata bağlantısı gevşek.	Cıvataları sıkın.
	Boşaltma hortumu sızdırıyor.	Boşaltma hortumunun müşteri hizmetleri tarafından değiştirilmesini sağlayın.
Deterjan çekmecesinden köpük geliyor.	Çok deterjan koyulmuş.	Sadece otomatik çamaşır makinelerine uygun deterjan kullanın. Doğru dozaja dikkat edin.
Birkaç kez santrifüj yapıyor.	Hata değil. Dengesizlik-kontrol sistemi, düzgün olmayan çamaşır dağılımını birkaç santrifüjle dengelemeye çalışıyor.	Daima büyük ve küçük çamaşıruları bir arada yıkayın.
Çamaşırılar düzgün sıkılmamış.	Büyük çamaşırılar tambura eşit dağılmadı. Sıkma devir sayısı güvenlik nedenlerinden dolayı otomatik olarak düşürülür.	Daima büyük ve küçük çamaşıruları bir arada yıkayın.
Yıkama sonucu tatmin edici değil.	Kir düşünülenden güçlü.	Uygun programı seçin, örn. ön yıkamalı program. Gerekirse lekeleri önceden işleyin.
	Çok az veya yanlış deterjan kullanılmış.	Uygun deterjan miktarını üretici bilgileri doğrultusunda ayarlayın.
	Maksimum çamaşır seviyesi aşıldı.	Programa göre çamaşır seviyesi seçin.
Çamaşırılar üzerinde deterjan artıkları var.	Fosfat içermeyen bazı deterjanlar çamaşırıların üzerinde açık lekeler halinde görülen, suda çözülmeyen artıklar bırakır.	Çamaşırıları tekrar durulayın veya gerekirse sıvı deterjana geçin. Çamaşırıları kurutma işleminden sonra fırçalayın.
Çamaşırıların üzerinde gri artıklar var.	Kir merhem, yağ veya gresten kaynaklanıyor.	Çamaşırıları maksimum deterjan miktarı ile izin verilen maksimum ısıda yıkayın; bkz. bakım etiketi.
Program beklenmedik şekilde durduruldu.	▶▶ (Başlat/Beklet) düğmesine yanlışlıkla basıldı.	Programı başlatmak için bu düğmeye tekrar basın.

Kurutma sırasında sıkılması	Hata yok	Yakl. 10 dakikalık kurutma süresinden sonra enerji tasarruflu kurutma işlemi için bir "Termo- sıkma" işlemi başlatılır.
Kurutma sonucu yeterli değil.	Çamaşırlar sıkmadan sonra tambur duvarına yapışıyor.	Çamaşırları elle gevşetin; kurutma programını başlatın → sayfa 17.
	Musluk kapalı	Musluğu açın.
	Seçilen kurutma süresi çok kısa.	Kurutma süresini çamaşır miktarına göre seçin.
	Maksimum veya minimum çamaşır miktarına dikkat edilmemiş → sayfa 30.	Program sonunda: Çamaşır miktarını ayarlayın, uygun bir kurutma programı seçin ve yeniden başlatın.
Yumuşatıcı tamamen alınmıyor veya göz  'de çok fazla su kalıyor	Yumuşatıcı gözü elemanı doğru takılı değil veya tıkalı.	Yumuşatıcı gözü elemanını gerekirse temizleyin ve göz  'e düzgün takın → sayfa 19.
Çamaşırlar kurutulmuyor.	Musluk kapalı.	Musluğu açın.
	Çamaşır miktarı çok fazla.	Çamaşır miktarını azaltın.
	Kurutma süresi çok kısa.	Uygun kurutma süresi seçin.
Gösterge alanında görüntü yok.	Elektrik kesintisi.	Elektrik geldiğinde program devam ettirilir. Elektrik kesintisi sırasında çamaşır çıkarılacaksa önce yıkama suyunu boşaltın → sayfa 20. Şunları kontrol edin: – Fiş prize düzgün takılmış mı? – Hat emniyeti (sigorta) atmış mı? Cevabınız evet ise müşteri hizmetlerini çağırın → sayfa 24.
Çamaşır doldurma kapağı açılmıyor.	 (Sıkma iptal) seçin.	 +  Empty + Spin (Boşaltma + Sıkma) programını seçin ve  (Başlat/Beklet) tuşuna basın.
	Program çalışıyor ve/veya çamaşır doldurma kapağı güvenlik nedeniyle kilitlemiş.	Gösterge alanında  görüntülene kadar bekleyin.
	Elektrik kesintisi.	Çamaşır doldurma kapağını mekanik olarak açın.
Acil kilit açma	Çamaşır doldurma kapağını bir elektrik kesintisinde mekanik olarak açmak için: <input type="checkbox"/> Program seçme düğmesini Off (Kapalı) konumuna getirin ve fişi prizden çekin. <input type="checkbox"/> Ayak kapağını açmalı ve suyu boşaltmalısınız → sayfa 20. <input type="checkbox"/> Acil kilit açma mekanizmasını aşağı çekmeli ve aynı anda çamaşır doldurma kapağını açmalısınız.	
		
	Çamaşır doldurma kapağını açmadan önce, kurutmalı çamaşır makinesinde su veya sıcak yıkama suyu olmamasına dikkat edin! Çamaşır doldurma kapağını tambur dönerken kesinlikle acil kilit açma mekanizmasıyla açmayın!	

Bir arızayı gideremiyorsanız (kapama/açma) veya bir onarım gerekli ise:
– Program seçme düğmesini **Off (Kapalı)** konuma getirin ve fişi prizden çekin.
– Musluğu kapatın ve müşteri hizmetlerini arayın → sayfa 24.

Müşteri hizmetleri

Müşteri hizmetlerini çağırmadan önce, arızayı kendiniz giderebilir misiniz diye lütfen önce kontrol edin→ sayfa 21.

Danışmanlık durumlarında sizin için, garanti süresi içerisinde de, teknisyen kullanımı durumunda masraflar oluşmaktadır.

En yakın müşteri hizmetlerini burada veya ekteki müşteri hizmetleri adres dizininde (modele göre) bulabilirsiniz.

Lütfen müşteri hizmetlerine ürün numarasını (E-No.) ve cihazın imalat numarasını (FD) bildirin.

E-Nr. _____ FD _____

Cihazınız numarasını buraya yazın.

Bu bilgiler çamaşır doldurma kapağı çerçevesindeki tip etiketinde bulabilirsiniz.

Ürün ve imalat numarasını bildirerek, müşteri hizmetlerinin gereksiz yere gelmemesine yardımcı olun. Bu şekilde ilgili ek masraflardan kurtulacaksınız.

Üreticinin yetkinliğine güvenin. Bize başvurun. Bu şekilde, onarımın eğitimli ve orijinal yedek parçalarla donanan servis teknisyenleri tarafından gerçekleştirilmesini sağlamış olursunuz .

Kurulum kılavuzu

Güvenlik uyarıları



Kurutmalı çamaşır makinesi ağırdır. Kaldırırken dikkat.

Görülebilir hasarlara sahip kurutmalı çamaşır makinesi çalıştırılmamalıdır. Gerekirse müşteri hizmetlerine veya bayiye başvurulmalıdır.

Kurutmalı çamaşır makinesi açıkta veya don tehlikesi olan bir yerde kurulmamalıdır. Donmuş hortumlar çatlayabilir veya patlayabilir. Kurutmalı çamaşır makinesi bu nedenle zarar görebilir.

Kurutmalı çamaşır makinesini baş üstü veya cihaz tarafında kurmayın. Kurutmalı çamaşır makinesini dışarı taşan cihaz parçalarından kaldırmayın (örn. kapı).

Kurutmalı çamaşır makinesini, kapağın açılmasını engelleyecek bir kapının veya sürgülü kapının arkasına kurmayın! Bu şekilde çocukların kendini kilitlemesini ve hayati tehlikenin oluşmasını önliyorsunuz.

Taşıma emniyetlerini ve çapraz parçaları çıkartın ve muhafaza edin.

Yukarıda sayılan uyarılara ek olarak yerel su ve elektrik idaresinin özel talimatları söz konusu olabilir.

Gerekirse uzmana bağıttırın. Mm cinsinden ölçü

Teslimat kapsamı



Miktar	Tanım
5 adet	Nakliye emniyetleri çıkarıldıktan sonra boşluklara takılacak kapaklar.
1 adet	Anahtar
1 adet	1 hortum kelepçesi 24-40 mm çap, sifon bağlantısı için.
1 adet	Kapı şablonu
2 adet	Cıvatalı kapı menteşeleri

Kurutmalı çamaşır makinesinin arka tarafında:

- Su boşaltma hortumu,
- Su giriş hortumu,
- Fişli elektrik kablosu,
- Kullanım kılavuzu + müşteri hizmetleri adreslerini içeren defter.

Tamburdaki nem, fabrikadan çıkan her kurutmalı çamaşır makinesine uygulanan son kontrolden kaynaklanmaktadır.

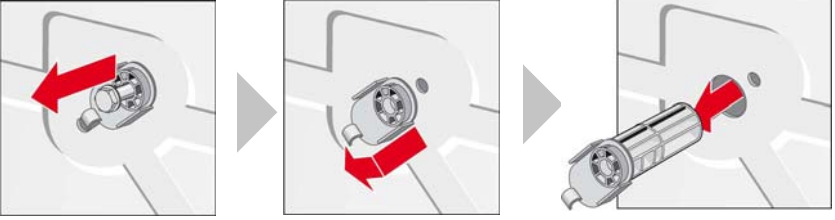
Taşıma emniyetlerinin çıkarılması

	
	<p>Cıvatayı ekteki anahtarla çıkarın.</p> <p>Taşıma emniyetini komple çıkarın ve şebeke hattını tutuculardan çıkarın.</p>
	<p>Koruyucu muhafazaları yerleştirin.</p> <ul style="list-style-type: none">– İlk kullanımdan önce taşıma emniyetinin tümü mutlaka çıkarılmalı ve daha sonraki taşınmalar için saklanmalıdır.– Daha sonra taşındığında taşıma emniyetleri mutlaka tekrar takılmalıdır - kurutmalı çamaşır makinesinin zarar görmesini önler.

Kurulum ve hizalama

- Kurutmalı çamaşır makinesinin santrifüj esnasında "yürmemesi" için düzgün kurulması gereklidir.
- Cihazın kurulacağı yüzey düz, sağlam ve temiz olmalıdır.
- Parke zeminler ve halı veya altı köpüklü yüzeyler gibi yumuşak zemin kaplamaları uygun değildir.

Kurulum

- Kaydırma sacları kurutmalı çamaşır makinesinin montaj yerine yerleşimi kolaylaştırır.
- Müşteri hizmetleri üzerinden sipariş edilebilir, Yedek parça no. 66 1827.
 - Kaydırma saclarını, kurutmalı çamaşır makinesini yerleştirmeden önce bir su/bulaşık deterjanı karışımıyla nemlendirin. Gres ve/veya yağ kullanmayın!

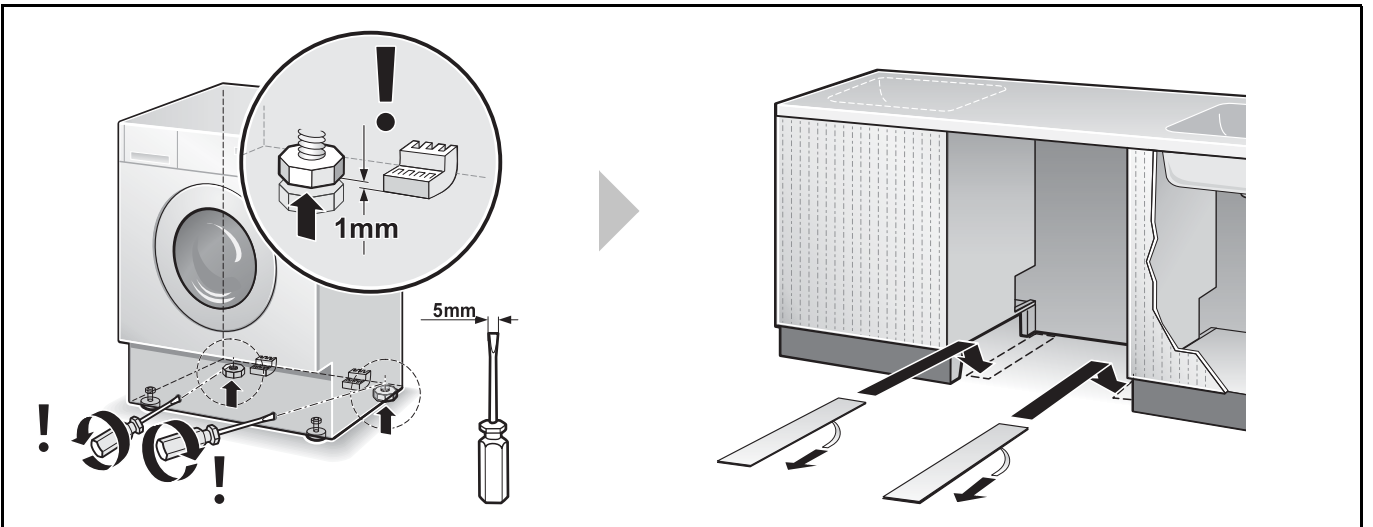

Hizalama

Şiddetli sesler, titreşimler ve "yürüme", makine konumunun düzgün ayarlanmamasından kaynaklanabilir!

- Makinenin dört ayağı da zemin üzerinde sağlam bir şekilde durmalıdır.
- Kurutmalı Çamaşır Makinesi sallanmamalıdır!
- Kurutmalı çamaşır makinesinin hizalaması su terazisiyle kontrol edilmeli, gerekirse düzeltilmelidir.
- Kurutmalı çamaşır makinesi montaj yerinin yan duvarlarına dayanmamalıdır!
- Öndeki cihaz ayaklarının kontra somunları gövdeye karşı sıkıca vidalanmış olmalıdır!

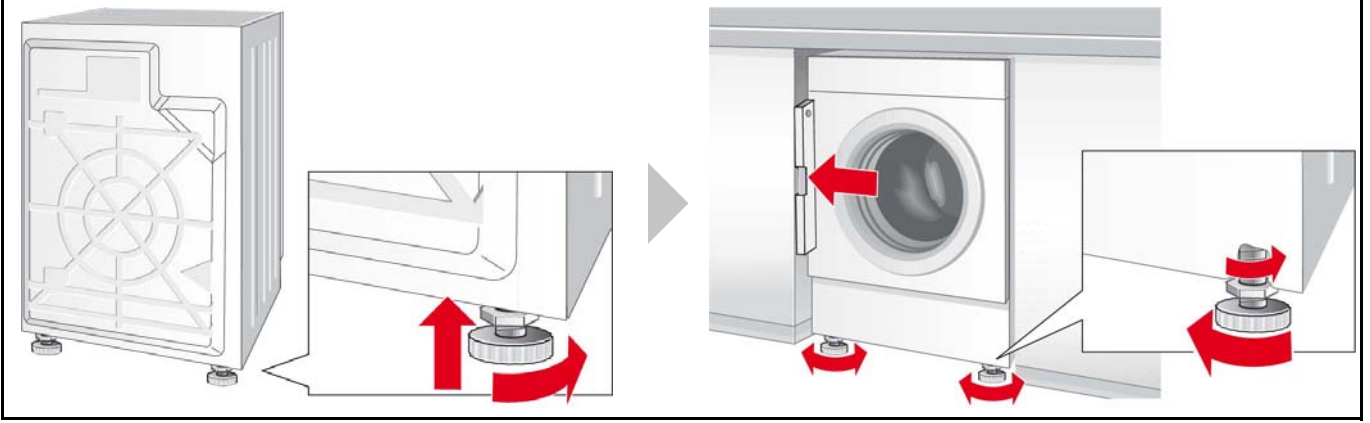

Hortum ve hat uzunlukları

Sol taraflı bağlantı

veya

Sağ taraflı bağlantı

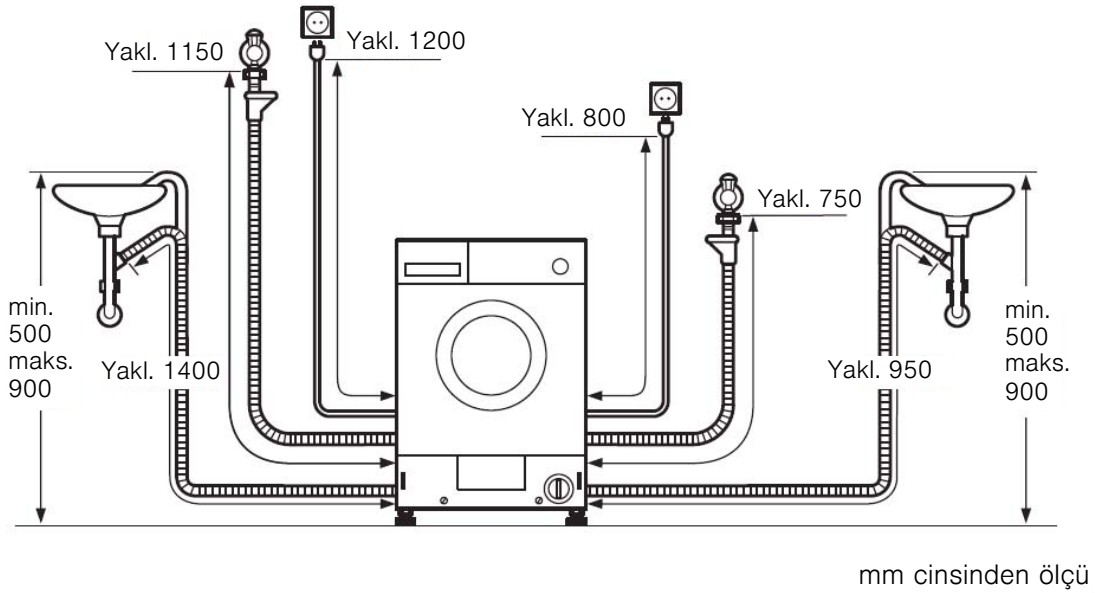

Ölçüler

Genişlik x derinlik x Yükseklik

595 mm x 584 mm x 820 mm

Ağırlık

85 kg

Su bağlantısı

Kaçak ve su hasarlarını önlemek için mutlaka bu bölümdeki talimatlara dikkat edilmelidir!

Gerekirse uzmana bağlatırın.

Su giriş ve çıkış hortumları kurulum ihtiyacına göre sağa veya sola doğru çıkarılabilir.

Sadece birlikte teslim edilen veya yetkili bayiden alınan giriş hortumunu kullanın, kullanılmış hortumlar kullanmayın!

Su girişi

Su giriş hortumunu:

- bükmeyin veya sıkıştırmayın,
- değiştirmeyin veya kesmeyin (dayanıklılık artık sağlanamaz).

Besleme şebekesindeki su basıncını dikkate alın:

Su basıncı 50-900 kPa (0,5-9 bar) arasında olmalıdır (musluk açıkken dakikada en az 8 litre su akar).

Yüksek su basıncında basınç düşürme valfi takın.

Soğuk su giriş hortumunu (**mavi** başlık somunu) soğuk su musluğuna $\frac{3}{4}$ dişli ile bağlayın.

Plastik vidalı bağlantıları sadece elle sıkın.
Süzgeçleri giriş hortumundan çıkarmayın.

Su giriş hortumunu bağladıktan sonra:

- Musluğu tam açın.
- Bağlantı noktalarının sızdırmazlığını kontrol edin.

Su çıkışı

Sifona boşaltma

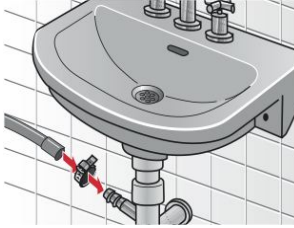

- Çıkış hortumunu bükmeyin veya çekmeyin.
- Kurma yeri ve gider arasındaki yükseklik farkı: maks. 90 cm, min. 50 cm.

Bağlantı yerini hortum kelepçesiyle 24-40 mm (teslimat kapsamı) emniyete alın.

Elektrik bağlantısı

Kurutmalı çamaşır makinesi sadece talimatlara uygun kurulmuş bir topraklı priz üzerinden alternatif akıma bağlanmalıdır.

Kaçak akım koruma şalteri kullanılması gerekiyorsa, sadece bu işarete sahip tipteki şalter kullanılmalıdır: .

Bu işaret, şalterin günümüzde geçerli olan düzenlemelere uyduğunu gösterir.

Kurutmalı çamaşır makinesindeki şebeke gerilimi ve gerilim bilgileri örtüşmelidir (tip etiketi).

Bağlantı değeri ve gerekli sigorta tip etiketi üzerinde belirtilmiştir.

Aşağıdakiler sağlanmalıdır:

- Fiş ve priz birbirine uymalı,
- hat kesiti yeterli olmalı,
- topraklama sistemi talimatlara uygun kurulmuş olmalı,
- cihaz, elektrik kablosu üzerinde durmamalı.
- fişe her zaman erişilebilmeli.

Şebeke bağlantısındaki değişiklikler sadece bir elektrik uzmanı tarafından yapılmalıdır.

Çoklu soket/bağlantı veya uzatma kablosu kullanılmamalıdır.

Fiş ıslak ellerle prize takılmamalı/ prizden çekilmemelidir.

Şebeke hattı sadece fişinden tutularak prizden çekilmelidir.





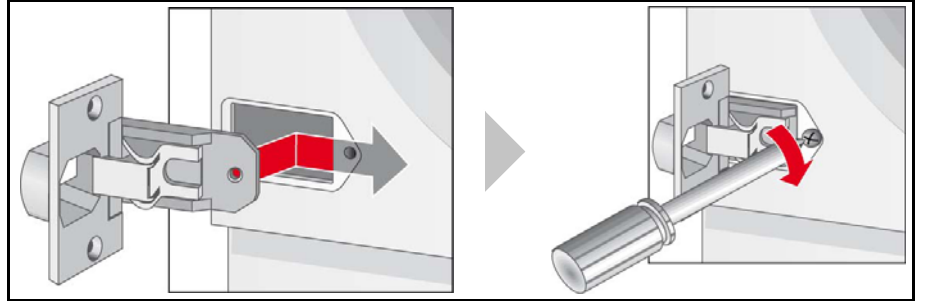













Kapı menteşesinin kurutmalı çamaşır makinesine montajı

Kurutmalı çamaşır makinesi hazır mutfağın içine kurulduktan sonra bir kapak ile gizlenebilir. Bu durumda teslimat kapsamındaki menteşeler kurutmalı çamaşır makinesine takılmalıdır.



Program tablosu











Bakım etiketleri, kumaş tipi ve çamaşır miktarı ile ilgili uyarıları dikkate alın. Çamaşırlar için en uygun programı seçmek için çamaşırların çoğunda yer alan etiketleri dikkate alın.

Programlar*	°C	maks.	Çamaşır türü 	Seçenekler*					Kurutma	
										
 Cottons (Pamuk)	soğuk-30-40-60-75-90		Dayanıklı sağlam kumaşlar, kaynatılabilen pamuk veya keten kumaşlar	✓	✓	✓	✓	✓	✓	-
 Cottons Eco(Pamuk Eko)	soğuk-30-40-60	7 kg/ 4 kg**		✓	-	✓	✓	✓	✓	-
 Sensitive (Narin)	soğuk-30-40-60		Pamuk veya keten dayanıklı sağlam kumaşlar.	✓	✓	✓	✓	✓	✓	-
 Night Wash (Gece Modu)	soğuk-30-40-60	3 kg**	Düşük son sıkma ile sessiz yıkama programı.	✓	✓	✓	✓	✓	✓	-
 Easy-Care (Sentetikler)	soğuk-30-40-60	3.5 kg	Pamuk, keten, sentetik veya karışık, bakımı kolay kumaşlar	✓	✓	-	✓	✓	-	✓
 Mix (Hızlı/Karışık)	soğuk-30-40	3 kg	Pamuklu kumaşlar veya bakımı kolay kumaşlar	✓	✓	✓	✓	✓	-	✓
 Delicate/Silk (Hassas/İpek)	soğuk-30-40		Hassas, yıkanabilen kumaşlar, örn. ipek, saten, sentetik veya karışık kumaşlar (örn. perde)	-	✓	-	✓	-	-	-
 Wool (Yünümler)	soğuk-30-40		Elle veya makineyle yıkanabilen yünümler ve yünlü kumaşlar	-	-	-	-	-	-	-
 Super Quick 15' (Süper 15)	soğuk-30	2 kg	Pamuk, keten, sentetik veya karışık, bakımı kolay kumaşlar	-	-	-	-	-	-	-
 Sports Wash (Spor Giyim)	soğuk-30-40		Mikro faser kumaşlar.	-	✓	-	✓	-	✓	-



*Programlar ve seçenekler modele göre

**Arka arkaya yıkama ve kurutma programında düşürülmüş çamaşır miktarı

Tüketim değerleri

Yıkama				
Program	Çamaşır miktarı	Elektrik***	Su***	Program süresi***
 Cottons (Pamuk) 40 °C	7 kg	0.83 kWh	62 l	1:51 h
 Cottons (Pamuk) 90 °C		2.30 kWh	70 l	2:22 h
 Cottons Eco (Pamuk Eko) 60 °C*		1.27 kWh	52 l	2:45 h
Mix  (Hızlı/Karışık) 40°C	3.5 kg	0.45 kWh	40 l	0:49 h
 Easy-Care (Sentetikler) 40 °C		0.62 kWh	45 l	1:43 h
 Delicate/Silk (Hassas/İpek) (soğuk)	2 kg	0.05 kWh	35 l	0:36 h
 Delicate/Silk (Hassas/İpek) 30 °C		0.20 kWh	49 l	0:36 h
 Wool (Yünlüler) * (soğuk)		0.10 kWh	49 l	0:47 h
 Wool (Yünlüler) 30 °C		0.20 kWh	49 l	0:47 h
 Cottons Eco (Pamuk Eko) 60 °C  Intensive Dry (2 periyot)**	7 kg/4+3 kg	5.50 kWh	105 l	7:00 h
Kapalı durumda güç tüketimi			0,20 W	
Açık durumda güç tüketimi			0,80 W	

* Mevcut geçerli AB standardı EN60456'ya göre program ayarlama testleri. Karşılaştırma testi için lütfen programları belirtilen yüklerle ve maksimum sıkma hızıyla test ediniz.

** AB enerji etiketi kurulama performansı EN50229'a göre maksimum yıkama yükü 2 kurutma devresine ayrılmıştır (4 kg/ 3 kg), ve her kurutma yükü,  Cottons Eco (Pamuk Eko) 60 °C,  Intensive Dry + Aut 2 (Oto 2) seçenekleri kullanılarak kurutulur.

*** Değerler aşağıdaki faktörlere bağlı olarak, belirtilen değerlere göre farklılık gösterebilir: su basıncı ve sertliği, giriş sıcaklığı, çevre sıcaklığı, çamaşırların türü ve miktarı, kullanılan deterjanın türü ve miktarı, güç kaynağının dalgalanması ve seçilen ek fonksiyonlar.

kurutma*			
Program	Çamaşır miktarı	Cupboard dry	Iron dry
Intensive Dry  (Yoğun kurutma)	1.5 kg	90 min	60 min
	2 kg	90 min	60 min
	2.5 kg	100 min	90 min
	3 kg	110 min	95 min
	3.5 kg	120 min	105 min
	4 kg	130 min	115 min
Gentle Dry  (Hassas kurutma)	1.5 kg	90 min	60 min
	2 kg	100 min	60 min
	2.5 kg	110 min	90 min
	3 kg	130 min	100 min

*)Değerler yüksek ve düşük gerilime, kumaş türüne, kurutulacak çamaşırların yapısına, kumaşların ne kadar ıslak olduklarına veya doldurma miktarına bağlı olarak verilen değerlerden farklı olabilir.

Dizin

A 15	K 8		
Acil kilit açma	23	Kalan süre	-tuşu	8	
Ana yıkama		Kalan süre tuşu	8		
-Gösterge alanı	8	Kapı menteşeleri	29		
Arızalar	21	kirecini giderme	20		
B 16	Kolay ütüleme	-Gösterge alanı	8	
Bağlantı takımı	28	Kullanım	17		
Bakım bilgileri		Kumanda paneli	8		
-Kurutma	10	-temizleme	19		
-Yıkama	9	Kurma yeri	25		
Bakım maddesi	11	Kurulum	-Kurutmalı çamaşır ma-	26	
Boşaltma	14	Ekran	Ekran	-Hata mesajı	21
C 17	Ekstra kuru	-Gösterge alanı	8	
Çamaşır doldurma kapağı 7, 18	-Kurutma seçenekleri ...	16		
Çamaşırların		Elektrik	31		
-Kırışık oluşumu	10	Elektrik bağlantısı	29		
-kurutma için ayrılması .	10	E 18		
-kurutma için hazırlanması 10	Gövde	-temizleme	19	
-yerleştirilmesi	10	Güvenlik uyarıları	19, 21, 4		
-yıkama için ayrılması	9	G 19		
-yıkama için hazırlanması 10	Hizalama	-Kurutmalı çamaşır ma-	26	
Çevre		Hizalama	-Kurutmalı çamaşır ma-	26	
-Enerji tüketimi	10	Hata mesajı	21		
-koruma	6	Hizalama	27		
Çocuk emniyeti	18	H 27		
-Gösterge alanı	8	I 9		
D 18	İlk yıkama	9		
Dengesizlik kontrol sistemi		K 8		
E 16	Kalan süre	-tuşu	8	
Deterjan	11	Kalan süre tuşu	8		
-Sıvı deterjan elemanı 11, 12	Kapı menteşeleri	29		
Deterjan çekmecesini		kirecini giderme	20		
-Açıklama	11	Kolay ütüleme	-Gösterge alanı	8	
-temizleme	19	Kullanım	17		
Dolap kuruluđu	8	Kumanda paneli	8		
-Kurutma seçenekleri ...	16	-temizleme	19		
F 17	Kurma yeri	25		
G 18	Kurulum	-Kurutmalı çamaşır ma-	26	
Gövde	-temizleme	19	Kurutma	15, 17	
Güvenlik uyarıları	19, 21, 4	-Gösterge alanı	8		
H 19	-Seçenekler	16		
Hizalama	-Kurutmalı çamaşır ma-	-Sentetik	10		
-Kurutmalı çamaşır ma-	26	-tuşu	8		
Ekran	Ekran	-Yünlüler	10		
-Hata mesajı	21	Kurutma programları	14		
Hizalama	27	Kurutmalı çamaşır makinesi	-Kurulum ve hizalama ..	26	
I 9	O 27		
İlk yıkama	9	Ölçüler	27		
J 10	Ön yıkama	-Gösterge alanı	8	
K 8	-Program	15		
Kalan süre	-tuşu	8	Özel programlar	14	
Kalan süre tuşu	8	P 15		
Kapı menteşeleri	29	Pis su pompası	-temizleme	20	
kirecini giderme	20	Program			
Kolay ütüleme	-Gösterge alanı	8			
Kullanım	17				
Kumanda paneli	8				
-temizleme	19				
Kurma yeri	25				
Kurulum	-Kurutmalı çamaşır ma-	26			
-Kurutmalı çamaşır ma-	26				
Kurutma	15, 17				
-Gösterge alanı	8				
-Seçenekler	16				
-Sentetik	10				
-tuşu	8				
-Yünlüler	10				
Kurutma programları	14				
Kurutmalı çamaşır makinesi	-Kurulum ve hizalama ..	26			
L 20				
M 21				
N 22				
O 23				
P 24				
Q 25				
R 26				
S 27				
T 28				
U 29				
V 30				
Y 31				
Z 32				

-ilerlemesi	16
-iptali	16
Program başlangıcı	
-Gösterge alanı	8
Program seçme düğmesi	
.....	8, 13
Program sonu	18
Programın	
-değiştirilmesi	16
-durdurulması	16

S

Seçenek	15
Seçenekler	8
-urutma seçenekleri	16
-tuşu	8
-Yıkama seçenekleri	15
Set	15
-tuşu	8
Sinyal	
-Gösterge lambası	8
Sıcaklık	
-Gösterge lambası	8
-tuşu	8
Sıkma	14
Sıkma devir sayısı	15
-Gösterge lambası	8
-tuşu	8
Sıkma iptal	18
Sıvı deterjan elemanı	11
Son sıkma	
-Gösterge alanı	8
Spülstop (Sıkma iptal)	15
Start/Pause (Başlat/Beklet)	8
Su	31
Su boşaltma	18
Su çıkışı	28
Su giriş hortumunu	
-temizleme	20
Su girişi	28
Süre kontrollü kurutma	
-Kurutma seçenekleri	16
Suyun boşaltılması	20
Süzgeç	
-Su giriş hortumu	20

T

Tambur	
-temizleme	19
Tasarruf bilgileri	6
Taşıma emniyetleri	26
Tehlike uyarıları	
-Deterjan	11
Temizleme	
-gövde	19
temizleme	
-Deterjan çekmecesi	19
-gövde	19
-Kumanda paneli	
.....	19
-Pis su pompası	20
-Su giriş hortumu	20
-Tambur	19
Teslimat kapsamı	25
Tiftik durulama	
-Gösterge alanı	8
Tüketim değerleri	31

U

Ütü kuruluğu	
-Kurutma seçenekleri	16

W

WEEE	6
------------	---

Y

Yapılması gereken	21
Yıkama	17
-Gösterge alanı	8
-ve kurutma	17
-Yıkama seçenekleri	15
Yıkama programları	13, 14
Yıkama seçenekleri	
-Gösterge lambası	8
Yıkama sıcaklığı	15
Yumuşatıcı gözü elemanı	19

Robert Bosch Hausgeräte GmbH

Carl-Wery-Straße 34
81739 München
DEUTSCHLAND

WKD28541EU
05.2015
19291025500
9001110522