



Register your new Bosch now:
www.bosch-home.com/welcome



Pralka
WAW24740PL



BOSCH

pl Instrukcja obsługi i ustawiania

Nowa pralka

Gratulujemy decyzji zakupu pralki marki Bosch.

Zachęcamy do przeczytania instrukcji obsługi i zapoznania się z zaletami nowej pralki.

Każde urządzenie opuszczające nasz zakład zostało starannie sprawdzone pod kątem działania i stanu, aby sprostać wysokim wymaganiom jakości urządzeń marki Bosch.

W celu uzyskania szczegółowych informacji oraz zapoznania się z ofertą naszych produktów, wyposażenia dodatkowego, części zamiennych oraz usług serwisowych można odwiedzić naszą stronę internetową www.bosch-home.com lub skontaktować się z serwisem.

Instrukcja obsługi i ustawiania przedstawia różne modele; różnice są wskazane w odpowiednich miejscach.



Przed uruchomieniem pralki należy przeczytać instrukcję obsługi i ustawiania!

Zasady prezentacji

Ostrożnie!

Taka kombinacja symbolu i hasła ostrzegawczego wskazuje na sytuację, która jest potencjalnie niebezpieczna. Niezachowanie środków ostrożności może prowadzić do obrażeń lub śmierci.

Uwaga!

To hasło ostrzegawcze wskazuje na sytuację, która jest potencjalnie niebezpieczna. Niezachowanie środków ostrożności może spowodować szkody materialne lub zanieczyszczenie środowiska.

Wskazówka / Rada

Wskazówki odnośnie optymalnej eksploatacji urządzenia / przydatne informacje.

1. 2. 3. / a) b) c)

Poszczególne etapy działania są oznaczone cyframi lub literami.

■ / -

Elementy wykazów są oznaczone punktem lub myślnikiem.

Spis treści

	Przeznaczenie urządzenia 5		Pranie 30
	Instrukcje bezpieczeństwa 6		Przygotowanie prania 30
	Dzieci/inne osoby/zwierzęta 6		Sortowanie prania 30
	Instalacja 8		Środek piorący 31
	Obsługa 11		Wybór prawidłowego środka
	Czyszczenie/konserwacja 12		piorącego 31
	Ochrona środowiska 14		Oszczędzanie energii i środka
	Opakowanie/zużyte urządzenie 14		piorącego 31
	Wskazówki dotyczące		Zestawienie programów 32
	oszczędności 14		Programy na programatorze 32
	Ustawianie i podłączanie 16		ActiveOxygen Refresh ☼ 37
	Zakres dostawy 16		Krochmalenie 37
	Wskazówki dotyczące		Farbowanie/Odbarwianie 37
	bezpieczeństwa 17		Namaczanie 37
	Powierzchnia ustawienia 17		Wstępne ustawienia
	Ustawienie na cokole lub na		programów 38
	drewnianym stropie belkowym 17		Temperatura 38
	Ustawianie na podeście z szufladą . . 17		Prędkość wirowania 38
	Ustawienie urządzenia pod blatem		Gotowe za 38
	kuchennym 18		Dodatkowe ustawienia
	Demontaż zabezpieczeń		programów 39
	transportowych 18		TimePerfect 39
	Długości węży i przewodów 19		EcoPerfect 39
	Dopływ wody 20		P. wstępne 39
	Odływ wody 21		Woda Plus 39
	Wypoziomowanie urządzenia 22		Mniej zagnieceń 39
	Podłączenie do sieci elektrycznej . . 23		Active Oxygen ☼ 39
	Przed pierwszym użyciem 24		Obsługa urządzenia 40
	Transport 25		Przygotowanie pralki do pracy 40
	Najważniejsze informacje w		Włączanie urządzenia/ wybór programu 40
	skrótce 26		Wkładanie prania do bębna 40
	Informacje na temat		Dozowanie środków piorących i pielęgnacyjnych 41
	urządzenia 27		Zmiana wstępnych ustawień programów 42
	Pralka 27		Wybór dodatkowych ustawień programów 42
	Pulpit obsługi 28		Włączanie programu 42
	Wyświetlacz 29		

Zabezp. przed dziećmi 3 sek.	43
Dokładanie prania	43
Zmiana programu	43
Zatrzymanie programu.	44
Zakończenie programu przy opcji ☐ (bez odwirowania)	44
Koniec programu	44
Wymowianie prania/wyłączanie urządzenia	44

Ustawienia urządzenia 45

Aktywacja trybu ustawiania	45
Zmiana głośności	45
Aktywacja/dezaktywacja funkcji Automatyczne wyłączenie urządzenia	45
Włączanie/wyłączanie sygnału informacyjnego programu pielęgnacji bębna	45
Wyjście z trybu ustawiania.	45

Sensoryka 46

Automatyka wagowa	46
System kontroli wyważenia	46
Czujnik AquaSensor	46

Czyszczenie i konserwacja . . . 47

Obudowa urządzenia/ panel obsługi.	47
Bęben pralki	47
Odkamienianie.	47
Szufladka na środki piorące i jej obudowa	48
Pompa wody zapchana, opróżnianie awaryjne.	48
Zapchany wąż odpływowy przy podłączeniu do syfonu.	49
Zapchane sito w węży dopływowym	49

Usterka, co robić? 50

Odblokowanie awaryjne.	50
Wskazówki na wyświetlaczu	51
Usterka, co robić?	52

Serwis 55

Parametry zużycia 56

Zużycie energii i wody, czas trwania programu i wilgotność końcowa w przypadku poszczególnych programów podstawowych.	56
Najbardziej efektywne programy dla tkanin z bawełny.	57

Dane techniczne 57

Gwarancja Aqua-stop 58



Przeznaczenie urządzenia

- Urządzenie jest przeznaczone wyłącznie do użytku w warunkach domowych.
- Nie instalować ani nie używać urządzenia w żadnym miejscu narażonym na ujemne temperatury ani na zewnątrz. Istnieje ryzyko, że w przypadku zamarznięcia pozostałej w nim wody urządzenie ulegnie uszkodzeniu. Zamarznięte węże mogą ulec rozerwaniu/rozsadzeniu.
- Urządzenie może być używane wyłącznie do prania w warunkach domowych, rzeczy nadających się do prania maszynowego lub tkanin wełnianych do prania ręcznego (patrz etykieta na danym egzemplarzu). Zabrania się używania urządzenia do celów niezgodnych z jego przeznaczeniem.
- Urządzenie nadaje się do pracy z kablami zasilającymi zimną oraz z powszechnie dostępnymi detergentami i środkami (odpowiednimi do używania w pralkach automatycznych).
- Urządzenie jest przeznaczone do użytkowania na wysokości do 4000 m n.p.m.

Przed włączeniem urządzenia:

Sprawdzić, czy nie ma na nim widocznych uszkodzeń. Nie użytkować urządzenia, jeśli jest uszkodzone. Jeśli zaistnieją jakieś problemy, prosimy o zwrócenie się do wyspecjalizowanego dealera lub naszego punktu obsługi klienta.

Należy zapoznać się i postępować według instrukcji obsługi i instalacji oraz wszelkich pozostałych informacji dołączonych do urządzenia.

Należy zachować tę dokumentację do późniejszego użytku lub do użytku przyszłego właściciela.

Instrukcje bezpieczeństwa

Poniższe informacje dotyczące bezpieczeństwa i ostrzeżenia służą zminimalizowaniu ryzyka obrażeń i szkód materialnych w Twoim otoczeniu.

Tym niemniej, ważne jest podjęcie czynności zapobiegawczych oraz zachowanie odpowiedniej ostrożności podczas montażu, konserwacji, czyszczenia oraz użytkowania urządzenia.

Dzieci/inne osoby/zwierzęta

Ostrzeżenie Ryzyko utraty życia!

Dzieci oraz inne osoby, które nie są w stanie ocenić ryzyka wiążącego się z używaniem urządzenia mogą ulec zranieniu lub znaleźć się w sytuacjach zagrożenia życia. Dlatego należy pamiętać:

- To urządzenie może być używane przez dzieci powyżej 8 lat oraz osoby z obniżonym poziomem możliwości fizycznych, sensorycznych lub umysłowych, a także osoby bez doświadczenia czy wiedzy o bezpiecznym używaniu urządzenia pod warunkiem, że osoby te rozumieją potencjalne ryzyko, jakie wiąże się z używaniem tego urządzenia.
- Dzieciom należy zabronić zabawy tym urządzeniem.
- Nie zezwalać dzieciom na czyszczenie ani na konserwację urządzenia bez nadzoru osoby dorosłej.
- Należy pilnować, aby dzieci w wieku poniżej 3 lat oraz zwierzęta nie przebywały w pobliżu urządzenia.
- Dzieci ani osoby, które nie są w stanie ocenić ryzyka nie mogą bez nadzoru pozostawać w pobliżu urządzenia.

 Ostrzeżenie**Ryzyko utraty życia!**

Dzieci mogą zatrzaskać się w urządzeniach, znajdując się tym samym w sytuacji zagrożenia życia.

- Nie umieszczać urządzenia za drzwiami, ponieważ może to utrudnić otwarcie drzwi urządzenia bądź też spowodować, że ich otwarcie będzie w ogóle niemożliwe.
- Gdy urządzenie osiągnie kres swojego okresu eksploatacyjnego, wyciągnąć wtyczkę z gniazdka **przed** odcięciem kabla zasilającego, a następnie zniszczyć zamek znajdujący się na drzwiach urządzenia.

 Ostrzeżenie**Ryzyko uduszenia się!**

Jeżeli pozwolimy dzieciom bawić się opakowaniem/folią lub częściami opakowania, będą mogły się tym owinąć lub naciągnąć na głowę i może dojść do uduszenia.

Chronić z dala od dzieci opakowanie/folię lub części opakowania.

 Ostrzeżenie**Ryzyko zatrucia!**

Środki piorące i preparaty do tkanin mogą spowodować zatrucie w przypadku ich spożycia.

W razie przypadkowego połknięcia środka, należy zasięgnąć porady lekarza. Środki piorące i preparaty do tkanin należy przechowywać poza zasięgiem dzieci.

 Ostrzeżenie**Ryzyko oparzenia!**

Jeśli rzeczy są prane w wysokich temperaturach, szkło drzwiczek urządzenia staje się gorące.

Uniemożliwić dzieciom dotykanie rozgrzanych drzwi urządzenia.

 Ostrzeżenie**Podrażnienie oczu/skóry!**

Kontakt ze środkami piorącymi i zmiękczającymi może spowodować podrażnienie oczu lub skóry.

W razie dostania się do oczu/ kontaktu ze skórą środka piorącego lub preparatu do tkanin, dokładnie przepłukać oczy/skórę. Środki piorące i preparaty do tkanin należy przechowywać poza zasięgiem dzieci.

Instalacja

Ostrzeżenie

Ryzyko porażenia prądem/ ryzyko pożaru/ ryzyko szkód materialnych/ ryzyko dla urządzenia!

Jeżeli urządzenie nie zostało prawidłowo zamontowane, może dojść do niebezpiecznej sytuacji. Należy upewnić się, czy:

- Napięcie w gniazdku jest zgodne z napięciem określonym na urządzeniu (tabliczka identyfikacyjna). Poziomy obciążenia oraz wymagana ochrona bezpiecznika są określone na tabliczce identyfikacyjnej.
- Urządzenie jest podłączone tylko i wyłącznie do źródła prądu zmiennego za pomocą zgodnego ze standardami krajowymi, odpowiednio zamontowanego gniazdka z uziemieniem.
- Kabel do podłączenia do sieci elektrycznej oraz gniazdko z uziemieniem pasują do siebie oraz że system uziemienia został odpowiednio zamontowany.
- Przekrój przewodu jest dostatecznie duży.
- Dostęp do wtyczki sieciowej jest zawsze zapewniony.

- W przypadku wykorzystywania stacjonarnego wyłącznika nadmiarowo-prądowego używać jedynie tego wyłącznika, który ma następujące oznaczenie: . Obecność tego oznaczenia jest jedynym sposobem na upewnienie się, że spełnione zostały wszystkie możliwe niezbędne wymagania.

Ostrzeżenie

Ryzyko porażenia prądem/ ryzyko pożaru/ryzyko szkód materialnych/ryzyko dla urządzenia!

Jeżeli kabel do podłączenia do sieci elektrycznej był modyfikowany lub uległ uszkodzeniu, może to skutkować porażeniem prądem, zwarciem lub pojawieniem się ognia z racji jego przegrzania. Przewód zasilający nie jest skręcony, zgnieciony lub zmodyfikowany i nie styka się z żadnym źródłem ciepła.

 Ostrzeżenie**Ryzyko pożaru/ryzyko szkód materialnych/uszkodzenia urządzenia!**

Używanie przedłużaczy lub rozgałęźników może zakończyć się pożarem wskutek przegrzania lub zwarcia. Podłączyć urządzenie bezpośrednio do odpowiednio zamontowanego gniazdka z uziemieniem. Nie używać przedłużaczy, rozgałęźników ani listew wielogniazdkowych.

 Ostrzeżenie**Ryzyko dla zdrowia/ryzyko szkód materialnych/uszkodzenia urządzenia!**

- Urządzenie może wibrować lub przemieszczać się w trakcie użytkowania, co potencjalnie może skutkować obrażeniami lub uszkodzami materialnymi. Ustawić urządzenie na czystej, równej i twardej powierzchni przy pomocy poziomicy, a następnie przytwierdzić w wypoziomowanej pozycji wykorzystując wkęcane podstawki.

- W przypadku pochwycenia jednego z wystających elementów urządzenia (np. drzwi) w celu podniesienia urządzenia bądź jego przesunięcia, element taki może się oderwać i spowodować obrażenia. Nie chwytać za żadne wystające elementy urządzenia w celu jego przesunięcia.

 Ostrzeżenie**Ryzyko odniesienia obrażeń!**

- Urządzenie jest bardzo ciężkie. Jego podnoszenie może spowodować obrażenia. Nie podnosić tego urządzenia samodzielnie.
- Urządzenie to posiada ostre krawędzie, które mogą spowodować okaleczenie dłoni. Nie chwytać urządzenia za ostre krawędzie. Podnosić je jedynie po założeniu rękawic ochronnych.
- Jeżeli przewody lub kable elektryczne nie są poprowadzone prawidłowo, można się o nie potknąć i odnieść obrażenia. Poprowadzić przewody i kable tak, aby nie stanowiły zagrożenia potknięcia.

Uwaga!

Szkody materialne/ uszkodzenie urządzenia

- Jeżeli poziom wody jest zbyt wysoki lub zbyt niski, urządzenie może nie działać poprawnie, co może spowodować szkody materialne lub uszkodzenie urządzenia.
Upewnić się, że woda dostarczana jest pod ciśnieniem min. 100 kPa (1 bar) i nie przekraczającym 1000 kPa (10 bar).
- Jeżeli węże dostarczające wodę zostały zmodyfikowane lub uszkodzone, może to spowodować szkody materialne lub uszkodzenie urządzenia.
Węże dostarczające wodę nie mogą być skręcone, zgniecione, zmodyfikowane ani przecięte.
- Użycie węży innych marek do podłączenia urządzenia do źródła wody może spowodować szkody materialne lub uszkodzenie urządzenia.
Używać jedynie węży dostarczanych wraz z urządzeniem, lub oryginalnych węży zapasowych przeznaczonych do tego urządzenia.
- Urządzenie jest zabezpieczone na czas transportu za pomocą urządzeń blokujących. Jeżeli przed przystąpieniem do użytkowania urządzenia blokady używane podczas transportu nie zostaną usunięte, może to spowodować uszkodzenie urządzenia.
Przed przystąpieniem do użytkowania urządzenia po raz pierwszy należy usunąć wszystkie blokady używane podczas transportu.
Dopilnować, aby zachować oddzielnie blokady do transportu. Jeżeli urządzenie będzie ponownie transportowane, dla uniknięcia jego uszkodzenia należy ponownie zamontować blokady do transportu.

Obsługa

Ostrzeżenie

Ryzyko eksplozji/ryzyko pożaru!

Prane rzeczy, na których zastosowano środki czyszczące zawierające rozpuszczalniki, np. odrdzewiacze, rozpuszczalniki do czyszczenia, stwarzają ryzyko wybuchu w bębnie. Przed przystąpieniem do prania w maszynie, dokładnie przepłukać wodą przeznaczone do prania rzeczy.

Ostrzeżenie

Ryzyko zatrucia!

Trujące opary mogą być wydzielane przez środki do czyszczenia zawierające rozpuszczalniki, np. rozpuszczalnik do czyszczenia. Nie używać środków do czyszczenia zawierających rozpuszczalniki.

Ostrzeżenie

Ryzyko odniesienia obrażeń!

- Opieranie się/siedzenie na drzwiach urządzenia, gdy są otwarte, może skutkować przewróceniem się urządzenia i spowodować obrażenia.
Nie opierać się o otwarte drzwiczki urządzenia.
- Wchodzenie na urządzenie może prowadzić do złamania się jego blatu i spowodować obrażenia.
Nie wchodzić na urządzenie.

- Sięganie do bębna, gdy nadal się obraca naraża dłoń na zranienie.
Należy poczekać, aż bęben przestanie się obracać.

Ostrzeżenie

Ryzyko poparzenia!

Podczas prania w wysokich temperaturach istnieje ryzyko poparzenia w wyniku kontaktu z gorącym roztworem wody i środka piorącego (np. podczas spuszczenia gorącego roztworu do umywalki).
Nie wkładać rąk do gorącego roztworu wody ze środkiem piorącym.

Ostrzeżenie

Podrażnienie dróg oddechowych/oczu!

Urządzenie obsługuje programy wykorzystujące aktywny tlen. Aktywny tlen może powodować podrażnienie błony śluzowej i wywołać łzawienie oczu.
Nie otwierać drzwiczek przy pomocy dźwignienki awaryjnego odblokowania, jeżeli jest włączony program z aktywnym tlenem. Poczekać, aż drzwiczki odblokują się samoczynnie.

Ostrzeżenie

Podrażnienie oczu/skóry!

Środki piorące i preparaty do tkanin mogą rozprysnąć, jeśli szufladka na środki piorące pozostanie otwarta podczas pracy urządzenia.

W razie dostania się do oczu/kontakt z skórą środka piorącego lub preparatu do tkanin, dokładnie przepłukać oczy/skórę. W razie przypadkowego połknięcia środka, należy zasięgnąć porady lekarza.

Uwaga!

Szkody materialne/ uszkodzenie urządzenia

- Jeżeli ilość prania w urządzeniu przekracza limit ładowności, może ono nie działać poprawnie lub też spowodować szkody materialne albo uszkodzenie urządzenia.

Nie przekraczać limitu ładowności suchego prania.

Pilnować, aby nie przekraczać limitów określonych dla poszczególnych programów.

→ *Strona 32*

- Wlanie nieodpowiedniej ilości środka piorącego lub środka czyszczącego do urządzenia może spowodować szkody materialne lub uszkodzenie urządzenia. Używać środków piorących/płynów zmiękczających zgodnie z instrukcjami producenta.

Czyszczenie/konserwacja

Ostrzeżenie

Ryzyko utraty życia!!

Urządzenie jest zasilane prądem elektrycznym. Kontakt z elementami znajdującymi się pod napięciem oznacza ryzyko porażenia prądem. Dlatego należy pamiętać:

- Wyłączyć urządzenie. Odłączyć urządzenie od zasilania prądem (wyciągnąć wtyczkę).
- Nigdy nie chwytać wtyczki wilgotnymi rękami.
- W momencie usuwania wtyczki z gniazdka, zawsze chwytać za wtyczkę a nie za kabel, ponieważ w przeciwnym przypadku może to spowodować uszkodzenie kabla.
- Nie wprowadzać modyfikacji technicznych do urządzenia ani jego elementów.

- Wszelkie naprawy lub inne prace na urządzeniu powinny być wykonywane jedynie przez nasz punkt serwisowy lub przez elektryka. To samo odnosi się do wymiany kabla elektrycznego (jeśli konieczne).
- Zapasowe kable elektryczne mogą być zamówione w naszym punkcie serwisowym.

⚠ Ostrzeżenie
Ryzyko zatrucia!

Trujące opary mogą być wydzielane przez środki do czyszczenia zawierające rozpuszczalniki, np. rozpuszczalnik do czyszczenia. Nie używać środków do czyszczenia zawierających rozpuszczalniki.

⚠ Ostrzeżenie
**Ryzyko porażenia prądem/
ryzyko szkód materialnych/
uszkodzenia urządzenia!**

Jeżeli wilgoć dostanie się do urządzenia, może to spowodować zwarcie. Do czyszczenia urządzenia nie należy używać myjki ciśnieniowej ani oczyszczacza parowego.

⚠ Ostrzeżenie
**Ryzyko dla zdrowia/ryzyko
szkód materialnych/
uszkodzenia urządzenia!**

Użycie części zamiennych oraz akcesoriów innych marek jest niebezpieczne i może spowodować uszkodzenie zdrowia, szkód materialnych lub też uszkodzenie urządzenia. Ze względów bezpieczeństwa należy używać jedynie oryginalnych części zamiennych.

Uwaga!
**Szkody materialne/
uszkodzenie urządzenia**

Środki czyszczące i środki impregnujące do tkanin (np. odplamiacze, spryskiwacze do prania wstępnego itp.) mogą spowodować uszkodzenia w przypadku zetknięcia się z powierzchniami urządzenia. Dlatego należy pamiętać:

- Aby takie środki nie stykały się z powierzchnią urządzenia.
- Czyścić urządzenie jedynie wodą i wilgotną szmatką.
- Natychmiast suwać wszystkie środki piorące, spryskiwacze i inne pozostałe rzeczy.



Ochrona środowiska

Opakowanie/zużyte urządzenie



To urządzenie jest oznaczone zgodnie z Dyrektywą Europejską 2012/09/UE oraz polską Ustawą z dnia 11 września 2015 „O zużytym sprzęcie elektrycznym i elektronicznym” (Dz.U. z dn. 23.10.2015 poz. 11688) symbolem przekreślonego kontenera na odpady. Takie oznakowanie informuje, że sprzęt ten, po okresie jego użytkowania nie może być umieszczany łącznie z innymi odpadami pochodzącymi z gospodarstwa domowego. Użytkownik jest zobowiązany do oddania go prowadzącym zbieranie zużytego sprzętu elektrycznego i elektronicznego. Prowadzący zbieranie, w tym lokalne punkty zbiórki, sklepy oraz gminne jednostki, tworzą odpowiedni system umożliwiający oddanie tego sprzętu. Właściwe postępowanie ze zużytym sprzętem elektrycznym i elektronicznym przyczynia się do uniknięcia szkodliwych dla zdrowia ludzi i środowiska naturalnego konsekwencji, wynikających z obecności składników niebezpiecznych oraz niewłaściwego składowania i przetwarzania takiego sprzętu.

Wskazówki dotyczące oszczędności

- Wykorzystywać maksymalny wsad danego programu.
Zestawienie programów
→ *Strona 32*
- Normalnie zabrudzone tkaniny prać bez prania wstępnego.
- W przypadku lekko i normalnie zabrudzonych tkanin możliwe jest oszczędzanie energii i środków piorących. → *Strona 31*
- Możliwe ustawienia temperatury odwołują się do zaleceń podawanych na metkach dotyczących pielęgnacji tkanin. Rzeczywista temperatura w urządzeniu może odbiegać od podanych informacji, co pozwala uzyskać optymalny rezultat prania, oszczędzając jednocześnie energię.
- **Wskazówki dotyczące zużycia wody i energii elektrycznej:**
→ *Strona 29*
Wskaźniki podają relatywne parametry zużycia wody lub energii elektrycznej w przypadku wybranych programów.
Im więcej lampek kontrolnych świeci się, tym wyższy jest poziom zużycia. Można porównać parametry zużycia poszczególnych programów z wykorzystaniem różnych ustawień i na tej podstawie wybrać takie ustawienia programu, które zmniejszają zużycie wody lub energii elektrycznej.

- **Tryb oszczędzania energii:** podświetlenie wyświetlacza gaśnie po upływie kilku minut, miga przycisk . W celu włączenia podświetlenia nacisnąć dowolny przycisk. Tryb oszczędzania energii nie zostanie włączony podczas trwania programu.
- **Automatyczne wyłączenie:** Jeśli urządzenie nie jest obsługiwane przez dłuższy czas, może wyłączyć się automatycznie przed uruchomieniem programu oraz po jego zakończeniu w celu zaoszczędzenia energii. W celu włączenia urządzenia ponownie nacisnąć przycisk włącznika głównego.
Włączanie/wyłączanie funkcji
→ *Strona 45*
- W przypadku suszenia prania w suszarce bębnowej, wybrać prędkość wirowania według instrukcji obsługi producenta suszarki.



Ustawianie i podłączenie

Zakres dostawy

Wskazówka: Sprawdzić, czy urządzenie nie uległo uszkodzeniu podczas transportu. Nigdy nie włączać uszkodzonego urządzenia. W razie jakichkolwiek zastrzeżeń należy zwrócić się do punktu zakupu lub do naszego serwisu. → *Strona 55*

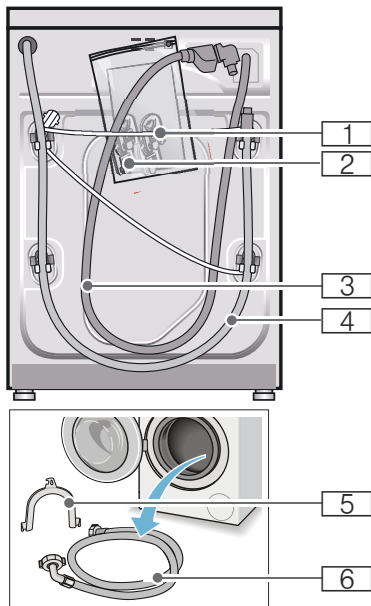

- 1 Przewód sieciowy
- 2 Siatka:
 - Instrukcja obsługi i ustawiania
 - Wykaz punktów serwisowych*
 - Gwarancja*
 - Zaślepki do otworów po usunięciu zabezpieczeń transportowych
 - Adapter z podkładką uszczelniającą 21 mm = 1/2" na 26,4 mm = 3/4" *
- 3 Wąż dopływowy w przypadku modelu AquaStop
- 4 Wąż odpływowy
- 5 Uchwyt do mocowania węża odpływowego*
- 6 Wąż dopływowy w przypadku modeli Standard/Aqua-Secure w zależności od modelu

Dodatkowo do podłączenia węża odpływowego do syfonu potrzebna jest opaska zaciskowa \varnothing 24-40 mm (sklepy specjalistyczne).

Potrzebne narzędzia

- Poziomnica do wypoziomowania urządzenia
- Klucz do śrub o:
 - rozmiarze 13 do odkręcenia zabezpieczeń transportowych oraz
 - rozmiarze 17 do wyregulowania nóżek urządzenia

Wskazówki dotyczące bezpieczeństwa

Ostrzeżenie

Niebezpieczeństwo zranienia!

- Pralka jest bardzo ciężka. Podczas podnoszenia/transportu urządzenia należy zachować ostrożność.
- Podczas podnoszenia pralki za wystające części (na przykład za drzwiczki), elementy te mogą się oderwać i spowodować skaleczenie. Nie podnosić pralki za wystające części.
- Poprzez nieprawidłowe rozłożenie węży i przewodów występuje niebezpieczeństwo potknięcia się i zranienia. Węże i przewody ułożyć w taki sposób, aby nie występowało żadne niebezpieczeństwo potknięcia się.

Uwaga!

Uszkodzenie urządzenia

Zamarznięte węże mogą rwać się lub pękać.

Nie ustawiać pralki w miejscach narażonych na wystąpienie ujemnej temperatury ani na działanie czynników atmosferycznych.

Uwaga!

Szkody spowodowane przez wodę

Miejsca podłączenia węża dopływowego i odpływowego znajdują się pod wysokim ciśnieniem wody. Aby zapobiec przeciekom oraz szkodom spowodowanym przez wodę, należy koniecznie przestrzegać wskazówek zawartych w niniejszym rozdziale.

Wskazówki

- Oprócz wymienionych wskazówek mogą obowiązywać specjalne przepisy właściwego przedsiębiorstwa wodociągowego i zakładu energetycznego.

- W razie wątpliwości zlecić podłączenie wykwalifikowanemu fachowcowi.

Powierzchnia ustawienia

Wskazówka: Stabilne ustawienie jest ważne, aby pralka nie przesuwiała się podczas pracy!

- Powierzchnia ustawienia musi być twarda i płaska.
- Nie nadają się miękkie podłoża/wykładziny podłogowe.

Ustawienie na cokole lub na drewnianym stropie belkowym

Uwaga!

Uszkodzenie urządzenia

Pralka może się przesuwać podczas wirowania i spaść z cokołu. Nóżki pralki koniecznie przymocować za pomocą uchwytów mocujących. Nr artykułu. WMZ 2200, WX 9756, Z 7080X0

Wskazówka: W przypadku drewnianych stropów belkowych pralkę należy ustawić:

- możliwie w rogu,
- na wodoodpornej płycie drewnianej (o grubości min. 30 mm), która jest przykręcona do podłogi.

Ustawianie na podeście z szufladą

Podest, nr artykułu: WMZ 20490, WZ 20490, WZ 20510, WZ 20520

Ustawienie urządzenia pod blatem kuchennym

Ostrzeżenie Zagrożenie życia!

Kontakt z elementami znajdującymi się pod napięciem wiąże się z niebezpieczeństwem porażenia prądem. Nie demontować pokrywy urządzenia.

Wskazówki

- Wymagana jest wnęka o szerokości 60 cm.
- Pralkę można ustawić wyłącznie pod ciągłym blatem roboczym, stabilnie połączonym z sąsiadującymi szafkami.

Demontaż zabezpieczeń transportowych

Uwaga!

Uszkodzenie urządzenia

- Podczas transportu urządzenie ma zamontowane zabezpieczenia transportowe. Nieusunięte zabezpieczenia transportowe mogą po uruchomieniu urządzenia spowodować na przykład uszkodzenie bębna. Przed pierwszym użyciem urządzenia należy usunąć w całości wszystkie 4 zabezpieczenia transportowe. Zabezpieczenia należy zachować.
- W celu zabezpieczenia urządzenia przed uszkodzeniem podczas późniejszego transportu, konieczne jest ponowne zamontowanie zabezpieczeń transportowych.

Wskazówka: Zachować śruby oraz tuleje.

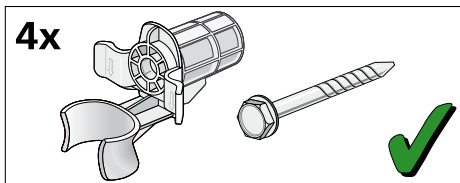

1. Wyjąć węże z uchwytów.

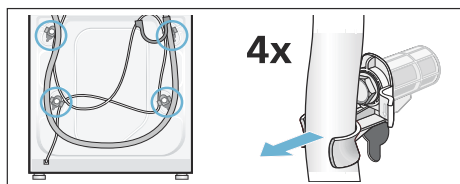

2. Za pomocą klucza płaskiego w rozmiarze 13 odkręcić i usunąć wszystkie 4 śruby zabezpieczeń transportowych. Usunąć tuleje. Wyjąć z uchwytów przewód sieciowy.

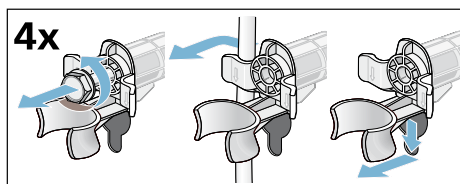

3. Założyć osłony. Mocno zablokować osłony naciskając na hak zapadki.

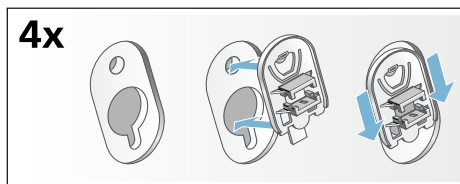

Długości węży i przewodów

■ Przyłącze lewostronne

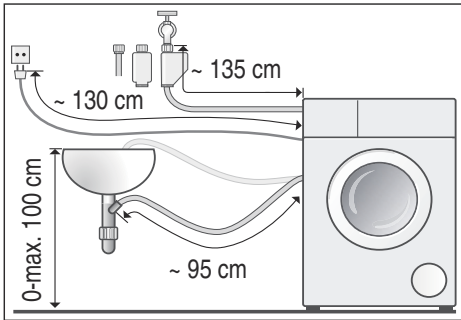

■ Przyłącze prawostronne

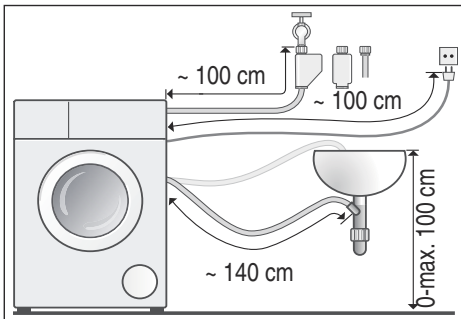

Porada: Do nabycia w sklepach specjalistycznych/serwisie:

- Przedłużenie węża do zabezpieczenia przeciw zalaniu wodą (AquaStop) lub węża doprowadzającego zimną wodę (ok. 2,50 m); nr artykułu WM Z2380, WZ 10130, CZ 11350, Z 7070X0
- Dłuższy wąż dopływowy (ok. 2,20 m) do modelu Standard; nr części dla serwisu: 00353925

Dopływ wody

Ostrzeżenie Zagrożenie życia!

Kontakt z elementami znajdującymi się pod napięciem wiąże się z niebezpieczeństwem porażenia prądem.

Nie zanurzać w wodzie zabezpieczenia przeciw zalaniu wodą AquaStop (posiada zawór elektromagnetyczny).

Wskazówki

- Pralkę zasilać wyłącznie zimną wodą pitną.
- Nie podłączać urządzenia do baterii mieszkawej beczłinnieniowego podgrzewacza wody.
- Stosować wyłącznie nowy, dołączony lub zakupiony w specjalistycznym sklepie węży dopływowy.
- Węża dopływowego nie wolno zginać ani zaciskać.
- Nie modyfikować (skracać, przecinać) węża dopływowego (wytrzymałość węża nie jest wtedy gwarantowana).
- Złączki przykręcać wyłącznie ręcznie. Zbyt mocne dokręcenie złączek za pomocą narzędzi (obcęgi) może spowodować uszkodzenie gwintów.
- W przypadku podłączenia do zaworu wody 21 mm = 1/2" najpierw zamontować adapter* z podkładką uszczelniającą 21 mm = 1/2" na 26,4 mm = 3/4".

* dołączany w zależności od modelu

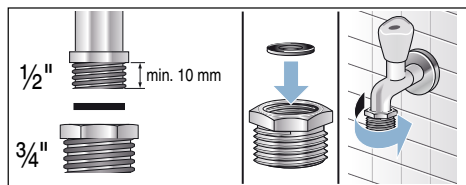

Optymalne ciśnienie wody w sieci wodociągowej

co najmniej 100 kPa (1 bar)

maksymalnie 1000 kPa (10 bar)

Przy odkręconym zaworze wody wpływa przynajmniej 8 l/min.

Przy wyższym ciśnieniu wody zainstalować zawór redukcyjny.

Przylącze

Podłączyć węży dopływowy do kurka wody (26,4 mm = 3/4") oraz do urządzenia (w modelach z Aqua-Stop nie jest to konieczne, węży jest zainstalowany na stałe):

- Model: **Standard**

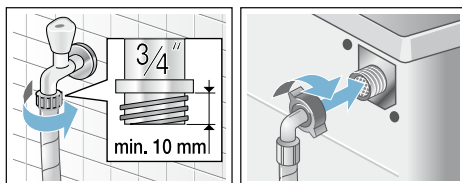

- Model: **Aqua-Secure**

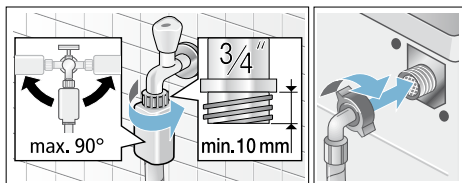

- Model: **AquaStop**

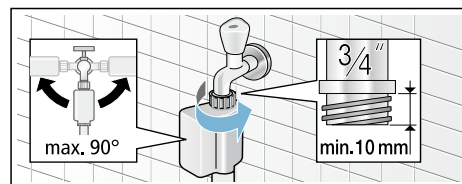

Wskazówka: Ostrożnie otworzyć zawór wody i sprawdzić przy tym szczelność w miejscach podłączenia. Połączenie śrubowe jest pod ciśnieniem wody.

Odptyw wody

! Ostrzeżenie

Niebezpieczeństwo oparzenia!

Podczas prania w wysokich temperaturach może dojść do poparzenia gorącym roztworem środka piorącego, na przykład podczas odpompowywania gorącego roztworu do umywalki.

Nie dotykać gorącego roztworu środka piorącego.

Uwaga!

Szkody spowodowane przez wodę

Gdy podczas odpompowywania, na skutek wysokiego ciśnienia wody, wąż odpływowy wysunie się z umywalki lub z miejsca podłączenia, odpompowywana woda może spowodować szkody.

Należy zabezpieczyć wąż odpływowy przed wysunięciem się.

Uwaga!

Uszkodzenie urządzenia/uszkodzenie tkanin

Gdy końcówka węża odpływowego zostanie zanurzona w odpompowywanej wodzie, może dojść do zasysania odpompowywanej wody z powrotem do urządzenia, a w konsekwencji do uszkodzenia urządzenia/tkanin.

Zwrócić uwagę na to, aby:

- korek nie zatykał odpływu umywalki.
- końcówka węża odpływowego nie była zanurzona w odpompowywanej wodzie.
- woda odpływała wystarczająco szybko.

Wskazówka: Nie zginać ani nie rozciągać na długość węża odpływowego.

Przyłącze

■ Odpływ do umywalki

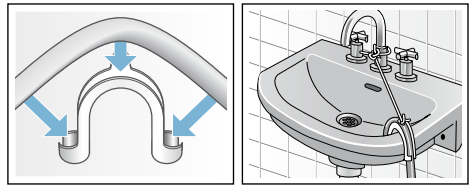

■ Odpływ do syfonu

W miejscu podłączenia założyć opaskę zaciskową \varnothing 24-40 mm (sklepy specjalistyczne).

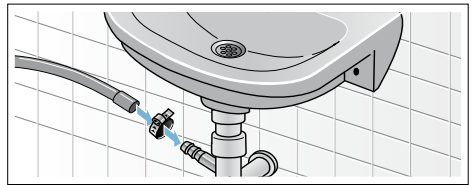

■ Odpływ wody do rury z tworzywa sztucznego z gumowym kołnierzem lub do kratki ściekowej

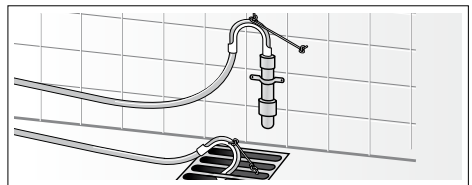

Wypoziomowanie urządzenia

Urządzenie wypoziomować za pomocą poziomnicy.

Głośne odgłosy pracy, wibracje i przesuwanie się pralki mogą być skutkiem nieprawidłowego ustawienia!

1. Nakrętkę zabezpieczającą odkręcić kluczem płaskim o rozmiarze 17 w kierunku zgodnym z ruchem wskazówek zegara.
2. Sprawdzić i ewentualnie skorygować wypoziomowanie pralki za pomocą poziomicy. Wyregulować wysokość urządzenia kręcąc nóżkami. Wszystkie cztery nóżki urządzenia muszą stać stabilnie na podłożu.
3. Nakrętki zabezpieczające wszystkich czterech nóżek muszą być mocno dokręcone do obudowy przy użyciu klucza płaskiego o rozmiarze 17. Przy tym przytrzymać nóżkę urządzenia nie zmieniając jej wysokości.

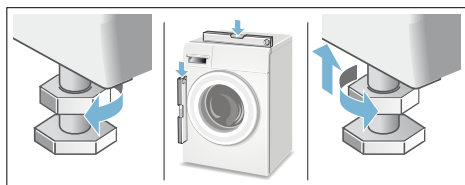

Podłączenie do sieci elektrycznej

Ostrzeżenie **Zagrożenie życia!**

Kontakt z elementami znajdującymi się pod napięciem wiąże się z niebezpieczeństwem porażenia prądem.

- Nigdy nie chwytać wtyczki mokrymi rękoma.
- Przewód sieciowy wyciągać chwytając wyłącznie za wtyczkę, nigdy za przewód, ponieważ może on ulec uszkodzeniu.
- Nigdy nie wyciągać wtyczki podczas pracy urządzenia.

Należy przestrzegać poniższych wskazówek i upewnić się, że:

Wskazówki

- Napięcie sieciowe i napięcie podane na pralce (tabliczka znamionowa) są zgodne.
Parametry przyłącza oraz konieczne bezpieczniki podane są na tabliczce znamionowej.
- Pralka zostanie podłączona do sieci prądu zmiennego poprzez prawidłowo zainstalowane gniazdo z uziemieniem.
- Wtyczka i gniazdo sieciowe pasują do siebie.
- Przekrój poprzeczny przewodów jest wystarczający.
- Instalacja uziemiająca jest prawidłowo zainstalowana.
- Wymiana przewodu sieciowego (o ile konieczna) zostanie przeprowadzona przez wykwalifikowanego elektryka. Nowy przewód sieciowy można nabyć w serwisie.
- Nie są używane rozgałęziacze ani przedłużacze.

- W przypadku zastosowania wyłącznika różnicowoprądowego jest on oznaczony znakiem . Tylko ten znak gwarantuje spełnienie aktualnie obowiązujących przepisów.
- Zapewniony jest swobodny dostęp do wtyczki sieciowej.
- Przewód sieciowy nie został zgięty, zgnieciony, zmodyfikowany ani przecięty.
- Przewód sieciowy nie styka się z żadnym źródłem ciepła.

Przed pierwszym użyciem

Pralka została poddana dokładnej kontroli przed opuszczeniem fabryki. W celu usunięcia resztek wody pozostałych po kontroli urządzenia przy pierwszym praniu włączyć program **bez** wkładania prania.

Wskazówki

- Pralka **musi być prawidłowo ustawiona i podłączona**. od → *Strona 16*
- Nigdy nie włączać uszkodzonego urządzenia. Skontaktować się z serwisem.

Czynności przygotowawcze:

1. Sprawdzić urządzenie.
2. Usunąć folię ochronną z panelu obsługi.
3. Włożyć wtyczkę do gniazda.
4. Odkręcić zawór wody.

Włączyć program bez wkładania prania.

1. Włączyć urządzenie.
2. Zamknąć drzwi (nie wkładać prania!).
3. Ustawić program **Czyszczenie bębna 90°C**.
4. Otworzyć szufladkę na środki piorące.
5. Wlać ok. 1 litra wody do przegródki **II**.
6. Wsypać uniwersalny proszek do prania do przegródki **II**.
Wskazówka: Aby zapobiec powstawaniu piany użyć tylko połowy zalecanej przez producenta ilości środka piorącego. Nie stosować środków do prania wełny i tkanin delikatnych.
7. Zamknąć szufladkę na środki piorące.
8. Nacisnąć przycisk .
9. Po zakończeniu programu wyłączyć urządzenie.

Pralka jest teraz gotowa do normalnego użytkowania.

Transport

np. w przypadku przeprowadzki

Czynności przygotowawcze:

1. Zamknąć zawór wody.
2. Zmniejszyć ciśnienie wody w wężu dopływowym: → *Strona 49*; Czystczenie i konserwacja - Zapchany filtr w dopływie wody
3. Odłączyć pralkę od sieci elektrycznej.
4. Spuścić resztki wody po praniu: → *Strona 48*; Czystczenie i konserwacja - Zapchana pompa wody, opróżnianie awaryjne
5. Odłączyć węże.

Montaż zabezpieczeń transportowych:

1. Zdjąć osłony i przechować je. W razie potrzeby użyć śrubokręta.

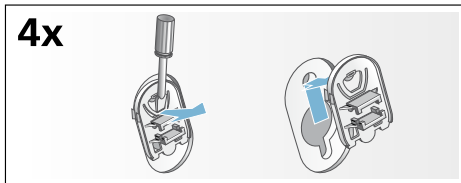

2. Założyć wszystkie 4 tuleje. Umieścić przewód sieciowy w uchwytych. Zamontować śruby zabezpieczeń transportowych i dokręcić je za pomocą klucza płaskiego w rozmiarze 13.

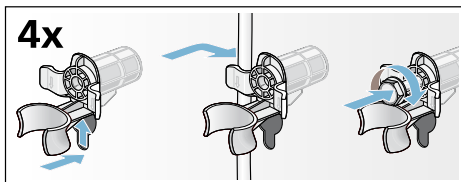









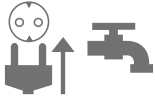



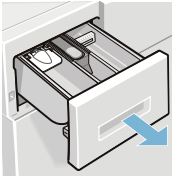
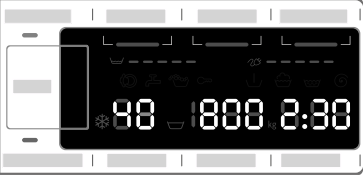

Przed ponownym uruchomieniem:

Wskazówki

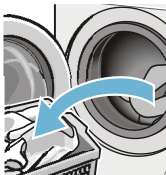
- **koniecznie** usunąć zabezpieczenia transportowe!
- włączyć ok. 1 l wody do przegródki **II**, a następnie wybrać i włączyć program **Odpompowanie**. Zapobiega to przy następnym praniu niepożądanemu odpłynięciu środka piorącego do odpływu.

Najważniejsze informacje w skrócie

1				
	Włożyć wtyczkę do gniazda sieciowego. Odkręcić zawór wody.	Otworzyć drzwi.	W celu włączenia nacisnąć przycisk  .	Wybrać program, np. Bawełna .
2				
	Posortować pranie.	Przestrzegać widocznej na wyświetlaczu maks. pojemności załadunkowej (w zależności od modelu).	Włożyć pranie.	Zamknąć drzwi.
3				
	Wsypanie środka piorącego.	W razie potrzeby zmienić wstępne ustawienia programów i/lub wybrać dodatkowe ustawienia.	Włączyć program.	
4				
	Koniec programu	Otworzyć drzwi i wyjąć pranie.	W celu wyłączenia nacisnąć przycisk  .	Zamknąć zawór wody (przy modelach bez systemu AquaStop).

Informacje na temat urządzenia

Pralka

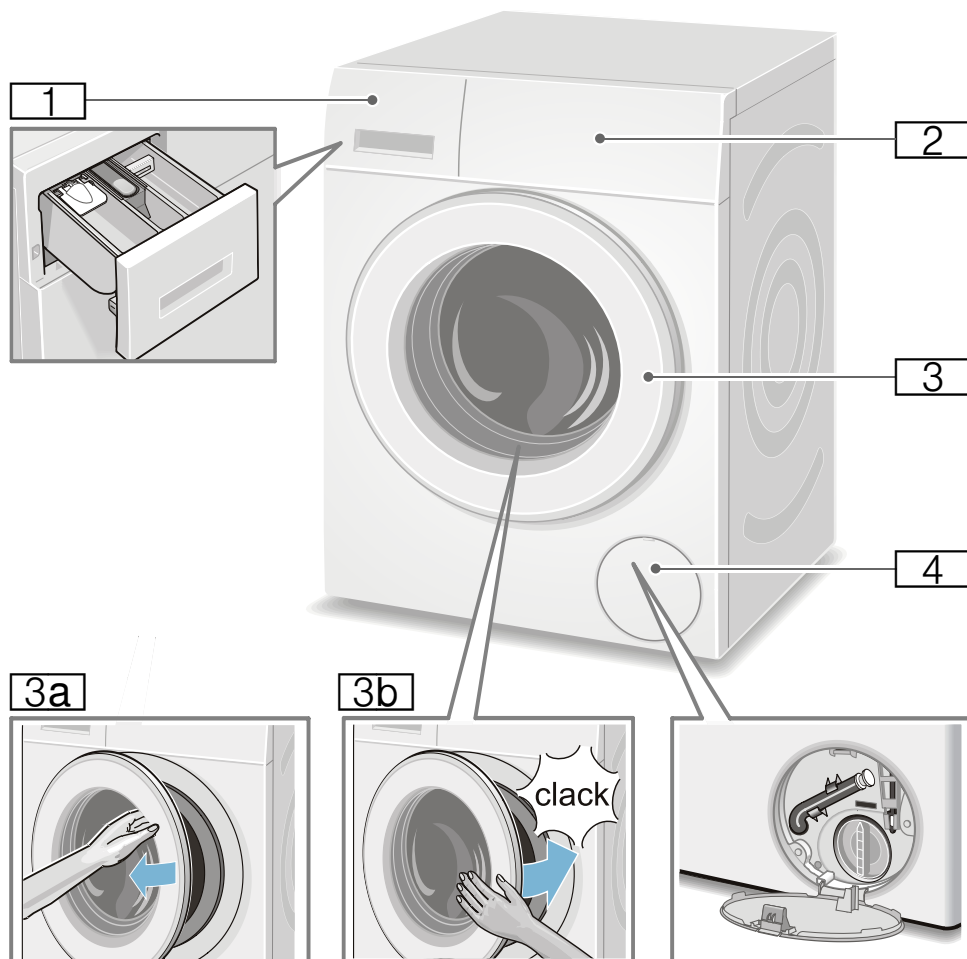

- 1** Szufladka na środki piorące
→ *Strona 41*
- 2** Panel obsługi/wyświetlacz
- 3** Drzwi z uchwytem
- 3a** Otwieranie drzwi
- 3b** Zamykanie drzwi
- 4** Pokrywa serwisowa

Pulpit obsługi

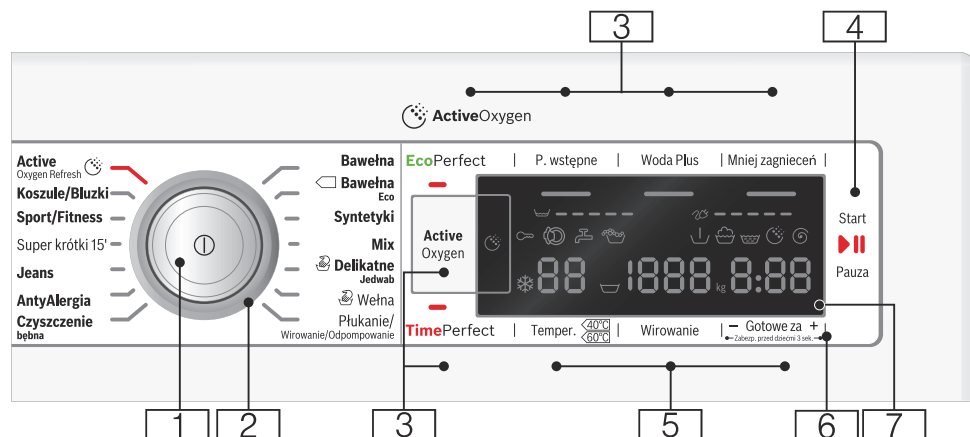

1 Włącznik główny
do włączania/wyłączania pralki:
Nacisnąć przycisk ①.

2 Programator
do wyboru programu.
Zestawienie programów
→ *Strona 32*

3 Dodatkowe ustawienia programów: → *Strona 39*

- TimePerfect,
- EcoPerfect,
- P. wstępne,
- Woda Plus,
- Mniej zagnieć,
- Active Oxygen

4 Przycisk  do:

- włączania programu,
- zatrzymywania programu, np. w celu dołożenia prania
→ *Strona 43*,
- przerywania programu
→ *Strona 44*

5 Zmiana wstępnych ustawień programów: → *Strona 38*

- Temperatura (Temper.),
- Prędkość wirowania (Wirowanie),
- Gotowe za

6 Zabezp. przed dziećmi 3 sek.
Aktywacja/dezaktywacja w celu uniemożliwienia przypadkowej zmiany ustawionych funkcji:
W tym celu naciskać jednocześnie przyciski **Gotowe za +** oraz **-** przez ok. 3 sek. → *Strona 43*

7 Wyświetlacz ustawień oraz informacji. → *Strona 29*

Wyświetlacz

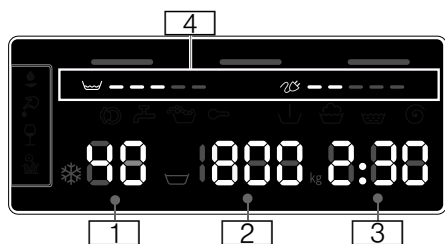

Wstępne ustawienia programów:

- 1 **Temperatura** w °C
* - 90 (* = zimna)
- 2 **Prędkość wirowania**
w obr./min,
▽, 0 - 1600*;
* maks. prędkość wirowania w zależności od wybranego programu i modelu,
■ 0 = bez wirowania, tylko odpompowanie → *Strona 38*,
■ ▽ = wirowanie stop → *Strona 38*
- 3 **Gotowe za**
np. 2:30;
czas trwania programu po wyborze programu w h:min (godziny:minuty),
■ **Programowanie czasu zakończenia**
1 - 24h;
zakończenie programu po upływie ... h (h=godzina),
■ **Zalecany wsad**
np. kg 9*;
* w zależności od wybranego programu
- 4 **Wskazówki dotyczące zużycia wody i energii elektrycznej:**
→ *Strona 14*
 - = = = = =
wskazanie zużycia wody,
 - = = = = =
wskazanie zużycia energii

Inne wskazówki

	Active Oxygen → <i>Strona 39</i>
Stopień zaawansowania programu:	
	Faza aktywnego tlenu
	Pranie wstępne
	Pranie
	Płukanie
	Wirowanie
- 0 -	Koniec programu
	Zakończenie programu przy wirowaniu stop
- P -	Pauza, np. w celu dokończenia prania
Drzwi:	
	Można otworzyć drzwi. świeci się
	Po włączeniu programu: drzwi nie są prawidłowo zamknięte. miga
Zawór wody:	
	Zamknięty zawór wody, brak ciśnienia wody świeci się
	Zbyt niskie ciśnienie wody (czas trwania programu może ulec wydłużeniu) miga
Zabezpieczenie przed dziećmi: → <i>Strona 43</i>	
	Zabezpieczenie przed dziećmi aktywne świeci się
	Przy włączonym zabezpieczeniu przed dziećmi zmieniono ustawienie programatora miga
System wykrywania piany:	
	→ <i>Strona 42</i> świeci się
Komunikat o błędzie:	
E: --	→ <i>Strona 51</i>
Ustawienie sygnału:	
0 - 4	→ <i>Strona 45</i>
Automatyczne wyłączenie urządzenia:	
On OFF	→ <i>Strona 14</i> , → <i>Strona 45</i>



Pranie

Przygotowanie prania

Uwaga!

Uszkodzenie urządzenia/uszkodzenie tkanin

Drobne przedmioty (np. monety, spinacze biurowe, igły, gwoździe) mogą uszkodzić pranie oraz elementy pralki.

Z tego względu należy przestrzegać następujących zaleceń odnośnie przygotowania prania:

- Opróżnić kieszenie.

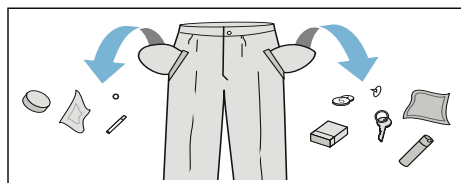

- Usunąć metalowe elementy (spinacze biurowe itp.).
- Tkaniny delikatne prać w siatkach ochronnych (np. pończochy, biustonosze z pałąkiem z drutu).
- Zamknąć zamki błyskawiczne oraz zapiąć guziki.
- Wyszczotkować ewentualny piasek z kieszeni i zaszywek.
- Usunąć zawieszki z firanek albo zawiązać je w siatce do prania lub w woreczku.

Sortowanie prania

Pranie należy posortować zgodnie ze wskazówkami dotyczącymi pielęgnacji tkanin oraz informacjami umieszczonymi przez producenta na metkach według:

- rodzaju tkaniny/włókien
- koloru



Wskazówka: Pranie może farbować. Białe i kolorowe rzeczy należy prać osobno. Nowe kolorowe rzeczy prać pierwszy raz oddzielnie.

- zabrudzenia
W jednym cyklu prania należy prać rzeczy o takim samym stopniu zabrudzenia.
Przykładowe stopnie zabrudzenia podane są na → *Strona 31*
 - **lekki:** bez prania wstępnego, w razie potrzeby wybrać ustawienie **TimePerfect**
 - **normalny**
 - **silny:** włożyć mniej prania, wybrać program z praniem wstępnym
 - **Plamy:** Plamy należy wywabić/ wstępnie usunąć, dopóki są świeże. Najpierw nasączyć roztworem wody i mydła/ nie wcierać. Następnie prać poplamione rzeczy przy użyciu odpowiedniego programu. Usunięcie uporczywych/ zaschniętych plam może wymagać wielokrotnego prania.
 - symboli na metkach/naszywkach
- Wskazówka:** Liczby umieszczone w symbolach wskazują maksymalną temperaturę prania, którą można nastawić w przypadku danej tkaniny.

 tkanina przeznaczona do normalnego procesu prania; np. program: Baumwolle (Bawełna)

 konieczny jest delikatny proces prania; np. program: Pflegeleicht (Syntetyki)

 konieczny jest bardzo delikatny proces prania; np. program Fein/Seide (Delikatne/Jedwab)

 tkanina wymaga prania ręcznego; np. program  Wolle (Włna)

 nie prać rzeczy w pralce.

Środek piorący

Wybór prawidłowego środka piorącego

Decydujące znaczenie dla wyboru prawidłowego środka piorącego, temperatury oraz cyklu prania mają informacje na metce/naszywce. → także www.sartex.ch

Na stronie internetowej www.cleanright.eu można znaleźć wiele innych pożytecznych informacji na temat środków piorących, pielęgnacyjnych oraz środków czyszczących przeznaczonych do użytku domowego.

- **Uniwersalny środek piorący z rozjaśnierzami optycznymi** przeznaczony do białych tkanin z bawełny lub lnu, odpornych na wysoką temperaturę prania
Program: Bawełna / zimna - maks. 90 °C
- **Środek piorący do tkanin kolorowych bez wybielaczy oraz rozjaśniaczy optycznych** przeznaczony do kolorowych tkanin z lnu lub bawełny
Program: Bawełna / zimna - maks. 60 °C
- **Środek piorący do tkanin kolorowych i delikatnych bez rozjaśniaczy optycznych** przeznaczony do kolorowych tkanin z włókien syntetycznych, syntetyków
Program: Syntetyki / zimna - maks. 60 °C
- **Delikatny środek piorący** przeznaczony do tkanin delikatnych, jedwabiu lub wiskozy
Program: Delikatne/Jedwab / zimna - maks. 40 °C
- **Środek piorący do wełny** przeznaczony do wełny
Program: Wełna / zimna - maks. 40 °C

Oszczędzanie energii i środka piorącego

W przypadku lekko i normalnie zabrudzonych tkanin możliwe jest oszczędzanie energii (zmniejszenie temperatury prania) i środków piorących.

Oszczędzanie	Zabrudzenie/Wskazówka
Zredukowana temperatura, ilość środka piorącego zgodnie z zaleceniami dozowania	<p>Lekkie</p> <p>Zabrudzenia i plamy nie są widoczne. Ubrania mają nieświeży zapach, np.:</p> <ul style="list-style-type: none"> ■ lekkie ubrania letnie/ odzież sportowa (noszona przez kilka godzin) ■ koszulki, koszule, bluzki, (noszone do 1 dnia) ■ pościel i ręczniki gościnne (używane przez 1 dzień)
	<p>Normalne</p> <p>Widoczne są zabrudzenia lub niewielkie lekkie plamy, np.:</p> <ul style="list-style-type: none"> ■ koszulki, koszule, bluzki (przepecone, wielokrotnie noszone) ■ pościel, ręczniki (używane do 1 tygodnia)
	<p>Mocne</p> <p>Zabrudzenia i/lub plamy są wyraźnie widoczne, np. ręczniki do wycierania naczyń, ubranka/bielizna dla niemowląt, odzież robocza.</p>
Temperatura według metki/naszywki, ilość środka piorącego według zaleceń dozowania/mocne zabrudzenie	



Wskazówka: Przy dozowaniu środków piorących/pomocniczych/pielęgnacyjnych oraz czyszczących należy bezwzględnie przestrzegać zaleceń producenta. → *Strona 41*







Zestawienie programów

Programy na programatorze

Program/Rodzaj prania/Wskazówki	Ustawienia
<p>Nazwa programu</p> <p>Krótki opis programu lub informacja, do jakich tkanin jest przeznaczony.</p>	<p>maks. wsad</p> <p>nastawiana Temperatura (☼= zimna)</p> <p>nastawiana Prędkość wirowania **;</p> <p>☐ = wirowanie stop, 0 = bez wirowania, tylko odpompowanie</p> <p>możliwość wyboru dodatkowych ustawień programu</p>
<p>Bawełna</p> <p>Tkaniny wytrzymałe, tkaniny z bawełny lub lnu odporne na gotowanie</p> <p>Wskazówka: . W przypadku ustawienia TimePerfect może być stosowany jako program krótki do lekko zabrudzonego prania.</p>	<p>maks. 9 kg/5* kg</p> <p>☼ - 90°C</p> <p>☐, 0 - 1600** obr./min</p> <p>EcoPerfect, TimePerfect, P. wstępne, Woda Plus, Mniej zagnieceń, Active Oxygen ☼****</p>
<p>Bawełna Eco ☐</p> <p>Tkaniny wytrzymałe, tkaniny z bawełny lub lnu odporne na wysoką temperaturę prania;</p> <p>Zoptymalizowane energetycznie pranie dzięki redukcji temperatury przy porównywalnym rezultacie prania do programu Bawełna.</p> <p>Wskazówka: . Temperatura prania jest niższa od wybranej temperatury. W celu uzyskania określonej temperatury roztworu środka piorącego zastosować program Bawełna, ustawiając wyższą temperaturę.</p>	<p>maks. 9 kg</p> <p>☼ - 90°C</p> <p>☐, 0 - 1600** obr./min</p> <p>P. wstępne, Woda Plus, Mniej zagnieceń, Active Oxygen ☼****</p>
<p>* zredukowany załadunek przy ustawieniu TimePerfect</p> <p>** maks. prędkość wirowania w zależności od modelu</p> <p>*** program w zależności od modelu</p> <p>**** możliwość wyboru w przypadku temperatury prania do 40°C</p>	

Program/Rodzaj prania/Wskazówki	Ustawienia
Syntetyki Tkaniny z włókien syntetycznych lub mieszanych	maks. 4 kg ❄ ... 60°C ☞, 0 - 1200 obr./min EcoPerfect, TimePerfect, P. wstępne, Woda Plus, Mniej zagnieceń, Active Oxygen ☺ ****
Mix Mieszany wsad z tkanin bawełnianych i syntetyków	maks. 4 kg ❄ - 40°C ☞, 0 - 1600** obr./min EcoPerfect, TimePerfect, P. wstępne, Woda Plus, Mniej zagnieceń, Active Oxygen ☺
Delikatne / Jedwab Delikatne wyroby tekstylne, np. z jedwabiu, satyny, syntetyków lub włókien mieszanych (np. bluzki jedwabne, szal jedwabny) Wskazówka: . Używać środka piorącego do tkanin delikatnych lub jedwabiu nadającego się do prania w pralkach.	maks. 2 kg ❄ - 40°C ☞, 0 - 800 obr./min EcoPerfect, TimePerfect, P. wstępne, Woda Plus, Mniej zagnieceń, Active Oxygen ☺
* zredukowany załadunek przy ustawieniu TimePerfect ** maks. prędkość wirowania w zależności od modelu *** program w zależności od modelu **** możliwość wyboru w przypadku temperatury prania do 40°C	

Program/Rodzaj prania/Wskazówki	Ustawienia
<p> Wełna</p> <p>Tkaniny wełniane lub z domieszką wełny nadające się do prania ręcznego lub w pralce;</p> <p>Wyjątkowo delikatny program prania zapobiegający zbieganiu się rzeczy przeznaczonych do prania; dłuższe przerwy w programie (tkaniny leżą w roztworze środka piorącego)</p> <p>Wskazówki</p> <ul style="list-style-type: none"> ■ Wełna jest pochodzenia zwierzęcego na przykład: z angory, alpaki, lamy, owcy. ■ Używać środka piorącego do wełny przystosowanego do prania w pralkach. 	<p>maks. 2 kg</p> <p>❄ - 40°C</p> <p>☞, 0 - 800 obr./min</p> <p>-</p>
<p>Płukanie / Wirowanie / Odpompowanie</p> <p>Kombinowany program do płukania, wirowania prania oraz do odpompowania wody pozostałej z płukania</p> <p>Wskazówka: . W przypadku tego programu fabrycznie aktywowany jest przycisk Woda Plus.</p> <p>Jeśli pranie ma być tylko odwirowane: dezaktywować przycisk Woda Plus i w razie potrzeby dopasować prędkość wirowania.</p> <p>Jeżeli woda ma być tylko odpompowana: dezaktywować przycisk Woda Plus i wybrać prędkość wirowania 0.</p>	<p>-</p> <p>-</p> <p>☞, 0 - 1600** obr./min</p> <p>Woda Plus, Mniej zagnieceń</p>
<p>ActiveOxygen Refresh </p> <p>Mieszany wsad z tkanin bawełnianych, syntetyków, jedwabiu, satyny, wełny;</p> <p>Program do usuwania zapachów, np. zapachu papierosów lub oparów kuchennych → <i>Strona 37</i></p> <p>Wskazówki</p> <ul style="list-style-type: none"> ■ Przestrzegać maksymalnego wsadu. ■ Nie jest to program piorący/nie służy do usuwania plam ani potu. ■ Wkładać wyłącznie suche pranie. ■ Przed włożeniem prania usunąć ewentualne pozostałości wody, obracając bęben i wycierając go do sucha. 	<p>maks. 1 kg</p> <p>-</p> <p>-</p> <p>-</p> <p>-</p>
<p>* zredukowany załadunek przy ustawieniu TimePerfect</p> <p>** maks. prędkość wirowania w zależności od modelu</p> <p>*** program w zależności od modelu</p> <p>**** możliwość wyboru w przypadku temperatury prania do 40°C</p>	

Program/Rodzaj prania/Wskazówki	Ustawienia
Czyszczenie bębna	0 kg
Program do czyszczenia i pielęgnacji bębna oraz zbiornika pralki,	80, 90°C
Program stosować np.:	1200 obr./min
■ przed pierwszym użyciem,	Active Oxygen 
■ w przypadku częstego prania w niskich temperaturach (40°C i niższych) lub	
■ w przypadku niepożądanych zapachów po dłuższej nieobecności.	
Wskazówki	
■ Lampka kontrolna Czyszczenie bębna miga, jeżeli od dłuższego czasu nie był używany program o temperaturze 60°C lub wyższej.	
■ Wykonać program bez wkładania prania.	
■ Użyć uniwersalnego proszku do prania lub środka piorącego z wybielaczem. Aby zapobiec powstawaniu piany użyć tylko połowy zalecanej przez producenta ilości środka piorącego. Nie stosować środków do prania wełny i tkanin delikatnych.	
Super krótki 15'	maks. 2 kg
Program bardzo krótki, ok. 15 minut, nadający się do lekko zabrudzonych rzeczy w małych ilościach	 - 40°C
	 , 0 - 1200 obr./min
	-
*** Jeans	maks. 3,5 kg
Ciemne tkaniny z bawełny oraz ciemne tkaniny syntetyczne;	 - 40°C
Tekstylna prać odwrócone stroną wewnętrzną na zewnątrz.	 , 0 - 1200 obr./min
	EcoPerfect, TimePerfect,
	P. wstępne,
	Woda Plus,
	Mniej zagnieceń,
	Active Oxygen 
* zredukowany załadunek przy ustawieniu TimePerfect	
** maks. prędkość wirowania w zależności od modelu	
*** program w zależności od modelu	
**** możliwość wyboru w przypadku temperatury prania do 40°C	

Program/Rodzaj prania/Wskazówki	Ustawienia
<p>AntyAlergia</p> <p>Tkaniny wytrzymałe z bawełny lub Inu</p> <p>Wskazówka: . Nadaje się szczególnie w przypadku podwyższonych wymagań higienicznych lub szczególnie wrażliwej skóry, ze względu na dłuższy cykl prania przy określonej temperaturze, wyższym poziomie wody oraz dłuższym płukaniu.</p>	<p>maks. 6,5 kg</p> <p>❄ - 60°C</p> <p>☰, 0 - 1600** obr./min</p> <p>EcoPerfect, TimePerfect, P. wstępne, Woda Plus, Mniej zagnieceń, Active Oxygen ☼ ****</p>
<p>Sport / Fitness</p> <p>Odzież sportowa i rekreacyjna mikrowłókien</p> <p>Wskazówki</p> <ul style="list-style-type: none"> ■ Pranie nie może mieć kontaktu z płynem zmiękczającym. ■ Przed praniem dokładnie wyczyścić szufladkę na środki piorące (wszystkie przegródki) z resztek płynu zmiękczającego. 	<p>maks. 2 kg</p> <p>❄ - 40°C</p> <p>☰, 0 - 800 obr./min</p> <p>EcoPerfect, TimePerfect, P. wstępne, Woda Plus, Mniej zagnieceń, Active Oxygen ☼</p>
<p>*** Night Wash</p> <p>Szczególnie cichy program prania do prania w nocy, nadaje się do tkanin z bawełny, Inu, syntetyków lub włókien mieszanych.</p> <p>Wskazówki</p> <ul style="list-style-type: none"> ■ Wyłączony sygnał zakończenia, ■ ustawiona fabrycznie zredukowana prędkość obrotowa wirowania końcowego i skrócony czas prania 	<p>maks. 4 kg</p> <p>❄ - 40°C</p> <p>☰, 0 - 1200 obr./min</p> <p>EcoPerfect, TimePerfect, P. wstępne, Woda Plus, Mniej zagnieceń, Active Oxygen ☼</p>
<p>Koszule / Bluzki</p> <p>Niewymagające prasowania koszule/bluzki z bawełny, Inu, syntetyków lub tkanin mieszanych</p> <p>Wskazówki</p> <ul style="list-style-type: none"> ■ W przypadku ustawienia Mniej zagnieceń tylko krótkie wirowanie koszul/bluzek; rozwieszać na mokro. —> Efekt samowygładzania ■ Koszule/bluzki z jedwabiu lub innych delikatnych tkanin prać przy użyciu programu Delikatne / Jedwab. 	<p>maks. 2 kg</p> <p>❄ - 60°C</p> <p>☰, 0 - 800 obr./min</p> <p>EcoPerfect, TimePerfect, P. wstępne, Woda Plus, Mniej zagnieceń, Active Oxygen ☼ ****</p>
<p>* zredukowany ładunek przy ustawieniu TimePerfect</p> <p>** maks. prędkość wirowania w zależności od modelu</p> <p>*** program w zależności od modelu</p> <p>**** możliwość wyboru w przypadku temperatury prania do 40°C</p>	

ActiveOxygen Refresh

ActiveOxygen Refresh  to innowacyjny program do odświeżania prania oraz usuwania zapachów (np. zapachu papierosów i oparów kuchennych). Przepocone tekstylia należy wyprać.

Ten program poddaje pranie jedynie działaniu aktywnego tlenu i mgły wodnej, bez dodatku środka piorącego.



Aktywny tlen to specyficzna postać tlenu. Charakteryzuje się zdolnością skutecznego neutralizowania zapachów.

Program można stosować do odświeżania wszystkich tekstyliów i gatunków tkanin, które są przeznaczone wyłącznie do profesjonalnego czyszczenia.

Po uruchomieniu programu włącza się wewnętrzne oświetlenie bębna i widoczna jest wytwarzana mgła.

Po zakończeniu programu wyjąć pranie z bębna i krótko wstrząsnąć.

Wskazówki

- Gdy urządzenie nie jest używane, drzwi pralki oraz szufladkę na środki piorące pozostawić uchylone. → *Strona 47*
- Efektywność działania aktywnego tlenu spada, jeżeli bęben jest zabrudzony. Regularnie wykonywać program **Czyszczenie bębna**.
- Po uruchomieniu programu dołożenie prania jest niemożliwe.
- W przypadku zmiany i przzerwiania wybranego programu drzwi urządzenia pozostają zablokowane do momentu rozkładu aktywnego tlenu. Może to potrwać do 25 minut. W tym czasie migają oba symbole  i . Następnie drzwi zostaną automatycznie odblokowane.

Krochmalenie

Wskazówka: Pranie nie powinno mieć kontaktu z płynem zmiękczającym.



Krochmalenie jest możliwe przede wszystkim w przypadku stosowania programu Płukanie lub Bawełna z użyciem płynnego krochmalu. Krochmal, w ilości zalecanej przez producenta, wlać do przegródki  (po jej ewentualnym wyczyszczeniu).

Farbowanie/Odbarwianie

Farbowanie tylko w zakresie odpowiadającym warunkom domowym. Sól może uszkodzić powłokę ze stali nierdzewnej! Należy przestrzegać zaleceń producenta środka barwiącego.

Nie odbarwiać prania w pralce!

Namaczanie

1. Włączyć urządzenie.
2. Wybrać program **Bawełna 30 °C**.
3. Napełnić przegródkę **II** środkiem do namaczania/środkiem piorącym zgodnie z zaleceniami producenta.
4. Nacisnąć przycisk . Program włącza się.
5. Aby zatrzymać program, po upływie ok. 10 minut nacisnąć przycisk .
6. Po upływie żądanego czasu namaczania ponownie nacisnąć przycisk , jeśli program ma być kontynuowany, lub zmienić program.

Wskazówki

- Włożyć pranie jednakowego koloru.
- Dodatkowy środek piorący nie jest potrzebny; do prania użyty zostanie roztwór środka do namaczania.

P+ Wstępne ustawienia programów

Ustawienia wstępne są widoczne na wyświetlaczu po dokonaniu wyboru programu.

Zaprogramowane ustawienia można zmienić.

Przegląd wszystkich ustawień programów, dostępnych w zależności od wybranego programu, od → *Strona 32*.

Temperatura

(Temper.)

Przed uruchomieniem oraz w trakcie trwania programu można, w zależności od stopnia zaawansowania programu, zmienić ustawioną temperaturę.

Maksymalna wartość temperatury zależy od wybranego programu.

Prędkość wirowania

(Wirowanie)

Przed uruchomieniem oraz w trakcie trwania programu można, w zależności od stopnia zaawansowania programu, zmienić wstępne ustawienie prędkości wirowania (w obr./min; obroty na minutę).

Ustawienie 0 : Bez wirowania końcowego, woda jest tylko odpompowywana. Mokre pranie pozostaje w bębnie, np. pranie, którego nie należy odwirowywać.

Ustawienie  : wirowanie stop = bez wirowania końcowego, pranie pozostaje po ostatnim płukaniu w wodzie.

Funkcję „wirowanie stop“ można wybrać w celu uniknięcia zagnieceń, jeśli po zakończeniu programu pranie nie zostanie od razu wyjęte z pralki.

W celu kontynuacji/zakończenia programu → *Strona 44*

Maksymalna wartość prędkości wirowania zależy od wybranego programu oraz modelu pralki.

Gotowe za



Przed uruchomieniem programu

można zaprogramować moment zakończenia programu (czas „Koniec za“) w odstępach godzinowych (h=godzina) – maksymalnie do 24 godzin.

W tym celu:





1. Wybrać program.
Wyświetlony zostanie czas trwania wybranego programu, np. **2:30** (godziny:minuty).
2. Naciskać przycisk **Gotowe za** tyle razy, aż pojawi się żądana liczba godzin.

Wskazówka: Za pomocą przycisku **Gotowe za +** wartości ustawień są zwiększane, a za pomocą przycisku **Gotowe za -** zmniejszane.

3. Nacisnąć przycisk  .
Program włącza się.
Na wyświetlaczu widoczna będzie wybrana liczba godzin, np. **8h**, i rozpocznie się odliczanie czasu do momentu włączenia programu prania. Następnie wyświetlony zostanie się czas trwania programu.

Wskazówka: Czas trwania programu jest automatycznie dopasowywany w trakcie jego przebiegu. Zmiany wstępnych ustawień lub wprowadzonych ustawień programu mogą spowodować zmianę czasu trwania programu.

Po uruchomieniu programu (jeśli wybrany został czas Gotowe za i program nie został jeszcze uruchomiony) można zmienić zaprogramowaną liczbę godzin w następujący sposób:

1. Nacisnąć przycisk  .
2. Za pomocą przycisku **Gotowe za -** lub **+** zmienić liczbę godzin.
3. Nacisnąć przycisk  .

Po uruchomieniu programu można w razie potrzeby dolożyć lub wyjąć pranie. → *Strona 43*

P+ Dodatkowe ustawienia programów

Przegląd wszystkich dodatkowych ustawień, dostępnych w zależności od wybranego programu, od → *Strona 32*.

TimePerfect

Skrócenie czasu trwania programu przy porównywalnym efekcie prania, ale większym zużyciu energii w stosunku do wybranego programu bez ustawienia TimePerfect.

Wskazówka: Nie przekraczać maksymalnego załadunku.
Zestawienie programów → *Strona 32*

EcoPerfect

Pranie z optymalizacją zużycia energii dzięki redukcji temperatury przy efektywności prania porównywalnej do wybranego programu bez ustawienia EcoPerfect.

P. wstępne

Do mocno zabrudzonego prania.

Wskazówka: Rozdzielić środek piorący do przegródki **I** oraz **II**.

Woda Plus

Wyższy poziom wody i dodatkowy cykl płukania w przypadku szczególnie wrażliwej skóry i/lub w rejonach z bardzo miękką wodą.

Mniej zagnieć

Zmniejsza powstawanie zagnieć dzięki specjalnemu przebiegu wirowania z luźniejszym ułożeniem prania oraz zredukowaną prędkością wirowania.

Wskazówka: Wilgotność końcowa prania jest podwyższona.

Active Oxygen

Dodatkowe poddanie prania działaniu aktywnego tlenu przed cyklem prania oraz przed ostatnim cyklem płukania w celu dokładnego usunięcia zarazków i bakterii.

Wskazówki

- Możliwość wyboru w przypadku temperatury prania do 40 °C.
- W programie Czyszczenie bębna funkcja ta jest zawsze dostępna.

Obsługa urządzenia

Przygotowanie pralki do pracy

Wskazówka: Pralka **musi zostać prawidłowo ustawiona i podłączona.**

od → *Strona 16*

1. Włożyć wtyczkę do gniazda sieciowego.
2. Odkręcić zawór wody.
3. Otworzyć drzwi.
4. Sprawdzić, czy bęben jest całkowicie opróżniony. Ewentualnie opróżnić.

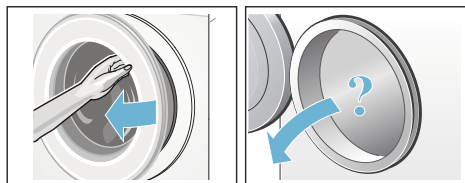

Włączanie urządzenia/wybór programu

Nacisnąć przycisk . Urządzenie jest włączone.

Następnie zawsze ukazuje się fabrycznie nastawiony program

Bawełna.

Można włączyć ustawiony program lub wybrać inny. Programator można obracać w obydwie strony.

Wskazówka: W celu ustawienia innego programu należy najpierw dezaktywować zabezpieczenie przed dziećmi – jeśli zostało wcześniej aktywowane. → *Strona 43*

Na programatorze zaświeci się lampka kontrolna, a na wyświetlaczu pojawiają się **Wstępne ustawienia programu** dla wybranego programu:

- Temperatura,
- Prędkość wirowania,
- Maksymalny załadunek na zmianę z czasem trwania programu oraz

- Wskazówki dotyczące zużycia wody i energii elektrycznej.

W przypadku urządzeń z **oświetleniem bębna:**

Oświetlenie bębna włącza się po uruchomieniu urządzenia, po otwarciu i zamknięciu drzwi oraz po włączeniu programu. Oświetlenie gaśnie automatycznie.

Wkładanie prania do bębna

Ostrzeżenie

Zagrożenie życia!

Włożenie do pralki tekstyliów nasączonych środkami czyszczącymi zawierającymi rozpuszczalnik – np. odplamiaczem, benzyną do usuwania plam – może spowodować wybuch. Pranie należy uprzednio dokładnie wyplukać ręcznie.

Wskazówki

- Wkładać na przemian duże i małe części prania. Rzeczy różnej wielkości lepiej się rozmieszczają podczas wirowania. Pojedyncze rzeczy mogą doprowadzić do braku wyważenia wsadu bębna.
 - Przestrzegać zaleceń dotyczących maksymalnego wsadu. Przekroczenie podanych wartości ma negatywny wpływ na rezultat prania i sprzyja powstawaniu zagnieceń.
1. Rozłożyć posortowane pranie i włożyć do bębna.
 2. Przy zamykaniu drzwi uważać, aby nie przytrzasnąć prania pomiędzy ramą drzwi a gumowym kołnierzem.

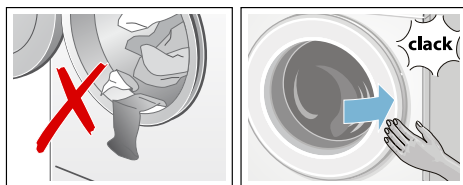

Miga lampka kontrolna przycisku , a na wyświetlaczu pojawiają się ustawienia programu.

Dozowanie środków piorących i pielęgnacyjnych

Uwaga!

Uszkodzenie urządzenia

Środki do czyszczenia oraz do wstępnego usuwania plam (na przykład odplamiacze, sprays do wstępnego zmiękczenia plam itp.) mogą uszkodzić powierzchnie pralki.

Nie dopuszczać do kontaktu wymienionych środków z powierzchniami pralki. Ewentualne resztki sprayu oraz inne pozostałości/krople wytrzeć natychmiast wilgotną ściereczką.

Dozowanie

Środki piorące i pielęgnacyjne dozować w zależności od:

- twardości wody; informacje na ten temat dostępne są w lokalnym przedsiębiorstwie wodociągowym
- wskazówek producenta podanych na opakowaniu
- ilości prania
- stopnia zabrudzenia → *Strona 31*

Napełnianie

Ostrzeżenie

Podrażnienia oczu/skóry!

Podczas otwierania szufladki na środki piorące w trakcie pracy urządzenia może wyprysnąć środek piorący/pielęgnacyjny.

Zachować ostrożność przy otwieraniu szufladki.

W przypadku kontaktu ze środkiem piorącym/pielęgnacyjnym dokładnie przemyć oczy lub skórę.

W razie przypadkowego połknięcia środka należy zasięgnąć porady lekarza.

Wskazówka: Gęste zmiękczacze do tkanin oraz usztywniacze rozcieńczyć trochę wodą. Zapobiega to zatkaniu w systemie przewodów pralki.

Napełnić odpowiednie przegródki środkiem piorącym i pielęgnacyjnym:

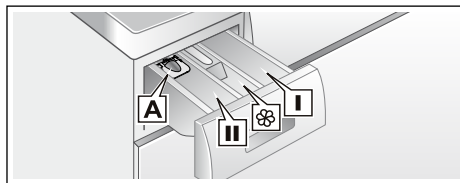

- | | |
|--|--|
| Dozownik A | środków piorących w płynie |
| Przegródka II | Środek piorący do prania głównego, środek do zmiękczenia wody, wybielacz, odplamiacz |
| Przegródka  | Płyn zmiękczający, krochmal w płynie; Nie przekraczać oznaczenia max |
| Przegródka I | Środek piorący dla prania wstępnego |

1. Wysunąć do oporu szufladkę na środki piorące.
2. Napełnić środkiem piorącym i/lub pielęgnacyjnym.
3. Zamknąć szufladkę na środki piorące.

Dozownik* środków piorących w płynie

* w zależności od modelu

W celu właściwego dozowania środka piorącego w płynie prawidłowo zamocować dozownik:

1. Wysunąć szufladkę na środki piorące. Wkładkę nacisnąć w dół i całkowicie wyjąć szufladkę.
2. Dozownik przesunąć do przodu, opuścić i zatrasnąć.
3. Ponownie włożyć szufladkę.

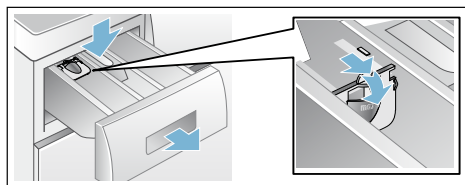

Wskazówka: Nie stosować dozownika przy środkach o żelowej konsystencji lub proszkach do prania, jak również przy programach z praniem wstępnym lub włączoną funkcją czas Gotowe za.

W modelach bez dozownika wlać środek piorący w płynie do odpowiedniego pojemnika dozującego i włożyć do bębna.

Zmiana wstępnych ustawień programów

Ustawienia wstępne tego programu można zachować lub zmienić.

W tym celu naciskać odpowiedni przycisk tyle razy, aż wyświetli się żądane ustawienie.

Wskazówka: Przy dłuższym naciśnięciu przycisku ustawienia dokonywane są automatycznie do momentu uzyskania wartości końcowej. Następnie jeszcze raz nacisnąć przycisk, co ponownie umożliwia zmianę wartości ustawień.

Ustawienia zostają aktywowane bez potwierdzenia.

Po wyłączeniu pralki nie pozostają zapisane w pamięci.

Wstępne ustawienia programów → *Strona 38*

Wybór dodatkowych ustawień programów

Wybór dodatkowych ustawień umożliwia optymalne dopasowanie procesu prania do specyfiki pranych rzeczy.

Ustawienia można aktywować lub dezaktywować w zależności od stopnia zaawansowania programu.

Lampki kontrolne przycisków świecą się, jeśli dane ustawienie jest aktywowane.

Ustawienia nie pozostają zapisane w pamięci po wyłączeniu pralki.

Dodatkowe ustawienia programów → *Strona 39*

Włączenie programu

Nacisnąć przycisk . Świeci się lampka kontrolna i włącza się program.

Na wyświetlaczu widoczny jest w trakcie programu czas do jego zakończenia (Koniec za) lub po włączeniu programu czas jego trwania oraz symbole stopnia zaawansowania programu. Wyświetlacz → *Strona 29*

Wskazówka: System wykrywania piany

Jeśli na wyświetlaczu świeci się dodatkowo symbol , wtedy pralka wykryła zbyt dużą ilość piany w trakcie trwania programu prania i automatycznie uruchomiła dodatkowe cykle płukania w celu usunięcia piany. Przy następnym praniu z tym samym wsadem należy zastosować mniej środka piorącego.

Aby zapobiec przypadkowej zmianie ustawień proszę włączyć zabezpieczenie przed dziećmi, jak opisano poniżej.

Zabezp. przed dziećmi 3 sek.

Pralkę można zabezpieczyć przed przypadkową zmianą ustawionych funkcji. W tym celu aktywować zabezpieczenie przed dziećmi.

W celu **aktywacji/dezaktywacji** naciskać jednocześnie przez ok. 3 sekundy przyciski **Gotowe za - i +**. Na wyświetlaczu pojawi się symbol ∞.

- Świeci się ∞: zabezpieczenie przed dziećmi jest włączone.
- Krótko miga ∞: przy włączonym zabezpieczeniu przed dziećmi zmieniono ustawienie programatora lub naciśnięto przycisk.

Wskazówka: Zabezpieczenie przed dziećmi pozostaje włączone również po wyłączeniu pralki. Przed wyborem następnego programu należy dezaktywować zabezpieczenie przed dziećmi.

Dokładanie prania

Po uruchomieniu programu można w razie potrzeby dołożyć lub wyjąć pranie.

W tym celu nacisnąć przycisk ▷|||.

Miga lampka kontrolna przycisku ▷|||, urządzenie sprawdza, czy dołożenie prania jest możliwe.

Jeśli na wyświetlaczu:

- świecą się **jednocześnie** symbole - P - i Ⓞ, dołożenie prania jest możliwe.
- świeci się - P -, dołożenie prania nie jest możliwe.

W celu wznowienia programu nacisnąć przycisk ▷|||. Program będzie automatycznie kontynuowany.

Wskazówki

- Podczas dokładania prania nie można pozostawiać otwartych drzwi przez dłuższy czas - z pranych rzeczy mogłaby wyciekać woda.
- Ze względu na bezpieczeństwo użytkownika drzwi urządzenia są zablokowane, dopóki bęben pozostaje w ruchu, przy wysokim poziomie wody, wysokiej temperaturze lub w trakcie faz z wykorzystaniem aktywnego tlenu; dołożenie prania nie jest wtedy możliwe.
- W przypadku programu ActiveOxygen Refresh ☼ oraz przy ustawieniu Active Oxygen ☼ nie ma możliwości dołożenia prania.
- Wyświetlacz wsadu nie jest aktywny podczas dokładania rzeczy.

Zmiana programu

Jeśli przez pomyłkę uruchomiony został niewłaściwy program, wtedy można go zmienić w sposób opisany poniżej:

1. Nacisnąć przycisk ▷|||.
2. Wybrać inny program.
3. Nacisnąć przycisk ▷|||. Nowy program zaczyna się od początku.

Wskazówka: W przypadku zmiany programów z użyciem aktywnego tlenu drzwi urządzenia pozostają zablokowane do momentu rozkładu aktywnego tlenu, czyli maks. 25 minut. Migają symbole Ⓞ i ☼. Gdy symbole zgasną, można otworzyć drzwi urządzenia.

Zatrzymanie programu

Przy programach z wysoką temperaturą:

1. Nacisnąć przycisk ▷∞.
2. Pozostawić pranie do ostygnięcia: wybrać **Płukanie**.
3. Nacisnąć przycisk ▷∞.

Przy programach z niską temperaturą:

1. Nacisnąć przycisk ▷∞.
2. Wybrać **Wirowanie** lub **Odpompowanie**.
3. Nacisnąć przycisk ▷∞.

Wskazówka: Po przerwaniu programów z użyciem aktywnego tlenu drzwi urządzenia pozostają zablokowane do momentu rozkładu aktywnego tlenu, czyli maks. 25 minut. W razie potrzeby ponownie włączyć urządzenie. Migają symbole ☉ i ☼. Gdy symbole zgasną, można otworzyć drzwi urządzenia.

Zakończenie programu przy opcji ▾ (bez odwirowania)

Na wyświetlaczu miga ▾, widoczna jest ustawiona wstępnie prędkość wirowania oraz pozostały czas trwania wybranego programu.

W celu kontynuowania programu:

- nacisnąć przycisk ▷∞ lub
- zmienić prędkość wirowania wzgl. ustawić programator na **Odpompowanie** i nacisnąć przycisk ▷∞.

Koniec programu

Na wyświetlaczu pojawiają się wskazania - 0 - i ☉. Gaśnie lampka kontrolna przycisku ▷∞.

Wymowowanie prania/ wyłączenie urządzenia

1. Otworzyć drzwi i wyjąć pranie.
2. Nacisnąć przycisk ①. Urządzenie jest wyłączone.
3. Zamknąć zawór wody.

Wskazówka: Nie jest to konieczne w przypadku modeli wyposażonych w system AquaStop.

Wskazówki

- Nie pozostawiać w bębnie żadnych rzeczy. Pozostawione rzeczy w bębnie mogą się przy następnym praniu zbiec lub zafarbować inne rzeczy.
- Ewentualnie usunąć przypadkowe przedmioty znajdujące się w bębnie lub w obrębie kołnierza gumowego – niebezpieczeństwo rdzewienia.
- Kołnierz gumowy wytrzeć do sucha.

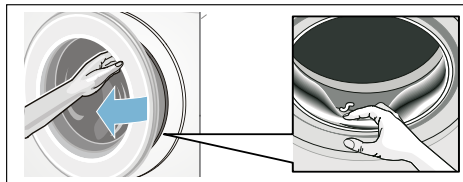

- Drzwi urządzenia i szufladkę na środki piorące pozostawić otwarte, aby reszta wody mogła wyschnąć. → *Strona 47*
- Zawsze poczekać do końca programu, w przeciwnym przypadku urządzenie może być jeszcze zablokowane. Włączyć urządzenie i odczekać, aż urządzenie się odblokuje.
- Jeśli po zakończeniu programu wyświetlacz jest wygaszony, wtedy aktywowany został tryb oszczędnościowy. W celu włączenia podświetlenia nacisnąć dowolny przycisk.

Ustawienia urządzenia

Możliwa jest zmiana następujących ustawień:

- Głośność dźwięku przycisków i sygnałów informacyjnych (np. po zakończeniu programu) i/lub
- Aktywacja/dezaktywacja funkcji Automatyczne wyłączenie urządzenia i/lub → *Strona 15*
- Włączanie/wyłączanie sygnału informacyjnego programu pielęgnacji bębna (w zależności od modelu).

W celu zmiany ustawień należy najpierw aktywować tryb ustawiania.

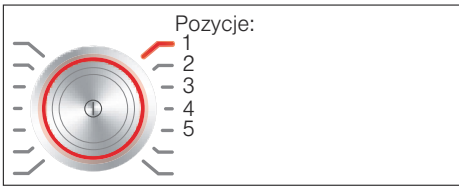

Aktywacja trybu ustawiania

1. Nacisnąć przycisk .
Urządzenie jest włączone, a program **Bawelna** jest ustawiony na pozycję 1.
2. Nacisnąć przycisk **Temperatura**, obracając jednocześnie programator w prawo na pozycję 2. Puścić przycisk.

Tryb ustawiania został aktywowany, na wyświetlaczu pojawia się ustawiona fabrycznie głośność sygnałów informacyjnych.

Teraz można zmienić ustawienia:

Zmiana głośności

Za pomocą przycisku **Gotowe za +** lub **-** zmieniać na pozycjach programatora:

- 2: głośność sygnałów informacyjnych i/lub na
- 3: głośność dźwięku przycisków.



0 = wył.,
1 = cicho,
2 = średnio,
3 = głośno,
4 = bardzo głośno

Wyjście z trybu ustawiania lub:

Aktywacja/dezaktywacja funkcji Automatyczne wyłączenie urządzenia

Za pomocą przycisku **Gotowe za +** lub **-** aktywować (On) lub dezaktywować (OFF) w pozycji 4 programatora funkcję Automatyczne wyłączenie.

Wyjście z trybu ustawiania lub:

Włączanie/wyłączanie sygnału informacyjnego programu pielęgnacji bębna

w zależności od modelu

Za pomocą przycisku **Gotowe za +** lub **-** włączyć (On) lub wyłączyć (OFF) w pozycji 5 programatora sygnał informacyjny **Czyszczenie bębna**.

Wyjście z trybu ustawiania

W celu zakończenia trybu ustawiania oraz zapisania wprowadzonych ustawień nacisnąć przycisk .

Urządzenie jest wyłączone. Wybrane ustawienia zostaną aktywowane przy następnym włączeniu urządzenia.



Sensoryka

Automatyka wagowa

System automatyki wagowej dopasowuje dla każdego programu optymalne zużycie wody oraz czas trwania w zależności od rodzaju tkaniny i wsadu.

System kontroli wyważenia

Automatyczny system kontroli wyważenia rozpoznaje brak wyważenia załadunku bębna i równomiernie rozmieszcza pranie poprzez kilkukrotne próby rozpoczęcia wirowania.

Ze względów bezpieczeństwa prędkość obrotowa zostaje obniżona lub wirowanie zostaje anulowane, jeśli dochodzi do bardzo niekorzystnego rozmieszczenia prania.

Wskazówka: Do bębna wkładać małe i duże sztuki prania. → *Strona 40*,
→ *Strona 52*

Czujnik AquaSensor

w zależności od modelu

Czujnik AquaSensor sprawdza podczas płukania stopień mętności wody z płukania (mętność wody wywoływana jest brudem oraz resztkami środka piorącego). W zależności od stopnia mętności wody ustalany jest czas trwania oraz liczba cykli płukania.



Czyszczenie i konserwacja

Ostrzeżenie

Zagrożenie życia!

Kontakt z elementami znajdującymi się pod napięciem wiąże się z niebezpieczeństwem porażenia prądem.

Wyłączyć urządzenie i wyciągnąć wtyczkę.

Ostrzeżenie

Niebezpieczeństwo zatrucia!

Używanie środków czyszczących zawierających rozpuszczalnik, np. benzynę ekstrakcyjną, może być przyczyną wydzielania się trujących oparów.

Nie stosować środków czyszczących zawierających rozpuszczalniki.

Uwaga!

Uszkodzenie urządzenia

Środki czyszczące zawierające rozpuszczalnik, np. benzynę ekstrakcyjną, mogą uszkodzić powierzchnie oraz elementy pralki. Nie stosować środków czyszczących zawierających rozpuszczalniki.

Zapobieganie tworzeniu się osadów mikrobiologicznych i nieprzyjemnych zapachów:

Wskazówki

- Zadbaj o prawidłową wentylację pomieszczenia, w którym ustawiona jest pralka.
- W czasie, gdy pralka nie jest używana, pozostawić uchylone drzwi i wysunięte lekko korytko.
- Od czasu do czasu wykonać pranie z zastosowaniem programu **Bawełna 60 °C**, używając uniwersalnego proszku do prania.

Obudowa urządzenia/panel obsługi

- Obudowę i panel obsługi czyścić miękką, wilgotną ściereczką.
- Natychmiast usuwać pozostałości środków piorących.
- Czyszczenie strumieniem wody jest zabronione.

Bęben pralki

Stosować środki czyszczące bez dodatku chloru, nie używać druciaków.

W celu usunięcia niepożądanych zapachów z pralki lub wyczyszczenia bębna zastosować program **Czyszczenie bębna 90 °C** bez wkładania prania. Użyć uniwersalnego proszku do prania.

Odkamienianie

W przypadku prawidłowego dozowania środka piorącego, odkamienianie nie jest konieczne. W razie potrzeby stosować się do zaleceń producenta środka do odkamieniania. Odpowiednie produkty do usuwania kamienia można nabyć poprzez naszą stronę internetową lub w punktach serwisowych.

→ *Strona 55*

Szufladka na środki piorące i jej obudowa

Jeśli pozostaną resztki środka piorącego lub środka do zmiękczenia tkanin:

1. Wysunąć szufladkę na środki piorące. Wkładkę nacisnąć w dół i całkowicie wyjąć szufladkę.
2. Wyjmowanie wkładki: Wkładkę nacisnąć palcem od dołu do góry.

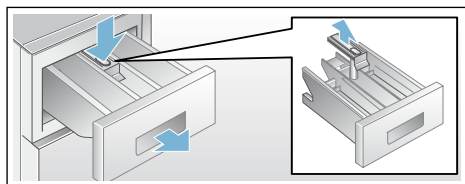

3. Korytko i wkładkę umyć wodą przy użyciu szczoteczki, a następnie wysuszyć. Wyczyścić również wewnętrzną stronę obudowy.
4. Założyć i docisnąć wkładkę, aż się zatrzaśnie (nałożyć cylinder na prowadnicę).
5. Wsunąć szufladkę na środki piorące.

Wskazówka: Pozostawić szufladkę otwartą, aby reszta wody mogła odparować.

Pompa wody zapchana, opróżnianie awaryjne

Ostrzeżenie

Niebezpieczeństwo oparzenia!

Roztwór środka piorącego jest gorący podczas prania w wysokich temperaturach. Dotknięcie gorącego roztworu środka piorącego może spowodować oparzenie. Odczekać, aż roztwór środka piorącego ostygnie.

1. Zamknąć zawór wody, aby nie zwiększać ilości wody, która musiałaby zostać spuszczone przez pompę.

2. Wyłączyć urządzenie. Wyciągnąć wtyczkę z gniazda sieciowego.
3. Otworzyć i zdjąć pokrywę serwisową.

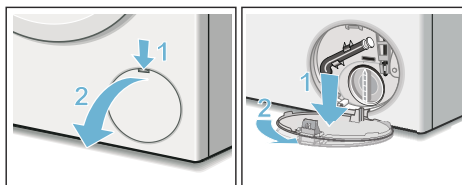

4. Zdjąć wąż spustowy z uchwytu. Wyjąć zatyczkę i spuścić wodę do odpowiedniego naczynia. Wcisnąć zatyczkę i włożyć wąż spustowy w uchwyt.

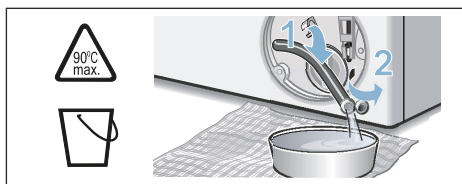

5. Ostrożnie odkręcić pokrywę pompy i spuścić resztki wody. Wyczyścić wnętrze, gwint pokrywy oraz obudowę pompy. Wirnik skrzydełkowy pompy musi dać się obracać. Wstawić pokrywę pompy na miejsce i dokręcić. Uchwyt musi znajdować się w pozycji pionowej.

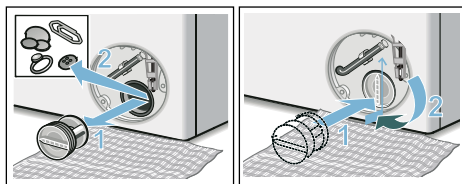

6. Wstawić, zatrzasnąć i zamknąć pokrywę serwisową.

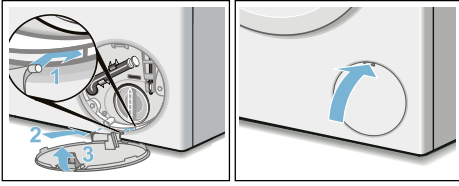

Wskazówka: Aby przy następnym praniu zapobiec odpłynięciu środka piorącego do odpływu: wlać 1 litr wody do przegródki II i włączyć program **Odpompowanie**.

Zapchany wąż odpływowy przy podłączeniu do syfonu

1. Wyłączyć urządzenie. Wyciągnąć wtyczkę z gniazda sieciowego.
2. Poluzować opaskę zaciskową. Ostrożnie wyjąć wąż odpływowy i spuścić reszki wody.
3. Wyczyścić wąż odpływowy oraz króciec syfonu.

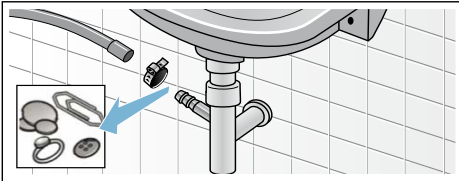

4. Ponownie zamontować wąż odpływowy i zabezpieczyć opaską zaciskową w miejscu podłączenia.

Zapchane sito w węży dopływowym

Najpierw zmniejszyć ciśnienie wody w węży dopływowym:

1. Zamknąć zawór wody.
2. Wybrać dowolny program, (z wyjątkiem programów (Płukanie/Wirowanie/Odpompowanie).
3. Nacisnąć przycisk $\triangleright \square \square$. Pozostawić program uruchomiony na ok. 40 sekund.
4. Nacisnąć przycisk $\textcircled{1}$. Urządzenie jest wyłączone.
5. Wyciągnąć wtyczkę z gniazda sieciowego.

Następnie wyczyścić filtry:

1. Odłączyć wąż od zaworu wody. Oczyszczyć filtr małą szczoteczką.

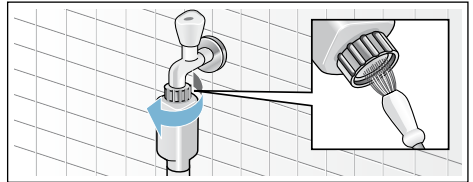

2. W modelach Standard i Aqua-Secure wyczyścić filtr z tyłu urządzenia: Zdjąć wąż z tylnej ścianki urządzenia, Wyjąć filtr obcęgami i wyczyścić.

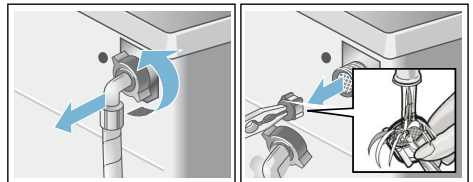

3. Podłączyć wąż i sprawdzić szczelność.

? Usterka, co robić?

Odblokowanie awaryjne

np. w przypadku awarii zasilania

Program będzie kontynuowany z chwilą ponownego włączenia zasilania.

Aby mimo to wyjąć pranie, drzwi można otworzyć w następujący sposób:

⚠ Ostrzeżenie

Niebezpieczeństwo poparzenia!

Podczas prania przy wysokich temperaturach może dojść do poparzenia w przypadku kontaktu z gorącym roztworem środka piorącego i pranymi rzeczami.

Ewentualnie pozostawić do ostygnięcia.

⚠ Ostrzeżenie

Niebezpieczeństwo zranienia!

Przy wkładaniu rąk do obracającego się bębna może dojść do zranienia.

Nie wkładać rąk do obracającego się bębna.

Poczekaj, aż bęben się całkowicie zatrzyma.

⚠ Ostrzeżenie

Podrażnienie dróg oddechowych!

Uwalniany się aktywny tlen może być przyczyną podrażnienia śluzówki i łzawienia oczu.

W trakcie programów z wykorzystaniem aktywnego tlenu nie otwierać drzwi za pomocą odblokowania awaryjnego.

Odczekać, aż aktywny tlen ulegnie rozkładowi.

Uwaga!

Szkody spowodowane przez wodę

Wyciekająca woda może spowodować szkody.







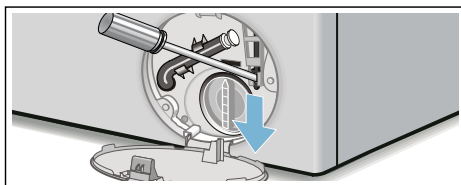

Nie otwierać drzwi, jeśli przez okienko widać wodę.

1. Wyłączyć urządzenie. Wyciągnąć wtyczkę z gniazda sieciowego.







2. Spuścić wodę z pralki. → *Strona 48*
3. Pociągnąć odblokowanie awaryjne w dół przy pomocy narzędzia i puścić. Następnie można otworzyć drzwi.







Wskazówki na wyświetlaczu

Wskaźnik	Przyczyna/rozwiązanie problemu
- P - oraz 	Drzwi są odblokowane. Dołożenie prania jest możliwe.
- P -	<ul style="list-style-type: none"> ■ Temperatura jest zbyt wysoka. Poczekać, aż temperatura spadnie. ■ Poziom wody jest zbyt wysoki. Dołożenie prania nie jest możliwe. Ewentualnie natychmiast zamknąć drzwi. W celu wznowienia programu nacisnąć przycisk .
 miga	<ul style="list-style-type: none"> ■ Bielizna mogła zostać przycięta drzwiami. Ponownie otworzyć i zamknąć drzwi oraz nacisnąć przycisk . ■ Ewentualnie docisnąć drzwi lub wyjąć pranie i ponownie docisnąć drzwi. ■ Ewentualnie wyłączyć i ponownie włączyć urządzenie; nastawić program i wprowadzić indywidualne ustawienia; włączyć program.
 i lampka kontrolna ActiveOxygen Refresh  migają	<p>Nie można otworzyć drzwi urządzenia ze względu na techniczne aspekty przebiegu programu.</p> <p>Gdy lampy są wyłączone, można otworzyć drzwi urządzenia.</p>
 świeci się	<ul style="list-style-type: none"> ■ Całkowicie odkręcić zawór wody, ■ Wąż dopływowy jest zagięty/przycięty, ■ Zbyt niskie ciśnienie wody. Wyczyścić filtr. → <i>Strona 49</i>
	Aktywowane zabezpieczenie przed dziećmi; dezaktywować. → <i>Strona 43</i>
 świeci się	Urządzenie wykryło nadmierną ilość piany, włączone zostały dodatkowe cykle płukania. Przy następnym praniu z tym samym wsadem należy zastosować mniej środka piorącego.
Miga lampka kontrolna programu Czystczenie bębna	<p>Włączyć program Czystczenie bębna 90°C lub program 60°C przy użyciu uniwersalnego proszku do prania w celu przeprowadzenia czyszczenia i pielęgnacji bębna oraz zbiornika pralki.</p> <p>Wskazówki</p> <ul style="list-style-type: none"> ■ Wykonać program przy pustej pralce. ■ Użyć uniwersalnego proszku do prania lub środka piorącego z wybielaczem. Aby zapobiec powstawaniu piany użyć tylko połowy zalecanej przez producenta ilości środka piorącego. Nie stosować środków do prania wełny i tkanin delikatnych. ■ Włączanie/wyłączanie sygnału informacyjnego → <i>Strona 45</i>
E:18	<ul style="list-style-type: none"> ■ Zapchana pompa wody. Wyczyścić pompę wody. → <i>Strona 48</i> ■ Zapchany/-a wąż odpływowy/rura odpływu. Wyczyścić wąż odpływowy przy podłączeniu do syfonu. → <i>Strona 49</i>
E:23	Woda na dnie obudowy urządzenia, nieszczelność urządzenia. Zamknąć zawór wody. Wezwać serwis! → <i>Strona 55</i>
Inne wskaźniki	Wyłączyć urządzenie, poczekać 5 sekund i ponownie włączyć. Jeśli wskazanie pojawi się ponownie, wezwać serwis. → <i>Strona 55</i>

Usterka, co robić?

Usterki	Przyczyna/rozwiązanie problemu
Wycieka woda.	<ul style="list-style-type: none"> ■ Prawidłowo podłączyć/wymienić wąż odpływowy. ■ Dokręcić złącze śrubowe węża dopływowego.
Brak poboru wody. Środek piorący nie jest sfluowany do bębna.	<ul style="list-style-type: none"> ■ Czy naciśnięty został przycisk  ? ■ Czy zawór wody jest odkręcony? ■ Czy filtr nie jest zapchany? Wyczyścić filtr. → <i>Strona 49</i> ■ Czy wąż dopływowy nie jest zagięty lub zaciśnięty?
Nie można otworzyć drzwi.	<ul style="list-style-type: none"> ■ Funkcja zamka zabezpieczającego jest aktywna. Czy program został przerwany? → <i>Strona 44</i> ■ Czy aktywowano  zabezpieczenie przed dziećmi? Dezaktywować. → <i>Strona 43</i> ■ Czy wybrano  (Wirowanie stop = bez wirowania końcowego)? → <i>Strona 44</i> ■ Czy otwieranie jest możliwe tylko poprzez odblokowanie awaryjne? → <i>Strona 50</i> ■ W przypadku zmiany/przełączenia programu z użyciem aktywnego tlenu drzwi urządzenia pozostają zablokowane do momentu rozkładu aktywnego tlenu, czyli maks. 25 minut.
Program nie włącza się.	<ul style="list-style-type: none"> ■ Czy naciśnięty został przycisk  lub Gotowe za? ■ Czy drzwi są zamknięte? ■ Czy aktywowano  zabezpieczenie przed dziećmi? Dezaktywować. → <i>Strona 43</i>
Krótkie szarpnięcie/obrót bębna po uruchomieniu programu.	To nie usterka - podczas uruchamiania programu prania mogą wystąpić krótkie szarpnięcia bębna, spowodowane wewnętrznym testem silnika.
Woda po praniu nie jest odpompowywana.	<ul style="list-style-type: none"> ■ Czy wybrano  (Wirowanie stop = bez wirowania końcowego)? → <i>Strona 44</i> ■ Wyczyścić pompę wody. → <i>Strona 48</i> ■ Wyczyścić rurę odpływową i/lub wąż odpływowy.
Woda w bębnie pralki nie jest widoczna.	Brak usterki – poziom wody poniżej okienka drzwi.
Wynik wirowania nie jest zadowalający. Pranie mokre/zbyt wilgotne.	<ul style="list-style-type: none"> ■ Brak usterki – system kontroli wyważenia przerwał wirowanie z powodu nierównomiernego rozłożenia prania. Do bębna wkładać małe i duże części prania. ■ Czy wybrano Mniej zagniecen (w zależności od modelu)? → <i>Strona 39</i> ■ Czy wybrano zbyt niską prędkość wirowania?
Kilukrotne próby rozpoczęcia wirowania.	Brak usterki – system kontroli wyważenia podejmuje próby wyrównania wyważenia.
Czas trwania programu jest dłuższy niż zwykle.	<ul style="list-style-type: none"> ■ Brak usterki – system kontroli wyważenia podejmuje próby wyrównania wyważenia poprzez wielokrotne rozmieszczanie prania. ■ Brak usterki – system kontroli piany jest aktywny – dołączenie procesu płukania.

Usterki	Przyczyna/rozwiązanie problemu
Podczas cyklu prania zmienia się czas trwania programu.	Brak usterki - przebieg programu jest optymalnie dostosowywany do danego prania. Może to spowodować zmianę czasu trwania programu widocznego na wyświetlaczu.
Resztki wody w przegródce  na środek pielęgnacyjny.	<ul style="list-style-type: none"> ■ Brak usterki – nie wywiera to wpływu na działanie środka pielęgnacyjnego. ■ Ewentualnie wyczyścić wkładkę.
W palce tworzą się nieprzyjemne zapachy.	<p>Włączyć program Czyszczenie bębna lub Bawełna 90 °C bez wkładania prania.</p> <p>W tym celu użyć uniwersalnego proszku do prania lub środka piorącego z wybielaczem.</p> <p>Wskazówka: . Aby zapobiec powstawaniu piany użyć tylko połowy zalecanej przez producenta ilości środka piorącego. Nie stosować środków do prania wełny i tkanin delikatnych.</p>
Na wyświetlaczu świeci się symbol  . Ewentualnie z szufladki na środki piorące wydobywa się piana.	<p>Zastosowano zbyt dużo środka piorącego?</p> <p>Wymieszać jedną łyżkę stołową środka do zmiękczenia tkanin z 1/2 litra wody i wlać do przegródki II (nie stosować w przypadku odzieży wierzchniej, sportowej i puchowej!).</p> <p>Przy następnym praniu zmniejszyć ilość środka piorącego.</p>
Głośne odgłosy pracy, wibracje i przesuwanie się pralki podczas wirowania.	<ul style="list-style-type: none"> ■ Czy urządzenie zostało wypoziomowane? Wypoziomować urządzenie. → <i>Strona 22</i> ■ Czy nóżki urządzenia są stabilnie zamocowane? Stabilnie ustawić nóżki. → <i>Strona 22</i> ■ Czy usunięto wszystkie zabezpieczenia transportowe? Usunąć zabezpieczenia transportowe. → <i>Strona 18</i>
Wyświetlacz/lampki kontrolne nie działają podczas pracy urządzenia.	<ul style="list-style-type: none"> ■ Zanik zasilania sieciowego? ■ Czy zadziałały bezpieczniki? Włączyć/wymienić bezpieczniki. ■ Jeśli usterka wystąpi ponownie, wezwać serwis.
Odgłosy słyszalne po uruchomieniu programu ActiveOxygen Refresh  .	To nie usterka - urządzenie napełnia się wodą niezbędną do produkcji mgły, czemu towarzyszą odgłosy działania wentylatora i pompy.
Po zakończeniu programu ActiveOxygen Refresh  na suchym praniu widoczne są plamy wody.	<ul style="list-style-type: none"> ■ Czy przed włożeniem prania usunięte zostały pozostałości wody? ■ Wypoziomować urządzenie. Warunkiem prawidłowego działania funkcji odświeżania przy użyciu aktywnego tlenu jest prawidłowe wypoziomowanie urządzenia. → <i>Strona 22</i>
Po zakończeniu programu ActiveOxygen Refresh  wyczuwalny jest nietypowy zapach.	Aktywny tlen pozostawia na praniu specyficzny zapach. Krótco wstrząsnąć pranie.

Usterki	Przyczyna/rozwiązanie problemu
<p>Niezadawalający efekt usuwania zapachów po zakończeniu programu ActiveOxygen Refresh ☼.</p>	<ul style="list-style-type: none"> ■ Efektywność działania aktywnego tlenu spada, jeżeli bęben jest zabrudzony. Program Czyszczenie bębna należy wykonać przed pierwszym użyciem, a następnie włączać go regularnie w trakcie okresu eksploatacji. ■ Czy do bębna włożono zbyt dużo prania? Przestrzegać maksymalnego wsadu. ■ Drzwi urządzenia i szufladkę na środki piorące pozostawić otwarte, aby reszta wody mogła wyschnąć. → <i>Strona 47</i>
<p>Na praniu pozostają resztki środka piorącego.</p>	<ul style="list-style-type: none"> ■ Czasami zdarza się, że środki bez zawartości fosforanów pozostawiają ślady nierozpuszczalne w wodzie. ■ Wybrać Płukanie lub wyszczotkować rzeczy po praniu.
<p>W trybie paazy na wyświetlaczu pojawia się - P -.</p>	<ul style="list-style-type: none"> ■ Poziom wody jest zbyt wysoki. Dołożenie prania nie jest możliwe. Ewentualnie natychmiast zamknąć drzwi. ■ W celu wznowienia programu nacisnąć przycisk ▷00.
<p>W trybie paazy na wyświetlaczu pojawia się - P - oraz ☼.</p>	<p>Drzwi są odblokowane. Dołożenie prania jest możliwe.</p>
<p>Jeśli usunięcie usterki we własnym zakresie nie jest możliwe (po wyłączeniu/włączeniu) lub gdy konieczna jest naprawa urządzenia:</p> <ul style="list-style-type: none"> ■ Wyłączyć urządzenie i wyciągnąć wtyczkę z gniazda sieciowego. ■ Zamknąć zawór wody i wezwać serwis. 	



Serwis

Jeśli usterka nie da się usunąć we własnym zakresie, należy zwrócić do naszego serwisu. → okładka

Pracownicy serwisu znajdą odpowiednie rozwiązanie, co pozwoli również uniknąć zbędnych przyjazdów techników.

Serwisowi należy podać symbol produktu (E-Nr.) oraz numer fabryczny urządzenia (FD).

E-Nr. _____ FD _____

Nr E Symbol produktu

Nr FD Numer fabryczny

Dane te można odczytać *w zależności od modelu:

wewnątrz drzwi*/otwarta pokrywa serwisowa* oraz na tylnej ściance urządzenia.

Warto zaufać kompetencjom producenta.

W razie usterki prosimy o kontakt. Dzięki temu mają Państwo gwarancję, że naprawy zostaną wykonane przez przeszkolonych techników serwisu, którzy dysponują oryginalnymi częściami zamiennymi.



Parametry zużycia

Zużycie energii i wody, czas trwania programu i wilgotność końcowa w przypadku poszczególnych programów podstawowych

(dane przybliżone)

Program	Wsad	Zużycie energii*	Zużycie wody*	Czas trwania programu*
Bawełna 20°C	9 kg	0,25 kWh	90 l	2 ¾ h
Bawełna 40°C	9 kg	1,10 kWh	90 l	3 h
Bawełna 60°C	9 kg	1,06 kWh	90 l	2 ¾ h
Bawełna 90°C	9 kg	2,14 kWh	100 l	2 ¾ h
Syntetyki 40 °C	4 kg	0,71 kWh	64 l	2 h
Mix 40 °C	4 kg	0,60 kWh	45 l	1 ¼ h
Delikatne / Jedwab 30 °C	2 kg	0,19 kWh	37 l	¾ h
Wełna 30 °C	2 kg	0,19 kWh	41 l	¾ h
Active Oxygen Refresh ☼	1 kg	0,02 kWh	0 l	¾ h

Program	Przybliżona wilgotność końcowa**			
	WAW32... maks. 1600 obr./min	WAW28... maks. 1400 obr./min	WAW24... maks. 1200 obr./min	WAW20... maks. 1000 obr./min
Bawełna	44 %	48 %	53 %	62 %
Syntetyki	40 %	40 %	40 %	40 %
Delikatne / Jedwab	30 %	30 %	30 %	30 %
Wełna	45 %	45 %	45 %	45 %



* Wartości odbiegają od podanych wartości w zależności od ciśnienia oraz twardości wody, temperatury wody doprowadzanej, temperatury otoczenia, rodzaju i ilości tkanin oraz stopnia zabrudzenia, od używanego środka piorącego, wahań napięcia sieciowego oraz wybranych funkcji dodatkowych.

** Informacje na temat wilgotności końcowej na podstawie danych dotyczących ograniczenia prędkości wirowania i maksymalnego wsadu w odniesieniu do poszczególnych programów.

Najbardziej efektywne programy dla tkanin z bawełny

Poniższe programy (programy standardowe, oznaczone symbolem ) są przeznaczone do prania normalnie zabrudzonych tkanin z bawełny oraz charakteryzują się największą efektywnością pod względem zużycia wody i energii.

Standardowe programy do prania bawełny zgodnie z rozporządzeniem (UE) nr 1015/2010

Program + temperatura	Załadunek	Przybliżony czas trwania programu
Bawełna Eco  + $\leq 60^{\circ}\text{C}$	9 kg	4 $\frac{3}{4}$ h
Bawełna Eco  + $\leq 60^{\circ}\text{C}$	4,5 kg	4 $\frac{1}{2}$ h
Bawełna Eco  + $\leq 40^{\circ}\text{C}$	4,5 kg	4 $\frac{1}{2}$ h

Ustawienia programu z maksymalną prędkością wirowania do celów kontroli i klasyfikacji energetycznej zgodnie z dyrektywą 2010/30/EU przy eksploatacji z zimną wodą (15°C).
Temperatury programów oparte są o temperatury podane na metce/naszywce. Rzeczywista temperatura prania może odbiegać od podanej temperatury programu ze względu na oszczędność energii, klasa skuteczności prania odpowiada wybranej temperaturze.



Dane techniczne

Wymiary:

850 x 600 x 590 mm

(wysokość x szerokość x głębokość)

Waga:

70 - 85 kg (w zależności od modelu)

Przyłącze sieciowe:

Napięcie sieciowe 220 - 240 V, 50Hz

Prąd znamionowy 10 A

Moc znamionowa 1900 - 2300 W

Ciśnienie wody:

100 - 1000 kPa (1 - 10 bar)

Pobór mocy przy wyłączonym

urządzeniu:

0,12 W

Pobór mocy, gdy urządzenie nie jest

wyłączone:

0,43 W

tylko dla urządzeń z Aqua-stopem

Dodatkowo do roszczeń z tytułu gwarancji w stosunku do placówki handlowej wynikających z umowy sprzedaży oraz dodatkowo do naszej gwarancji, świadczone jest odszkodowanie pod następującymi warunkami:

1. W przypadku wystąpienia szkód wodnych w wyniku usterki naszego systemu Aqua-stop, świadczone jest odszkodowanie dla prywatnych użytkowników.
2. Gwarancja odpowiedzialności obowiązuje przez cały okres użytkowania urządzenia.
3. Warunkiem wysuwania roszczeń z tytułu gwarancji jest prawidłowe ustawienie i podłączenie urządzenia z Aqua-stopem zgodnie z naszą instrukcją. Obejmuje ona także prawidłowe przedłużenie Aqua-stopu (oryginalne wyposażenie dodatkowe).

Nasza gwarancja nie obejmuje wadliwych przewodów zasilających i armatur aż do przyłącza Aqua-Stopu na zaworze kurkowym.

4. Zasadniczo urządzenia z Aqua-stopem nie wymagają nadzorowania podczas pracy lub zabezpieczenia po pracy poprzez zamknięcie kurka dopływu wody.

Jedynie w przypadku dłuższego okresu nieobecności w mieszkaniu (np. kilkutygodniowy urlop), należy zakręcić kurek dopływu wody.



Zlecenie naprawy oraz pomoc w razie usterki

PL 801 191 534

Adresy serwisów w poszczególnych krajach znajdują się w załączonym spisie autoryzowanych serwisów.

Robert Bosch Hausgeräte GmbH
Carl-Wery-Straße 34
81739 München, GERMANY



9001110476 (9606)