

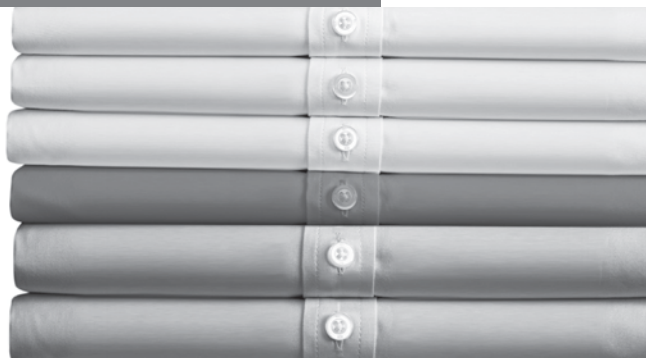

Register your new Bosch now:
www.bosch-home.com/welcome



Sensixx **DS38**
i-Temp / Hygiene



BOSCH

de Gebrauchsanleitung
en Operating instructions
fr Notice d'utilisation
it Istruzioni per l'uso
nl Gebruiksaanwijzing
da Brugsanvisning
no Bruksanvisning

sv Bruksanvisning
fi Käyttöohjeet
es Instrucciones de uso
pt Instruções de utilização
el Οδηγίες χρήσης
tr Kullanma talimatı
pl Instrukcja obsługi

hu Használati utasítások
uk Інструкція з використання
ru Инструкция по эксплуатации
ro Instrucțiuni de folosire
ar إرشادات التشغيل
kz Пайдалану жөніндегі нұсқаулық

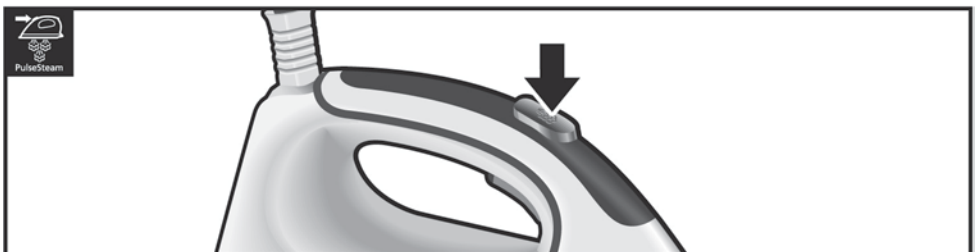
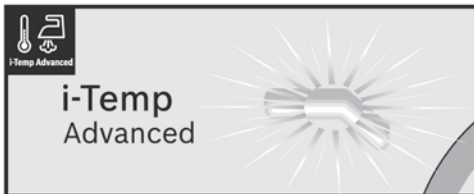
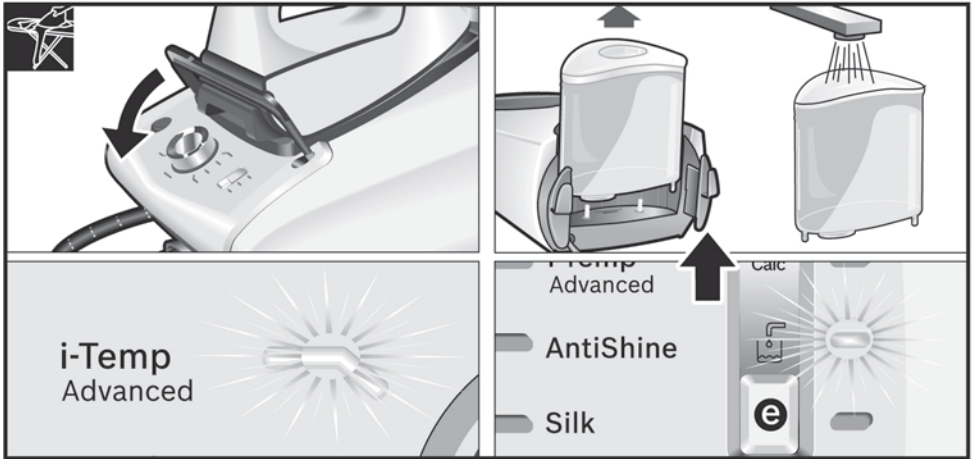

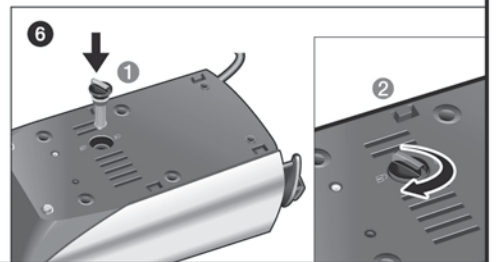
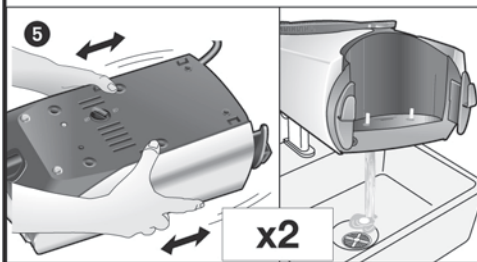
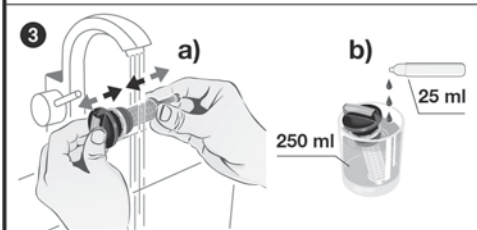
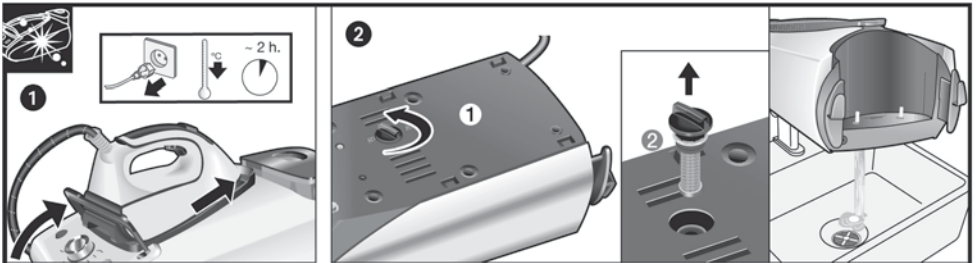
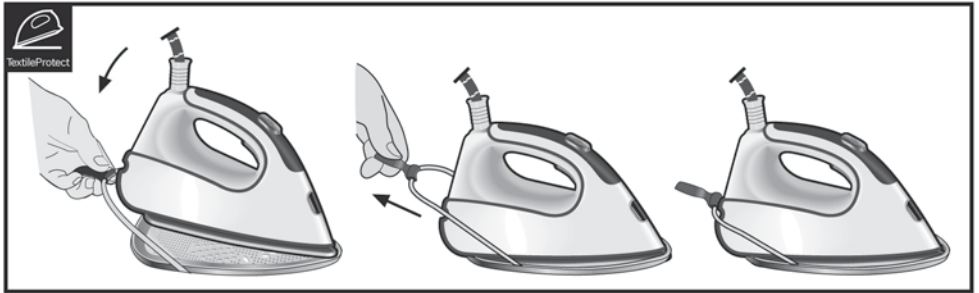
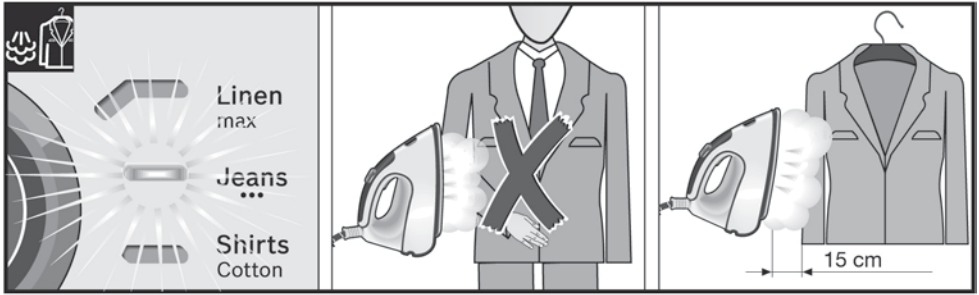

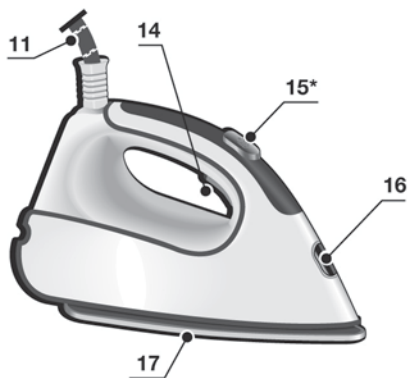
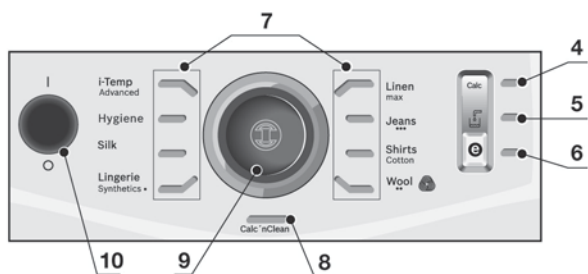
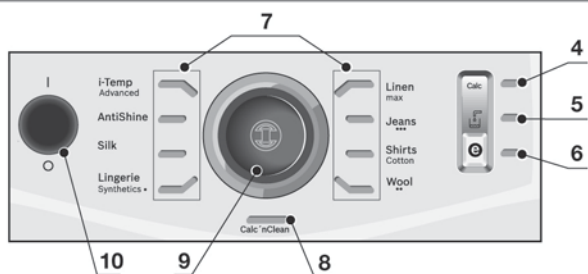
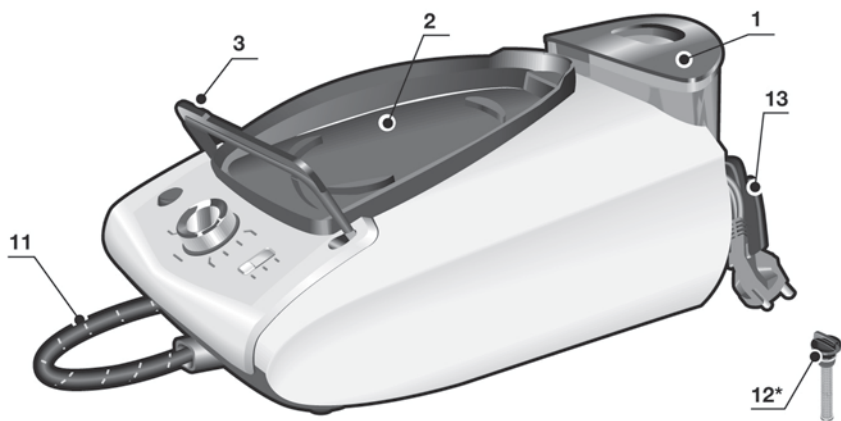

Index	
DEUTSCH	6
ENGLISH	15
FRANÇAISE	23
ITALIANO	32
NEDERLANDS	41
DANSK	50
NORSK	58
SVENSKA	66
SUOMI	74
ESPAÑOL	82
PORTUGUÊS	91
ΕΛΛΗΝΙΚΑ	100
TÜRKÇE	109
POLSKI	117
MAGYAR	126
УКРАЇНСЬКА	134
РУССКИЙ	143
ROMÂN	153
العربية	169
ҚАЗАҚ	170

DEUTSCH
ESPAÑOL

ENGLISH
PORTUGUÊS

FRANÇAISE
ΕΛΛΗΝΙΚΑ

ITALIANO
TÜRKÇE

NEDERLANDS
POLSKI

DANSK
MAGYAR

NORSK
УКРАЇНСЬКА

SVENSKA
РУССКИЙ

SUOMI
ROMÂN

ҚАЗАҚ
العربية

Vielen Dank für den Kauf der Dampfbügelstation Sensixx DS38, das neue Dampfbügelssystem von Bosch.

Lesen Sie sich die Bedienungsanleitung für das Gerät sorgfältig durch und bewahren Sie sie zum späteren Nachschlagen auf.

Sie können sich diese Betriebsanleitung auch von der Website von Bosch herunterladen.

Öffnen Sie die ausfaltbaren Seiten



Allgemeine Sicherheitshinweise

- Lassen Sie das Gerät nicht unbeaufsichtigt, solange es ans Netz angeschlossen ist.
- Stecken Sie das Gerät aus, bevor Sie es mit Wasser füllen oder restliches Wasser nach Gebrauch ausgießen.
- Das Gerät muss auf einer stabilen Unterlage benutzt und abgestellt werden.
- Wenn Sie es in die Halterung setzen, achten Sie darauf, dass es auf einer stabilen Unterlage steht.
- Benutzen Sie das Gerät nicht, wenn es heruntergefallen ist, sichtbare Beschädigungen aufweist oder Wasser austritt. In diesen Fällen muss es von einem zugelassenen technischen Kundendienst überprüft werden, bevor Sie es erneut benutzen.
- Damit gefährliche Situationen vermieden werden, dürfen alle am Gerät eventuell anfallenden Reparaturarbeiten, z B. Austausch eines fehlerhaften Netzkabels, nur durch qualifiziertes Personal eines autorisierten technischen Kundendienstes vorgenommen werden.
- Dieses Gerät darf von Kindern ab 8 Jahren benutzt werden. Außerdem dürfen es unter bestimmten Voraussetzungen Menschen mit verminderten körperlichen, sensorischen oder geistigen Fähigkeiten und mangelnder Erfahrung sowie fehlenden Kenntnissen in seinem Gebrauch anwenden: Sie müssen bei der Nutzung beaufsichtigt werden oder in dem sicheren Umgang mit dem Gerät unterwiesen worden sein und die damit verbundenen Gefahren verstehen. Kinder sollten nicht mit dem Gerät spielen. Reinigungs- und Instandhaltungstätigkeiten sollten Kinder nicht ohne Beaufsichtigung durchführen.
- Halten Sie das Bügeleisen und sein Kabel fern von Kindern unter 8 Jahren, wenn es an eine Stromquelle angeschlossen ist oder noch abkühlt.

- ❑  **VORSICHT! Heiße Oberfläche!**
Die Oberfläche wird während der Benutzung heiß.
- ❑ Dieses Gerät ist nur ausgelegt für Haushalte bis 2000m über dem Meeresspiegel.

- Dieses Gerät ist ausschließlich für den häuslichen Gebrauch vorgesehen, eine gewerbliche Anwendung ist somit ausgeschlossen.
- Benutzen Sie dieses Gerät nur zu den vorgesehenen Zwecken, d. h. als Bügeleisen. Die Verwendung zu anderen Zwecken ist unsachgemäß und gefährlich. Der Hersteller haftet nicht für Schäden, die auf eine unsachgemäße und falsche Benutzung zurückzuführen sind.
- Bevor Sie das Gerät ans Netz anschließen, vergewissern Sie sich bitte, dass die Netzspannung mit den Angaben auf dem Typenschild übereinstimmt.
- Dieses Gerät muss an einen geerdeten Anschluss angeschlossen werden. Wenn Sie ein Verlängerungskabel benutzen, achten Sie bitte darauf, dass dieses über eine bipolare 16-A-Steckverbindung mit Erdungsanschluss verfügt.
- Wenn die Sicherung durchbrennt, wird das Gerät unbenutzbar. Um es wieder normal benutzen zu können, bringen Sie es bitte zur Reparatur zu einem zugelassenen technischen Kundendienst.
- Unter ungünstigen Umständen kann es im elektrischen Versorgungsnetz zu Spannungsschwankungen und zum Flackern des Lichts kommen. Damit dies vermieden wird, empfehlen wir das Gerät an einem Netz mit einer Impedanz von maximal 0,37 Ω zu betreiben. Für detaillierte Informationen wenden Sie sich bitte an Ihren Netzbetreiber.
- Halten Sie das Gerät zum Auffüllen des Tanks nicht unter den Wasserhahn.
- Das Gerät nach jedem Gebrauch oder bei einem vermuteten Fehler von der Stromversorgung trennen.
- Ziehen Sie den Stecker nicht am Kabel aus der Steckdose.

- Tauchen Sie das Bügeleisen oder den Dampfbehälter nicht in Wasser oder andere Flüssigkeiten.
- Schützen Sie das Gerät vor Witterungseinflüssen (Regen, Sonne, Frost etc.).

Wichtig:

- Dieses Gerät wird sehr heiß und erzeugt bei der Benutzung Dampf, was bei unsachgemäßer Nutzung zu Verbrühungen oder Verbrennungen führen kann.
- Der Dampfschlauch, die Basisstation, das Blech am Boden der abnehmbaren Bügeleisenablage (2) und insbesondere das Bügeleisen können während der Benutzung heiß werden. Das ist normal.
- Richten Sie den Dampf nicht auf Menschen oder Tiere.
- Achten Sie darauf, dass das Netzkabel nicht mit der heißen Bügelsohle in Kontakt kommt.
- Denken Sie daran, dass das System auch nach dem Loslassen des Dampfauslösers noch eine kleine Weile Dampf abgeben kann. Das fällt in den Rahmen der normalen Funktionsweise.

Entsorgungshinweise

Die Lieferung unserer Produkte erfolgt in optimierter Verpackung. Dies bedeutet im Wesentlichen, dass umweltschonende Materialien verwendet werden, die als sekundäre Rohmaterialien beim örtlichen Entsorgungsservice abzugeben sind. Nähere Information zur Entsorgung von Haushaltsgewerten erhalten Sie bei Ihrer Gemeindeverwaltung.



Dieses Gerät ist entsprechend der europäischen Richtlinie 2012/19/EU über Elektro- und Elektronikaltgeräte gekennzeichnet.

Die Richtlinie gibt den Rahmen für eine EU-weit gültige Rücknahme und Verwertung von Altgeräten in der EU vor.

Beschreibung

1. Wassertank
2. Abnehmbare Bügeleisenablage
3. Bügeleisenfixierung „SecureLock“
4. Anzeigelampe „Calc“ für automatische Erinnerung an Reinigung
5. Anzeigelampe „Wassertank leer“
6. Energiespartaste „eco“ und Anzeigelampe (grün)
7. Bügelprogramm-Anzeigelampen
8. Entkalkungsprogramm „Calc'nClean“ und Anzeigelampe
9. Programmwähler und Leuchtring.
10. „Ein-Aus“-Hauptschalter
11. Dampfkebel
12. „Calc'nClean Perfect“ Kalk-Kollektor*
13. Netzkabel mit Aufwicklung
14. Dampftaste
15. Dampfstoßtaste „PulseSteam“*
16. Betriebsanzeige Bügeleisen
17. Bügelsohle
18. Textilschutzsohle*



1. Vorbereitung

↑ Siehe ausfaltbare Seiten

1. Lösen Sie das Bügeleisen aus seiner Halterung (3), indem Sie den Hebel nach hinten ziehen, der sich am hinteren unteren Ende des Bügeleisens befindet.
2. Entfernen Sie Etiketten und Schutzfolien von der Sohle (17).
3. Stellen Sie das Gerät horizontal auf eine feste und stabile Fläche. Sie können die Bügeleisenablage vom Gerät nehmen und das Bügeleisen auf einer festen, stabilen und horizontalen Unterlage auf die Ablage stellen.
4. Füllen Sie den Wassertank. Achten Sie dabei darauf, dass die „max“ Markierung nicht überschritten wird.
5. Wickeln Sie das Netzkabel (13) ab und schließen Sie es an eine geerdete Steckdose an.
6. Stellen Sie den Hauptschalter (10) auf „I“.
7. Das Gerät schaltet automatisch auf das „i-Temp Advanced“-Programm (siehe Abschnitt 3.1). Die entsprechende Anzeigelampe (7) blinkt und leuchtet nach ein paar Minuten permanent

auf. Zwei Pieptöne weisen darauf hin, dass das Gerät einsatzbereit ist.

Der Dampfgenerator benötigt nur nach dem anfänglichen Aufheizen oder nach der Durchführung des Entkalkungsvorgangs (Calc'nClean) mehr Zeit, um diesen Zustand zu erreichen.

Wenn sich beim normalen Gebrauch bereits Wasser im Dampfgenerator befindet, wird die Aufheizzeit zur Erreichung der Betriebstemperatur kürzer.

8. Dieses Gerät hat einen eingebauten Wasserfüllstandsmesser. Die Anzeigelampe „Wassertank leer“ (5) leuchtet auf und es sind drei Pieptöne zu vernehmen, wenn der Wassertank aufgefüllt werden muss.

Achtung: Wenn bei Anwahl eines Bügelprogramms der Wassertank leer ist, blinkt die entsprechende Anzeigelampe (7) für dieses Programm, bis der Wassertank befüllt wird.

Wichtig:

- Sie können normales Leitungswasser verwenden.
- Zur Verlängerung der optimalen Dampffunktion Leitungswasser mit destilliertem Wasser im Verhältnis 1 : 1 mischen. Falls das Leitungswasser in Ihrem Gebiet sehr hart ist, Leitungswasser mit destilliertem Wasser im Verhältnis 1 : 2 mischen.
- Informationen über den Härtegrad des Wassers erhalten Sie bei Ihrem örtlichen Wasserversorgungsunternehmen.
- Der Wassertank kann während der Benutzung des Gerätes jederzeit nachgefüllt werden.
- Um Schäden und/oder Verschmutzungen des Wassertanks und des Boilers zu vermeiden, geben Sie weder Parfüm, Essig, Stärkemittel, Entkalkungsmittel, noch sonstige Zusätze oder chemische Produkte in den Behälter.

Jegliche Beschädigung, die auf die Verwendung der zuvor erwähnten Produkte zurückzuführen ist, führt zum Garantieverlust.

- Das Bügeleisen ist nicht dafür gebaut, aufrecht auf seiner Hinterseite zu stehen. Bitte legen Sie es immer waagrecht auf die Bügeleisenablage (2).
- Die abnehmbare Bügeleisenablage kann an dem speziell dafür vorgesehenen Platz am Gerät oder an jeder beliebigen anderen geeigneten Stelle im Bügelbereich platziert werden.

Stellen Sie das Bügeleisen nicht ohne die Ablage auf das Gerät.

- Bei der ersten Benutzung können Gerüche oder Dämpfe mit weißen Partikeln auf der Bügelsolehe (17) auftreten. Dies ist ein normales Phänomen, das nach einigen Minuten von selbst aufhört.
- Beim Betätigen der Dampftaste erzeugt der Wassertank möglicherweise ein Pumpgeräusch. Dies ist normal, das Wasser wird in diesem Moment in den Dampfbehälter gepumpt.



2. Programmwahl

↑ Siehe ausfaltbare Seiten

Ihre Dampfbugelstation hat einen Programmwähler (9) zur Auswahl der verschiedenen Bugelprogramme.

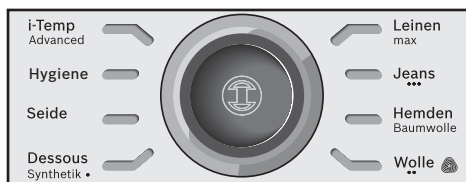

Jedes Programm verwendet automatisch die für die jeweilige Art von Kleidungsstück perfekt geeignete Kombination aus Temperatur und Dampf.

Die Art des zu bugelnden Kleidungsstücks und Gewebes kann durch Drehen des Programmwählers gewählt werden. Die entsprechende Anzeigelampe (7) blinkt, bis das erforderliche Temperatur- und Dampflevel des entsprechenden Programms erreicht ist.

Ab diesem Zeitpunkt leuchtet die Anzeigelampe permanent auf und es sind zwei Pieptöne zu vernehmen, die darauf hinweisen, dass das Gerät einsatzbereit ist.

Wenn das zu bugelnde Kleidungsstück keinem der enthaltenen Programme entspricht, prüfen Sie bitte die Temperaturhinweise auf dem Pflegeetikett des Kleidungsstücks.

Temperatur	Programm
•	Synthetik (Synthetics)
••	Wolle (Wool)**
•••	Baumwolle (Cotton) / Jeans
max	Leinen (Linen)

Empfehlungen:

- Ordnen Sie die zu bugelnden Kleidungsstücke gemäß der Wasch- und Bugelketten.

Beginnen Sie stets mit den Kleidungsstücken, die bei niedrigerer Temperatur zu bugeln sind.

- Wählen Sie bei Mischgeweben die Temperatur für das empfindlichste Gewebe.
- Sollten bei dem Gewebe eines Kleidungsstückes Zweifel bestehen, beginnen Sie, es bei niedriger Temperatur zu bugeln, und stellen Sie die geeignete Bugeltemperatur fest, indem Sie es an einer normalerweise nicht sichtbaren Stelle bugeln.
- Zu Beginn jeder Benutzung können Wassertropfen zusammen mit dem Dampf austreten. Es ist daher ratsam, das Bugeleisen erst auf dem Bugelbrett oder einem Stück Stoff auszuprobieren.
- Führen Sie für ein besseres Bugelergebnis die letzten Striche mit dem Bugeleisen ohne Dampf aus, um das Kleidungsstück zu trocknen.

**** Das Wollprogramm dieses Bugeleisens wurde von The Woolmark Company für das Bugeln von Produkten aus reiner Wolle genehmigt, vorausgesetzt, daß die Produkte entsprechend den Pflegehinweisen auf dem Einnäh-Etikett und der Anleitung des Herstellers dieses Bugeleisens gebügelt werden. R1502**



3. Spezialprogramme



3.1 „i-Temp Advanced“-Programm

↑ Siehe ausfaltbare Seiten

Diese Dampfbugelstation hat ein „i-Temp Advanced“-Programm. Dieses Programm bietet eine optimale Kombination aus Temperatur und Dampf, welche für alle bugelbaren Stoffe geeignet ist.

Das „i-Temp Advanced“-Programm verhindert, dass Kleidungsstücke infolge der Wahl einer ungeeigneten Temperatur beschädigt werden.

Das „i-Temp Advanced“-Programm gilt nicht für Gewebe, die nicht gebügelt werden dürfen. Prüfen Sie für nähere Angaben bitte das Pflegeetikett des Kleidungsstücks oder versuchen Sie, eine gewöhnlich nicht sichtbare Stelle des Kleidungsstücks zu bugeln.

* Modellabhängig



3.2 „AntiShine“-Programm*

↑ Siehe ausfaltbare Seiten

Diese Dampfbügelstation verfügt über ein „AntiShine“-Programm. Wird dieses Programm angewählt und regelmäßig die Dampftaste (14 oder 15*) gedrückt, verringert sich die Gefahr von Glanzstellen auf dem Kleidungsstück durch das Bügeln.



3.3 „Hygiene“ Programm*

Diese Dampfstation ist mit einem speziellem „Hygiene“-Programm ausgestattet.

Die innovative Dampftechnologie entfernt bis zu 99,9% aller herkömmlichen Mikroben.

Höchst effizient auf dicken sowie auch auf delikaten Stoffen. Die einzigartige Kombination aus Temperatur und Dampfstossintervallen sorgt für einen Hygiene-Effekt (eine hygienische Wirkung) ohne chemische Zusätze.

Bitte gehen sie folgt vor:

1. Wählen sie das Hygiene-Programm durch drehen des Programmwählers (9).
2. Platzieren Sie das Bügeleisen auf dem Kleidungsstück bzw. Stoff den Sie desinfizieren möchten.
3. Halten Sie die Dampftaste (14) an der Unterseite des Bügeleisengriffes gedrückt und bewegen Sie das Bügeleisen langsam über das gesamte Bügelgut.

Notes:

- Um die hohe Effizienz des „Hygiene“-Programms zu gewährleisten, ist es notwendig, dass das Programm nach 20 Minuten neugestartet werden muss. Dazu blinkt die Programm-LED fünfmal und die Dampfstation schaltet automatisch ins „i-Temp Advanced“-Programm.
- Wenn Sie mit dem „Hygiene“-Programm weiter bügeln möchten, warten Sie bitte bis die Programm-LED des „i-Temp Advanced“-Programms aufhört zu blinken und 2 Pieptöne zu hören sind. Danach können Sie mit Hilfe des Programmwähler(9) wieder das „Hygiene“-Programm auswählen.
- Während der Benutzung des „Hygiene“-Programms ist die Energiespar-Funktion deaktiviert.



3.4 „Calc'nClean“-Programm

Siehe Abschnitt 11.



4. „PulseSteam“-Funktion

↑ Siehe ausfaltbare Seiten

Das Gerät verfügt über eine besondere Funktion zum Ausbügeln hartnäckiger Falten.

Wenn diese Dampftaste betätigt wird, gibt der Dampferzeuger drei kräftige Dampfstöße ab, damit der Dampf noch tiefer in die Textilien hineingelangt.

Drücken Sie kurz auf die oben am Handgriff sitzende Dampftaste (15*).

Hinweise:

- Die Dampfstöße können gestoppt werden, indem die Dampftaste nochmals kurz gedrückt wird.
- Es können einige Wassertropfen austreten, wenn Sie die „PulseSteam“-Funktion zum ersten Mal verwenden. Die Wassertropfen verschwinden, nachdem Sie die Funktion eine Weile benutzt haben.

5. „Intelligent steam“-Funktion

Dieses Bügelssystem verfügt über eine „intelligente Dampffunktion“, die nach los lassen der Dampftaste (14 oder 15*) eine kleine Menge zusätzlichen Dampf zur Verfügung stellt.

Der zusätzliche Dampf kann jeder Zeit durch ein erneutes drücken der Dampftaste gestoppt werden.



6. Bügeln ohne Dampf

Beginnen Sie zu bügeln, ohne die Dampftaste zu betätigen (14 oder 15*).



7. Vertikaldampf

↑ Siehe ausfaltbare Seiten

Damit können Knitterfalten aus hängenden Kleidungsstücken, Vorhängen usw. entfernt werden.

Vorsicht!

Richten Sie den Dampfstrahl niemals auf Kleidungsstücke, die gerade jemand anhat.

Richten Sie den Dampf niemals auf Menschen oder Tiere.

1. Wählen Sie das „Jeans / ...“-Programm, um die optimale Dampfmenge zu erhalten.
2. Halten Sie das Bügeleisen mit der Spitze nach oben, etwa 15 cm weg von dem Kleidungsstück, das bedampft werden soll.
3. Sie können Vorhänge und hängende Kleidung (Jacken, Anzüge, Mäntel ...) dampfbügeln, indem Sie das Bügeleisen senkrecht halten und die Dampfaste (14 oder 15*) drücken.

**8. Energiesparen**

Drücken Sie die Energiespartaste  (6).

Wenn der Energiesparmodus angewählt wird, können Sie Ihren Energieverbrauch um bis zu 30% und Ihren Wasserverbrauch um bis zu 40% (*) senken und für die meisten Ihrer Kleidungsstücke noch immer gute Bügelergebnisse erzielen.

Wir empfehlen, den normalen Energiemodus nur für dicke und sehr zerknitterte Stoffe zu verwenden.

(*) *Im Vergleich zur "max" Einstellung des Geräts.*

**9. Abschaltautomatik**

Wenn die Dampfaste (14 oder 15*) am Griff des Bügeleisens beim Bügeln für einen bestimmten Zeitraum (8 Minuten) nicht gedrückt wird, schaltet sich die Dampfbügelstation automatisch ab.

Wenn die Abschaltautomatik aktiviert wurde, blinkt der Leuchtring um den Programmwähler (9). Gleichzeitig sind drei Pieptöne zu vernehmen.

Um die Dampfbügelstation wieder einzuschalten, drücken Sie wieder auf die Dampfaste.

**10. Textilschutzsohle**

 **Siehe ausfaltbare Seiten**

Die Textilschutzsohle (18*) wird benutzt, um empfindliche Kleidungsstücke bei maximaler Temperatur mit Dampffunktion bügeln zu können,

ohne dass die hohen Temperaturen diese beschädigen.

Durch die Benutzung der Schutzsohle wird darüber hinaus die Verwendung eines Tuchs überflüssig, um zu vermeiden, dass das Bügeleisen auf dunklen Stoffen glänzende Flecken hinterlässt.

Es wird empfohlen, zunächst einen kleinen Teil auf der Stoffrückseite zu bügeln, um zu überprüfen, ob die gewünschte Bügelwirkung erzielt wird.

Um die textile Schutzsohle am Bügeleisen zu befestigen, schieben Sie die Spitze des Bügeleisens in die Spitze der Schutzsohle und ziehen Sie die elastische Feder über den hinteren Teil des Bügeleisens, bis die Schutzsohle fest sitzt. Zum Abnehmen der Schutzsohle ziehen Sie an der Gummilasche und nehmen dann das Bügeleisen aus der Sohle.

Die geeignete Textilschutzsohle kann entweder über den Kundendienst oder ein Fachgeschäft bezogen werden:

Code des Zubehörs (Kundendienst)	Bezeichnung des Zubehörs (Fachverkaufsstellen)
00571510	TDZ2045

**11. Calc'nClean Perfect****Automatische Erinnerung an Reinigung**

Die „Calc“-Anzeigelampe für automatische Erinnerung an Reinigung (4) blinkt und weist dadurch darauf hin, dass Boiler und Dampfkammer ausgespült werden müssen.

Ziehen Sie den Netzstecker, lassen Sie das Gerät mindestens zwei Stunden abkühlen und vergewissern Sie sich, dass der Wassertank (1) leer ist.

Bitte wie folgt vorgehen:

**11.1 Reinigen des Boilers**

 **Siehe ausfaltbare Seiten**

Verwenden Sie zum Ausspülen des Boilers keine Entkalker, da sie ihn beschädigen könnten.

1. Fixieren Sie das Bügeleisen an der Station, indem Sie die Spitze des Bügeleisens in den vorderen Schlitz schieben und den Halterungshebel (3) gegen die hintere untere Kante des Bügeleisens bewegen. Stellen Sie das Gerät an den Rand des Spülbeckens.

- 2 Schrauben Sie den Kollektor an der unteren Seite der Station heraus.
- 3 Um den Kalk-Kollektor zu reinigen, halten Sie den Kalk-Kollektor unter den Wasserhahn und waschen Sie ihn aus, bis die Kalkrückstände beseitigt sind. Drücken Sie dazu den Kalk-Kollektor zusammen, wie in Abbildung a) gezeigt.
Für eine besonders gründliche Reinigung, tauchen Sie den Kalk-Kollektor für ca. 30 Minuten in ein Gemisch aus Leitungswasser (250 ml) und Entkalkungsflüssigkeit (25ml), wie in Abbildung b) gezeigt.
Danach spülen Sie bitte den Kalk-Kollektor gründlich mit Leitungswasser (sehr Wichtig!).

Die Entkalkungsflüssigkeit ist bei unserem Kundendienst oder Fachverkaufsstellen erhältlich:

Code des Zubehörs (Kundendienst)	Bezeichnung des Zubehörs (Fachverkaufsstellen)
00311715	TDZ1101

- 4 Halten Sie den Dampfgenerator mit der Unterseite nach oben und füllen Sie den Boiler mit Hilfe eines Krugs mit 1/4 Liter Wasser.
- 5 Schütteln Sie das Gerät ein paar Mal und leeren Sie das Wasser dann in das Spülbecken oder einen Eimer. Damit die Reinigung gründlicher ist, empfehlen wir, diesen Vorgang zu wiederholen.
Wichtig: Bevor Sie den Boiler wieder schließen, vergewissern Sie sich, dass er völlig entleert ist.
- 6 Setzen Sie den Filter wieder ein und ziehen Sie ihn fest.



11.2 Spülen der Dampfkammer

↑ Siehe ausfaltbare Seiten

- 1 Füllen Sie den Tank mit Leitungswasser.
- 2 Stecken Sie das Netzkabel in die Steckdose und stellen Sie den Hauptschalter (10) auf „I“.
- 3 Wählen Sie durch Drehen des Programmwählers (9) das „Calc'nClean“-Entkalkungsprogramm. Die Anzeigelampe (7) beginnt zu blinken.
- 4 Warten Sie, bis die Anzeigelampe (8) zu blinken aufhört und permanent leuchtet. Gleichzeitig sind zwei Pieptöne zu vernehmen.
- 5 Halten Sie das Bügeleisen über das Spülbecken oder einen Behälter, um das Wasser aufzufangen.

- 6 Drücken Sie die Dampftaste (14) und schwenken Sie das Bügeleisen einige Minuten lang. Kochendes Wasser und Wasserdampf treten aus und lösen eventuell vorhandenem Kalkstein und/oder Ablagerungen. Nach etwa einer Minute erlischt die „Calc“-Anzeigelampe für automatische Erinnerung an Reinigung (4). Bügeleisen bei gedrückter Dampftaste noch fünf Minuten weiter schwenken, damit die Dampfkammer vollständig durch Wasser und Dampf gereinigt wird.
- 7 Den Programmwähler (9) ohne Drücken der Dampftaste (14) drehen und das „Linen / max“-Programm wählen. Das Wasser in der Dampfkammer beginnt nun zu verdampfen.
- 8 Warten Sie, bis alles Wasser in der Kammer verdampft ist. Dann kann der Hauptschalter (10) auf „O“ gestellt werden.
- 9 Für die Reinigung der Bügelsohle reiben Sie jegliche Rückstände sofort ab, indem Sie das noch heiße Bügeleisen über ein feuchtes Baumwolltuch ziehen.



12. Reinigung und Pflege

↑ Siehe ausfaltbare Seiten



Vorsicht! Verbrennungsgefahr!
Bevor Sie Reinigungs- oder Pflegemaßnahmen vornehmen, unterbrechen Sie bitte immer den Netzanschluss des Geräts.

1. Ziehen Sie nach dem Bügeln den Stecker aus der Steckdose und warten Sie vor dem Reinigen, bis die Sohle des Bügeleisens abgekühlt ist.
2. Wischen Sie das Gehäuse, den Griff und den Körper des Bügeleisens mit einem feuchten Lappen ab.
3. Wenn die Bügeleisensohle mit Schmutz oder Kalk verunreinigt ist, reinigen Sie sie mit einem feuchten Baumwolltuch.
4. Wenn Synthetikstoff aufgrund einer zu hohen Temperatur der Bügeleisensohle schmilzt, schalten Sie den Dampf ab und reiben Sie die Reste sofort mit einem dick zusammengefalteten, feuchten Baumwolltuch ab.
5. Benutzen Sie keine Scheuer- oder Lösemittel. Damit die Bügeleisensohle glatt bleibt, sollten Sie den Kontakt mit scharfen Metallgegenständen vermeiden. Verwenden Sie für die Reinigung der Bügeleisensohle niemals einen Topfreiniger oder Chemikalien.



13. Aufbewahren des Geräts

↑ Siehe ausfaltbare Seiten

1. Stellen Sie den Hauptschalter auf „O“ und ziehen Sie das Netzkabel aus der Steckdose.
2. Bevor Sie das Gerät verstauen, warten Sie, bis es abgekühlt ist.
3. Setzen Sie das Bügeleisen auf die Bügeleisenablage (2), so dass es auf der Sohle steht, und fixieren Sie es, indem Sie die Spitze des Bügeleisens in den vorderen Schlitz schieben und den Halterungshebel (3) gegen die hintere untere Kante des Bügeleisens bewegen.
4. Entleeren Sie den Wassertank, wickeln Sie das Netzkabel auf die Kabel aufwicklung und bringen Sie den Dampfschlauch an der Befestigungsvorrichtung an. Die Kabel nicht zu eng wickeln.
5. Wenn Sie das Gerät bewegen, halten Sie den Griff des Bügeleisens.



Ratschläge zum Energie sparen

Den größten Teil der Energie verbraucht ein Bügeleisen für die Erzeugung von Dampf. Um den Energieverbrauch zu senken, folgen Sie bitte den nachstehenden Hinweisen:

- Fangen Sie immer mit den Wäschestücken an, welche die niedrigste Bügeltemperatur benötigen. Schauen Sie dazu auf das Etikett an der Wäsche.
- Bügeln Sie die Wäsche am Besten solange sie noch feucht ist, und reduzieren Sie dann die Dampfmenge am Bügeleisen. Der Dampf wird dann im Wesentlichen durch die Restfeuchte der Wäsche produziert.
- Wenn Sie einen Wäschetrockner benutzen, stellen Sie das Programm für anschließendes Bügeln ein.



Störungsbeseitigung

Problem	Mögliche Ursachen	Lösung
Die „Calc“-Anzeigelampe (4) blinkt.	1. Boiler und Bügeleisen müssen ausgespült werden.	1. Reinigen Sie den Boiler und das Bügeleisen entsprechend den Reinigungsanweisungen in diesem Handbuch aus.
Die Bügelprogramm-Anzeigelampe (7) blinkt kontinuierlich.	1. Der Wassertank (1) ist leer.	1. Füllen Sie den Wassertank.
Der Dampferzeuger geht nicht an.	1. Ein Anschlussproblem liegt vor. 2. Der Hauptschalter ist nicht eingeschaltet.	1. Überprüfen Sie Netzkabel, (13) Stecker und Steckdose. 2. Stellen Sie den Hauptschalter (10) auf „I“.
Das Bügeleisen heizt sich nicht auf.	1. Der Hauptschalter ist nicht eingeschaltet. 2. Die Temperatur ist ganz niedrig eingestellt.	1. Stellen Sie den Hauptschalter (10) auf „I“. 2. Stellen Sie die Temperatur auf die gewünschte Höhe.
Nach dem Einschalten beginnt das Bügeleisen zu rauchen.	1. Bei der ersten Verwendung: Bestimmte Komponenten des Geräts wurden im Werk leicht eingefettet und können beim ersten Aufheizen etwas Rauch erzeugen. 2. Bei späterer Verwendung: Die Bügeleisensohle könnte verschmutzt sein.	1. Das ist vollkommen normal und wird nach einer kleinen Weile aufhören. 2. Reinigen Sie die Bügeleisensohle entsprechend den Reinigungsanweisungen in diesem Handbuch.
Wasser läuft durch die Löcher in der Bügeleisensohle.	1. Das Wasser kondensiert in den Schläuchen, weil die Dampffunktion zum ersten Mal benutzt wird oder lange nicht benutzt wurde.	1. Richten Sie das Bügeleisen weg vom Bügelbereich und drücken Sie die Dampfaste, bis Dampf erzeugt wird.

Problem	Mögliche Ursachen	Lösung
Es kommt Schmutz aus den Löchern in der Bügeleisensohle.	<ol style="list-style-type: none"> 1. Kalk oder Mineralien haben sich im Dampftank und der Bügeleisensohle abgelagert. 2. Es wurden chemische Produkte oder Zusätze verwendet. 	<ol style="list-style-type: none"> 1. Führen Sie einen Reinigungszyklus durch (siehe Abschnitt „Calc'nClean Perfect“) 2. Geben Sie niemals irgendwelche Produkte in das Wasser. Verwenden Sie Leitungswasser, vermischt mit 50 % destilliertem oder voll entsalztem Wasser. Wenn das Leitungswasser in Ihrer Region sehr hart ist, mischen Sie das Leitungswasser 1 : 2 mit destilliertem Wasser. Reinigen Sie die Sohle mit einem feuchten Lappen.
Aus dem Bügeleisen kommt kein Dampf.	<ol style="list-style-type: none"> 1. Der Boiler ist nicht eingeschaltet oder der Wassertank ist leer. 2. Der Wassertank wurde nicht korrekt auf das Gehäuse gesetzt. 	<ol style="list-style-type: none"> 1. Stellen Sie den Hauptschalter (10) auf „I“ und/oder füllen Sie den Wassertank auf. 2. Setzen Sie den Wassertank richtig auf das Gehäuse.
Das gebügelte Kleidungsstück verfärbt sich dunkel und/oder klebt an der Bügeleisensohle.	<ol style="list-style-type: none"> 1. Die ausgewählte Temperatur ist zu hoch und hat das Kleidungsstück beschädigt. 	<ol style="list-style-type: none"> 1. Wählen Sie eine geeignete Temperatur für das zu bügelnde Material und reinigen Sie die Sohle mit einem feuchten Lappen.
Die Bügeleisensohle wird braun.	<ol style="list-style-type: none"> 1. Dies ist eine normale Folge der Verwendung. 	<ol style="list-style-type: none"> 1. Reinigen Sie die Sohle regelmäßig mit einem feuchten Lappen.
Das Gerät macht ein Pumpgeräusch.	<ol style="list-style-type: none"> 1. Wasser wird in den Dampftank gepumpt. 2. Der Wassertank wurde nicht korrekt auf das Gehäuse gesetzt. 3. Das Geräusch hört nicht auf. 	<ol style="list-style-type: none"> 1. Das ist normal. 2. Setzen Sie den Wassertank richtig auf das Gehäuse. 3. Wenn das Geräusch nicht aufhört, benutzen Sie den Dampferzeuger nicht und wenden Sie sich an ein autorisiertes technisches Kundendienstzentrum.
Druckverlust beim Bügeln	<ol style="list-style-type: none"> 1. Die Dampftaste war für einen langen Zeitraum aktiviert. 	<ol style="list-style-type: none"> 1. Betätigen Sie die Dampftaste in Intervallen. Das verbessert das Bügelergebnis, da die Textilien so getrocknet werden und besser glatt bleiben.
Beim Bügeln erscheinen Wasserflecken auf dem Kleidungsstück.	<ol style="list-style-type: none"> 1. Kann durch Dampf verursacht werden, der auf dem Bügelbrett kondensiert ist. 	<ol style="list-style-type: none"> 1. Wischen Sie den Stoffüberzug des Bügelbretts ab und bügeln Sie ohne Dampf über die Flecken, um sie zu trocknen.
Bei Verwendung der „PulseSteam“-Funktion erscheinen Wasserflecken auf dem Kleidungsstück.	<ol style="list-style-type: none"> 1. Wasserflecken werden durch Dampfkondensation im Schlauch verursacht, die entsteht, während das Gerät nach der Benutzung abkühlt. 	<ol style="list-style-type: none"> 1. Nachdem die „PulseSteam“-Funktion eine Weile verwendet wurde, kommen keine Wassertropfen mehr aus der Bügeleisensohle.
Bei Benutzung wird der Schlauch heiß.	<ol style="list-style-type: none"> 1. Das ist normal. Es kommt daher, dass der Dampf beim Dampf bügeln durch den Schlauch strömt. 	<ol style="list-style-type: none"> 1. Legen Sie den Schlauch auf die andere Seite, so dass Sie ihn beim Bügeln nicht mehr berühren können.
Wasserleckage aus dem Boiler.	<ol style="list-style-type: none"> 1. Der Kalk-Kollektor (12*) unten am Gerät schließt nicht dicht. 	<ol style="list-style-type: none"> 1. Ziehen Sie den Kalk-Kollektor fest.
Das Bügeleisen hört nicht auf zu dampfen, nachdem es auf die Bügeleisenablage (2) platziert wurde.	<ol style="list-style-type: none"> 1. Die „PulseSteam“-Funktion wurde aktiviert. 	<ol style="list-style-type: none"> 1. Drücken Sie einfach nochmals die Taste und das Bügeleisen hört sofort auf zu dampfen.

Wenn das Problem mit den obigen Schritten nicht gelöst werden kann, wenden Sie sich bitte an einen autorisierten technischen Kundendienst.

* Modellabhängig

Thank you for buying the Sensixx DS38 steam station, the new steam-ironing system from Bosch.

Carefully read through the operating instructions for the appliance and safeguard them for future reference.

You can download this manual from the local homepages of Bosch.



General safety instructions

- The iron must not be left unattended while it is connected to the supply mains.
- Remove the plug from the socket before filling the appliance with water or before pouring out the remaining water after use.
- The appliance must be used and placed on a stable surface.
- When placed on its stand, make sure that the surface on which the stand is placed is stable.
- The iron should not be used if it has been dropped, if there are visible signs of damage or if it is leaking water. It must be checked by an authorized Technical Service Centre before it can be used again.
- With the aim of avoiding dangerous situations, any work or repair that the appliance may need, e.g. replacing a faulty mains cable, must only be carried out by qualified personnel from an Authorised Technical Service Centre.
- This appliance can be used by children aged from 8 years and above and persons with reduced physical, sensory or mental capabilities or lack of experience and knowledge if they have been given supervision or instruction concerning use of the appliance in a safe way and understand the hazards involved. Children shall not play with the appliance. Cleaning and user maintenance shall not be made by children without supervision.
- Keep the iron and its cord out of reach of children less than 8 years of age when it is energized or cooling down.
-  CAUTION. Hot surface.
Surface is liable to get hot during use.
- This appliance is designed only for household use up to 2000m above sea level.

- This appliance has been designed exclusively for domestic use and must not be used for industrial purposes.
- This appliance must be used only for the purposes for which it was designed, i.e. as an iron. Any other use will be considered improper and consequently dangerous. The manufacturer will not be held responsible for any damage arising from misuse or improper use.
- This appliance is to be connected and used in accordance with the information stated on its characteristics plate.
- This appliance must be connected to an earthed socket. If it is absolutely necessary to use an extension cable, make sure that it is suitable for 16A and has a socket with an earth connection.
- If the safety fuse fitted in the appliance blows, the appliance will be rendered inoperative. To restore normal operation the appliance will have to be taken to an authorised Technical Service Centre.
- In order to avoid that, under unfavourable mains conditions, phenomena like transient voltage drops or lighting fluctuations can happen, it is recommended that the iron is connected to a power supply system with a maximum impedance of 0.37 Ω . If necessary, the user can ask the public power supply company for the system impedance at the interface point.
- The appliance must never be placed directly under the tap to fill the water tank.
- Unplug the appliance from the mains supply after each use, or if a fault is suspected.
- The electrical plug must not be removed from the socket by pulling the cable.
- Never immerse the iron in water or any other fluid.
- Do not leave the appliance exposed to weather conditions (rain, sun, frost, etc.)

Important:

- This appliance reaches high temperatures and produces steam during use, this could cause scalds or burns if not used properly.
- The steam hose, base station, metal plate at the bottom of the removable iron pad (2) and in particular the iron can get hot when used. This is normal.
- Never aim the steam at people or animals.
- Do not allow the power cable to come into contact with the soleplate when it is hot.
- Be aware that the system can keep on steaming for a short additional time after releasing the steam trigger. This is a normal function.

Advice on disposal

Our goods come in optimised packaging. This basically consists in using non-contaminating materials which should be handed over to the local waste disposal service as secondary raw materials. Your local town council can give you information about how to dispose of obsolete appliances.



This appliance is labelled in accordance with European Directive 2012/19/EU concerning used electrical and electronic appliances (waste electrical and electronic equipment - WEEE).

The guideline determines the framework for the return and recycling of used appliances as applicable throughout the EU.

Description

1. Water tank
2. Removable iron pad
3. Iron lock system "SecureLock"
4. "Calc" automatic clean warning indicator light
5. "Water tank empty" indicator light
6. Energy saving "eco" button and indicator light (green)
7. Ironing programme indicator lights
8. "Calc'nClean" decalcification programme and indicator light
9. Programme selector and illuminated ring.
10. "on-off" power button.
11. Steam hose
12. "Calc'nClean Perfect" scale collector*
13. Mains cable with storage facility
14. Steam release button
15. Steam shot button "PulseSteam"*
16. Iron pilot light
17. Soleplate
18. Fabric-protection soleplate cover*

* Model dependent



1. Preparations

↑ See the leaflet sides

1. Release the iron from its lock system (3) by pulling the lever located at the heel of the iron backwards.
2. Remove any label or protective covering from the soleplate (17).
3. Place the appliance horizontally on a solid, stable surface. You may remove the iron pad from the appliance and place the iron on it on another solid, stable, horizontal surface.
4. Fill the water tank, making sure not to pass the “max” level mark.
5. Unwind the mains cable (13) fully and plug it into an earthed socket.
6. Set the power button (10) to the on position.
7. The appliance will shift automatically to the “i-Temp Advanced” programme (see section 3.1). The corresponding indicator light (7) will flash, and after a few minutes, will remain lit continuously. Two beeps will be heard indicating that the appliance is ready to use.

The steam generator will take more time to reach this state only upon the initial heating up, or after performing the de-scaling operation (Calc'nClean).

When water is already present in the steam generator during regular use, heat up time to reach the operating temperature will be faster.

8. This appliance has a built-in water level sensor. The “Water tank empty” indicator light (5) will light and three beeps will be heard when the water tank has to be filled.

Attention! If the water tank is empty when one of the ironing programs is selected, the indicator light (7) corresponding to such programme will flash until the water tank is filled.

Important:

- Normal tap water can be used. To prolong the optimum steam function, mix tap water with distilled water 1:1. If the tap water in your area is very hard, mix tap water with distilled water 1:2.
- You can inquire about the water hardness with your local water supplier.
- The water tank can be filled at any time while using the appliance.
- To avoid damage and/or contamination of the water tank and the boiler, do not put perfume, vinegar, starch, descaling agents, additives

or any other type of chemical product into the water tank.

Any damage caused by the use of the aforementioned products, will make the guarantee void.

- The iron is not designed to rest on its heel. Please always position it horizontally on the iron pad (2).
- The iron pad can be placed into the specially designed recess on the appliance or somewhere suitable alongside the ironing area.
Never rest the iron on the appliance without the iron pad!
- During its first use the iron may produce certain vapours and odours, along with white particles on the soleplate (17), this is normal and it will stop after a few minutes.
- While the steam release button is pressed, the water tank may produce a pumping sound, this is normal, indicating that water is being pumped to the steam tank.



2. Programme selection

↑ See the leaflet sides

Your steam station has a programme selector (9) for choosing the different ironing programs.

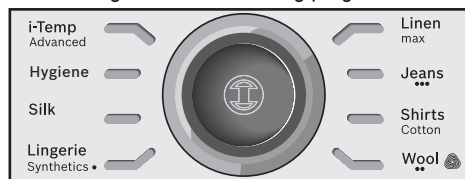

Each programme automatically sets an appropriate combination of temperature and steam which is suitable for the kind of garment selected.

By turning the programme selector you can choose the kind of garment and fabric to be ironed. The corresponding indicator light (7) will flash until the temperature and steam level suitable for the programme selected are reached. From this moment on, the indicator light will remain lit continuously and two beeps will be heard indicating that the appliance is ready to use. If the garment to be ironed does not correspond to any of the programs supplied, check the temperature instructions shown on the care label of the garment.

Temperature	Programme
●	Synthetics
●●	Wool**
●●●	Cotton / Jeans
max	Linen

Tips:

- Sort your garments out based on their cleaning symbol labels, always starting with clothes that have to be ironed at the lowest temperatures.
- For mixed fabrics, select the temperature corresponding to the most delicate fabric.
- If you are not sure what the garment is made of then begin ironing at a low temperature and decide on the correct temperature by ironing a small section not usually seen when worn
- At the beginning of each use, it is possible that drops of water will be dispensed alongside steam.
Therefore, it is advisable to try the iron on the ironing board or a piece of cloth to start with.
- For better ironing results, iron the last strokes without steam to dry the garment.

**** The wool cycle of this iron has been approved by The Woolmark Company for the ironing of pure wool products provided that the products are ironed according to the instructions on the garment label and those issued by the manufacturer of this iron. R1502. In UK, Eire, Hong Kong and India the Woolmark trade mark is a certification trade mark.**



3. Special programs



3.1 “i-Temp Advanced” programme

↑ See the leaflet sides

This steam station has an “i-Temp Advanced” programme. If this programme is selected, an appropriate combination of temperature and steam is set, which is suitable for all fabrics that can be ironed.

The “i-Temp Advanced” programme prevents clothes from being damaged due to an unsuitable temperature being selected.

The “i-Temp Advanced” programme does not apply to fabrics that cannot be ironed. Please check the garment care label for details or try ironing on a part of the cloth not visible normally.



3.2 “AntiShine” programme*

↑ See the leaflet sides

This steam station has an “AntiShine” programme. If this programme is selected and the steam release button (14 or 15*) is regularly pressed, the risk of shiny marks on the garment due to the ironing is reduced.



3.3 “Hygiene” programme*

This steam station is equipped with a special “Hygiene” programme.

The innovative hygienic steam technology removes 99.9% of microbes. Suitable for all kinds of fabrics and extremely efficient in both thick and delicate garments. The unique combination of temperature and interval steam provides a sanitizing effect requiring no chemical additives.

Please proceed as follows:

1. Choose the “Hygiene” programme by turning the selector (9).
2. Place the iron on the garment or fabric you want to disinfect.
3. Press continuously the steam release button (14) on the bottom of the handle to release powerful shots of hygienic steam. Slowly iron the whole garment to enhance the final result.

Notes:

- To ensure the high efficiency of the Hygiene programme, the system has to be reset after 20 minutes. “Hygiene” indicator lamp blinks five times and the steam generator switches automatically to the “i-Temp Advanced” programme.
- If desired to continue in the “Hygiene” programme, please wait till the Program-LED of the “i-Temp Advanced” programme stops blinking followed by two beeps. After that, you can choose again the “Hygiene”-programme by turning the selector (9).
- Energy saving setting  cannot be activated while the “Hygiene” programme is selected.



3.4 “Calc’nClean” programme

See section 11.



4. "PulseSteam" function

↑ See the leaflet sides

This appliance has a special function for tackling difficult creases.

When the steam release button is activated, the steam generator will release three powerful shots of steam so that the steam reaches even deeper into the fabrics.

Briefly press the steam shot button (15*) on the top of the handle.

Remarks:

- It is possible to stop the shots of steam by quickly pressing the steam button again.
- Some water drops may appear when you use the "PulseSteam" function for the first time. The water drops will disappear after you have used the function for some time.

5. "Intelligent steam" function

This system has intelligent steam control, which, after releasing the steam release button (14 or 15*), provides a small amount of additional steam.

The additional steam can always be stopped by briefly pressing the steam release button once again.



6. Ironing without steam

Begin ironing but without pressing the steam release button (14 or 15*).



7. Vertical steam

↑ See the leaflet sides

This can be used to remove creases from hanging clothes, curtains etc.

Warning!:

- ⚠ Never direct the steam jet at garments that are being worn.
Never aim the steam at people or animals.**

1. Select "Jeans / •••" programme to get the optimal steam amount.
2. Hold the iron in an upright position 15 cm away from the garment being steamed.

3. You can steam iron curtains and hanging garments (jackets, suits, coats...) by placing the iron in a vertical position and pressing the steam release button (14 or 15*).



8. Energy saving "eco" button

Push the energy saving button **e** (6).

If the energy saving setting is selected, you can save up to 30% of the energy and 40% of the water consumption (*), and still achieve good results when ironing most of your garments.

It is advisable to use the normal energy setting only for thick and very wrinkled fabrics.

(* *In comparison to the maximum setting.*)



9. Auto shut-off

If during ironing, the steam release button (14 or 15*) on the iron handle is not pressed for a certain length of time (8 minutes), the steam station will automatically switch off.

The illuminated ring around the programme selector (9) will flash when auto shut-off has been activated. Three beeps will be heard at the same time.

To switch the steam station back on, press the steam release button again.



10. Fabric protection soleplate cover

↑ See the leaflet sides

The fabric-protection soleplate cover (18*) is used for steam-ironing delicate garments at maximum temperature without damaging them. Use of the soleplate cover also does away with the need for a cloth to prevent shine on dark materials.

It is advisable to first iron a small section on the inside of the garment to see if it is suitable.

To attach the soleplate cover to the iron, place the tip of the iron into the end of the soleplate cover and pull the elastic strap over the lower rear of the iron until it fits tightly. To release the soleplate cover, pull the elastic strap and remove the iron.

The fabric-protection soleplate cover may be purchased from our customer service or from our website.

* Model dependent

Accessory code (After-sales)	Name of accessory (online shop)
00571510	TDZ2045



11. Calc'nClean Perfect

Automatic clean warning

The "Calc" automatic clean warning indicator light (4) will flash indicating that boiler and iron steam chamber must be rinsed.

Leave the appliance unplugged for more than two hours, check carefully that the appliance is cold and that the water tank (1) is empty.

Please proceed as follows:



11.1 Cleaning the Boiler

↑ See the leaflet sides

Do not use descaling agents for rinsing out the boiler, as they could damage it.

1 Fix the iron to the stand by inserting the tip of the iron into the front slot and moving the lock system (3) against the heel of the iron. Place your appliance on the edge of your kitchen sink.

2 Unscrew the scale collector (12*) and take it out.

3 To wash the scale collector, place it under the water tap and wash it up until calc residues are removed. Squeeze it as indicated in the picture a).

To obtain the best result, you may immerse the scale collector for approximately 30 minutes in tap water (250 ml) mixed with a measure (25 ml) of descaling fluid, as indicated in the picture b).

Then, rinse it again with water (very important!).

The descaling fluid can be obtained from our Aftersales Service or Specialist outlets:

Accessory code (After-sales)	Name of accessory (Specialist outlets)
00311715	TDZ1101

4 Holding your steam generator in upside down position, and using a jug, fill the boiler (in the base unit) with 1/4 litre of water.

5 Shake the base unit for a few moments and then empty it completely over a sink or bucket.

To obtain the best result, we recommend that this operation is performed twice.

Important: before re-closing, make sure no water remains in the boiler.

6 Replace and tighten up the scale collector.



11.2. Rinsing the iron steam chamber

↑ See the leaflet sides

1 Fill the tank with tap water.

2 Plug in the mains cable and set the power button (10) to the "I" position.

3 By turning the programme selector (9), choose "Calc'nClean" decalcification programme. The indicator light (7) will start flashing.

4 Wait until the indicator light (8) stops flashing and remains lit continuously. Two beeps will be heard at the same time.

5 Hold the iron over the sink or a container to collect the water.

6 Press the steam release button (14) and gently shake the iron. Boiling water and steam will be released, carrying scale and/or deposits that might be inside.

After approximately one minute, the "Calc" automatic clean warning indicator light (4) will go off.

Keep on shaking the iron gently for five minutes while the steam release button is pressed, so that water and steam clean the chamber completely.

7 Without pressing the steam release button (14), turn the programme selector (9) and choose "Linen / max" programme. The water in the steam chamber will start evaporating.

8 Wait until all the water inside the chamber has been evaporated. Then, you can set the power button (10) to the "O" position.

9 To clean the soleplate, immediately rub off any residue by running the hot iron over a wet cotton cloth.



12. Cleaning & Maintenance

↑ See the leaflet sides



Attention! Risk of burns!

Always unplug the appliance from the mains supply before carrying out any cleaning or maintenance operation on it.

1. After ironing, pull out the plug and allow the appliance to cool down before cleaning.
 2. Wipe the housing, handle and iron body with a damp cotton cloth.
 3. If the soleplate is soiled with dirt or scale, clean it with a damp cotton cloth.
 4. If the cloth is synthetic, it may melt due to the high temperature on the soleplate. Switch off the steam and rub off any residue immediately with a thickly folded, damp cotton cloth.
 5. Never use abrasive products or solvents. To keep the soleplate smooth, you should avoid hard contact with metal objects. Never use a scouring pad, or chemicals to clean the soleplate.
4. Empty the water tank, store the mains cable on the cord storage facility and the steam hose in the storage fixing. Do not wrap the cords too tight.
 5. Hold the iron's handle when moving the appliance.



Tips to help you save energy

Steam production consumes the most energy. To help minimise the energy used, follow the advice below:

- Start by ironing the fabrics that require the lowest ironing temperature. Check the recommended ironing temperature on the label on the garment.
- Try to iron the fabrics while they are still damp and reduce the steam setting. Steam will be generated from the fabrics rather than the iron.
- If you tumble dry your fabrics before ironing them, set the tumble drier on the 'iron dry' programme.



13. Storing the appliance

↑ See the leaflet sides

1. Set the power button to the "O" position and disconnect the mains cable.
2. Always allow the appliance to cool down before storing it.
3. Place the iron on the iron pad (2), standing on the soleplate, and fix it by inserting the tip of



Trouble shooting

Problem	Possible causes	Solution
The "Calc" indicator light (4) flashes.	1. Boiler and iron must be rinsed.	1. Rinse the boiler and the iron according to the cleaning instructions in this manual.
The ironing programme indicator light (7) flashes continuously.	1. The water tank (1) is empty.	1. Fill the water tank.
The steam generator does not come on.	1. There is a connection problem. 2. The power button is not switched on.	1. Check the mains cable (13), the plug and the socket. 2. Set the power button (10) to the "I" position.
The iron does not heat up.	1. The power button is not switched on. 2. The temperature is set to a low position.	1. Set the power button (10) to the "I" position. 2. Set the temperature to the desired position.
The iron begins to smoke when switched on.	1. During first use: certain components on the appliance have been lightly greased at the factory and may produce a little smoke when initially heated. 2. During subsequent use: the soleplate may be soiled.	1. This is completely normal and will stop after a short while. 2. Clean the soleplate according to the cleaning instructions in this manual.

* Model dependent

Problem	Possible causes	Solution
Water flows through the holes on the soleplate.	1. The water is condensing inside the pipes because steam is being used for the first time or has not been used for a long time.	1. Point the iron away from the ironing area and press the steam release button until steam is produced.
Dirt comes out through the soleplate.	1. There is a build up of scale or minerals in the boiler and iron. 2. Chemical products or additives have been used.	1. Carry out a cleaning cycle (see "Calc'nClean Perfect" section). 2. Never add products to the water. Use tap water mixed 50% with distilled or demineralised water. To prolong the optimum steam function, mix tap water with distilled water 1:1. If the tap water in your area is very hard, mix tap water with distilled water 1:2. Clean the soleplate with a damp cloth.
The iron does not produce any steam.	1. The boiler is not switched on or the water tank is empty. 2. The water tank is not fitted onto the housing correctly.	1. Set the power button (10) to the "I" position, and/or fill the water tank. 2. Fit the water tank back onto the housing correctly.
The ironed garment turns dark and/or sticks to the soleplate.	1. The selected temperature is too high and has damaged the garment.	1. Select a suitable temperature for the material being ironed and clean the soleplate with a damp cloth.
The soleplate turns brown.	1. This is a regular consequence of continued use over a long period of time.	1. Clean the soleplate with a damp cloth.
The appliance makes a pumping sound.	1. Water is being pumped into the steam tank. 2. The water tank is not fitted onto the housing correctly. 3. The sound will not stop.	1. This is normal. 2. Fit the water tank back onto the housing correctly. 3. If the sound will not stop, do not use the steam generator and contact an authorised technical service centre.
Loss of pressure during ironing.	1. Steam release button has been activated for too long a period of time, that is, it has been pressed too frequently.	1. Use the steam release button at intervals. This improves the ironing result as the textiles will be steamed, dried and ironed properly.
Water spots appear on the garment during ironing.	1. May be caused by steam condensed on the ironing board.	1. Wipe the textile cover of the ironing board, and iron any water drops to dry them.
Water spots appear on the garment during use of the "PulseSteam" function.	1. Water spots are caused by steam condensation in the hose when cooling down after use.	1. Water drops stop coming out of the soleplate after using the "PulseSteam" function for some time.
The hose gets hot during use.	1. This is normal. It is caused by the steam passing through the hose during steam ironing.	1. Place the hose on the opposite side so that you cannot touch the hose during ironing.
Water leakage from the boiler.	1. Scale collector (12*) located at the bottom of the appliance is loose.	Tighten up the scale collector.
The iron does not stop steaming after placing it on the pad (2).	1. "PulseSteam" function has been activated.	1. Just press the trigger once again and the iron will stop steaming at once.

If the above does not solve the problem, get in touch with our customer service.

Nous vous remercions d'avoir acheté la centrale de repassage à vapeur Sensixx DS38, le nouveau système de repassage vapeur de Bosch.

Lisez attentivement le manuel d'utilisation de l'appareil et conservez-le au cas où vous auriez besoin de le consulter ultérieurement.

Vous pouvez télécharger ce manuel sous la page d'accueil de Bosch.



Consignes générales de sécurité

- Ne pas laisser le fer à repasser sans surveillance quand il est branché au courant électrique.
- Débranchez la prise de la fiche avant de remplir l'appareil d'eau ou avant de verser le reste d'eau après utilisation.
- L'appareil doit être utilisé sur une surface stable.
- Quand il sera placé sur le support, veillez à le poser sur une surface stable.
- Ne pas utiliser le fer à repasser s'il est tombé, s'il présente de signes visibles de détérioration ou en cas de fuite d'eau. Dans les situations précitées, confiez l'appareil pour révision à un Service d'Assistance Technique Agréé avant de l'utiliser à nouveau.
- Afin d'éviter les situations dangereuses, toute maintenance ou réparation nécessaire de l'appareil, par ex. le remplacement d'un câble secteur défectueux, doit uniquement être effectuée par le personnel qualifié d'un centre d'assistance technique agréé.
- Cet appareil peut être utilisé par des enfants de plus de 8 ans et des personnes ayant un handicap physique, sensoriel ou mental, ou bien un manque d'expérience et de connaissances, s'ils ont reçu des explications ou des instructions sur la façon d'utiliser l'appareil de manière sécurisée et qu'ils en comprennent les risques encourus. Les enfants ne doivent pas jouer avec l'appareil. Le nettoyage et l'entretien ne doivent pas être entrepris par des enfants sans surveillance.
- Tenir le fer et son cordon hors de portée des enfants de moins de 8 ans lorsqu'il est branché ou lorsqu'il refroidit.
-  ATTENTION ! Surface chaude.
La surface est susceptible d'être chaude lors de l'utilisation.
- Cet appareil est uniquement destiné à une utilisation domestique à une altitude ne dépassant pas 2000 m.

- Cet appareil a été conçu pour une utilisation domestique exclusivement par conséquent, ce fer n'est pas destiné à un usage industriel.
- Cet appareil ne doit être utilisé qu'aux fins pour lesquelles il a été conçu, c'est à dire pour repasser. Toute autre utilisation est inadéquate et par conséquent dangereuse. Le fabricant décline toute responsabilité quant aux dommages découlant d'une utilisation indue ou inadéquate.
- Avant de brancher l'appareil au secteur, vérifiez si la tension concorde bien avec celle indiquée sur la plaque signalétique de l'appareil. Cet appareil doit être branché à une prise avec mise à la terre.
- Si vous utilisez une rallonge, vérifiez si elle dispose bien d'une prise de 16 A bipolaire avec mise à la terre.
- En cas de grillage d'un fusible, l'appareil est hors service. Pour récupérer le fonctionnement normal, confiez l'appareil à un Service d'Assistance Technique Agréé.
- Afin d'éviter que sous des circonstances défavorables du réseau électrique il se produise des phénomènes comme une variation de la tension et le clignotement de l'éclairage, il est recommandé que le fer à vapeur soit déconnecté du réseau avec une impédance maximale de 0.37 Ω . Pour plus d'information, veuillez consulter l'entreprise distributrice de l'énergie électrique.
- Ne pas mettre l'appareil sous le robinet pour remplir d'eau le réservoir.
- Déconnectez directement l'appareil du réseau électrique si un quelconque défaut est décelé, et toujours après chaque utilisation.
- Ne pas tirer le cordon pour débrancher l'appareil de la prise.
- Ne pas introduire le fer à repasser ni le réservoir vapeur dans l'eau ni dans aucun autre liquide.

- Ne pas exposer l'appareil aux intempéries(pluie, soleil, givre, etc.).

Remarque importante:

- Cet appareil atteint des températures élevées et produit de la vapeur pendant son utilisation, il faudra par conséquent être très prudent pour éviter tous risques de brûlures dans le cas d'une utilisation incorrecte.
- Le tuyau à vapeur, la station de base, la plaque métallique à la base du repose-fer amovible (2) et le fer lui-même peuvent devenir chauds pendant l'utilisation. Ceci est normal.
- Ne pas diriger la vapeur vers les personnes ni vers des animaux.
- Evitez le contact du cordon d'alimentation avec la semelle lorsqu'elle est chaude
- N'oubliez pas que le système peut continuer à libérer de la vapeur pendant quelque temps après avoir relâché la gâchette de vapeur. Il s'agit d'une fonction normale.

Information sur l'élimination des déchets

Nos produits sont livrés dans des emballages optimisés. Cela consiste principalement à réutiliser les matériaux non-polluants en les recyclant via le service local de recyclage des déchets. Le service compétent de votre commune vous apportera les informations nécessaires sur la mise au rebut d'appareils obsolètes.



Cet appareil est conforme à la directive européenne 2012/19/UE relative aux déchets d'équipements électriques et électroniques (DEEE).

La directive détermine le cadre de la réutilisation et du recyclage des déchets des appareils électriques et électroniques pour l'Union européenne.

Description

1. Réservoir d'eau
2. Support démontable du fer à repasser
3. Système de fixation du fer à repasser «SecureLock»
4. Voyant lumineux «Calc» d'avertissement de nettoyage automatique
5. Voyant lumineux «Réservoir d'eau vide»
6. Bouton «éco» d'économie d'énergie et voyant lumineux (vert)
7. Voyants lumineux du programme de repassage
8. Programme de détartrage «Calc'nClean» et voyant lumineux
9. Sélecteur de programme et anneau lumineux.
10. Bouton «marche/arrêt».
11. Tuyau vapeur
12. Filtre anti-calcaire «Calc'nClean Perfect»*
13. Cordon de branchement et enrouleur
14. Bouton sortie vapeur
15. Bouton sortie vapeur «PulseSteam»*
16. Indicateur lumineux fer à repasser
17. Semelle
18. Semelle de protection textile*



1. Préparation

 Voir dépliant

1. Enlevez le fer à repasser de son système de fixation (3) en tirant sur la manette située sur le talon du fer à repasser, à l'arrière.
2. Retirez toute étiquette ou élément de protection de la semelle (17).
3. Posez l'appareil horizontalement sur une surface solide et stable. Possibilité de retirer le support du fer à repasser de l'appareil et de placer le fer sur le support horizontalement sur une surface solide et stable.
4. Remplissez le réservoir à eau, en veillant à ne pas dépasser l'indication de niveau.
5. Déroulez le cordon de branchement (13) et branchez-le à une prise équipée d'un système de mise à la terre.
6. Placez le bouton d'alimentation électrique (10) en position de marche.
7. L'appareil passe automatiquement au programme «i-Temp Advanced» (voir section 3.1). Le voyant lumineux

correspondant (7) clignote puis reste allumé en continu après quelques instants. Deux bips se font entendre indiquant que l'appareil est prêt à être utilisé.

La centrale vapeur met un peu plus de temps pour atteindre cet état uniquement à la mise en route ou après une opération de détartrage (Calc'nClean).

Lorsqu'il y a déjà de l'eau dans la centrale vapeur pendant une utilisation normale, le temps de chauffe est plus rapide.

8. Cet appareil est muni d'un capteur de niveau d'eau. Le voyant lumineux «Réservoir d'eau vide» (5) s'allume et trois bips se font entendre pour signifier que le réservoir d'eau doit être rempli.

Attention ! Si le réservoir d'eau est vide alors que l'un des programmes de repassage est sélectionné, le voyant lumineux (7) correspondant à ce programme clignote jusqu'à ce que le réservoir d'eau soit rempli.

Remarque importante:

- Fonctionne avec l'eau du robinet.
 - Pour prolonger et optimiser la fonction vapeur, mélangez l'eau du robinet avec la même quantité d'eau distillée 1:1. Si l'eau du robinet de votre région est très calcaire, mélangez l'eau du robinet avec le double d'eau distillée 1:2.
 - Pour connaître le degré de dureté de l'eau de votre région, adressez-vous à la société chargée d'assurer l'approvisionnement en eau de la région.
 - Le réservoir à eau peut être rempli à tout moment pendant l'utilisation de l'appareil.
 - Pour éviter d'endommager et/ou de contaminer le réservoir à eau et la chaudière, ne versez pas dans le réservoir de parfum, vinaigre, amidon, agents détartrants, additifs ni tout autre type de produit chimique.
- Tout dommage provoqué par l'emploi des produits mentionnés annulera la garantie.**
- Le fer à repasser n'est pas conçu pour reposer sur son talon. Veuillez le laisser toujours horizontalement sur le support (2).
 - Le support peut être placé dans le creux spécialement prévu à cet effet sur l'appareil ou sur un quelconque autre point adéquat de la zone de repassage.

Ne pas poser le fer sur l'appareil sans le support.

- Il est possible que pendant la première utilisation, le fer produise des vapeurs ou des odeurs avec des particules blanches sur la

* En fonction du modèle

semelle (17), ce qui est tout à fait normal et qui disparaîtra dans les minutes suivantes.

- Tant que le bouton de la vapeur est enfoncé, le réservoir à eau peut produire un bruit de pompage qui est normal et qui indique que l'eau est en train d'être pompée dans le réservoir vapeur.



2 Sélection de programme

↑ Voir dépliant

Votre centrale vapeur est pourvue d'un sélecteur de programme (9) permettant de choisir parmi les différents programmes de repassage.

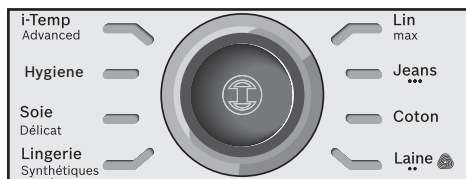

Chaque programme définit automatiquement la combinaison de température et de vapeur appropriée au type de vêtement sélectionné.

Tournez le sélecteur de programme pour choisir le type de vêtement et de tissu à repasser. Le voyant lumineux correspondant (7) clignote jusqu'à ce que les réglages de température et de vapeur correspondants au programme sélectionné soient atteints.

À partir de ce moment, le voyant lumineux reste allumé en continu et deux bips se font entendre indiquant ainsi que l'appareil est prêt à être utilisé. Si le vêtement à repasser ne correspond à aucun des programmes fournis, vérifiez les instructions de température indiquées sur l'étiquette d'entretien du vêtement.

Température	Programme
•	Synthétique (Synthetics)
••	Laine (Wool)**
•••	Coton (Cotton) / Jeans
max	Lin (Linen)

Conseils:

- Triez les pièces à repasser selon les étiquettes des symboles de lavage et de repassage et commencer toujours à repasser celles qui doivent l'être à une température plus basse.
- Pour les tissus mélangés, sélectionnez la température correspondant au tissu le plus délicat.

- Si vous n'êtes pas sûr de la température à utiliser pour certains tissus, commencer à les repasser à basse température et faites un essai sur une petite partie de la pièce non visible.
- Au début de chaque utilisation il est possible que des gouttes d'eau s'échappent en même temps que la vapeur.

Il est donc conseillé d'essayer le fer à repasser sur la table à repasser ou sur un chiffon avant de commencer.

- Pour de meilleurs résultats, effectuez les derniers passages du fer sans vapeur, pour sécher les vêtements.

**** La position Laine de ce fer a été approuvée par The Woolmark Company pour le repassage des vêtements en pure laine à condition que les vêtements soient repassés en suivant les instructions inscrites sur l'étiquette du vêtement et celles délivrées par le fabricant de ce fer. R1502**



3. Programmes spéciaux



3.1 Programme «i-Temp Advanced»

↑ Voir dépliant

Cette centrale vapeur dispose d'un programme «i-Temp Advanced». Si ce programme est sélectionné, une combinaison appropriée de température et de vapeur est définie pour s'adapter à tous les tissus pouvant être repassés. Le programme «i-Temp Advanced» empêche d'endommager les vêtements en sélectionnant une température non adaptée.

Le programme «i-Temp Advanced» ne s'applique pas aux tissus qui ne peuvent pas être repassés. Veuillez vérifier l'étiquette d'entretien du vêtement pour plus de détails, ou essayez d'en repasser une petite partie invisible lorsqu'il est porté.



3.2 Programme «AntiShine»*

↑ Voir dépliant

Cette centrale vapeur dispose d'un programme «AntiShine». Lorsque le programme est sélectionné et le bouton d'expulsion de vapeur (14 ou 15*) pressé régulièrement, le risque de laisser sur les vêtements des traces brillantes dues au repassage diminue.

* En fonction du modèle



3.3 Programme «Hygiene»*

Cette centrale vapeur dispose d'un programme spécial «Hygiene».

La technologie innovante de vapeur hygiénique supprime 99,9 % des microbes. Elle s'adapte à tous types de tissus et est extrêmement efficace sur les vêtements épais, mais aussi les délicats. La combinaison spéciale température-intervalle vapeur procure un effet désinfectant sans additifs chimiques.

1. Procédez de la façon suivante :
2. Sélectionnez le programme «Hygiene» en tournant le sélecteur (9).
3. Placez le fer à repasser sur le vêtement ou le tissu que vous souhaitez désinfecter.
4. Appuyez de manière continue sur le bouton de libération de vapeur (14) situé sous la poignée afin de délivrer de puissants jets de vapeur hygiénique. Repassez lentement tout le vêtement pour optimiser le résultat.

Remarque :

- Pour garantir l'efficacité maximum du programme «Hygiene», le système doit être réinitialisé après 20 minutes. Le voyant lumineux «Hygiene» clignote cinq fois et la centrale vapeur bascule automatiquement sur le programme «i-Temp Advanced».
- Si vous souhaitez continuer à utiliser le programme «Hygiene», patientez jusqu'à ce que la LED du programme «i-Temp Advanced» cesse de clignoter et après deux bips. Après cela, sélectionnez le programme «Hygiene» en tournant le sélecteur (9).
- Le bouton d'économie d'énergie  ne peut pas être activé lorsque le programme «Hygiene» est sélectionné.



3.4 Programme «Calc'nClean»

Voir section 11.



4. Fonction «PulseSteam»

 Voir dépliant

Cet appareil dispose d'une fonction spéciale pour lisser les plis difficiles.

Lorsque le bouton de libération de vapeur est enclenché, le générateur de vapeur délivre trois

puissants jets de vapeur pour pénétrer le tissu en profondeur.

Appuyer brièvement sur le bouton de libération de vapeur (15*) au sommet de la poignée.

Remarques :

- Il est possible d'arrêter les décharges de vapeur en appuyant de nouveau brièvement sur le bouton de vapeur.
- Des gouttes d'eau peuvent se produire lorsque vous utilisez la fonction «PulseSteam» pour la première fois. Les gouttes d'eau disparaîtront après les premières utilisations de ces fonctions.

5. Fonction «Intelligent steam»

Cette centrale vapeur est équipée d'un contrôle de vapeur intelligent, lequel, suite à la libération de la sortie de vapeur (14 ou 15*), suit en apportant une petite quantité de vapeur additionnelle.

Cette apport additionnelle de vapeur peut être stoppée en pressonnant à nouveau et de manière breve le bouton de sortie de vapeur.



6. Repassage à sec

Commencer le repassage sans appuyer sur le bouton de sortie de la vapeur (14 ou 15*).



7. Repassage vertical

 Voir dépliant

Ce repassage peut être utilisé pour défroisser les vêtements sur cintre, les rideaux, etc.

Attention ! :

 **Ne dirigez jamais le jet de vapeur sur des vêtements qui sont portés.**

Ne dirigez jamais le jet de vapeur vers des personnes ou des animaux.

1. Sélectionnez le programme «Jeans / ...» pour obtenir la quantité de vapeur optimale.
2. Tenez le fer à repasser verticalement à environ 15 cm du vêtement à vaporiser.
3. Vous pouvez vaporiser des rideaux ou des vêtements sur cintre (vestes, costumes, manteaux...) en plaçant le fer à repasser verticalement et en appuyant sur le bouton de libération de vapeur (14 ou 15*).

* En fonction du modèle



8. Économie d'énergie

Appuyez sur le bouton d'économie d'énergie **e** (6).

Si le bouton d'économie d'énergie est sélectionné, vous pouvez économiser jusqu'à 30 % sur la consommation d'énergie et 40 % de la consommation d'eau (*), tout en conservant un excellent résultat de repassage pour la plupart de vos vêtements.

Il est recommandé d'utiliser le réglage d'énergie normal uniquement pour les tissus épais et très froissés.

(* Comparé au réglage maximum.



9. Arrêt automatique

Si, pendant le repassage, le bouton de libération de vapeur (14 ou 15*) n'est pas sollicité pendant un certain temps (8 minutes), la centrale vapeur s'arrêtera automatiquement.

L'anneau lumineux qui se trouve autour du sélecteur de programme (9) clignote lorsque l'arrêt automatique est activé. Trois bips se font entendre en même temps.

Pour rallumer la centrale vapeur, appuyez sur le bouton de libération de la vapeur une nouvelle fois.



10. Semelle de protection textile

 Voir dépliant

Ce protecteur (18*) s'utilise pour ne pas endommager les pièces de linge délicat lors de repassage vapeur à la température maximale. Grâce à la semelle de protection en tissu il n'est plus nécessaire d'utiliser un linge pour éviter la brillance sur les tissus.

Il est conseillé de faire un essai de repassage sur une petite partie intérieure du linge et d'observer les résultats.

Pour poser le protecteur sur le fer, placez la pointe du fer à l'extrémité du protecteur de tissus et tirez la bande élastique au-dessus de la partie inférieure arrière du fer à repasser jusqu'à ce que le protecteur soit parfaitement adapté au fer. Pour enlever la semelle de protection en tissu, tirez la bande élastique pour la retirer du fer.

La semelle de protection en tissu est disponible auprès du service après-vente et dans tous les magasins spécialisés.

Code de l'accessoire
(Service Après-vente)

00571510

Nom de l'accessoire
(Magasins spécialisés)

TDZ2045



11. Calc'nClean Perfect

Avertissement de nettoyage automatique

Le voyant lumineux «Calc» d'avertissement de nettoyage automatique (4) clignote pour indiquer que la chaudière et la chambre de vapeur du fer doivent être rincées.

Vérifiez que l'appareil est froid, qu'il est débranché depuis plus de deux heures et que le réservoir d'eau (1) est vide.

Procédez de la façon suivante :



11.1 Nettoyage de la chaudière

 Voir dépliant

N'utilisez pas de produits anti-calcaire pour rincer la chaudière, cela pourrait l'endommager.

- 1 Fixez le fer à repasser sur la base en insérant le bout du fer à repasser dans la fente prévue à l'avant puis posez la manette de fixation de l'appareil (3) contre le talon du fer à repasser. Placer l'appareil sur le bord de l'évier.
- 2 Dévissez le filtre (12*) et ôtez-le.
- 3 Pour détartre le filtre, le nettoyer sous l'eau courante jusqu'à élimination des résidus de calcaire. Appuyer sur les deux extrémités comme indiqué sur l'image a).

Pour obtenir un meilleur résultat, plonger pendant 30 minutes environ le filtre dans de l'eau (250 ml) en y ajoutant une mesure (25 ml) de produit de détartrage, comme indiqué sur l'image b). Très important : rincer ensuite à l'eau.

Vous pouvez vous procurer le liquide anti-calcaire auprès de notre service Après-vente ou dans des magasins spécialisés :

Code de l'accessoire
(Service Après-vente)

00311715

Nom de l'accessoire
(Magasins spécialisés)

TDZ1101



12. Nettoyage et entretien

↑ Voir dépliant



Attention ! Risque de brûlures !

Débranchez le fer du courant avant de réaliser toute opération de nettoyage ou d'entretien.

- Après le repassage, déconnectez la fiche et laissez refroidir la semelle avant de la nettoyer.
- Nettoyez le boîtier, la poignée et le corps du fer à repasser à l'aide d'un chiffon humide.
- Si la semelle a des traces de saleté ou de calcaire, nettoyez-la avec un chiffon en coton humide.
- Si du tissu synthétique a fondu à cause de la chaleur trop élevée de la semelle, éteignez la vapeur et frottez immédiatement les résidus à l'aide d'un chiffon humide en coton, plié plusieurs fois.
- Ne pas utiliser de solvants ni de produits abrasifs. Afin que la semelle reste lisse, évitez tout contact avec des objets métalliques. N'utilisez jamais d'éponge abrasive ou de produits chimiques pour nettoyer la semelle.



13. Rangement de l'appareil

↑ Voir dépliant

- Placez le bouton d'alimentation sur la position «O» et débranchez le câble d'alimentation.
- Laissez refroidir le fer avant de le ranger.
- Placez le fer à repasser sur le repose-fer (2) de manière à ce qu'il repose sur la semelle, fixez-le en insérant le bout du fer dans la fente prévue à l'avant puis posez le système de manette pour la fixation de l'appareil (3) contre le talon du fer à repasser.
- Videz le réservoir à eau, enroulez le cordon de branchement dans l'enrouleur de cordon et le tuyau de la vapeur dans le bac de fixation. Ne serrez pas trop les cordons en les enroulant.
- Tenez l'appareil par la poignée pour le déplacer.



Conseils pour l'économie d'énergie

La majeure quantité d'énergie consommée par un fer à vapeur est dissipée en vapeur d'eau. Pour en réduire la consommation, vous devez suivre les conseils suivants :

- Maintenir le générateur de vapeur sur la position inversée et à l'aide d'une verseuse, remplir la chaudière (dans la base) d'1/4 de litre d'eau.
- Agiter la base et vider-la entièrement dans l'évier ou dans un récipient. Pour obtenir de meilleurs résultats, nous recommandons d'effectuer deux fois cette opération.

Remarque importante: avant de la refermer, vérifier que la chaudière ne contient pas du tout d'eau.

- Remplacez et resserrez le filtre.



11.2 Rincer la chambre de vapeur du fer

↑ Voir dépliant

- Remplir le réservoir d'eau du robinet.
- Brancher le câble principal et placer le contacteur d'alimentation principale (10) sur la position «I».
- Tournez le sélecteur de programme (9) et choisissez le programme de détartrage «Calc'nClean». Le voyant lumineux (8) clignote.
- Patiencez jusqu'à ce que le voyant lumineux (8) cesse de clignoter et reste allumé. Deux bips se font entendre en même temps.
- Tenir le fer au-dessus de l'évier ou d'un récipient pour recueillir l'eau.
- Appuyez sur le bouton de libération de vapeur (14) puis secouez le fer à repasser délicatement. De l'eau bouillante et de la vapeur vont s'en échapper, ainsi que quelques dépôts calcaires éventuels. Après environ une minute, le voyant lumineux «Calc» d'avertissement de nettoyage automatique (4) s'éteint.
Continuez de secouer le fer à repasser délicatement tout en maintenant le bouton de libération de la vapeur appuyé afin que l'eau et la vapeur nettoient complètement la chambre.
- Sans enfoncer le bouton de libération de vapeur (14), tournez le sélecteur de programme (9) et choisissez le programme «Linen / max». De l'eau commence à s'évaporer de la chambre de vapeur.
- Attendez que toute l'eau à l'intérieur de la chambre se soit évaporée. Puis, placez le bouton d'alimentation électrique (10) sur la position «O».
- Pour nettoyer la semelle, essuyez immédiatement tout résidu en passant le fer chaud sur un tissu en coton humide.

* En fonction du modèle

- Commencez toujours par les vêtements dont les tissus requièrent une température de repassage inférieure. Pour cela veuillez consulter l'étiquette du vêtement.
- Essayez de repasser les vêtements pendant que ceux-ci sont encore humides, en réduisant le débit en vapeur d'eau de votre fer à vapeur.

La vapeur sera principalement générée par les vêtements et non par le fer à vapeur.

- Si vous utilisez un sèche-linge avant le repassage, sélectionnez un programme adéquat pour le séchage en tenant en compte le repassage comme étape postérieure.



Détection de panne

Problème	Causes possibles	Solution
Le voyant lumineux «Calc» (4) clignote	1. La chaudière et le fer à repasser doivent être rincés.	1. Rincez la chaudière et le fer à repasser, en suivant les instructions de nettoyage de ce manuel.
Le voyant lumineux du programme de repassage (7) clignote en continu.	1. Le réservoir d'eau (1) est vide.	1. Remplissez le réservoir d'eau.
Le générateur de vapeur ne fonctionne pas.	1. Il y a un problème de connexion. 2. Le bouton d'alimentation électrique n'est pas allumé.	1. Vérifiez le câble d'alimentation (13) et les prises, mâle et femelle. 2. Placez le bouton d'alimentation électrique (10) sur la position «I».
Le fer à repasser ne chauffe pas.	1. Le bouton d'alimentation électrique n'est pas allumé. 2. La position de la température est trop basse.	1. Placez le bouton d'alimentation électrique (10) sur la position «I». 2. Sélectionnez la température sur la position souhaitée.
Le fer à repasser commence à fumer lorsqu'il est allumé.	1. À la première utilisation : certains composants de l'appareil ont été légèrement graissés en usine et peuvent produire un peu de fumée lorsqu'ils commencent à chauffer. 2. Pendant les utilisations suivantes : la semelle peut être sale.	1. Ceci est normal et cessera après quelques minutes. 2. Nettoyez la semelle en suivant les instructions de ce manuel.
L'eau s'écoule des trous de la semelle.	1. L'eau se condense dans les tuyaux car la vapeur est utilisée pour la première fois ou n'a pas été utilisée pendant longtemps.	1. Éloignez le fer à repasser de la zone de repassage et appuyez sur le bouton de libération de vapeur jusqu'à ce que la vapeur soit produite.
Des impuretés sortent de la semelle.	1. Du tartre ou des dépôts minéraux se sont formés dans la chaudière et le fer à repasser. 2. Des produits chimiques ou des additifs ont été utilisés.	1. Effectuez un cycle de nettoyage (voir la section «Calc'nClean Perfect») 2. N'ajoutez jamais de produits dans l'eau. Utilisez de l'eau du robinet additionnée pour moitié d'eau distillée ou d'eau déminéralisée. Pour prolonger la fonction vapeur de façon optimum, mélangez l'eau du robinet à de l'eau distillée dans des proportions égales. Si l'eau du robinet de votre région est très dure, mélangez l'eau du robinet à de l'eau distillée (une dose d'eau du robinet pour 2 doses d'eau distillée). Nettoyez la semelle avec un chiffon humide.

Problème	Causes possibles	Solution
Le fer à repasser ne produit aucune vapeur.	<ol style="list-style-type: none"> 1. La chaudière n'est pas allumée ou le réservoir d'eau est vide. 2. Le réservoir d'eau n'est pas correctement placé sur la carcasse. 	<ol style="list-style-type: none"> 1. Placez le bouton d'alimentation électrique (10) sur la position «I» et/ou remplissez le réservoir d'eau. 2. Reposez correctement le réservoir à eau sur la carcasse.
Le vêtement repassé noircit et/ou colle à la semelle.	<ol style="list-style-type: none"> 1. La température sélectionnée est trop élevée et a abîmé le vêtement. 	<ol style="list-style-type: none"> 1. Choisissez une température adaptée au tissu repassé et nettoyez la semelle avec un chiffon humide.
La semelle change de couleur.	<ol style="list-style-type: none"> 1. Ceci est une conséquence normale de son utilisation. 	<ol style="list-style-type: none"> 1. Nettoyez la semelle avec un chiffon humide.
L'appareil fait un bruit de pompe.	<ol style="list-style-type: none"> 1. L'eau n'est pas pompée dans le réservoir de vapeur. 2. Le réservoir d'eau n'est pas correctement placé sur la carcasse. 3. Le son ne s'arrêtera pas. 	<ol style="list-style-type: none"> 1. Ceci est normal. 2. Reposez correctement le réservoir à eau sur la carcasse. 3. Si le son ne s'arrête pas, n'utilisez pas le générateur de vapeur et contactez votre centre technique agréé.
Perte de pression pendant le repassage.	<ol style="list-style-type: none"> 1. Le bouton de libération de vapeur a été activé pendant un long moment. 	<ol style="list-style-type: none"> 1. Utilisez le bouton de libération de vapeur par intervalles. Cela améliore le résultat du repassage car les textiles restent plus secs et doux.
Des tâches d'eau apparaissent sur le vêtement lors du repassage.	<ol style="list-style-type: none"> 1. Cela peut venir de la vapeur condensée sur la planche de repassage. 	<ol style="list-style-type: none"> 1. Essayez la housse de la planche de repassage, et repassez les tâches, sans vapeur, pour les sécher.
Des tâches d'eau apparaissent sur le vêtement lors de l'utilisation de la fonction «PulseSteam».	<ol style="list-style-type: none"> 1. Les tâches d'eau sont causées par la condensation de la vapeur dans le tuyau lors du refroidissement après utilisation. 	<ol style="list-style-type: none"> 1. Les gouttes d'eau cessent de sortir de la semelle après quelques utilisations de la fonction «PulseSteam».
Le tuyau chauffe pendant l'utilisation.	<ol style="list-style-type: none"> 1. Cela est normal, et causé par le passage de la vapeur dans le tuyau lors du repassage avec vapeur. 	<ol style="list-style-type: none"> 1. Placez le tuyau de l'autre côté de manière à ne pas le toucher au cours du repassage.
Coulures d'eau de la chaudière.	<ol style="list-style-type: none"> 1. Le filtre (12*) situé en bas de l'appareil est desserré. 	<ol style="list-style-type: none"> 1. Resserrez le filtre.
La vapeur continue de jaillir du fer après avoir été placé sur son support (2).	<ol style="list-style-type: none"> 1. La fonction «PulseSteam» est activée. 	<ol style="list-style-type: none"> 1. Appuyez de nouveau sur le bouton et le fer cessera d'émettre de la vapeur.

Si les indications ci-dessus ne permettent pas de résoudre le problème, prenez contact avec votre service technique agréé.

Vi ringraziamo per aver acquistato il ferro da stiro a vapore Sensixx DS38, il nuovo sistema di stiratura a vapore di Bosch.

Leggere con attenzione le istruzioni per l'uso dell'apparecchio e conservarle con cura per successive consultazioni.

È possibile eseguire il download del presente manuale dalla pagina web locale di Bosch.



Istruzioni generali di sicurezza

- Non abbandonare il ferro da stiro mentre questo è collegato alla rete di alimentazione elettrica.
- Prima di riempire l'apparecchio con acqua e prima di eliminare l'acqua rimanente dopo l'uso, scollegare la spina dalla presa elettrica.
- L'apparecchio deve utilizzarsi e collocarsi sopra una superficie stabile.
- Quando questo è collocato nel supporto, assicurarsi di situarlo su una superficie stabile.
- Non utilizzare il ferro da stiro se è caduto, se ha segni visibili di danni oppure se fuoriesce dell'acqua. Dovrà essere controllato da un servizio di assistenza tecnica autorizzato prima di utilizzarlo di nuovo.
- Per evitare situazioni pericolose, ogni eventuale riparazione o intervento richiesto dall'apparecchio, ad es. sostituzione del cavo di collegamento difettoso, può essere eseguito solo dal personale specializzato di un centro di assistenza tecnica autorizzato.
- Questo apparecchio può essere utilizzato da bambini di età superiore agli 8 anni e da persone inesperte o con ridotte capacità fisiche, sensoriali o mentali, a condizione che sia fornita loro la necessaria assistenza e che conoscano le istruzioni sull'uso in sicurezza dell'apparecchio e i rischi correlati. I bambini non devono giocare con l'apparecchio. Le operazioni ordinarie di pulizia e manutenzione non devono essere effettuate da bambini senza adeguata supervisione.
- Quando è acceso o in fase di raffreddamento, tenere il ferro e il relativo cavo fuori dalla portata dei bambini di età inferiore agli 8 anni.
-  **ATTENZIONE.** Superficie calda. Durante l'uso, la superficie può diventare calda.
- Quest'apparecchio è progettato esclusivamente per uso domestico fino a 2000 m sul livello del mare.

- Il presente apparecchio è stato creato esclusivamente per domestico, rimanendo quindi escluso l'uso industriale dello stesso.
- Usare quest'apparecchio solamente per l'uso cui è stato destinato, ossia, come ferro da stiro. Qualsiasi altro uso si riterrà inadeguato, e pertanto pericoloso. Il fabbricante non è responsabile di nessun danno causato da un uso indebito oppure inadeguato.
- Prima di collegare l'apparecchio alla rete elettrica, assicuratevi che il voltaggio corrisponde a quello indicato sulla targhetta delle caratteristiche.
- Quest'apparecchio deve collegarsi ad una presa provvista di messa a terra. Se si utilizza una prolunga, assicuratevi di avere a disposizione una presa di corrente 16 A bipolare con messa a terra.
- Se si fonde il fusibile di sicurezza, l'apparecchio resterà fuori uso. Per recuperare il funzionamento normale, portare l'apparecchio presso un Servizio di Assistenza Tecnica autorizzato.
- Per evitare che in circostanze sfavorevoli della rete elettrica si producano fenomeni come la variazione di tensione e lo sfarfallio della luce, si raccomanda di collegare il ferro da stiro a una rete con una impedenza massima di 0.37 Ω. Per ulteriori informazioni, consulti la società locale di distribuzione dell'energia elettrica.
- Non collocare l'apparecchio direttamente sotto il rubinetto per riempire il serbatoio con acqua.
- Scollegare l'apparecchio dall'alimentazione di rete dopo ogni utilizzo o se si sospetta un guasto.
- Non scollegare l'apparecchio dalla presa tirando dal cavo.
- Non introdurre il ferro da stiro oppure il serbatoio del vapore oppure in un qualsiasi altro liquido.

- Non lasciare l'apparecchio alle intemperie (pioggia, sole, gelo, ecc).

Importante:

- Quest'apparecchio raggiunge altissime temperature e produce vapore durante il suo uso, ciò potrebbe provocare scottature o bruciature in caso di utilizzo non corretto.
- Durante l'uso, il tubo del vapore, il corpo della caldaia, la piastra in metallo in fondo al poggia ferro rimovibile (2) e, in particolare, il ferro possono diventare caldi. Questo è normale.
- Non dirigere il vapore a persone o animali.
- Non permettere che il cavo entri in contatto con la piastra del ferro quando questi è caldo.
- possibile che il sistema continui a emettere vapore per un breve periodo di tempo dopo il rilascio della le vetta: si tratta di una normale caratteristica del funzionamento.

Avvertenza per lo smaltimento

I nostri prodotti vengono forniti in un imballaggio ottimizzato, fondamentalmente composto da materiali non inquinanti, che devono essere consegnati al servizio di smaltimento rifiuti locale come materie prime secondarie. Informarsi presso la municipalità locale in merito allo smaltimento degli apparecchi obsoleti.



Il contrassegno presente su questo apparecchio indica la sua conformità alla direttiva europea 2012/19/UE in materia di apparecchi elettrici ed elettronici dismessi (rifiuti di apparecchiature elettriche ed elettroniche RAEE).

La direttiva definisce le norme per la raccolta e il riciclaggio di apparecchiature usate, valide su tutto il territorio dell'Unione Europea.

Descrizione

1. Serbatoio dell'acqua
2. Supporto del ferro smontabile
3. Sistema di fissaggio del ferro "SecureLock"
4. Spia luminosa "Calc" di avviso di pulizia automatica
5. Spia luminosa "serbatoio dell'acqua vuoto"
6. Pulsante "eco" per la modalità risparmio energetico e spia luminosa (verde)
7. Spie luminose del programma di stiratura
8. Programma di decalcificazione e spia luminosa "Calc'nClean"
9. Selettore di programma e anello luminoso.
10. Tasto di accensione/spengimento.
11. Tubo vapore
12. Filtro anticalcare "Calc'nClean Perfect"*
13. Cavo di alimentazione con raccogli cavo
14. Pulsante di uscita del vapore
15. Pulsante di uscita del vapore "PulseSteam"*
16. Spia luminosa per il ferro da stiro
17. Piastra
18. Piastra di protezione tessuti*

* A seconda del modello



1. Preparazioni

↑ Vedi elenco a discesa

1. Rimuovere il ferro dal sistema di fissaggio (3) tirando indietro la leva posizionata in fondo al ferro.
2. Ritirare qualsiasi etichetta o copertura di protezione dalla piastra (17).
3. Poggiare l'apparecchio in posizione orizzontale su una superficie solida e stabile. Potete ritirare il supporto dal ferro da stiro e collocare il ferro da stiro sopra un supporto su una superficie solida, stabile ed orizzontale.
4. Riempire il serbatoio dell'acqua, senza superare il segno di livello.
5. Svolgere il cavo della rete (13) e collegarlo ad una presa con messa a terra.
6. Posizionare il pulsante di alimentazione (10) su "on".
7. L'apparecchio entrerà automaticamente in modalità "i-Temp Advanced" (vedere la sezione 3.1). La spia corrispondente (7) lampeggerà e, dopo pochi minuti, rimarrà accesa in modo fisso. Due segnali acustici indicheranno che l'apparecchio è pronto per l'uso.

La caldaia impiegherà più tempo per raggiungere questa condizione solo dopo il riscaldamento iniziale o dopo aver svolto l'operazione di rimozione del calcare (Calc'nClean).

Se l'acqua è già presente nella caldaia durante l'uso regolare, il tempo di riscaldamento per raggiungere la temperatura di funzionamento sarà inferiore.

8. Questo apparecchio è dotato di un sensore integrato del livello dell'acqua. La spia luminosa "serbatoio dell'acqua vuoto" (5) si accenderà e si udiranno tre segnali acustici a indicare che è necessario riempire il serbatoio dell'acqua.

Attenzione! Se quando viene selezionato uno dei programmi di stiratura il serbatoio dell'acqua è vuoto, la spia luminosa (7) corrispondente lampeggerà fino a quando il serbatoio dell'acqua non sarà stato riempito.

Importante:

- Si può usare acqua del rubinetto. Per prolungare il funzionamento a vapore ottimale, mescolare l'acqua del rubinetto con acqua distillata in rapporto 1:1. Se l'acqua del rubinetto, fornita dall'acquedotto locale, ha una

durezza elevata, mescolare l'acqua del rubinetto con acqua distillata in rapporto 1:2.

È possibile mettersi in contatto con la vostra azienda locale dell'acqua per conoscere il grado di durezza dell'acqua.

- Si può riempire il serbatoio dell'acqua in qualsiasi momento mentre si utilizza l'apparecchio.
- Per evitare danni e/o contaminare il deposito dell'acqua e della caldaia, non aggiungere nel serbatoio dell'acqua profumo, aceto, amido, agenti decalcificanti, additivi o qualsiasi altro tipo di prodotto chimico.

Qualunque danno provocato dall'uso dei suddetti prodotti annulla la garanzia.

- Il ferro non è progettato per rimanere in posizione verticale. Collocarlo sempre in posizione orizzontale sul supporto poggiaferro (2).
- Il supporto del ferro può essere collocato nell'apposito spazio progettato nell'apparecchio oppure in qualsiasi punto adeguato nella zona di stiratura.

Non collocare il ferro da stiro sull'apparecchio senza il supporto.

- La prima volta che si utilizza, il ferro da stiro può produrre certi vapori o odori, con delle particelle bianche sulla piastra (17); Si tratta di un fenomeno normale e scomparirà in pochi minuti.
- Quando si preme il pulsante di uscita del vapore, il l'apparecchio può produrre un suono di pompaggio, il quale è normale ed indica che si sta pompando acqua verso il generatore di vapore.



2. Selezione del programma

↑ Vedi elenco a discesa

La vostra stazione di stiratura è dotata di un selettore di programma (9) per scegliere fra i diversi programmi di stiratura.

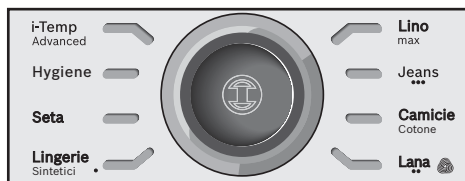

Ciascun programma imposta automaticamente una combinazione adeguata di temperatura e vapore adatta per il tipo di indumento scelto. Ruotando il selettore di programma potete selezionare il tipo di indumento e il tessuto da stirare. La spia corrispondente (7) lampeggerà fino al raggiungimento della temperatura e del livello di vapore adeguati per il programma selezionato. Da questo momento la spia luminosa resterà accesa in modo fisso e due segnali acustici indicheranno che l'apparecchio è pronto per l'uso. Se il tipo di indumento da stirare non corrisponde ad alcuno dei programmi forniti, verificare le istruzioni riportate sull'etichetta del capo per scegliere la temperatura.

Temperatura	Programma
●	Sintetici (Synthetics)
●●	Lana (Wool)**
●●●	Cotone (Cotton) / Jeans
max	Lino (Linen)

Suggerimenti:

- Separare i capi di abbigliamento secondo le etichette ed il simbolo di lavaggio o di stiratura, iniziando sempre dai capi di abbigliamento che si stirano a temperature più basse.
- Per i tessuti misti selezionare la temperatura corrispondente al tessuto più delicato.
- Se non si è sicuri del tipo di tessuto di un capo di abbigliamento, iniziare a stirare ad una bassa temperatura e decidere la temperatura corretta stirando una piccola zona che normalmente non è a vista.
- Ad ogni utilizzo, assieme al vapore potrebbe inizialmente fuoriuscire dell'acqua. Di conseguenza, si consiglia di passare prima il ferro da stiro sull'asse o su un panno.
- Per ottenere una stiratura migliore, eseguire le ultime passate senza vapore in modo da asciugare i capi.

**** Il programma lana di questo ferro da stiro è stato approvato da The Woolmark Company per lo stiro dei capi in lana, purché i capi siano stirati seguendo le istruzioni riportate sull'etichetta cucita al capo e le indicazioni fornite dal fabbricante del ferro da stiro. R1502**



3. Programmi speciali



3.1 Programma "i-Temp Advanced"

↑ Vedi elenco a discesa

La stazione di stiratura è dotata di un programma "i-Temp Advanced". Selezionando questo programma, viene impostata una combinazione adeguata di temperatura e vapore adatta a tutti i tessuti che possono essere stirati.

Il programma "i-Temp Advanced" impedisce che gli indumenti siano danneggiati a causa della selezione di una temperatura non adatta.

Il programma "i-Temp Advanced" non è applicabile ai tessuti che non possono essere stirati. Controllare l'etichetta degli indumenti per conoscere i dettagli o provare a stirare una parte dell'indumento non visibile quando viene indossato.



3.2 Programma "AntiShine"***

↑ Vedi elenco a discesa

Questa stazione di stiratura è dotata di un programma "AntiShine". Selezionando questo programma e premendo regolarmente il pulsante del vapore (14 o 15*), il rischio di aloni lucidi sugli indumenti dovuti alla stiratura è inferiore.



3.3 Programma "Hygiene"***

Questa stazione da stiro dispone del programma speciale "Hygiene".

L'innovativa tecnologia a vapore igienico rimuove il 99,9% dei microbi. Adatto a tutti i tipi di tessuti ed estremamente efficace sia per capi resistenti che delicati. La combinazione unica di temperatura ed intervalli di vapore fornisce un effetto igienizzante che non richiede additivi chimici.

Procedere come segue:

1. Scegliere il programma "Hygiene" ruotando il selettore (9).
2. Situare il ferro da stiro sul capo o tessuto che si desidera disinfettare.
3. Premere continuamente il pulsante del vapore (14) situato nella parte inferiore del manico per erogare potenti getti di vapore igienico.

* A seconda del modello

Stirare lentamente l'intero capo per migliorare il risultato finale.

Note:

- Per assicurare l'elevata efficacia del programma "Hygiene" il sistema deve essere resettato dopo 20 minuti. La spia luminosa "Hygiene" lampeggia per cinque volte e il generatore di vapore passa automaticamente al programma "i-Temp Advanced".
- Se si desidera continuare con il programma "Hygiene", attendere che il LED del programma "i-Temp Advanced" smetta di lampeggiare e vengano emessi due segnali acustici. Ora è possibile scegliere nuovamente il programma "Hygiene" ruotando il selettore (9).
- La funzione risparmio energetico  non può essere attivata quando è selezionato il programma "Hygiene".



3.4 Programma "Calc'nClean"

Vedere sezione 11.



4. Funzione "PulseSteam"

 Vedi elenco a discesa

Questo apparecchio è dotato di una speciale funzione per il trattamento delle pieghe difficili. Quando viene attivato il pulsante del vapore, la caldaia eroga tre potenti getti di vapore che penetrano ancora più a fondo nei tessuti. Premere brevemente il pulsante del vapore (15*) sulla parte alta dell'impugnatura.

Note:

- È possibile interrompere i getti di vapore premendo di nuovo velocemente il pulsante del vapore.
- Quando si utilizza la funzione "PulseSteam" per la prima volta potrebbero fuoriuscire alcune gocce d'acqua. Tali gocce scompariranno dopo aver utilizzato più volte la funzione.

5. Funzione "Intelligent steam"

Questo sistema di stiratura consente un controllo intelligente del vapore, il quale, dopo aver rilasciato il pulsante del vapore (14 o 15*), permette di avere una piccola quantità di vapore aggiuntiva.

Il vapore aggiuntivo può essere sempre arrestato premendo di nuovo brevemente il pulsante di uscita del vapore.



6. Stiratura a secco

Iniziare a stirare senza premere il pulsante di uscita del vapore (14 o 15*).



7. Getto di vapore verticale

 Vedi elenco a discesa

Può essere utilizzato per rimuovere le pieghe da capi appesi, tende, ecc.

Attenzione!

 **Non rivolgere mai il getto di vapore verso capi indossati.**

Non rivolgere mai il vapore in direzione di persone o animali.

1. Selezionare programma "Jeans / ..." per ottenere la quantità di vapore ottimale.
2. Tenere il ferro in verticale a una distanza di circa 15 cm dai capi da stirare.
3. È possibile stirare a vapore tende e capi di abbigliamento appesi (giacche, completi, cappotti...) posizionando il ferro in verticale e premendo il pulsante del vapore (14 o 15*).



8. Risparmio energetico

Premere il tasto per il risparmio energetico  (6). Se il pulsante del risparmio energetico è attivato, è possibile risparmiare fino al 30% di energia e il 40% di acqua (*), continuando a ottenere ottimi risultati di stiratura per la maggior parte dei capi. È consigliabile utilizzare l'impostazione energetica normale solo per tessuti sottili e molto stropicciati. (*) *Rispetto alla posizione di massimo.*



9. Auto shut-off

Se durante la stiratura il pulsante del vapore (14 o 15*) sulla maniglia del ferro non viene premuto per un certo periodo di tempo (8 minuti), la stazione di stiratura a vapore si spegnerà automaticamente.

L'anello luminoso attorno al selettore di programma (9) lampeggerà all'attivazione dell'autospegnimento (Auto shut-off). Verranno emessi tre segnali acustici contemporaneamente. Per riattivare la stazione di stiratura, premere nuovamente il pulsante del vapore.



10. Piastra di protezione tessuti

↑ Vedi elenco a discesa

La presente protezione (18*) si usa per la stiratura a vapore di capi d'abbigliamento delicati ad una temperatura massima senza arrecare danno.

L'uso della piastra di protezione tessile inoltre, elimina la necessità di un panno per evitare l'effetto lucido dei materiali dai colori scuri. Si consiglia iniziare a stirare una piccola sezione all'interno del capo d'abbigliamento ed osservare i risultati.

Per collocare il protettore della piastra, posizionare la punta del ferro da stiro sull'estremo del protettore dei tessuti e tirare la striscia elastica da sopra la parte inferiore posteriore del ferro da stiro fino alla perfetta aderenza. Per rilasciare la piastra di protezione tessile tirare la striscia elastica per separarla dalla piastra.

La piastra di protezione tessile può essere acquistata presso i servizi di post-vendita o nei negozi specializzati.

Codice dell'accessorio
(Servizio postvendita)

00571510

Nome dell'accessorio
(Servizi specialistici)

TDZ2045



11. Calc'nClean Perfect

Avviso di pulizia automatica

Quando la spia luminosa "Calc" di avviso di pulizia automatica (4) lampeggia, indica che è necessario effettuare la pulizia della caldaia e della camera del vapore del ferro.

Lasciare l'apparecchio scollegato per più di due ore, controllare attentamente che sia freddo e che il serbatoio dell'acqua (1) sia vuoto.

Procedere come segue:



11.1 Pulizia della caldaia

↑ Vedi elenco a discesa

Non utilizzare agenti anticalcare per la pulizia della caldaia, poiché potrebbero danneggiarla.

1 Fissare il ferro al supporto inserendone la punta nella fessura frontale e spostando la leva del sistema di fissaggio (3) contro la base del ferro. Collocare l'apparecchio sul bordo del lavandino.

2 Svitare il filtro (12*) ed estrarlo.

3 Lavare il filtro anticalcare con acqua corrente sino a rimuovere tutti i residui di calcare. Schiacciarlo come indicato nella figura a).

Per ottenere il miglior risultato, è possibile immergere il filtro anticalcare per circa 30 minuti in una miscela di acqua di rubinetto (250 ml) e liquido anticalcare (25 ml), come indicato nella figura b).

Sciaccarlo quindi nuovamente con acqua (molto importante!).

Il liquido anticalcare si può ordinare nuovamente presso il nostro servizio di assistenza o i rivenditori specializzati:

Codice dell'accessorio (Assistenza)	Nome dell'accessorio (Rivenditori specializzati)
00311715	TDZ1101

4 Sorreggere il generatore di vapore in posizione inversa e, con un recipiente, riempire la caldaia (sulla base) con 1/4 di litro d'acqua.

5 Scuotere per alcuni momenti la base e svuotarla completamente nel lavandino o in un secchio. Per ottenere migliori risultati, vi raccomandiamo di ripetere quest'operazione due volte.

Importante: prima di chiuderla di nuovo, assicurarsi che non ci sia dell'acqua residua nella caldaia.

6 Sostituire e fissare il filtro.



11.2 Pulizia della camera del vapore del ferro

↑ Vedi elenco a discesa

- 1 Riempire il serbatoio con acqua di rubinetto.
- 2 Collegare il cavo di alimentazione e portare il pulsante di alimentazione (10) in posizione "I".
- 3 Ruotando il selettore di programma (9), selezionare il programma di decalcificazione "Calc'nClean". La spia luminosa (8) inizierà a lampeggiare.
- 4 Attendere finché la spia luminosa (8) non smetterà di lampeggiare e resterà accesa in modo fisso. Verranno emessi due segnali acustici contemporaneamente.
- 5 Tenere il ferro sul lavandino o su un contenitore adatto a raccogliere l'acqua.
- 6 Premere il pulsante del vapore (14) e scuotere delicatamente il ferro. Ne usciranno acqua bollente e vapore contenenti calcare e/o depositi eventualmente presenti. Dopo circa un minuto, la spia luminosa "Calc" di avviso di pulizia automatica (4) si spegnerà.
Continuare a scuotere delicatamente il ferro per cinque minuti tenendo premuto il pulsante del vapore. Acqua e vapore puliranno completamente la camera del vapore.
- 7 Senza premere il pulsante del vapore (14), girare il selettore di programma (9) e selezionare il programma "Linen / max". L'acqua all'interno della camera del vapore inizierà a evaporare.
- 8 Attendere l'evaporazione di tutta l'acqua contenuta all'interno della camera. Quindi posizionare il pulsante di alimentazione principale (10) su "O".
- 9 Per pulire la piastra del ferro, rimuovere immediatamente ogni residuo facendo scorrere il ferro caldo su un panno di cotone umido.



12. Pulizia e manutenzione

↑ Vedi elenco a discesa



Attenzione! Rischio di ustioni!
Scollegare il ferro da stiro dalla rete elettrica prima di realizzare qualsiasi lavoro di pulizia o di manutenzione.

1. Dopo aver stirato, scollegare la presa e far raffreddare la piastra del ferro da stiro prima di procedere alla pulizia.

2. Pulire la parte esterna, la maniglia e il corpo del ferro solo con un panno umido.
3. Se la piastra presenta residui di sporco o di calcare, pulirla con un panno di cotone umido.
4. Se, a causa della temperatura elevata, un tessuto sintetico si fonde sulla piastra, disattivare il vapore e rimuovere immediatamente i residui sfregando con un panno di cotone umido ripiegato più volte.
5. Non utilizzare prodotti abrasivi o dissolventi. Per mantenere la piastra liscia evitare il contatto con oggetti metallici. Non pulire la piastra con pagliette o detergenti chimici.



13. Conservazione dell'apparecchio

↑ Vedi elenco a discesa

1. Posizionare il pulsante di alimentazione su e scollegare il cavo di alimentazione.
2. Far raffreddare il ferro da stiro prima di conservarlo.
3. Posizionare il ferro sul poggiaferro (2), appoggiato sulla piastra, e fissarlo inserendone la punta nella fessura frontale e spostando la leva del sistema di fissaggio (3) contro la base del ferro.
4. Svuotare completamente il serbatoio dell'acqua, conservare il cavo di alimentazione nell'apposita fascetta stringicavo e il tubo del vapore nel dispositivo di fissaggio. Non avvolgere i cavi troppo stretti.
5. Impugnare la maniglia del ferro quando si sposta l'apparecchio.



Consigli per il risparmio energetico

La maggior parte dell'energia consumata da un ferro da stiro è dovuta alla produzione del vapore. Per ridurre il consumo, tenere presente i seguente consigli:

- Cominciare a stirare sempre i tessuti che hanno bisogno di una temperatura minore di stiratura.
- Cercare di stirare i tessuti metre sono ancora umidi, riducendo l'uso del vapore del ferro. Il vapore sarà generato principalmente dai tessuti invece che dal ferro.
- Se utilizza una asciugatrice prima della stiratura, selezionare il programma adeguato per l'asciugatura con stiratura successiva.



Risoluzione dei problemi

Problema	Possibili cause	Soluzione
La spia luminosa "Calc" (4) lampeggia.	1. La caldaia e il ferro da stiro devono essere puliti.	1. Pulire la caldaia e il ferro da stiro secondo le istruzioni per la pulizia in questo manuale.
La spia luminosa del programma di stiratura (7) lampeggia in modo continuo.	1. Il serbatoio dell'acqua (1) è vuoto.	1. Riempire il serbatoio dell'acqua.
La caldaia non si accende.	1. C'è un problema di collegamento. 2. Il pulsante di alimentazione non è attivato.	1. Controllare il cavo di alimentazione (13), la spina e la presa. 2. Posizionare il pulsante di alimentazione (10) su "I".
Il ferro da stiro non si scalda.	1. Il pulsante di alimentazione non è attivato. 2. La temperatura è regolata su un'impostazione bassa.	1. Posizionare il pulsante di alimentazione (10) su "I". 2. Regolare la temperatura sull'impostazione desiderata.
All'accensione, il ferro inizia a emettere fumo.	1. Al primo utilizzo: certi componenti dell'apparecchio sono stati leggermente lubrificati in fabbrica e potrebbero emettere un po' di fumo quando vengono scaldati per la prima volta. 2. Negli utilizzi successivi: la piastra potrebbe essere sporca.	1. Questo è completamente normale e terminerà dopo poco. 2. Pulire la piastra secondo le relative istruzioni del presente manuale.
L'acqua passa dai fori sulla piastra.	1. L'acqua si condensa all'interno dei tubi perché il vapore viene utilizzato per la prima volta o non è stato utilizzato per molto tempo.	1. Rivolgere il ferro in un'altra direzione rispetto all'area di stiratura e premere il pulsante del vapore fino all'emissione del vapore.
Dalla piastra esce sporcizia.	1. C'è un accumulo di calcare o minerali nella caldaia e nel ferro da stiro. 2. Sono stati utilizzati prodotti chimici o additivi.	1. Effettuare il ciclo di pulizia (vedere la sezione "Calc'nClean Perfect"). 2. Non aggiungere mai prodotti all'acqua. Utilizzare una miscela composta al 50% da acqua del rubinetto e al 50% da acqua distillata o demineralizzata. Per prolungare il funzionamento ottimale della funzione vapore, miscelare l'acqua del rubinetto con acqua distillata 1:1. Se l'acqua del rubinetto della propria zona è particolarmente dura, miscelarla con acqua distillata in proporzione 1:2. Pulire la piastra con un panno umido.
Il ferro non produce vapore.	1. La caldaia non è accesa o il serbatoio dell'acqua è vuoto. 2. Non è stato collocato correttamente il serbatoio dell'acqua.	1. Posizionare il pulsante di alimentazione (10) su "I" e/o riempire il serbatoio dell'acqua. 2. Rimontare il serbatoio dell'acqua nella sede opportuna correttamente.
L'indumento stirato si annerisce e/o si incolla alla piastra.	1. La temperatura selezionata è troppo elevata e ha danneggiato l'indumento.	1. Selezionare una temperatura adatta al materiale da stirare e pulire la piastra con un panno umido.
La piastra si scurisce.	1. Questa è una conseguenza normale dell'utilizzo.	1. Pulire la piastra con un panno umido.

Problema	Possibili cause	Soluzione
L'apparecchio emette un rumore di pompaggio.	<ol style="list-style-type: none"> 1. L'acqua viene pompata nel serbatoio del vapore. 2. Non è stato collocato correttamente il serbatoio dell'acqua. 3. Il rumore non cessa. 	<ol style="list-style-type: none"> 1. Questo è normale. 2. Rimontare il serbatoio dell'acqua nella sede opportuna correttamente. 3. Se il rumore non cessa, non utilizzare la caldaia e contattare un centro di assistenza tecnica autorizzato.
Perdita di pressione durante la stiratura.	<ol style="list-style-type: none"> 1. Pulsante del vapore attivato per un lungo periodo di tempo. 	<ol style="list-style-type: none"> 1. Utilizzare il pulsante del vapore a intervalli. Questo migliora i risultati di stiratura poiché i tessuti rimarranno asciutti e senza pieghe.
Durante la stiratura rimangono zone bagnate sul capo.	<ol style="list-style-type: none"> 1. Può essere dovuto al vapore condensato sull'asse da stiro. 	<ol style="list-style-type: none"> 1. Asciugare la copertura in tessuto dell'asse da stiro e passare il ferro senza vapore sulle zone bagnate per asciugarle.
Durante l'utilizzo della funzione "PulseSteam" rimangono zone bagnate sul capo.	<ol style="list-style-type: none"> 1. Le tracce d'acqua sono dovute alla condensa di vapore nel tubo che si crea durante il raffreddamento in seguito all'uso. 	<ol style="list-style-type: none"> 1. Le gocce d'acqua smettono di uscire dalla piastra dopo aver utilizzato più volte la funzione "PulseSteam".
Il tubo del vapore diventa caldo durante l'utilizzo.	<ol style="list-style-type: none"> 1. Questo è normale. È dovuto al vapore che passa dal tubo durante la stiratura a vapore. 	<ol style="list-style-type: none"> 1. Posizionare il tubo dalla parte opposta in modo che non sia possibile toccarlo durante la stiratura.
Perdite d'acqua dalla caldaia.	<ol style="list-style-type: none"> 1. Il filtro (12*) situato sul fondo dell'apparecchio non è fissato. 	<ol style="list-style-type: none"> 1. Fissare il filtro.
Il ferro non smette di emettere vapore dopo averlo posizionato sul poggiaferro (2).	<ol style="list-style-type: none"> 1. Funzione "PulseSteam" attivata. 	<ol style="list-style-type: none"> 1. Premere nuovamente la levetta e il ferro smetterà subito di emettere vapore.

Se le indicazioni sopra riportate non risolvono il problema, contattare l'assistenza tecnica autorizzata.

Bedankt voor het aanschaffen van de Sensixx DS38, het nieuwe stoomstrijkijzer van Bosch.

Lees voor het gebruik de gebruiksaanwijzing aandachtig door en bewaar deze, zodat u hem later nog eens kunt raadplegen.

U kunt deze gebruiksaanwijzing ook downloaden van het internet via de lokale homepage van Bosch.



Algemene veiligheidsinstructies

- Laat het strijkijzer niet onbeheerd achter terwijl het aangesloten is.
- Trek de stekker uit het stopcontact alvorens het apparaat met water te vullen of alvorens het resterende water na gebruik weg te laten lopen.
- Het apparaat moet gebruikt en geplaatst worden op een stabiel oppervlak.
- Als het in zijn ondersteuning geplaatst is, wees er zeker van dat het oppervlak waarop de ondersteuning staat stabiel is.
- Gebruik het strijkijzer niet nadat het gevallen is, het zichtbare beschadiging heeft ondergaan of als het water lekt. Het moet dan gecontroleerd worden door een bevoegd technisch servicecentrum voordat het opnieuw gebruikt kan worden.
- Om gevaarlijke situaties te voorkomen mag u eventuele werkzaamheden of reparaties aan het apparaat, zoals het vervangen van een defect snoer, alleen laten uitvoeren door gekwalificeerde medewerkers van een erkend Technisch Servicecenter.
- Dit apparaat mag gebruikt worden door kinderen vanaf 8 jaar en ouder en door personen met beperkte lichamelijke, zintuiglijke of geestelijke vermogens, gebrek aan ervaring of kennis als zij dat onder toezicht doen of aanwijzingen hebben gekregen over hoe zij dit apparaat op een veilige manier moeten gebruiken en als zij de daarmee gemoeide risico's begrijpen. Kinderen mogen niet met het apparaat spelen. Kinderen mogen het apparaat niet zonder toezicht reinigen of er onderhoudswerkzaamheden aan uitvoeren.
- Zorg ervoor dat het strijkijzer en de snoer buiten bereik blijven van kinderen jonger dan 8 jaar als het aan staat of aan het afkoelen is.
-  **VOORZICHTIG. Heet oppervlak.**
Het oppervlak kan heet worden tijdens het gebruik.
- Dit apparaat werd uitsluitend ontwikkeld voor huishoudelijk gebruik tot op 2000 meter boven de zeespiegel.

- Dit apparaat is ontworpen voor uitsluitend huishoudelijk gebruik en derhalve is industrieel gebruik hiervan uitgesloten.
- Dit apparaat mag slechts gebruikt worden voor de doeleinden waarvoor het ontworpen is, d.w.z. als strijkijzer. Enig ander soort gebruik wordt beschouwd als ongeschikt en daardoor gevaarlijk. De fabrikant kan niet verantwoordelijk gesteld worden voor enige schade die voortkomt uit misbruik of ongeschikt gebruik.
- Controleer, voordat u het apparaat in het stopcontact steekt, dat de spanning overeenkomt met de spanning op de kenmerkenplaat.
- Dit apparaat moet aangesloten worden op een gearde stopcontact. Als u een verlengsnoer gebruikt, controleer of het een gearde tweepolige 16A-stekker bezit.
- Als de veiligheidszekering die in het apparaat zit doorbrandt, zal het apparaat automatisch uitgeschakeld worden. Om het normale functioneren te herstellen, zal het apparaat naar een bevoegd Technisch Servicecentrum gebracht moeten worden.
- Om te vermijden dat onder ongunstige omstandigheden van het stroomvoorzieningsnet spanningsvariaties optreden of de verlichting gaat flikkeren, is het aan te bevelen het strijkijzer aan te sluiten op een net met een impedantie van maximaal 0,37 Ω. Meer informatie hierover kunt u krijgen bij uw elektriciteitsbedrijf.
- Het apparaat mag nooit onder de kraan gehouden worden om het met water te vullen.
- Haal de stekker uit het stopcontact na elk gebruik en ook wanneer er iets mis lijkt te zijn met het apparaat.
- De stekker mag niet uit het stopcontact getrokken worden door aan het snoer te trekken.
- Dompel het strijkijzer of de stoomtank nooit onder in water of enige andere vloeistof.
- Stel het apparaat niet bloot aan weersomstandigheden (regen, zon, vorst, etc.).

Belangrijk:

- Dit apparaat bereikt hoge temperaturen en produceert stoom gedurende het gebruik. Dit kan brandwonden veroorzaken bij oneigenlijk gebruik.
- De stoomslang, het basisstation, de metalen plaat aan de onderzijde van de afneembare onderzetter (2) en vooral het strijkijzer zelf kunnen erg heet worden tijdens het gebruik. Dit is normaal.
- Richt de stoom nooit op mensen of dieren. Voorkom dat het snoer in aanraking komt met de hete zoolplaat.
- Let erop dat het systeem nog korte tijd kan stoom kan afgeven nadat de stoomhendel wordt losgelaten. Dit is een normale functie.

Advies betreffende de afvoer

Onze producten worden in een geoptimaliseerde verpakking geleverd. Deze bestaat vooral uit niet-vervuilende materialen die als secundaire grondstoffen gerecycled zullen worden als ze naar een afvalcenter gebracht worden. U kunt bij uw gemeente informatie winnen over de verwijdering van afgedankte apparatuur.



Dit apparaat is gelabeld in overeenstemming met de Europese richtlijn 2012/19/EU inzake elektrische en elektronische apparaten (elektrische en elektronische apparatuur - AEEA).

Deze richtlijn geeft het kader aan voor de in de EU geldige terugneming en verwerking van afgedankte apparaten.

Beschrijving

1. Watertank
2. Afneembare onderzetter
3. Bevestigingssysteem voor het strijkijzer "SecureLock"
4. Indicatielampje "Calc" automatische-reinigingswaarschuwing
5. Indicatielampje "Watertank leeg"
6. Energiebesparende "eco"-knop en indicatielampje (groen)
7. Indicatielampjes van de strijkprogramma's

8. "Calc'nClean" ontkalkingsprogramma en indicatielampje
9. Programmaknop en verlichte ring.
10. "aan-uit"-schakelaar.
11. Stoomslang
12. Ontkalkingsfilter "Calc'nClean Perfect"*
13. Netsnoer met opbergfaciliteit
14. Stoomknop
15. Stoomknop "PulseSteam"*
16. Indicatielamp strijkijzer
17. Zoolplaat
18. Textielbeschermzool*



1. Voorbereidingen

↑ Zie de ontvouwbare zijanten

1. Maak het strijkijzer uit het bevestigingssysteem (3) los door de hendel aan de hiel van het strijkijzer naar achter te trekken.
2. Verwijder alle labels of beschermingsolide van de voetplaat (17).
3. Plaats het apparaat horizontaal op een solide, stabiel oppervlak. U kunt de onderzetter van het apparaat afhalen en het strijkijzer erop plaatsen op een solide, stabiel, horizontaal oppervlak.
4. Vul de watertank, ervoor oppassend het maximum niveau niet te overschrijden.
5. Ontrol het netsnoer volledig en steek de stekker in een geaard stopcontact.
6. Zet de stroomknop (10) op stand Aan.
7. Het apparaat schakelt automatisch over naar het "i-Temp Advanced"-programma (zie paragraaf 3.1). Het overeenkomstige indicatielampje (7) knippert en gaat na enkele minuten doorlopend branden. U hoort twee pieptonen ten teken dat het apparaat klaar is voor gebruik.

De stoomgenerator heeft meer tijd nodig om deze status te bereiken na het aanvankelijke opwarmen of na het uitvoeren van het ontkalkingsproces (Calc'nClean).

Als er tijdens het gewone gebruik al water in de stoomgenerator aanwezig is, zal de opwarmtijd om de werktemperatuur te bereiken korter zijn.

8. Dit apparaat heeft een ingebouwde waterniveausensor. Het "Watertank leeg" indicatielampje (5) gaat branden en u hoort drie pieptonen als de watertank moet worden bijgevuld.

Let op! Als de watertank leeg is terwijl een van de strijkprogramma's geselecteerd is, gaat het indicatielampje (7) dat overeenkomt met dat programma knipperen totdat de watertank wordt bijgevuld.

Belangrijk:

- Er kan water uit de kraan gebruikt worden. Om de optimale stoomfunctie te behouden kunt u leidingwater mengen met een gelijke hoeveelheid gedestilleerd water. Als het kraanwater in uw woongebied erg hard is, meng het leidingwater dan met gedestilleerd water in een verhouding van 1:2. U kunt zich laten informeren over de hardheid van het water bij uw lokale waterleidingbedrijf.

- De watertank kan op elk ogenblik gevuld worden terwijl u het apparaat gebruikt.
- Om beschadiging en/of contaminatie van de watertank en de boiler te vermijden, doe geen parfum, azijn, stijfsel, ontkalkingsmiddelen, additieven of enig ander chemisch product in de watertank.

Elke schade die door de hiervoor vermelde producten wordt veroorzaakt, maakt de garantie ongeldig.

- Het strijkijzer is niet bedoeld om op de achterkant te staan. Plaats het altijd horizontaal op de onderzetter (2).
- De onderzetter kan in de speciaal daarvoor ontworpen holte geplaatst worden op het apparaat of op een geschikte plek bij de strijkplek.

Laat het strijkijzer nooit rusten op het apparaat zonder de onderzetter.

- Tijdens het voor de eerste keer gebruiken, kan het ijzer bepaalde dampen en geuren produceren, soms met wat witte deeltjes op de zoolplaat. Dit is normaal en zal na een paar minuten verdwijnen.
- Wanneer de stoomknop wordt ingedrukt, kan er een pompgeluid te horen zijn. Dit is een normaal geluid bij het pompen van water in de boiler.



2. Programma kiezen

↑ Zie de ontvouwbare zijanten

Uw stoomstation heeft een programmaknop (9) waarmee u de verschillende strijkprogramma's kunt kiezen.

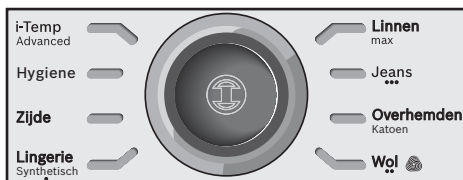

Elk programma stelt automatisch de juiste temperatuur- en stoomcombinatie in voor de geselecteerde kledingsoort.

Door aan de programmaknop te draaien, kunt u de kleding- en stofsoort kiezen die u wilt strijken. Het overeenkomstige indicatielampje (7) knippert totdat de juiste temperatuur en het juiste stoomniveau voor het geselecteerde programma zijn bereikt.

* Afhankelijk van het model

Vanaf dit moment blijft het indicatielampje doorlopend branden en hoort u twee pieptonen ten teken dat het apparaat klaar is voor gebruik. Als de te strijken kleding niet overeenkomt met een van de programma's, controleer dan de temperatuurindiceringen op het etiket van het kledingstuk.

Temperatuur	Programma
•	Synthetische stoffen (Synthetics)
••	Wol (Wool)**
•••	Katoen (Cotton) / Jeans
max	Linnen (Linen)

Tips:

- Sorteert uw kledingstukken op basis van hun textiellabels, altijd beginnend met kleding die gestreken moet worden op de laagste temperaturen.
- Voor gemengde stoffen selecteert u de temperatuur die behoort bij de meest delicate stof.
- Als u er niet zeker van bent van welke stof het kledingstuk gemaakt is, begin dan te strijken met een lage temperatuur en kies de correcte temperatuur door een klein gedeelte te strijken dat gewoonlijk onzichtbaar is als het gedragen wordt.
- Wanneer u het strijkijzer gebruikt, is het mogelijk dat er in het begin wat waterdruppels samen met de stoom vrijkomen. Daarom is het raadzaam om het strijkijzer eerst op de strijkplank of op een doek te gebruiken.
- Voor een beter strijkresultaat kunt u aan het einde een paar halen zonder stoom strijken om het kledingstuk te drogen.

**** Het wol programma van dit strijkijzer is door The Woolmark Company goedgekeurd voor het strijken van producten uit zuiver scheerwol, mits de producten volgens de onderhoudsinstructies op het etiket en de gebruiksaanwijzing van de producent gestreken worden. R1502**

3. Speciale programma's

3.1 "i-Temp Advanced"-programma

↑ Zie de ontvouwbare zijkant

Dit stoomstation heeft een "i-Temp Advanced"-programma. Als dit programma wordt

geselecteerd, wordt een temperatuur- en stoomcombinatie ingesteld die geschikt is voor alle stoffen die gestreken mogen worden.

Het "i-Temp Advanced"-programma voorkomt dat kleding beschadigd raakt door het selecteren van een ongeschikte temperatuur.

U kunt het "i-Temp Advanced"-programma niet gebruiken voor stoffen die niet gestreken mogen worden. Raadpleeg het kledingetiket voor details of probeer een stukje stof te strijken dat normaal gesproken niet zichtbaar is.



3.2 "AntiShine"-programma*

↑ Zie de ontvouwbare zijkant

Dit stoomstation heeft een "AntiShine"-programma. Als u dit programma selecteert en de stoomknop (14 of 15*) regelmatig indrukt, wordt de kans dat er door het strijken glimplekken op het kledingstuk ontstaan verminderd.



3.3 "Hygiëne"-programma*

Dit stoomstation is voorzien van een speciaal "Hygiëne"-programma.

Dankzij de innovatieve hygiënische stoomtechnologie wordt 99;9% van de microben verwijderd. Geschikt voor alle soorten textiel en zeer efficiënt in zowel dikke als fijne kledingstukken. De unieke combinatie temperatuur en stoomstoten zorgt voor een zuiverende werking zonder dat chemische additieven vereist zijn.

Ga als volgt te werk:

1. Kies met behulp van de draaiknop (9) het "Hygiëne"-programma.
2. Plaats het strijkijzer op het kledingstuk of het textiel dat u wilt ontsmetten.
3. Druk continu op de stoomknop (14) aan de bovenkant van de handgreep om krachtige stoten hygiënische stoom af te geven. Strijk het hele kledingstuk gestaag voor een beter eindresultaat.

Opmerkingen:

- Om een hoog rendement van het "Hygiëne"-programma te waarborgen, dient u het systeem na 20 minuten te resetten. Het "Hygiëne"-indicatielampje knippert vijf keer en de stoomgenerator gaat automatisch naar het "i-Temp Advanced"-programma.

* Afhankelijk van het model



- Wilt u in het “Hygiëne”-programma doorgaan, wacht dan tot de programmaled van het “i-Temp Advanced” programma na twee pieptonen met knippenen ophoudt. Kies met behulp van de draaiknop (9) opnieuw het “Hygiëne”-programma.
- Zolang het the “Hygiëne”-programma is geselecteerd kunt u de Energiespaarstand **e** niet gebruiken.



3.4 “Calc’nClean”-programma

Zie paragraaf 11.



4. “PulseSteam“ functie

↑ Zie de ontvouwbare zijpanelen

Dit apparaat heeft een speciale functie voor het wegwerken van hardnekkige kreukels.

Als de stoomknop geactiveerd is geeft de stoomgenerator drie krachtige stoomstoten af, zodat de stoom nog dieper in de stof dringt.

Druk kort op de stoomknop (15*) bovenop de handgreep.

Opmerkingen:

- De stoomstoten kunnen worden stopgezet door opnieuw kort op de stoomknop te drukken.
- Er kunnen enkele waterdruppels ontstaan als u de stoomstootfunctie “PulseSteam” voor het eerst gebruikt. De waterdruppels verdwijnen als u de functie enige tijd hebt gebruikt.



5. “Intelligent steam” functie

↑ Zie de ontvouwbare zijpanelen

Dit strijksysteem is voorzien van een intelligente stoomcontrole. Het geeft een kleine hoeveelheid extra stoom na het loslaten van de stoomknop (14 of 15*).

Dit kan altijd worden gestopt door opnieuw kort de stoomknop in te drukken.



6. Strijken zonder stoom

Begin met strijken zonder op de stoomknop (14 of 15*) te drukken.



7. Verticale stoom

↑ Zie de ontvouwbare zijpanelen

Dit kan worden gebruikt om kreukels uit hangende kleren, gordijnen enz. te verwijderen.

Waarschuwing!



Richt de stoomstraal nooit op kleding die iemand op dat moment aan heeft.

Richt de stoom nooit op mensen of dieren.

1. Selecteer het “Jeans-/ •••”-programma om de optimale stoomhoeveelheid te verkrijgen.
2. Houd het strijkijzer rechtop, ongeveer op 15 cm van de te strijken kleding.
3. U kunt gordijnen en hangende kleding (jassen, pakken, mantels...) stoomstrijken door het ijzer in een verticale positie te houden en de stoomknop (14 of 15*) in te drukken.



8. Energiebesparing

Druk op de energiebesparingsknop **e** (6).

Als de instelling voor energiebesparing geselecteerd is, kunt u tot 30% energie en 40% waterverbruik (*) besparen en toch goede strijkresultaten behalen voor de meeste kleding. Het is raadzaam om de gewone energiestand uitsluitend te gebruiken voor dikke en zeer gekreukte stoffen.

(*) *In vergelijking met de maximum stand.*



9. Automatische uitschakeling

Als de stoomknop (14 of 15*) op de handgreep van het strijkijzer gedurende een bepaalde tijd (8 minuten) niet wordt ingedrukt, zal het stoomstation automatisch uitschakelen.

De verlichte ring rond de programmaknop (9) knippert als de automatische uitschakeling geactiveerd is. Tegelijkertijd hoort u drie pieptonen. Druk de stoomknop nogmaals in om het stoomstation opnieuw aan te zetten.



10. Textielbeschermzool

↑ Zie de ontvouwbare zijkanten

De textielbeschermzool (18*) wordt gebruikt voor het stroomstrijken van delicate kledingstukken op maximale temperatuur zonder ze te beschadigen. Tevens maakt het gebruik van de textielbeschermzool een doekje ter voorkoming van glans op donkere materialen overbodig.

Het wordt aanbevolen eerst een klein gedeelte aan de binnenkant van het kledingstuk te strijken om te zien of het geschikt is.

Als u de textielbeschermzool op het strijkijzer wilt bevestigen, plaats de punt van het strijkijzer in het uiteinde van de textielbeschermzool en trek de elastische strook over de lagere achterkant van het strijkijzer totdat hij goed strak zit. Om de textielbeschermzool los te maken, trek aan de elastische veer en haal het strijkijzer eruit.

De textielbeschermzool kan gekocht worden via de klantenservice of van specialistische winkels:

Accessoirecode (Aftersales)	Naam van het accessoire (Speciaalzaken)
00571510	TDZ2045



11. Calc'nClean Perfect

Automatische-reinigingswaarschuwing

Het indicatielampje van de "Calc" automatische-reinigingswaarschuwing (4) knippert ten teken dat de boiler en de stoomkamer van het strijkijzer moeten worden gereinigd.

Trek de stekker van het apparaat uit het stopcontact en wacht tenminste twee uur. Controleer zorgvuldig of het apparaat koud en de watertank (1) leeg is.

Ga als volgt te werk:



11.1 De boiler reinigen

↑ Zie de ontvouwbare zijkanten

Gebruik geen ontkalkingsmiddelen om de boiler te spoelen, want dit zou de boiler kunnen beschadigen.

- 1 Zet het strijkijzer in de houder vast door de punt het strijkijzer in de voorste gleuf te steken en de bevestigingshendel (3) tegen de hiel van het strijkijzer te drukken. Zet uw apparaat op de rand van uw keukengootsteen.
- 2 Schroef het filter (12*) los en verwijder hem.
- 3 Om de aanslagcollector schoon te maken, deze onder de kraan houden en afwassen tot de kalkresten zijn verwijderd. Knijp hem uit zoals weergegeven in afbeelding a).

Voor het beste resultaat, kunt de aanslagcollector ongeveer 30 minuten in leidingwater (250 ml) gemengd met een maatglas (25 ml) ontkalkingsvloeistof onderdompelen, zoals weergegeven in afbeelding b).

Spoel hem dan weer uit met water (erg belangrijk!).

De ontkalkingsvloeistof kan worden besteld bij de dienst Aftersales of bij speciaalzaken:

Accessoirecode (Aftersales)	Naam van het accessoire (Speciaalzaken)
00311715	TDZ1101

- 4 Terwijl u uw stoomgenerator ondersteboven houdt, vult u de boiler met behulp van een kan met 1/4 liter water
 - 5 Schud de stoomgenerator even en leeg het vervolgens boven een gootsteen of emmer. Om het beste resultaat te verkrijgen, bevelen wij aan dat deze handeling tweemaal wordt uitgevoerd.
- Belangrijk:** voordat u de boiler opnieuw sluit, wees er zeker van dat deze leeg is.
- 6 Breng het filter weer aan en draai hem vast.



11.2 Reinigen van de stoomkamer van het strijkijzer

↑ Zie de ontvouwbare zijkant

- 1 Vul de tank met kraanwater.
- 2 Steek de stekker van het stroomsnoer in het stopcontact en zet de hoofdschakelaar (10) op de stand "I".
- 3 Kies, door de programmaknop (9) te draaien, het "Calc'nClean" ontkalkingsprogramma. Het indicatielampje (8) begint te knipperen.
- 4 Wacht totdat het indicatielampje (8) stopt met knipperen en doorlopend gaat branden. Tegelijkertijd hoort u twee pieptonen.
- 5 Houd het strijkijzer boven de gootsteen of een bak om hierin het water op te vangen.
- 6 Druk op de stoomknop (14) en schud zachtjes met het strijkijzer. Er komt nu kokend water en stoom uit, met daarin eventuele kalkresten en aanslag. Na ongeveer een minuut gaat het indicatielampje van de "Calc" automatische-reinigingswaarschuwing (4) uit.
Schud nog vijf minuten voorzichtig met het strijkijzer terwijl u de stoomknop indrukt, zodat de stoomkamer helemaal door het water en de stoom wordt gereinigd.
- 7 Draai de programmaknop (9), zonder op de stoomknop (14) te drukken en kies het "Linen / max"-programma. Het water in de stoomkamer begint te verdampen.
- 8 Wacht totdat al het water in de stoomkamer is verdampt. Zet vervolgens de hoofdschakelaar (10) op de stand "O".
- 9 Om de strijkzool schoon te maken, dient u eventuele aanslag onmiddellijk te verwijderen door met het hete strijkijzer over een vochtige katoenen doek te strijken.



12. Reiniging & Onderhoud

↑ Zie de ontvouwbare zijkant

- ⚠** ***Opgelet ! Gevaar voor verbranding!***
Haal altijd de stekker van het apparaat uit het stopcontact voordat u aan reiniging of onderhoud ervan begint.

1. Na het strijken, trek de stekker uit het stopcontact en laat de zoolplaat afkoelen alvorens te reinigen.
2. Maak de behuizing en de strijkzool schoon met een droge doek.

3. Als er stof of kalkaanslag op de strijkzool zit, reinig hem dan met een vochtige katoenen doek.
4. Als een synthetische stof smelt door een te hoge temperatuur en aan de strijkzool blijft plakken, schakel de stoom dan uit en wrijf de restanten onmiddellijk weg met een dikke, opgevouwen, vochtige katoenen doek.
5. Gebruik nooit schuur- of oplosmiddelen. Om de strijkzool glad te houden, dient hard contact met metalen voorwerpen te worden vermeden. Gebruik nooit schuursponsjes of chemicaliën om de strijkzool te reinigen.



13. Het apparaat bewaren

↑ Zie de ontvouwbare zijkant

1. Stel de stroomknop in op stand "O" en trek de stekker van het stroomsnoer uit het stopcontact.
2. Laat het ijzer eerst altijd afkoelen voordat u het apparaat bewaart.
3. Zet het strijkijzer met de strijkzool op de onderzetter (2) en zet het vast door de punt van het strijkijzer in de voorste gleuf te steken en de bevestigingshendel (3) tegen de hiel van het strijkijzer te drukken.
4. Leeg de watertank, rol het netsnoer op de oprolfaciliteit en de stoomslang in de opberging. Rol het snoer niet te strak op.
5. Houd de handgreep van het strijkijzer vast als u het apparaat verplaatst.



Tips om het energiegebruik te verminderen

- Het produceren van stoom in een strijkijzer kost de meeste energie. Volg de onderstaande instructies om het energiegebruik te minimaliseren:
- Start de strijkbeurt met de stoffen die de laagste strijktemperatuur vereisen. Zie hiervoor het strijklabel in het strijkgoed.
 - Strijk stoffen het liefst wanneer ze nog vochtig zijn.
 - Als u een wasdroger gebruikt, benut dan het programma "strijkdroog".



Problemen oplossen

Probleem	Mogelijke oorzaken	Oplossing
Het "Calc" indicatielampje (4) knippert.	1. De boiler en het strijkijzer moeten worden gespoeld.	1. Spoel de boiler en het strijkijzer volgens de reinigingsinstructies in deze handleiding.
Het indicatielampje van het strijkprogramma (7) knippert voortdurend.	1. De watertank (1) is leeg.	1. Vul de watertank.
Het stoomstation schakelt niet in.	1. Er is een probleem met de aansluiting. 2. De aan/uit knop is niet ingeschakeld.	1. Controleer het stroomsnoer (13), de stekker en het stopcontact. 2. Zet de aan/uit knop (10) op stand "I".
Het strijkijzer wordt niet warm.	1. De aan/uit knop is niet ingeschakeld. 2. De temperatuur is ingesteld op een lage stand.	1. Zet de aan/uit knop (10) op stand "I". 2. Stel de temperatuur in op de gewenste stand.
Er komt rook uit het strijkijzer wanneer het wordt ingeschakeld.	1. Bij het eerste gebruik: sommige onderdelen van het apparaat zijn in de fabriek lichtjes ingevet en kunnen bij het opwarmen de eerste keer wat rook veroorzaken. 2. Bij later gebruik: het is mogelijk dat de strijkzool iets vuil is.	1. Dit is normaal en zal na een korte tijd ophouden. 2. Maak de strijkzool schoon volgens de reinigingsinstructies in deze handleiding.
Er loopt water in de openingen van de strijkzool.	1. Het water condenseert in de leidingen omdat de stoom voor het eerst wordt gebruikt, of omdat de stoom een lange tijd niet werd gebruikt.	1. Houd het strijkijzer met de punt van de strijkzone weg en druk op de stoomknop totdat er stoom wordt geproduceerd.
Er komt vuil uit de strijkzool.	1. Kalkvorming of aanwezigheid van mineralen in boiler en strijkijzer. 2. Er zijn chemicaliën of additieven gebruikt.	1. Voer een reinigingscyclus uit (zie hoofdstuk "Calc'nClean Perfect"). 2. Voeg nooit producten aan het water toe. Gebruik een mengsel van 50% leidingwater en gedistilleerd of gedemineraliseerd water. Meng leidingwater met een gelijke hoeveelheid gedistilleerd water om de optimale stoomfunctie te verlengen. Is het leidingwater in uw regio erg hard, meng het leidingwater dan met gedistilleerd water in de verhouding 1:2. Maak de strijkzool met een vochtige doek schoon.
Het strijkijzer produceert geen stoom.	1. De boiler is niet ingeschakeld of het waterreservoir is leeg. 2. De watertank is niet correct op het apparaat gemonteerd.	1. Zet de stoomknop (10) op stand "I" en/of vul et waterreservoir. 2. Monteer de watertank correct op het apparaat.
De gestreken kleding wordt donker en/of blijft aan de strijkzool plakken.	1. De geselecteerde temperatuur is te hoog en heeft de kleding beschadigd.	1. Selecteer een geschikte temperatuur voor het te strijken materiaal en maak de strijkzool schoon met een vochtige doek.



Probleem	Mogelijke oorzaken	Oplossing
De strijkzool wordt bruin.	1. Dit is een normaal gevolg van het gebruik.	1. Maak de strijkzool met een vochtige doek schoon.
Het apparaat maakt een pompend geluid.	1. Er wordt water in het stoomreservoir gepompt. 2. De watertank is niet correct op het apparaat gemonteerd. 3. Het geluid houdt niet op.	1. Dit is normaal. 2. Monteer de watertank correct op het apparaat. 3. Als het geluid niet ophoudt, gebruik het stoomstation dan niet en neem contact op met een erkend technisch servicecentrum.
Drukverlies tijdens het strijken.	1. De stoomknop werd lange tijd ingedrukt gehouden.	1. Gebruik de stoomknop met tussenpozen. Dit verbetert het strijkresultaat omdat de stoffen droog zijn en beter glad blijven.
Er verschijnen watervlekken op de kleding tijdens het strijken.	1. Dit kan veroorzaakt zijn door stoom dat op de strijkplank gecondenseerd is.	1. Veeg de hoes van de strijkplank droog en strijk de vlekken zonder stoom om ze te laten drogen.
Er verschijnen watervlekken op de kleding tijdens het gebruik van de "PulseSteam"-functie	1. Watervlekken worden veroorzaakt door stoomcondensatie in de slang tijdens het afkoelen na gebruik.	1. Er komen geen waterdruppels meer uit de strijkzool nadat de "PulseSteam"-functie enige tijd is gebruikt.
De slang wordt heet tijdens het gebruik.	1. Dit is normaal. Dit komt omdat er tijdens het stoomstrijken stoom door de leiding gaat.	1. Plaats de slang aan de tegenoverliggende zijde zodat u de slang tijdens het stoomstrijken niet meer kunt raken.
Er lekt water uit de boiler.	1. Het filter (12*) aan de onderkant van het apparaat zit los.	1. Zet het filter vast.
Het strijkijzer stopt niet met stomen nadat het op de onderzetter (2) is geplaatst.	1. De "PulseSteam"functie werd geactiveerd.	1. Druk nogmaals op de knop en het strijkijzer zal onmiddellijk ophouden met stomen.

Als het bovenstaande het probleem niet oplost, neem dan contact op met een erkende technische dienst.

Tak fordi du har købt dampstationen Sensixx DS38 – det nye dampstrygningsystem fra Bosch.

Læs brugsanvisningen til apparatet grundigt, og opbevar den med henblik på senere brug.

Denne manual kan downloades via Boschs lokale hjemmeside.



Generelle sikkerhedsforskrifter

- Efterlad ikke strygejernet uden opsyn, når det er tændt.
- Fjern stikket fra kontakten, før du fylder apparatet med vand, eller før du hælder vand ud efter brug.
- Apparatet skal anvendes og placeres på en stabil flade.
- Når det placeres på pladen, skal du være sikker på, at fladen, hvorpå den er placeret, er stabil.
- Anvend ikke strygejernet, hvis det er blevet tabt, viser tegn på skade eller er utæt. Det skal undersøges af et autoriseret serviceværksted, før det kan anvendes igen.
- For at undgå farlige situationer skal enhver form for reparation, som apparatet måtte have brug for som f.eks. udskiftning af en beskadiget ledning, udføres af kvalificeret personale fra en autoriseret, teknisk serviceafdeling.
- Apparatet kan bruges af børn, der er 8 år gamle eller ældre og personer med nedsatte fysiske, sansemæssige eller mentale evner eller manglende erfaring og viden, hvis de overvåges eller gives instruktioner vedrørende brug af apparatet på en sikker måde og forstår de involverede farer. Børn må ikke lege med apparatet. Rengøring og brugervedligeholdelse må ikke udføres af børn uden overvågning.
- Hold strygejernet og ledningen uden for rækkevidde af børn, der er under 8 år gamle, når det er tilsluttet eller køler ned.
-  FORSIGTIG! Varm overflade.
Overfladen bliver varm under brug.
- Dette apparat er beregnet til brug i husholdninger op til 2000 m over havets overflade.

- Dette apparat er udformet udelukkende med henblik på privat brug, hvorfor en industriel brug er absolut forbudt.
- Apparatet må kun anvendes til det formål, det blev fremstillet – dvs. til strygning. Fabrikanten holdes ikke ansvarlig for fejl som følge af fejlagtig anvendelse eller misbrug.
- **Apparatet er udstyret med et EU-Schukos tik (sikkerhedsstik). For at sikre korrekt jordforbindelse i stikkontakter i Danmark skal apparatet tilsluttes med en egnet stik-adapter. Denne adapter (tilladt til maks. 13 ampere) kan bestilles via kundeservice (reserveredel nr. 616581).**
- Kontroller, at spændingsangivelsen svarer til den, der er angivet på strygejernet, før det tilsluttes lysnettet.
- Apparatet skal tilsluttes en stikkontakt med jordforbindelse. Hvis der anvendes en forlængerledning, skal den have et 16 A bipolært stik med jordforbindelse.
- Hvis apparatets sikring ryger, fungerer det ikke. For at tage det i brug igen skal den udskiftes af et autoriseret serviceværksted.
- For at undgå at der under ugunstige strømforhold kan opstå fænomener som transiente spændingsfald eller styrkeudsving anbefales det, at strygejernet tilsluttes et strømforsyningssystem med en maksimal impedans på 0.37 Ω. Om nødvendigt kan brugeren spørge det offentlige forsyningsselskab om systemimpedansen ved grænsefladepunktet.
- Placer aldrig apparatet under vandhanen for at fylde det med vand.
- Tag stikket ud af stikkontakten, hvis der er mistanke om fejl og altid efter hver anvendelse.

- El-stikket må ikke fjernes fra stikkontakten ved hvide i ledningen.
- Nedsænk aldrig strygejernet eller damptanken i vand eller anden væske.
- Udsæt ikke apparatet for vejrforhold (regn, sol, frost osv.).

Vigtigt:

- Apparatet når høje temperaturer og producerer damp under brug, hvilket kan forårsage skoldning eller forbrænding i tilfælde af ukorrekt anvendelse.
- Dampslangen, basisstationen, metalpladen nederst på den aftagelige strygeplade (2) og især strygejernet kan blive varme, når de bruges. Det er helt normalt.
- Ret aldrig dampen mod mennesker eller dyr.
- Lad ikke ledningen komme i kontakt med strygebasen, mens denne er varm.
- Vær opmærksom på, at systemet kan fortsætte med at dampe i kort tid efter deaktivering af dampudløseren. Dette er en normal funktion.

Bortskaffelse

Vores produkter leveres i en optimeret emballage. Det betyder grundlæggende, at der er anvendt ikke-forurenende materialer, som kan afleveres på genbrugsstationen til genanvendelse. Brugte apparater skal bortskaffes i overensstemmelse med gældende regler i dit område.



Apparatet er mærket i henhold til EU-direktiv 2012/19/EF om brugt elektrisk og elektronisk udstyr (affald af elektrisk og elektronisk udstyr - WEEE).

Dette direktiv fastsætter rammerne for aflevering og genbrug af brugt udstyr i EU.

Beskrivelse

1. Vandbeholder
2. Aftagelig stålplade
3. Fikseringsystem til strygejernet "SecureLock"
4. Advarselsindikatorlampe for automatisk "Calc"-rens
5. Indikatorlampe for "tom vandbeholder"
6. Energispareknappen "eco" og indikatorlampe (grøn)
7. Indikatorlamper for strygeprogram
8. "Calc'nClean"-afkalkningsprogram og indikatorlampe
9. Programvælger og lysring
10. Tænd/Sluk-knap ("on-off")
11. Dampslange
12. Afkalkningsfilter "Calc'nClean Perfect"*
13. Netledning med holder
14. Dampskudsknap
15. Dampskudsknap "PulseSteam"*
16. Indikator for strygejern
17. Strygesål
18. Strygesålsomslag til tekstilbeskyttelse*

* Afhængig af model



1. Forberedelse

↑ Se udfoldnings siderne

1. Frigør strygejern fra fikseringssystemet (3) ved at trække tilbage i håndtaget på strygejernets hæl.
2. Fjern eventuelle klistermærker eller beskyttelsesfolie fra strygesålen (17).
3. Placer dampstationen på en stabil, jævn og vandret flade. Du kan fjerne pladen og placere strygeapparatet derpå på en anden jævn, stabil og vandret flade
4. Fyld den vandtank. Kontroller, at markeringen ikke overstiges.
5. Rul ledningen ud, og tilslut den et jordstik.
6. Sæt hovedstrømknapen (10) i positionen "til".
7. Apparatet skifter automatisk til programmet "i-Temp Advanced" (se afsnit 3.1). Den tilhørende indikatorlampe (7) blinker, og efter nogle minutter lyser den konstant. Der lyder to bip som tegn på, at apparatet er klar til brug.

Dampgeneratoren vil kun bruge mere tid på at opnå denne tilstand ved første opvarmning eller efter udførelse af afkalkning (Calc'nClean).

Hvis der allerede er vand i dampgeneratoren under almindelig brug, vil opvarmningstiden til driftstemperatur være hurtigere.

8. Apparatet har en indbygget vandniveauføler. Indikatorlampen for "tom vandbeholder" (5) lyser, og der lyder tre bip, når vandbeholderen skal fyldes.

Bemærk! Hvis vandbeholderen er tom, når du vælger et af strygeprogrammerne, blinker indikatorlampen (7), der hører til programmet, indtil vandbeholderen fyldes.

Vigtigt:

- Der kan anvendes postevand.
Hvis du vil optimere dampfunktionen, kan du blande vandet fra vandhanen med destilleret vand i forholdet 1:1. Hvis vandet i dit lokalområde er meget hårdt, kan du blande det med destilleret vand i forholdet 1:2.
Dit lokale vandværk kan oplyse om vandets hårdhed.
- Vandtanken kan fyldes, mens apparatet er i brug.
- For at undgå skade og/eller forurening af vandtanken bør der ikke puttes parfume, vineddike, stivelse, afkalkningsprodukter, tilsætningsstoffer eller andre former for kemiske produkter i vandtanken.

Skader, som skyldes brug af ovenstående produkter, er ikke omfattet af garantien.

- Strygejern er ikke udformet til at hvile på sin hæl. Placer det altid vandret på strygebrættet (2).
- Strygesålen kan placeres i den specielt designede fordybning på dampstationen eller et passende sted i strygeområdet.

Anbring aldrig strygejern på dampstationen uden strygesålen.

- Når strygejern anvendes første gang, kan det afgive visse dampe og lugte, ligesom der kan drysse hvide partikler ud fra strygesålen (17). Dette er normalt og vil ophøre efter nogle få minutter.
- Når der trykkes på dampskudsknappen, kan vandtanken afgive en pumpelyd. Dette er normalt og indikerer, at vandet pumpes op i vandtanken.



2. Programvalg

↑ Se udfoldnings siderne

Din dampstation har en programvælger (9) til valg af forskellige strygeprogrammer.

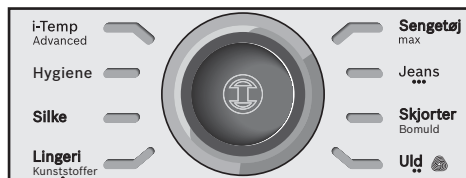

Hvert program indstiller automatisk en passende kombination af temperatur og damp, som passer til den valgte beklædningsdel.

Ved at dreje programvælgeren kan du vælge den type stof eller beklædningsdel, som du vil stryge. Den tilhørende indikatorlampe (7) blinker, indtil temperaturen og dampniveauet, som passer til det valgte program er opnået.

Derefter lyser indikatorlampen konstant, og der lyder to bip som tegn på, at apparatet er klar til brug.

Hvis den beklædningsgenstand, der skal stryges, ikke svarer til nogen af de medfølgende programmer, skal du kontrollere temperaturanvisningerne i beklædningsgenstanden.

Temperatur	Program
•	Kunststoffer (Synthetics)
••	Uld (Wool)**
•••	Bomuld (Cotton) / Jeans
max	Sengetøj (Linen)

* Afhængig af model



Tips:

- Sorter dit tøj efter dets vaskesymboler og start altid med tøj, der skal stryges ved laveste temperatur.
- Til blandingstoffer skal du vælge en temperatur, der passer til den mest følsomme af stoftyperne.
- Hvis du ikke er sikker på hvilket materiale, der er tale om, må du prøve dig frem ved at stryge på et lille stykke, der ikke ses, når du har det på.
- I begyndelsen af hver brug kan der komme dråber af vand ud med dampen. Det anbefales derfor først af prøve strygejernet på strygebrættet eller en klud.
- Lav de sidste strøg uden damp for at tørre stoffet. Det giver et bedre resultat.

**** Dette strygejerns ild-cyklus er blevet godkendt af The Woolmark Company til strygning af rene ildprodukter, forudsat at produkterne stryges i henhold til instrukserne på vaskemærket og instrukserne fra producenten af dette strygejern. R1502.**



3. Specialprogrammer



3.1 Programmet "i-Temp Advanced"

↑ Se udfoldnings siderne

Denne dampstation har et unikt "i-Temp Advanced"-program. Hvis du vælger dette program, indstilles en passende kombination af temperatur og damp i forhold til det stof, du skal stryge.

Programmet "i-Temp Advanced" forebygger ødelagt tøj som følge af valg af en forkert temperatur.

Programmet "i-Temp Advanced" beskytter ikke stoffer, der ikke kan stryges. Se på tøjets vaskemærke for oplysninger, eller prøv at stryge en del af tøjet, der normalt ikke er synlig.



3.2 Programmet "AntiShine"*

↑ Se udfoldnings siderne

Dampstationen har et "AntiShine"-program. Hvis du vælger dette program, og du trykker jævnlige på dampudløserknappen (14 eller 15*), reducerer du risikoen for, at stoffet bliver blankt af strygningen.

* Afhængig af model



3.3 "Hygiene" program*

Dampstationen er udstyret med et særligt "Hygiene" program.

Den innovative hygiejne dampteknologi fjerner 99,9 % af alle mikroorganismer. Velegnet til alle tekstiltyper og ekstremt effektiv både til tykke beklædningsgenstande og sarte stoffer. Den unikke kombination af temperatur og intervaldamp har en desinficerende virkning uden brug af kemiske stoffer.

Gør som følger:

1. Vælg programmet "Hygiene" ved at dreje vælgerknappen (9).
2. Placer strygejernet på det stof, der skal desinficeres.
3. Tryk vedvarende på dampknappen (14) på håndtagets bund for at udløse kraftige dampskud af hygiejnisk damp. Stryg hele beklædningsgenstanden med langsomme bevægelser for at opnå et optimalt resultat.

Bemærk:

- For at sikre "Hygiene" programmets høje effektivitet, skal systemet nulstilles efter 20 minutter. "Hygiene" indikatorlampen blinker fem gange, og dampgeneratoren skifter automatisk til programmet "i-Temp Advanced".
- Vent, til LED'en for "i-Temp Advanced" programmet holder op med at blinke efterfulgt af to bip, hvis "Hygiene" programmet skal fortsættes. Derefter kan "Hygiene" programmet vælges igen ved at dreje vælgerknappen (9).
- Indstillingen for energibesparelse  kan ikke aktiveres, mens "Hygiene" programmet er valgt.



3.4 Programmet "Calc'nClean"

Se afsnit 11.



4. Funktionen "PulseSteam"

↑ Se udfoldnings siderne

Apparatet har en speciel funktion til håndtering af vanskelige krøller.

Når dampudløserknappen aktiveres, vil dampgeneratoren afgive tre kraftige dampstrømme, så dampen når endnu dybere ind i stoffet.

Tryk kort på dampudløserknappen (15*) på toppen af håndtaget.

Bemærkninger:

- Det er muligt at stoppe dampskuddene ved hurtigt at trykke på dampknappen igen.
- Der kan forekomme vanddråber, når du bruger funktionen "PulseSteam" første gang. Vanddråberne forsvinder, når du har brugt funktionen nogle gange.

5. Funktionen "Intelligent steam"

Dette system har en intelligent dampkontrol, som efter at man har aktiveret dampskudsknappen (14 eller 15*) afgiver en mindre mængde ekstra damp.

Det ekstra damp kan altid blive stoppet igen ved at aktivere dampskudsknappen igen.



6. Tørstrygning

Begynd strygning men uden at trykke på dampskudsknappen (14 eller 15*).



7. Lodret damp

↑ Se udfoldnings siderne

Denne funktion kan bruges til at fjerne krøller fra hængende tøj, gardiner osv.

Advarsel!

⚠ Ret aldrig dampstrålen mod tøj, der bæres på kroppen.

Ret aldrig dampen mod personer eller dyr.

1. Vælg programmet "Jeans / ..." for at få den optimale mængde damp.
2. Hold strygejernets i en lodret position ca. 15 cm fra det materiale, der skal dampes.
3. Du kan dampstryge gardiner og hængende tøj (jakker, jakkesæt, frakker...) ved at placere strygejernets i en lodret position og trykke på dampudløserknappen (14 eller 15*).



8. Energibesparelse

Tryk på energispareknappen **e** (6).

Hvis energispareknappen er aktiveret, kan du spare op til 30 % energi og 40 % vand og stadig opnå gode strygeresultater for de fleste af dine tekstiler.

Det anbefales kun at bruge den normale energiindstilling til tykke og meget krøllede tekstiler.

(* Sammenlignet med højeste trin.



9. Automatisk slukning

Hvis dampudløserknappen (14 eller 15*) på håndtaget under strygningen ikke holdes nede i et bestemt tidsrum (8 minutter), slukkes dampstationen automatisk.

Den lysende ring omkring programvælgeren (9) blinker, hvis du har aktiveret automatisk slukning. Der lyder tre bip samtidig.

For at tænde dampstationen igen, skal du trykke på dampudløserknappen igen.



10. Strygesålsomslag til tekstilbeskyttelse

↑ Se udfoldnings siderne

Strygesålsomslaget til tekstilbeskyttelse (18*) benyttes til at dampstryge sarte klædningsstykker uden at skade dem. Brug af strygesålsomslaget gør det endvidere unødvendigt at bruge et viskestykke for at undgå, at mørke stoffer skinner. Det anbefales først at stryge lidt af klædningsstykket på indersiden, for at se om det er egnet.

For at sætte strygesålsomslaget på strygejernets, skal spidsen af strygejernets placeres i bunden af omslaget, hvorefter den elastiske rem trækkes over den nedre bagside af strygejernets, indtil den sidder ordentligt fast. For at fjerne omslaget hives der i den elastiske rem, og strygejernets fjernes.

Strygesålsomslaget til tekstilbeskyttelse kan erhverves gennem kundeservice eller specialiserede forretninger:

Bestillingsnummer for ekstrandstyr (eftersalg)

Navn på ekstrandstyr (specialforretninger)

00571510

TDZ2045



11. Calc'nClean Perfect

Automatisk rensedvarsel

Advarselsindikatorlampen for automatisk "Calc"-rens (4) blinker som tegn på, at dampstationen og strygejernets dampkammer skal skylles.

Lad apparatet være slukket i mere end to timer, og kontroller, at apparatet er koldt, og at vandbeholderen (1) er tom.

Gør som følger:



11.1 Afkalkning af filter og dampstation

↑ Se udfoldnings siderne

Brug ikke afkalkningsmidler til skylning af beholderen, da de kan beskadige den.

1 Fikser strygejernet i standeren ved at indsætte strygejernets spids i den forreste åbning og flytte fikseringshåndtaget (3) mod strygejernets hæl. Anbring apparatet på kanten af din køkkenvask.

2 Skru filteret (12*) løs, og tag det ud.

3 Rens afkalkningsfiltret under rindende vand, og vask det igennem, til alle rester af kalk er fjernet. Tryk på filtret, som vist i figur a). Det bedste resultat opnås ved at lægge afkalkningsfiltret i vand fra hanen (250 ml) blandet med et mål (25 ml) afkalkningsvæske i ca. 30 minutter, som vist i figur b).

Skyl det derefter med rent vand (meget vigtigt!).

Afkalkningsvæsken fås hos vores eftersalgsservice eller i specialforretninger.

Bestillingsnummer for ekstraudstyr (eftersalg)	Navn på ekstraudstyr (specialforretninger)
--	--

00311715

TDZ1101

4 Hold dampgeneratoren med bunden i vejret og fyld kedlen (i baseenheden) med 1/4 liter vand ved hjælp af et krus.

5 Ryst baseenheden, og tøm den derefter ind over en vask eller en spand. For at opnå det bedste resultat anbefaler vi, at dette gøres to gange.

Vigtigt: Sørg for, at der ikke er noget vand inde i kedlen, når du lukker.

6 Sæt filteret på igen, og stram det.



11.2 Skylning af strygejernets dampkammer

↑ Se udfoldnings siderne

1 Fyld beholderen med vand fra vandhanen.

2 Tilslut strømforsyningen, og sæt hovedstrømknapen (10) i positionen "I".

3 Drej programvalgknappen (9), vælg afkalkningsprogrammet "Calc'nClean". Indikatorlampen (8) begynder at blinke.

4 Vent, indtil indikatorlampen (8) holder op med at blinke og begynder at lyse kontant. Der lyder to bip samtidig.

5 Hold strygejernet over en vask eller beholder for at opsamle vandet.

6 Tryk på dampudløserknappen (14), og ryst forsigtigt strygejernet. Kogende vand og damp vil komme ud sammen med kalk og/eller eventuelle aflejringer. Efter cirka et minut slukker advarselsindikatorlampen for automatisk "Calc"-rens (4).

Bliv ved med at ryste strygejernet forsigtigt i fem minutter, mens du holder dampudløserknappen inde, så vandet og dampen renser kammeret helt.

7 Drej programvælgeren (9) uden at trykke på dampudløserknappen (14), og vælg programmet "Linen / max". Vandet i dampkammeret vil begynde at fordampe.

8 Vent, indtil alt vandet i kammeret er fordampet. Du kan derefter anbringe tænd/sluk-knappen (10) i stillingen "O".

9 Hvis du vil rengøre bundpladen, skal du straks tørre eventuelt snavs af ved at køre det varme strygejern hen over en våd bomuldsklud.



12. Rengøring og vedligeholdelse

↑ Se udfoldnings siderne

⚠ Forsigtig! Risiko for forbrændinger!
Hiv altid stikket ud før rengøring eller vedligeholdelse påbegyndes.

1. Hiv stikket ud efter strygning. Lad strygesålen køle ned før rengøring.

2. Tør kabinnet og håndtag af med en fugtig klud.

3. Hvis bundpladen er beskidt eller kalket til, kan den rengøres med en fugtig bomuldsklud.

4. Hvis kunststof smelter fast på bundpladen på grund af for høj temperatur, skal du straks slå dampen fra og gubbe det smeltede materiale af med en tykt foldet fugtig bomuldsklud.

* Afhængig af model

5. Anvend aldrig ridsende produkter eller opløsningsmiddel. Bevar bundpladens glatte overflade ved at forhindre, at den kommer i kontakt med metalgenstande. Brug aldrig skuresvampe eller kemikalier til at rengøre bundpladen.



13. Opbevaring

↑ Se udfoldnings siderne

1. Indstil hovedstrømknapen til positionen "O", og tag ledningen ud.
2. Lad altid strygejernet køle ned før opbevaring.
3. Placer strygejernet på strygepladen (2), stående på bundpladen, og fikser det ved at indsætte strygejernets spids i den forreste åbning og flytte fikseringssystemets håndtag (3) mod strygejernets hæl.
4. Tøm vandtanken, gem netledningen ved hjælp af ledningsoprulningsfunktionen og

dampslangen i beslaget. Rul ikke ledningen for hårdt op.

5. Hold i strygejernets håndtag, når du flytter apparatet.



Tips til at hjælpe dig med at spare energi

Damp forbruger meget energi. Følg nedenstående råd for at minimere energiforbruget:

- Start med at stryge de stoffer, der kræver den laveste temperatur. Kontroller den anbefalede strygetemperatur på mærkaten på tøjet.
- Forsøg at stryge tekstilerne, mens de stadig er fugtige, hvor du skal formindske dampindstillingen. Damp genereres fra tekstilerne frem for fra strygejernet.
- Hvis du bruger tørring af tekstilerne før strygning, skal du indstille tørretumbleren til programmet 'strygefri'.



Fejlfinding

Problem	Mulige årsager	Løsning
"Calc"-indikatorlampen (4) blinker.	1. Kedlen og strygejernet skal renses.	1. Rens kedlen og strygejernet i henhold til rengøringsinstruktionerne i denne vejledning.
Indikatorlampen for strygeprogram (7) blinker konstant.	1. Vandbeholderen (1) er tom.	1. Fyld vandbeholderen op.
Dampgeneratoren starter ikke.	1. Der er problemer med forbindelsen. 2. Hovedstrømknapen er ikke slået til.	1. Kontroller ledningen (13), stikket og fatningen. 2. Sæt hovedstrømknapen (10) i positionen "I".
Strygejernet varmer ikke op.	1. Hovedstrømknapen er ikke slået til. 2. Temperaturen er sat til en lav indstilling.	1. Sæt hovedstrømknapen (10) i positionen "I". 2. Indstil temperaturen til den ønskede indstilling.
Strygejernet ryger, når det tændes.	1. Ved brug første gang: Visse af apparatets komponenter er smurt let fra fabrikken og kan afgive en smule røg, når de varmes op første gang. 2. Ved efterfølgende brug: Bundpladen kan være beskidt.	1. Dette er normalt og stopper efter få minutter. 2. Rengør bundpladen i henhold til rengøringsinstruktionerne i denne vejledning.
Der strømmer vand ud gennem hullerne i bundpladen.	1. Vandet kondenserer i rørene, fordi damp benyttes for første gang eller ikke har været benyttet i lang tid.	1. Peg strygejernet væk fra strygeområdet, og tryk på dampudløserknappen, indtil der dannes damp.

Problem	Mulige årsager	Løsning
Der kommer skidt ud gennem bundpladen.	<ol style="list-style-type: none"> 1. Der er aflejret kalk eller mineraler i kedlen og strygejern. 2. Der er blevet anvendt kemikalier eller tilsætningsstoffer. 	<ol style="list-style-type: none"> 1. Udfør en rensecyklus (se afsnittet "Calc'nClean Perfect"). 2. Bland aldrig vandet med andre produkter. Brug postevand blandet med 50 % destilleret eller demineraliseret vand. For at forlænge den optimale dampfunktion kan du blande vand fra vandhanen med destilleret vand 1:1. Hvis vandet i dit område er meget hårdt, kan du blande vandet med destilleret vand 1:2. Rengør bundpladen med en fugtig klud.
Strygejern generer ikke damp.	<ol style="list-style-type: none"> 1. Dampstationen er ikke tændt, eller vandbeholderen er tom. 2. Vandtanken er ikke sat rigtigt på damp tanken. 	<ol style="list-style-type: none"> 1. Sæt hovedknappen (10) i positionen "I", og/eller fyld vandbeholderen. 2. Sæt vandtanken (1) korrekt på damp tanken.
Tøjet, der stryges, bliver mørkt og/eller klæber fast til bundpladen.	<ol style="list-style-type: none"> 1. Den valgte temperatur er for høj og har beskadiget tøjet. 	<ol style="list-style-type: none"> 1. Vælg en passende temperatur til det materiale, der skal stryges, og rengør bundpladen med en fugtig klud.
Bundpladen bliver brun.	<ol style="list-style-type: none"> 1. Dette er normalt og skyldes brug af strygejern. 	<ol style="list-style-type: none"> 1. Rengør bundpladen med en fugtig klud.
Der kan høres en pumpelyd fra apparatet.	<ol style="list-style-type: none"> 1. Der pumpes vand ind i dampbeholderen. 2. Vandtanken er ikke sat rigtigt på damp tanken. 3. Lyden stopper ikke. 	<ol style="list-style-type: none"> 1. Dette er helt normalt. 2. Sæt vandtanken (1) korrekt på damp tanken. 3. Hvis lyden ikke stopper, må du ikke anvende dampgeneratoren. Kontakt et autoriseret servicecenter.
Tryktab ved stryging.	<ol style="list-style-type: none"> 1. Dampudløserknappen er ikke blevet aktiveret i en længere periode. 	<ol style="list-style-type: none"> 1. Brug dampudløserknappen jævnlige. Dette giver et bedre strygeresultat, da tekstilerne vil være tørre og dermed nemmere at glatte ud.
Der forekommer vandpletter på stoffet under stryging.	<ol style="list-style-type: none"> 1. Kan skyldes kondenseret damp på strygesålen. 	<ol style="list-style-type: none"> 1. Tør strygesålen af, og stryg pletterne uden damp, indtil de er tørre.
Der forekommer vandpletter på stoffet ved brug af funktionen "PulseSteam"	<ol style="list-style-type: none"> 1. Vandpletter skyldes damp, der kondenserer i slangen, når apparatet køler ned efter brug. 	<ol style="list-style-type: none"> 1. Der kommer ikke længere vanddråber ud af bundpladen, når funktionen "PulseSteam" har været brugt i nogen tid.
Huset bliver varmt under brug.	<ol style="list-style-type: none"> 1. Dette er helt normalt. Det skyldes, at der kommer damp gennem slangen under dampstrygning. 	<ol style="list-style-type: none"> 1. Anbring slangen på modsatte side, så du ikke kan røre slangen under stryging.
Vandudslip fra dampstationen.	<ol style="list-style-type: none"> 1. Filteret (12*) der sidder i bunden af apparatet er løst. 	<ol style="list-style-type: none"> 1. Stram filteret.
Strygejern holder ikke op med at dampe, efter at det er blevet stillet på sålen.	<ol style="list-style-type: none"> 1. Funktionen "PulseSteam" er blevet aktiveret. 	<ol style="list-style-type: none"> 1. Tryk på knappen igen, og strygejern holder straks op med at dampe.

Hvis ovenstående ikke løser problemet, skal du kontakte autoriseret teknisk service.

Vi takker deg for å ha kjøpt dampstasjonen Sensixx DS38, det nye systemet innen dampstryking fra Bosch.

Les nøye gjennom bruksanvisningen for produktet, og oppbevar den på et sikkert sted, slik at du har den tilgjengelig senere.

Du kan laste ned denne bruksanvisningen fra de lokale nettsidene til Bosch.



Generelle sikkerhetsanvisninger

- Ikke la strykejernet stå uten tilsyn mens det er tilkoblet.
- Trekk støpselet ut av stikkkontakten før du fyller apparatet med vann eller før du tømmer ut overskytende vann etter bruk.
- Strykejernet bør brukes og plasseres på et stabilt underlag.
- Når strykejernet settes på underdelen må du forsikre deg om at denne står på en stabil flate.
- Ikke bruk strykejernet dersom det har falt på gulvet, om det viser ytre tegn på skade, eller om det lekker vann. Strykejernet bør da kontrolleres på et autorisert servicesenter før det brukes på nytt.
- For å unngå farlige situasjoner, må nødvendig arbeid eller reparasjoner, f. eks. skifte ut en defekt hovedledning, kun utføres av kvalifisert personale fra et autorisert Teknisk Servicesenter.
- Strykejernet kan brukes av barn fra 8 år og oppover, samt av personer med reduserte fysiske, sensoriske eller mentale evner, eller med manglende erfaring og kunnskap, hvis de er under tilsyn eller har fått instruksjoner om bruken av apparatet på en trygg måte, slik at de forstår potensielle fareelementer. Barn må ikke leke med strykejernet. Rengjøring og vedlikehold skal ikke foretas av barn med mindre de er under tilsyn av en voksen.
- Strykejernet og ledningen må oppbevares utilgjengelig for barn som er yngre enn 8 år når strykejernet er slått på, eller når det kjøler seg ned.
-  **FORSIKTIG!** Varm overflate. Overflaten blir varm under bruk.
- Dette apparatet er kun laget for husholdningsbruk i inntil 2000 m høyde over havet.

- Dette apparatet er produsert utelukkende for bruk i hjemmet og er følgelig ikke egnet til industrielt bruk.
- Apparatet skal kun brukes til det formål det var tiltenkt, som strykejern. Alt annet bruk er å regne for upassende og dermed også farlig. Fabrikanten vil ikke stå til ansvar for ødeleggelser som er et resultat av feil eller uskikket bruk.
- Før du setter på strykejernet, må du forsikrede deg om at spenningen på nettverketsamsvarer med den som står indikert på registreringsplaten på strykejernet.
- Strykejernet må kobles til en jordet kontakt. Dersom du bruker skjøteledning, må du forsikre deg om at den har en jordet, topolet 16 A stikkontakt.
- Dersom sikringen i strykejernet går, vil ikkeapparatet lenger kunne brukes. For å få apparatet til å virke normalt igjen, må strykejernetleveres på et autorisert servicecenter.
- For å unngå at, under uheldige forhold, fenomener som transiente spenningsfall eller fluktuasjoner forekommer, anbefaler vi at strykejernet er koplet til et strømnnett med en impedans på maksimum 0.37 Ω. Om nødvendig, kan brukeren spørre strømleverandøren om hvor stor impedansen er ved koplingspunktet
- Still ikke apparatet under kranen for å fylletanken med vann.
- Trekk alltid ut nettstøpselet umiddelbart etter bruk og hvis du har mistanke om feil.
- Ikke dra i ledningen for å ta støpselet ut av stikkontakten.

- Før ikke strykejernet eller vanntanken ned i vann, eller annen flytende væske.
- Ikke la strykejernet være utsatt for ugunstige værforhold (regn, sol, frost, etc.).

Viktig:

- Apparatet når høye temperaturer og produserer damp mens det brukes, noe som kan resultere i skolding eller forbrenning ved uforsiktig bruk.
- Dampslangen, basestasjonen, metallplaten på bunnen av det avtagbare strykejernsunderlaget (2) og spesielt strykejernet kan bli varme under bruk. Dette er normalt.
- Ikke rett strykejernet mot personer eller dyr.
- Ikke tillat at ledningen kommer i kontakt med undersiden av strykejernet mens det er varmt.
- Vær oppmerksom på at strykejernet kan fortsette å avgi damp også kort tid etter at damputløseren er frigitt. Dette er normalt.

Råd om avhending

Våre produkter leveres i optimal emballasje. Emballasjen består i utgangspunktet av ikke-forurensende materialer som ved innlevering til lokale avfallsmottak kan resikuleres og brukes på nytt som sekundære råstoffer. Du kan få informasjon om riktig avhending av brukte apparater ved å henvende deg til lokale myndigheter.



Dette apparatet er merket i samsvar med EU-direktiv 2012/19/EU om elektrisk og elektronisk avfall (elektrisk og elektronisk avfall - WEEE).

Direktivet fastsetter rammene for retur og resirkulering av brukte apparater i hele EU.

Beskrivelse

1. Vannbeholder
2. Fjernbar strykejern matte
3. Holdesystem "SecureLock"
4. Varsellampe for den automatiske rengjøringen "Calc"
5. Varsellampe for tom vanntank
6. Knapp og indikatorlampe (grønn) for energisparing "eco"
7. Indikatorlamper for strykeprogram
8. "Calc'nClean" avkalkingsprogram med indikatorlampe
9. Programvelger og belyst ring.
10. Hovedbryter.
11. Damp slange
12. Avkalkningsfilter "Calc'nClean Perfect"*
13. Hovedkabel med oppbevaringsfasilitet
14. Damputløserknapp
15. Damputløserknapp "PulseSteam"*
16. Strykejernets varsellampe
17. 4 Strykeflate
18. Stoff-beskyttelses strykesåle deksel*

* Avhengig av modell



1. Forberedelse

↑ Se utbrettssidene

1. Ta strykejernet ut av holdesystemet (3) ved å trekke hendelen ved strykejernet bakende bakover.
2. Fjern alle etiketter og beskyttelseslokket på strykejernsålen (17).
3. Plasser apparatet horisontalt på et robust og stabilt underlag. Du kan ta av setteplaten fra underdelen og plassere strykejernet på setteplaten igjen på et solid, stabilt og horisontalt underlag.
4. Fyll vannbeholderen. Pass på at du ikke fyller på over nivåmerket.
5. Strekk ut strømledningen og koble den til en jordet stikkontakt.
6. Slå på hovedbryteren (10).
7. Apparatet vil automatisk skifte til programmet "i-Temp Advanced" (se avsnitt 3.1). Den tilhørende indikatorlampen (7) blinker, og etter et par minutter lyser den konstant. Du hører to pipelyder. Det betyr at apparatet er klart for bruk. Ved første gangs oppvarming og etter avkalking (Calc'nClean) bruker dampgeneratoren lengre tid på å nå denne tilstanden. Ved regelmessig bruk vil det være vann i dampgeneratoren, og oppvarmingen vil da gå raskere.
8. Apparatet har en innebygd vannnivåføler. Indikatorlampen for tom vanntank (5) lyser og du hører tre pipelyder når vanntanken må fylles.

Forsiktig! Hvis vanntanken er tom når du velger et strykeprogram, blinker indikatorlampen (7) for dette programmet til vanntanken er fylt.

Viktig:

- Du kan bruke kranvann.
- Bland springvann med destillert vann i forholdet 1:1 for å forlenge optimal dampfunksjon. Hvis springvannet i ditt distrikt er veldig hardt, bland springvannet med destillert vann i forholdet 1:2. Ta kontakt med ditt lokale vannverk for å få informasjon om hardheten på vannet.
- Vanntanken kan fylles når som helst mens du bruker strykejernet.
- For å unngå ødeleggelser og/eller forurensing av vanntanken er det viktig at den ikke fylles med parfyme, eddik, stivelse, kalkfjernende produkter, tilsetningsstoffer eller andre kjemiske produkter.

Enhver skade som skyldes bruk av nevnte produkter, vil oppheve garantien.

- Strykejernet er ikke konstruert for å hvile på hælen. Sett det alltid horisontalt på strykeunderlaget (2).
 - Setteplaten kan plasseres på området som er tilpasset for denne på apparatet, eller på hvilket som helst annet passende område.
- Ikke sett strykejernet på apparatet uten setteplaten.**
- Ved førstegangsbruk, kan strykejernet utstøte damp eller lukt samt hvite partikler fra sålen (17), dette er helt normalt og vil forsvinne etter noen minutter.
 - Så lenge dampknappen holdes inne, kan det komme en pumpelyd fra vanntanken, dette er normalt og betyr at det pumpes vann til damptanken.



2. Velge program

↑ Se utbrettssidene

Dampstasjonen har en programvelger (9) for å velge forskjellige strykeprogram.



Hvert program stiller automatisk inn en passende kombinasjon av temperatur og damp ut fra den valgte typen plagg.

Ved å dreie på programvelgeren kan du velge hva slags type plagg og stoff som skal strykes. Den tilhørende indikatorlampen (7) blinker til passende temperatur og dampnivå for det valgte programmet nås.

Da begynner indikatorlampen å lyse konstant og to pipelyder høres. Det betyr at apparatet er klart til bruk.

Hvis plagget som skal strykes ikke passer til noen av de tilgjengelige programmene, sjekker du temperaturanbefalingene på plaggets vaskelapp.

Temperatur	Program
•	Syntetisk (Synthetics)
••	Ull (Wool)**
•••	Bomull (Cotton) / Dongeri (Jeans)
max	Lin (Linen)

* Avhengig av modell



Anbefalinger:

- Separer klærne etter etiketten for vask og stryk, begynn alltid å stryke først de klærne som må strykes på lavest temperatur.
- For blandingstekstiler velger du den temperaturen det mest ømfintlige stoffet tåler.
- Dersom du ikke er sikker på hvilket stoff det er i et klesplagg, bør du starte å stryke på lav temperatur og tilpasse til riktig temperatur på et område av plagget som ikke vil synes.
- Hver gang du begynner å bruke strykejernet, kan det skje at det kommer ut vanndråper sammen med dampen.
Derfor er det tilrådelig å prøve strykejernet på strykebrettet eller et stoffstykke til å begynne med.
- For bedre strykeresultater stryker du til slutt noen ganger uten damp for å tørke plagget.

**** Innstillingen for ull på dette strykejernet er godkjent av The Woolmark Company for stryking av rene ullprodukter, så lenge som produktene strykes i henhold til deres vaskeanvisning og bruksanvisningen fra dette strykejernets produsent. R1502.**



3. Spesialprogrammer



3.1 Programmet "i-Temp Advanced"

↑ Se utbrettssidene

Dampstasjonen har et "i-Temp Advanced"-program. Hvis dette programmet velges, stilles det inn en passende kombinasjon av temperatur og damp som passer til alle tekstiler som tåler stryking.

Programmet "i-Temp Advanced" hindrer at klærne skades på grunn av valg av uegnet temperatur. Programmet i-Temp Advanced gjelder ikke for tekstiler som ikke tåler stryking. Sjekk plaggets vaske- og strykeetikett for å få detaljer, eller prøvestryk en del av plagget som normalt ikke synes.



3.2 Programmet "AntiShine"*

↑ Se utbrettssidene

Denne dampstasjonen har et "AntiShine"-program. Hvis dette programmet velges og dampknappen (14 eller 15*) trykkes ned med jevne mellomrom,

reduseres risikoen for blanke strykermerker på plagget.



3.3 "Hygiene"-programmet*

Denne dampstasjonen er utstyrt med et spesielt "Hygiene"-program.

Den innovative hygieniske dampteknologien fjerner 99,9 % av alle mikrober. Den er egnet for alle typer tekstiler og er ekstremt effektiv på både kraftige og delikate plagg. Den unike kombinasjonen av temperatur og intervalldamp gir en rensende effekt uten bruk av kjemiske tilsetningsstoffer.

Gå frem på følgende måte:

1. Velg "Hygiene"-programmet ved å vri på valgknappen (9).
2. Sett strykejernet på plagget eller tekstenen du ønsker å desinfisere.
3. Trykk kontinuerlig på damputløserknappen (14) på undersiden av håndtaket for å sprute hygienisk damp. Stryk sakte over hele plagget for å forbedre det endelige resultatet.

Merknader:

- For å sikre "Hygiene"-programmets høye effektivitet må systemet tilbakestilles etter 20 minutter. "Hygiene"-indikatorlampen blinker fem ganger, og dampgeneratoren går automatisk til "i-Temp Advanced"-programmet.
- Hvis du vil fortsette med "Hygiene"-programmet, venter du til Program-lampen til "i-Temp Advanced"-programmet stopper å blinke og du hører to pipetoner. Da kan du igjen velge "Hygiene"-programmet ved å vri på valgknappen (9).
- Energisparingsinnstillingen  kan ikke aktiveres når "Hygiene"-programmet er valgt.



3.4 programmet "Calc'nClean"

Se også avsnitt 11.



4. "PulseSteam" -funksjon

↑ Se utbrettssidene

Strykejernet har en spesialfunksjon for å håndtere spesielt vanskelige skrukker.

* Avhengig av modell

Når damputløserknappen er aktivert, avgir dampgeneratoren tre kraftige dampsjokk, slik at dampen trenger enda dypere inn i stoffet. Trykk så vidt på damputløserknappen (15*) øverst på håndtaket.

Merk:

- Det er mulig å stanse dampstøtene ved å trykke raskt en gang til på dampknappen.
- Når du bruker "PulseSteam"-funksjonen for første gang, kan det komme ut noen vanndråper. Vanndråpene vil forsvinne når du har brukt funksjonen noen ganger.

5. "Intelligent steam"-funksjon

Dette systemet har intelligent dampkontroll, som, etter man slipper damputløserknappen (14 eller 15*), leverer en liten mengde ekstra damp.

Den ekstra dampen kan enkelt stoppes ved å trykke inn damputløserknappen en gang til.



6. Stryking uten damp

Begynn å stryke uten å trykke på dampknappen (14 eller 15*).



7. Loddrett dampstryking

↑ Se utbrettssidene

Dette kan brukes til å fjerne skrukker fra hengende klær, gardiner osv.

Advarsel!:

⚠ Dampen må aldri rettes direkte mot klær mens noen har dem på.

Dampen må aldri rettes mot personer eller dyr.

1. Velg programmet "Jeans / ..." for å få optimal dampmengde.
2. Hold strykejernet i oppreist stilling, ca. 15 cm unna plagget som skal dampes.
3. Du kan dampstryke gardiner og hengende plagg (jakker, dresser, kåper osv.) ved å holde strykejernet i oppreist stilling og trykke på dampknappen (14 eller 15*).



8. Energisparing

Trykk på knappen for energisparing (6).

Hvis innstillingen for energisparing velges, kan du redusere energiforbruket med opptil 30 % og vannforbruket med opptil 40 % (*) og fremdeles oppnå gode resultater ved stryking av de fleste plagg.

Vi anbefaler at du kun bruker innstillingen for vanlig energinivå til tykke og svært krøllete tekstiler.

(*) *Sammenlignet med maksimal innstilling.*



9. Automatisk utkobling

Hvis dampknappen (14 eller 15*) på strykejernet håndtak ikke trykkes inn i løpet av en viss periode (8 minutter) under stryking, vil dampstasjonen slås av automatisk.

Den belyste ringen rundt programvelgeren (9) blinker når automatisk utkobling er aktivert. Samtidig høres tre pipelyder.

Trykk på dampknappen for å slå på dampstasjonen igjen.



10. Stoff-beskyttelses strykesåle deksel

↑ Se utbrettssidene

Stoff-beskyttelses strykesåle deksel (18*) brukes ved dampstryking av delikate plagg med maksimal temperatur uten at plaggene tar skade. Bruk av strykesåle dekselet eliminerer også problemet med skinnende reflekser på mørke plagg.

Det er tilrådelig å først stryk en liten del på innsiden av plagget for å se om det er egnet.

For å sette dekselet på strykesålen, plasser tuppen av strykejernet inn i tuppen av strykesåle dekselet og trekk det elastiske båndet over den laveste de len bak på strykejernet inntil det er godt festet. For å ta av strykesåle dekselet, trekk av det elastiske båndet og fjern det fra strykejernet.

Det stoff-beskyttende strykesåle dekselet kan kjøpes fra kundeservicen eller fra en spesialbutikk:

Produktkode
(Kundeservice)

00571510

Produktnavn
(Spesialforretninger)

TDZ2045



11. Calc'nClean Perfect

Varsel om automatisk rengjøring

Når indikatorlampen (4) for den automatiske rengjøringen "Calc" blinker, betyr dette at varmtvannsbeholderen og dampkammeret trenger rensing.

Koble apparatet fra strømforsyningen, vent i minst to timer og kontroller deretter nøye at apparatet er kaldt og at vanntanken (1) er tom.

Gå frem på følgende måte:



11.1 Rengjøring av Kokeren

↑ Se utbrettssidene

Bruk ikke avkalkningsmidler til å skylle varmtvannsbeholderen, ettersom slike midler kan skade den.

- 1 Sett strykejernets fast til stasjonen ved å plassere tuppen i åpningen foran, og flytt holdesystemets hendel (3) mot strykejernets bakende. Sett apparatet ditt på kanten av utslagsvasken din.
- 2 Skru av filteret (12*) og ta det ut.
- 3 Når du skal rengjøre kalkoppsamlere, holder du den under springen og skyller bort kalkrestene. Klem på den som vist i illustrasjon a).
Du får best resultat ved å la kalkoppsamlere ligge ca. 30 minutter i springvann (250 ml) blandet med en dose (25 ml) avkalkningsmiddel, som vist i illustrasjon b). Deretter skyller du den på nytt i vann (svært viktig!).

Avkalkningsvæsken fås fra vår kundeservice eller i spesialforretninger:

Produktkode (Kundeservice)	Produktnavn (Spesialforretninger)
00311715	TDZ1101

- 4 Hold dampgeneratoren på hodet og bruk en mugge for å fylle opp kokeren (på den underste delen) med 1/4 liter vann
- 5 Rist underdelen litt og tøm alt sammen ut igjen i en utslagsvask eller bøtte. For å oppnå best mulig resultat, foreslår vi at denne operasjonen gjentas et par ganger.
Viktig: før du skrur i proppen igjen, sørg for at det ikke er igjen noe vann i kokeren.
- 6 Sett filteret på plass og stram til.

* Avhengig av modell



11.2 Rense dampkammeret

↑ Se utbrettssidene

- 1 Fyll tanken med vann fra springen.
- 2 Koble til strømledningen og sett hovedbryteren (10) på "I".
- 3 Drei programvelgeren (9) og velg "Calc'nClean" avkalkingsprogram. Indikatorlampen (8) begynner å blinke.
- 4 Vent til indikatorlampen (8) slutter å blinke og lyser konstant. Samtidig høres to pipelyder.
- 5 Hold strykejernets over vasken eller en beholder for å samle opp vannet.
- 6 Trykk på dampknappen (14) og rist strykejernets forsiktig. Kokende vann og damp vil komme ut sammen med eventuelle kalkavleiringer og bunnfall. Etter cirka ett minutt sluker indikatorlampen (4) for den automatiske rengjøringen "Calc".
Rist strykejernets forsiktig i fem minutter til samtidig som du holder dampknappen inne, slik at vannet og dampen rengjør kammeret helt.
- 7 Uten å trykke på dampknappen (14) dreier du programvelgeren (9) og velger programmet "Linen / max". Vannet i dampkammeret begynner da å fordampe.
- 8 Vent til alt vannet inne i kammeret er fordampet. Deretter kan du sette hovedbryteren (10) i posisjonen "O".
- 9 Trekk det varme strykejernets over en våt bomullsklut for å få bort eventuelle rester fra sålen med det samme.



12. Rengjøring og vedlikehold

↑ Se utbrettssidene



Forsiktig! Fare for brannskader!

Strykejernets må kobles fra strømmettet før du utfører rengjørings- eller vedlikeholdsarbeid.

1. Når du er ferdig med å stryke, må strykejernets kobles fra og kjøles ned før rengjøring.
2. Tørk av kabinettet, håndtaket og selve strykejernets med en fuktig klut.
3. Hvis det er skitt eller kalk på sålen, må den rengjøres med en fuktig bomullsklut.
4. Hvis en syntetisk klut smelter på grunn av høy temperatur på sålen, slår du av dampen og

gnir av rester umiddelbart med en tykk, brettet, fuktig bomullsklut.

- Slipe- eller oppløsningsmiddel må ikke brukes. For å holde sålen glatt bør du unngå hard kontakt med metallgjenstander. Bruk aldri en skuresvamp eller kjemikalier til å rengjøre sålen.



13. Oppbevaring av strykejernet

↑ Se utbrettssidene

- Sett hovedbryteren på "O", og koble fra strømledningen.
- Kjøøl ned strykejernet før setter det bort.
- Plasser strykejernet på strykejernsunderlaget (2) slik at det står på strykesålen. Sett det fast ved å plassere tuppen på jernet i åpningen foran, og flytt holdesystemets hendel (3) mot strykejernets bakende.
- Tøm vanntanken, kveil sammen ledningen og legg den i oppbevaringsrommet og dampslangen i lagringsfestet. Ikke tvinn ledningene for stramt.
- Hold i håndtaket på strykejernet når du flytter apparatet.



Tips for å hjelpe deg å spare energi

Produksjon av damp forbruker mest energi. Som en hjelp til å minimere forbruket bør du følge rådene nedenfor:

- Begynn med å stryke de tekstilene som krever den laveste stryketemperaturen. Sjekk anbefalt stryketemperatur på vaskelappen på plagget.
- Prøv å stryke plaggene mens de fremdeles er fuktige, og reduser dampinnstillingen. Da vil dampen komme fra plaggene i større grad enn fra strykejernet.
- Hvis du tørker plaggene dine i tørketrommel før du stryker dem, still tørketrommelen inn på "stryketørt"-programmet.



Feilsøking

Problem	Sannsynlige årsaker	Løsning
Varsellampen for "Calc" (4) blinker.	1. Varmtvannsbeholderen og jernet må skylles.	1. Skyll varmtvannsbeholderen og jernet ved å følge instruksjonene i denne håndboken.
Indikatorlampen for strykeprogram (7) blinker hele tiden.	1. Vanntanken (1) er tom.	1. Fyll opp vanntanken.
Dampgeneratoren slås ikke på.	1. Det er et problem med tilkoblingen. 2. Hovedbryteren er ikke slått på.	1. Sjekk strømledningen (13), støpselet og stikkkontakten. 2. Sett hovedbryteren (10) på "I".
Strykejernet varmes ikke opp.	1. Hovedbryteren er ikke slått på. 2. Det er valgt en lav temperaturinnstilling.	1. Sett hovedbryteren (10) på "I". 2. Velg ønsket temperaturinnstilling.
Det kommer røyk ut av strykejernet når det er slått på.	1. Ved førstegangsbruk: Noen av komponentene i apparatet er smurt fra fabrikk, og dette kan forårsake litt røyk første gang det varmes opp. 2. Ved etterfølgende bruk: Strykesålen kan være skitten.	1. Dette er helt vanlig og går over etter en liten stund. 2. Rengjør strykesålen ved å følge instruksjonene i denne håndboken.
Vann kommer ut gjennom hullene i strykesålen.	1. Vann kondenserer inne i rørene. Dette skyldes enten at damp brukes for første gang eller at dampfunksjonen ikke har vært i bruk i lang tid.	1. Rett strykejernet bort fra strykeområdet, og trykk på dampknappen til det produseres damp.

Problem	Sannsynlige årsaker	Løsning
Skitt kommer ut av strykesålen.	<ol style="list-style-type: none"> 1. Det er opphopning av kalk eller mineraler i dampbeholderen og jernet. 2. Det har blitt brukt kjemiske produkter eller tilsetningsstoffer. 	<ol style="list-style-type: none"> 1. Foreta en rengjøringsssyklus (se avsnittet "Calc'nClean Perfect"). 2. Bruk aldri tilsetningsstoffer i vannet. Bruk springvann blandet med 50 % destillert eller demineralisert vann. For å forlenge en optimal dampfunksjon kan du blande springvann med destillert vann i forholdet 1:1. Hvis springvannet i ditt distrikt er veldig hardt, kan du blande vann fra springen med destillert vann i forholdet 1:2. Rengjør strykesålen med en fuktig klut.
Strykejernet produserer ikke damp.	<ol style="list-style-type: none"> 1. Varmtvannsbeholderen er ikke slått på, eller vannbeholderen er tom. 2. Vanntanken er ikke plassert riktig på damptanken. 	<ol style="list-style-type: none"> 1. Sett hovedbryteren (10) på "I" og/eller fyll vannbeholderen. 2. Plasser vanntanken riktig på damptanken.
Under stryking blir plaggene mørke og/eller henger fast i strykesålen.	<ol style="list-style-type: none"> 1. Den valgte temperaturen er for høy og har skadet plagget. 	<ol style="list-style-type: none"> 1. Velg en temperatur som passer for materialet som strykes, og rengjør strykesålen med en fuktig klut.
Strykesålen blir brun.	<ol style="list-style-type: none"> 1. Dette er vanlig etter noen tids bruk. 	<ol style="list-style-type: none"> 1. Rengjør strykesålen med en fuktig klut.
Apparatet lager en pumpelyd.	<ol style="list-style-type: none"> 1. Det pumpes vann inn i dampbeholderen. 2. Vanntanken er ikke plassert riktig på damptanken. 3. Lyden stopper ikke. 	<ol style="list-style-type: none"> 1. Dette er vanlig. 2. Plasser vanntanken riktig på damptanken. 3. Hvis lyden ikke stopper, må du ikke bruke dampgeneratoren. Kontakt et autorisert teknisk servicesenter.
Lavt trykk under stryking.	<ol style="list-style-type: none"> 1. Dampknappen er aktivert i lengre tid. 	<ol style="list-style-type: none"> 1. Bruk dampknappen av og til. Dette gir et bedre strykeresultat siden tekstilene blir tørre og holder seg glatte i lengre tid.
Vannflekker på plagget under stryking.	<ol style="list-style-type: none"> 1. Kan være forårsaket av damp som kondenserer på strykebrettet. 	<ol style="list-style-type: none"> 1. Tørk av tekstiltrekket som dekker strykebrettet, og stryk flekkene uten damp til de tørker.
Vannflekker på plagget under bruk av "PulseSteam"-funksjonen.	<ol style="list-style-type: none"> 1. Vannflekker skyldes dampkondens i slangen når den kjøles ned etter bruk. 	<ol style="list-style-type: none"> 1. Når "PulseSteam"-funksjonen har vært i bruk en stund, vil det ikke komme vandrdåper ut av strykesålen.
Slangen blir varm under bruk.	<ol style="list-style-type: none"> 1. Dette er vanlig, og forårsakes av dampen som passerer gjennom slangen under dampstryking. 	<ol style="list-style-type: none"> 1. Plasser slangen på andre siden av deg, så du ikke kommer nær den under strykingen.
Det lekker vann fra varmtvannsbeholderen.	<ol style="list-style-type: none"> 1. Filteret (12*) i bunnen av apparatet er løst. 	<ol style="list-style-type: none"> 1. Stram til filteret.
Strykejernet slutter ikke å slippe ut damp etter at det er satt på underlaget (2).	<ol style="list-style-type: none"> 1. "PulseSteam"-funksjonen aktivert. 	<ol style="list-style-type: none"> 1. Trykk på utløseren én gang til, og strykejernet slutter å slippe ut damp umiddelbart.

Hvis informasjonen ovenfor ikke løser problemet, må du kontakte et autorisert teknisk servicesenter.

Tack för att du valt ångstationen Sensixx DS38 från Bosch, det nya systemet för ångstrykning.

Läs bruksanvisningen för apparaten noggrant och spara den inför framtida behov.

Du kan ladda ner denna handbok från Boschs lokala hemsidor.



Allmänna säkerhetsinstruktioner

- Lämna inte strykjärnet utan uppsikt när det är påslaget.
- Dra ut kontakten innan du fyller på vatten eller häller ut överblivet vatten efter användning.
- Apparaten måste användas och placeras på en stabil yta.
- När den befinner sig i sitt stöd bör du försäkra dig om att ytan som stödet står på är stabil.
- Använd inte strykjärnet om det har tappats, uppvisar tydliga tecken på skada eller om det läcker vatten. Det måste kontrolleras av ett auktoriserat tekniskt servicecenter innan det kan användas på nytt.
- För att undvika fara skall alla åtgärder och reparationer på apparaten, som t.ex. byte av elkabel, utföras av auktoriserad servicetekniker.
- Apparaten kan användas av barn från 8 år och personer med fysiska, sensoriska eller psykiska funktionshinder eller utan erfarenhet och kunskap, förutsatt att de övervakas eller instrueras i hur apparaten används på ett säkert sätt och förstår riskerna. Barn ska inte leka med apparaten. Rengöring och underhåll ska inte utföras av barn utan överinseende av vuxen.
- Håll strykjärnet och dess kabel utom räckhåll för barn under 8 år när det är strömsatt och medan det svalnar.
-  **VARNING! Het yta.**
Ytan blir varm under användningen.
- Enheten är bara avsedd för hemanvändning upp till 2000 m över havet.

- Apparaten är gjord endast för användning i hushållet, varför industriellt bruk utesluts.
- Den här apparaten får endast användas till de syften den är tillverkad för, d.v.s. som strykjärn.

Alla andra användningsområden är olämpliga och innebär följaktligen fara.

Tillverkaren tar inte på sig något ansvar för skador som uppstår till följd av felaktig eller olämplig användning.

- Kontrollera att strömstyrkan motsvarar den styrka som anges på apparatens informationsplatta innan du sätter i kontakten.
- Den här apparaten måste anslutas till ett jordat uttag. Om du använder en förlängningsladd måste den ha en jordad tvåpolig 16 A stickkontakt.
- Om säkringen går i strykjärnet, går det inte längre att använda apparaten. För att kunna användas igen måste apparaten tas till ett auktoriserat tekniskt servicecenter.
- För att undvika att fenomen som att transient spänning sjunker eller att belysningen fluktuerar vid dåliga strömförsörjningsförhållanden, rekommenderar vi att du ansluter strykjärnet till ett strömförsörjningssystem med en maximal impedans på 0.37 Ω . Vid behov, kan användaren fråga det allmänna strömförsörjningsbolaget om systemimpedansen vid gränssnittsstället.
- Apparaten får aldrig placeras under kranen för att fyllas med vatten.
- Drag ur kontakten när apparaten inte används eller om du misstänker fel.
- Man får inte dra ut stickkontakten från eluttaget genom att dra i sladden.
- Sänk aldrig ner strykjärnet eller ångtanken i vatten eller någon annan vätska.
- Ställ inte apparaten där den påverkas av väderförhållanden (regn, sol, frost etc.).

Viktigt:

- Den här apparaten uppnår höga temperature och producerar ånga under användningen, vilket kan orsaka brännskador vid oaksamt användande.
- Ångslangen, basstationen, metallplattan under den avtagbara avställningsytan (2) och särskilt strykjärnet kan bli mycket heta under användning. Detta är normalt.
- Rikta aldrig ångan mot människor eller djur.
- Låt inte sladden vidröra strykjärnet när det är varmt.
- Du ska vara medveten om att systemet kan fortsätta att avge ånga en kort tid efter att du har släppt ångknappen. Detta är helt normalt.

Råd om avfallshantering

Våra produkter levereras i optimerad förpackning. Detta innebär i grunden att vi använder material som inte förorenar och som vid överlämning till avfallshanteringstjänster kan återvinnas som sekundära råmaterial. Du kan kontakta din kommun om du behöver mer information om återvinning av gamla hushållsmaskiner.



Denna apparat är märkt i enlighet med det europeiska direktivet 2012/19/EU gällande begagnade elektriska och elektroniska apparater (elektriskt och elektroniskt utrustning – WEEE).

Direktivet definierar regler för insamling och återvinning av förbrukade vitvaror som gäller i hela EU.

Beskrivning

1. Vattentank
2. Borttagbart stöd
3. Fästnanordning för strykjärnet "SecureLock"
4. Indikatorlampa "Calc" automatisk rengöringsvarning
5. Indikatorlampa "Vattentank tom"
6. Knapp och indikatorlampa "eco" för energibesparing (grön)
7. Indikatorlampor för strykprogram
8. "Calc'nClean" avkalknings-program och indikatorlampa
9. Program-väljare och upplyst ring.
10. Strömbrytare "on-off".
11. Ångslang
12. Avkalkningsfilter "Calc'nClean Perfect"*
13. Sladd och förvaringsbygel
14. Strykjärnets knapp för ångutsläpp
15. Strykjärnets knapp för ångutsläpp "PulseSteam"*
16. Indikatorlampa för strykning
17. Sula
18. Sulskydd i textil*

* Beror på modellen



1. Förberedelser

↑ Se de utfällbara sidostyckena

- Lossa strykjärnet från fästansordningen (3) genom att dra ner spärren från strykjärnets klack.
- Ta bort etiketter och skyddshölje från sulan (17).
- Placera apparaten vågrätt på en stabil, fast yta. Du kan ta bort stödet från strykjärnet och placera det på en annan fast och stabil vågrät yta.
- Fyll vattentanken och se till att inte överstiga nivåmärkingen.
- Rulla ut sladden helt och sätt i kontakten i ett jordat uttag.
- Slå på huvudströmbrytaren (10).
- Apparaten växlar automatiskt till programmet "i-Temp Advanced" (se avsnitt 3.1).

Motsvarande indikatorlampa (7) kommer att blinka, och efter några minuter lyser den fast. Två pip hörs vilket indikerar att apparaten är redo att användas.

Ånggeneratoren tar endast längre tid att uppnå detta läge under den första uppvärmningen eller efter att avkalkning utförts (Calc'nClean).

När vattnet redan finns i ånggeneratoren under vanlig användning kommer uppvärmningen till arbetstemperatur att gå snabbare.

- Denna apparat har en inbyggd vattennivåsensor. Indikatorlampan "Vattentank tom" (5) börjar lysa och tre pip hörs när vattentanken behöver fyllas på.

Varning! Om vattentanken är tom när ett av strykprogrammen har valts kommer indikatorlampan (7) som motsvarar programmet att blinka tills vattentanken är fylld.

Viktigt:

- Kranvatten kan användas.
För att bibehålla ångfunktionen i gott skick rekommenderas att blanda lika delar kranvatten och destillerat vatten. Om ditt kranvatten har ovanligt hög hårdhetsgrad, blanda en del kranvatten med två delar destillerat vatten. Du kan kontrollera vattnets hårdhet hos ditt lokala vattenledningsverk.
- Vattentanken kan fyllas när som helst medan du använder apparaten.
- För att undvika skada och/eller förorening av vattentanken och vattenkokaren, håll inte parfym, vinäger, stärkelse, avkalkningsmedel, tillsatssämnen eller några andra kemiska produkter i vattentanken.

Orsakas skador p.g.a. användning av ovan nämnda produkter ogiltigförklaras garantin.

- Strykjärnet är inte utformat för att stå upprätt. Placera det alltid horisontellt på strykjärnsplattan (2).
- Stödet kan placeras i det specialdesignade området på produkten, eller på någon annan lämplig plats i närheten av strykningsområdet.
Låt aldrig strykjärnet vila på strykplattan utan stöd.
- Under den första användningen kan strykjärnet ge ifrån sig vissa ångor och lukter, tillsammans med vita partiklar på sulan (17). Detta är normalt och upphör efter några minuter.
- Medan knappen för ångutsläpp är intryckt kan vattentanken ge ifrån sig ett pumppljud. Detta är normalt och anger att vatten pumpas in i ångtanken.



2. Programval

↑ Se de utfällbara sidostyckena

Din ångstation har en programväljare (9) för val av olika stryk-program.

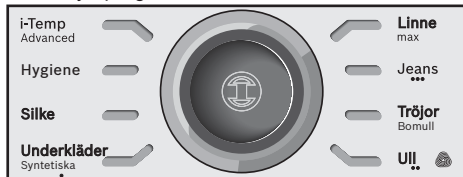

Varje program ställer automatiskt in en lämplig kombination av temperatur och ånga som passar för plagget som ska strykas.

Genom att vrida program-väljaren kan du välja typen av plagg och textil som ska strykas. Motsvarande indikatorlampa (7) blinkar tills temperaturen och ångnivån som passar programmet har uppnåtts.

Från detta ögonblick lyser indikatorlampan fast och två pip hörs vilket indikerar att apparaten är redo att använda.

Om plagget som ska strykas inte motsvarar något av programmen, kontrollera temperaturinstruktionerna på plagget.

Temperatur	Program
•	Syntetiska material (Synthetics)
••	Ylle (Wool)**
•••	Bomull (Cotton) / Jeans
max	Linne (Linen)

* Beror på modellen



Tips:

- Sortera dina kläder utifrån tvättlapparna. Börja alltid med kläder som behöver strykas på de lägsta temperaturerna.
- För materialblandning, välj temperaturen för det känsligaste materialet.
- Om du inte är säker på vilket material ett plagg är gjort av bör du börja med att stryka på en låg temperatur, på en liten del av plagget som oftast inte syns när du bär det.
- Varje gång man börjar stryka kan det hända att det droppar vatten tillsammans med ångan. Därför råder vi dig att testa strykjärnet på strykbrädan eller en trasa innan du börjar stryka.
- För bättre resultat, stryk de sista dragen utan ånga så att plagget torkar.

**** Ullprogrammet för detta strykjärn har godkänts av The Woolmark company för strykning av plagg i ren ull förutsatt att plaggen stryks enligt instruktioner enligt tillverkaren av detta strykjärn. R1502.**



3. Special-programs



3.1 "i-Temp Advanced"-programmet

↑ Se de utfällbara sidostyckena

Denna ångstation har ett "i-Temp Advanced"-program. Om detta program har valts ställs lämplig kombination av temperatur och ånga in som passar alla material som kan strykas.

"i-Temp Advanced"-programmet förhindrar att kläder skadas på grund av att användaren väljer en olämplig temperatur.

"i-Temp Advanced"-programmet fungerar inte för textilier som inte kan strykas. Kontrollera plaggens skötselråd eller provstryk på ett ställe som inte syns.



3.2 "AntiShine"-programmet*

↑ Se de utfällbara sidostyckena

Denna ångstation har ett "AntiShine"-program. Om detta program är vald och ångutsläppsknappen (14 eller 15*) används regelbundet minskas risken för blanka märken på plagget.



3.3 "Hygiene"-program*

Ångstationen har ett särskilt «Hygiene»-program. Den innovativa, hygieniska ångtekniken tar bort 99,9% av alla mikrober. Passar för alla slags tyger och är extremt effektivt i tjocka och ömtåliga plagg. Den unika kombinationen av temperatur och intervallånga ger en desinficerande effekt utan kemiska tillsatser.

Gör så här:

1. Välj «Hygiene»-programmet genom att vrida på vredet (9).
2. Sätt strykjärnet på plagget eller tyget du vill desinficera.
3. Tryck hela tiden på ångknappen (14) längst ned på handtaget och puffa med den hygieniska ångan. Stryk sakta hela plagget, så får du bra slutresultat.

Obs!

- Systemet måste återställa efter 20 minuter för att "Hygiene"-programmet ska vara effektivt. "Hygiene"-indikeringen blinkar 5 gånger och ånggeneratoren slår automatiskt om till "i-Temp Advanced"-programmet.
- Vill du fortsätta med "Hygiene"-programmet, vänta tills program-LED på "i-Temp Advanced"-programmet slutar blinka och du hör två pip. Då kan du välja "Hygiene"-programmet igen genom att vrida på vredet (9).
- Du kan inte slå på energisparläget  om du valt "Hygiene"-programmet.



3.4 "Calc'nClean"-programmet

Se avsnitt 11.



4. Funktionen "PulseSteam"

↑ Se de utfällbara sidostyckena

Den här apparaten har en specialfunktion för svåra veck.

När ångutsläppsknappen aktiveras avger ånggeneratoren tre kraftfulla ångpuffar så att ångan når ännu djupare ner i textilerna.

Tryck kort på ångutsläppsknappen (15*) högst upp på handtaget.

* Beror på modellen

Anmärkningar:

- Ångstrålarna kan stoppas genom att man trycker snabbt på ångknappen igen.
- Första gången man använder funktionen "PulseSteam" kan det uppträda vattendroppar. Vattendropparna kommer att försvinna efter att du har använt funktionen en liten tid.

5. Funktionen "Intelligent steam"

Det här systemet har ett intelligent system för styrning av ångan. Vilket ger, efter det att strykjärnets knapp för ångutsläpp (14 eller 15*), en liten mängd extra ånga.

Den extra ångan kan alltid stoppas genom att trycka på strykjärnets knapp för ångutsläpp igen.



6. Strykning utan ånga

Stryk utan att trycka på knappen för ångutsläpp (14 eller 15*).



7. Vertikal ånga

↑ Se de utfällbara sidostyckena

Används för att ta bort veck från hängande plagg, gardiner osv.

Varning!:

⚠ Rikta aldrig ångstrålen mot plagg som redan bärs på kroppen.

Rikta aldrig ångan mot personer eller djur.

1. Välj "Jeans / ..." programmet för att få optimal ångmängd.
2. Håll strykjärnet lodrätt ca 15 cm från plagget som ska ångas.
3. Gardiner och hängande plagg (jackor, kostymer, kappor...) kan ångas genom att man håller strykjärnet lodrätt och trycker på ångutsläppsknappen (14 eller 15*).



8. Energispar

Tryck på den energisparande knappen **e** (6). Om energisparande läge aktiveras kan man spara upp till 30 % av energin och 40 % av

vattenförbrukningen (*), och fortfarande uppnå goda strykresultat med de flesta plagg.

Det rekommenderas att endast använda det normala energiläget för tjocka och mycket skrynkliga textilier.

(*) I jämförelse med maximal inställning.



9. Självavstängning

Om man inte trycker in ångutsläppsknappen (14 eller 15*) på handtaget under en viss tid (8 minuter) stänger ångstationen av sig själv.

Den upplysta ringen runt programväljaren (9) blinkar då auto shut-off har valts. Tre pip hörs.

Tryck på ångutsläppsknappen igen för att slå på ångstationen.



10. Sulskydd i textil

↑ Se de utfällbara sidostyckena

Det här skyddet (18*) används för att stryka ömtåliga plagg på maxtemperatur utan att skada dem.

Användningen av sulskyddet i textil innebär också att ingen trasa behöver användas för att undvika att mörka tyger blir glansiga vid strykning.

Du rekommenderas att först stryka en liten del på insidan av plagget för att se hur resultatet blir.

För att sätta dit skyddet på strykjärnet placerar du strykjärnets spets i skyddets kant och drar det elastiska bandet längs strykjärnets undersida till det sitter bra. För att ta bort sulskyddet i textil drar du i det elastiska bandet och separerar det på så sätt från strykjärnet.

Sulskyddet i textil finns att köpa som en tjänst efter försäljningen av strykjärnet samt i specialbutiker.

Tillbehörsnummer
(Kundtjänst)

00571510

Tillbehörets namn
(Återförsäljare)

TDZ2045



11. Calc'nClean Perfect

Automatisk rengöringsvarning

Indikatorlampan (4) "Calc" för automatisk rengöring blinkar vilket indikerar att vattenkokaren och ångkammaren måste sköljas.

Koppla från apparaten i mer än två timmar, kontrollera noga att apparaten är kall och att vattentanken (1) är tom.

Gör så här:



11.1 Att rengöra kokaren

↑ Se de utfällbara sidostyckena

Använd inte avkalkningsmedel för att skölja ur vattenkokaren. Skador kan uppstå.

- 1 Sätt fast strykjärnet på basstationen genom att föra in strykjärnets spets i skåran framtill och dra upp spårren (3) mot strykjärnets klack. Lägg apparaten vid sidan av diskhon.
- 2 Skruva loss filtret (12*) och ta ut det.
- 3 Skölj ur kalkfiltret under vattenkranen tills alla kalkavlagringar har försvunnit. Krama ur det som bild a) visar.
Du får bäst resultat om du blötlägger kalkfiltret i ca 30 minuter i kranvatten (2,5 dl) blandat med ett mått (25 ml) avkalkningsmedel som bild b) visar.

Skölj sedan igen med vatten (mycket viktigt!).

Avkalkningsmedlet kan införskaffas genom vår kundtjänst eller hos återförsäljare:

Tillbehörsnummer
(Kundtjänst)

00311715

Tillbehörets namn
(Återförsäljare)

TDZ1101

- 4 Håll ånggeneratorn upp och ner och fyll kokaren (på basenheten) med 1/4 liter vatten med hjälp av en tillbringare.
- 5 Skaka basenheten under några sekunder och töm den sedan helt över diskhon eller en hink. För bästa resultat rekommenderar vi att du upprepar den här proceduren en gång till.
Viktigt: försäkra dig om att inget vatten är kvar i kokaren innan du stänger den igen.
- 6 Sätt tillbaka filtret och rätta till det.



11.2 Skölja ångkammaren

↑ Se de utfällbara sidostyckena

- 1 Fyll tanken med kranvatten.
- 2 Anslut elkabeln och slå på huvudströmbrytaren (10).
- 3 Genom att vrida programväljaren (9) väljer du "Calc'nClean", avkalkningsprogrammet. Indikatorlampan (8) börjar blinka.

- 4 Vänta tills indikatorlampan (8) slutar att blinka och förblir tänd. Två pip hörs.
- 5 Håll strykjärnet över diskhon eller ett uppsamlingskärl.
- 6 Tryck på ångutsläppsknappen (14) och skaka strykjärnet försiktigt. Hett vatten och ånga kommer ut och för med sig kalkavlagringar och/eller andra partiklar. Efter ca en minut släcks indikatorlampan för "Calc" automatisk rengöringsvarning (4).
Fortsätt att skaka strykjärnet försiktigt i fem minuter medan du håller ångutsläppsknappen intryckt så att vatten och ånga rengör kammaren helt.
- 7 Utan att trycka in ångutsläppsknappen (14), vrid programväljaren (9) och välj "Linen/max"-program. Vattnet i ångkammaren börjar förångas.
- 8 Vänta tills allt vatten i kammaren har förångats. Därefter kan du ställa strömbrytaren (10) till läge "O".
- 9 Torka genast av stryksulan genom att föra det heta strykjärnet över en fuktig bomullstrasa.



12. Rengöring & underhåll

↑ Se de utfällbara sidostyckena



Varning! Risk för brännskador!

Dra alltid ut strykjärnets kontakt ur vägguttaget innan du utför några rengörings- eller underhållsåtgärder.

1. Dra ut kontakten och låt apparaten svalna innan du rengör den.
2. Torka av basstationen, handtaget och strykjärnet med en fuktad trasa.
3. Torka bort smuts och kalkavlagringar på stryksulan med en fuktad bomullstrasa.
4. Om det syntetiska tyget smälter på grund av en för hög temperatur på strykplattan, ska du stänga av ångan och torka av resterna omedelbar med en tjock hopvikt och fuktad bomullstrasa.
5. Använd aldrig slipmedel eller lösningsmedel. För att hålla strykplattan slät, ska du undvika kontakt med hårda metallföremål. Använd aldrig slipsvampar eller kemikalier för att rengöra strykplattan.

* Beror på modellen



13. Förvaring

↑ Se de utfällbara sidostyckena

1. Stäng av huvudströmbrytaren och lossa elkabeln.
3. Sätt strykjärnet med stryksulan på avställningsytan (2). Fäst den genom att föra in strykjärnets spets i skåran framtill och dra upp spärren (3) mot strykjärnets klack.
3. Placera strykjärnet i stödet med sulan nedåt.
4. Töm vattentanken, rulla ihop sladden runt bygeln och ångslangen i förvaringsfästet. Linda inte kablarna för hårt.
5. Håll i strykjärnets handtag när du flyttar apparaten.



Tips för att spara energi

Det går åt mest energi när man använder ångfunktionen. Följ råden nedan för att minimera energiförbrukningen:

- Börja med att stryka de tyger som kräver lägst stryktemperatur. Kontrollera rekommenderad stryktemperatur på lappen med skötselråd på respektive plagg.
- Prova att stryka plaggen när de är fuktiga och dra ner inställningen för ånga. Då bildas ånga från tyget, snarare än från strykjärnet.
- Om du torktumlar plaggen före strykning, använd programmet för "stryktorr".



Felsökning

Problem	Möjliga orsaker	Lösning
Indikatorlampan "Calc" (4) blinkar.	1. Ånggeneratoren och strykjärnet måste sköljas.	1. Skölj ånggeneratoren och strykjärnet enligt instruktionerna i denna bruksanvisning.
Indikatorlampan för strykprogrammet (7) blinkar kontinuerligt.	1. Vattentanken (1) är tom.	1. Fyll på vattentanken.
Ånggeneratoren startar inte.	1. Problem med anslutningen. 2. Huvudströmbrytaren är inte påslagen.	1. Kontrollera elkabeln (13), stickproppen och uttaget. 2. Slå på huvudströmbrytaren (10).
Strykjärnet värms inte upp.	1. Huvudströmbrytaren är inte påslagen. 2. Den valda temperaturen är för låg.	1. Slå på huvudströmbrytaren (10). 2. Välj önskat temperaturläge.
Strykjärnet börjar ryka när det slås på.	1. När det används första gången: en del komponenter i apparaten är lätt inoljade på fabriken. Det kan leda till en mindre rökutveckling när komponenterna värms upp första gången. 2. Vid fortsatt användning: stryksulan kan vara smutsig.	1. Detta är helt normalt och upphör efter en kort stund. 2. Rengör stryksulan enligt rengöringsinstruktionerna i denna bruksanvisning.
Det rinner vatten ur hålen i stryksulan.	1. Vattnet kondenserar inuti ledningarna eftersom ångan används för första gången eller så har den inte använts på ett tag.	1. Rikta strykjärnet bort från plagget och tryck på ångutsläppsknappen tills det kommer ånga.

Problem	Möjliga orsaker	Lösning
Det kommer smuts ur stryksulan.	<ol style="list-style-type: none"> 1. Avlagringar av kalk eller andra mineraler har bildats i ånggeneratoren och strykjärnet. 2. Kemiska preparat eller tillsatser har använts. 	<ol style="list-style-type: none"> 1. Utför en rengöringscykel (se avsnittet "Calc'nClean Perfect"). 2. Håll aldrig tillsatser i vattnet. Använd kranvatten blandat med 50 % destillerat vatten eller avjoniserat vatten. För att säkerställa optimal ångfunktion bör du blanda kranvattnet med destillerat vatten med förhållandet 1:1. Om kranvattnet i ditt område är mycket hårt bör du blanda kranvattnet med destillerat vatten med förhållandet 1:2. Rengör stryksulan med en fuktad trasa.
Strykjärnet genererar ingen ånga.	<ol style="list-style-type: none"> 1. Vattenkokaren är inte påslagen eller vattentanken är tom. 2. Vattentanken är inte ditsatt på rätt sätt på ångtanken. 	<ol style="list-style-type: none"> 1. Slå på huvudströmbrytaren (10) och/eller fyll på vattentanken. 2. Passa dit vattentanken på ångtanken.
Det strukna plagget mörknar eller fastnar på stryksulan.	<ol style="list-style-type: none"> 1. Den valda temperaturen är för hög och har skadat plagget. 	<ol style="list-style-type: none"> 1. Välj en temperatur som passar plagget och rengör stryksulan med en fuktad trasa.
Stryksulan blir brun.	<ol style="list-style-type: none"> 1. Detta är en normal följd av användning. 	<ol style="list-style-type: none"> 1. Rengör stryksulan med en fuktad trasa.
Ett pumpande ljud hörs i apparaten.	<ol style="list-style-type: none"> 1. Vatten pumpas in i ångtanken. 2. Vattentanken är inte ditsatt på rätt sätt på ångtanken. 3. Ljudet upphör inte. 	<ol style="list-style-type: none"> 1. Detta är normalt. 2. Passa dit vattentanken på ångtanken. 3. Om ljudet inte upphör: använd inte ånggeneratoren och kontakta en auktoriserad teknisk service.
Trycket sjunker under strykningen.	<ol style="list-style-type: none"> 1. Ångutsläppsknappen har tryckts in under en lång tid. 	<ol style="list-style-type: none"> 1. Använd ångutsläppsknappen med mellanrum. Detta förbättrar strykresultatet eftersom textilierna förblir torra och smidiga.
Det uppstår vattenfläckar på plagget under strykningen.	<ol style="list-style-type: none"> 1. Kan orsakas av ånga som kondenserats på strykbrädan. 	<ol style="list-style-type: none"> 1. Torka av strykbrädans tygöverdrag och stryk fläckarna utan ånga för att torka dem.
Vattenfläckar uppstår på plagget under strykningen med funktionen "PulseSteam".	<ol style="list-style-type: none"> 1. Vattenfläckar orsakas av ånga som kondenserats i slangen efter användning. 	<ol style="list-style-type: none"> 1. Vattendropparna slutar att komma ut efter att funktionen "PulseSteam" använts en stund.
Slangen blir varm under användning.	<ol style="list-style-type: none"> 1. Detta är normalt. Detta orsakas av att ångan passerar genom slangen under ångstrykning. 	<ol style="list-style-type: none"> 1. Lägg slangen på andra sidan så att du slipper komma i kontakt med den.
Vattenläckage från vattenkokaren.	<ol style="list-style-type: none"> 1. Filtret (12*) på sidan sitter löst. 	<ol style="list-style-type: none"> 1. Sätt fast filtret.
Strykjärnet slutar inte att ånga efter att det placerats på avställningsytan (2).	<ol style="list-style-type: none"> 1. Funktionen "PulseSteam" är aktiverad. 	<ol style="list-style-type: none"> 1. Tryck bara på knappen igen och strykjärnet slutar ånga omedelbart.

Om förslagen ovan inte avhjälper problemen: kontakta auktoriserad teknisk service.

Kiitämme teitä Sensixx DS38 -höyrysilitysaseman valinnasta. Tämä on Boschin uusi ammattimainen höyrysilitysjärjestelmä.

Lue laitteen käyttöohjeet huolellisesti ja säilytä ne tulevia käyttökertoja varten.

Voit ladata tämän käyttöoppaan paikalliselta Bosch-verkkosivustolta.



Yleiset turvaohjeet

- Älä jätä silitysrautaa vartioimatta sen ollessa kytkettynä sähköpistokkeeseen.
- Irrota pistoke pistorasiasta ennen kuin täytät laitteen vedellä tai ennen kuin poistat jäljellejäävän veden käytön jälkeen.
- Laitetta on käytettävä ja säilytettävä vakaalla pinnalla.
- Kun laite asetetaan tukitelineelle, on käyttäjän varmistettava tukitelineen alustanvakaus.
- Älä käytä silitysrautaa, jos se on tippunut, siinä näkyy vaurioiden merkkejä tai siitä vuotaa vettä. Se on vietävä valtuutettuun huoltokeskukseen tarkistettavaksi ennen kuin sitä voi käyttää uudelleen.
- Jotta vaaratilanteet vältettäisiin, kaikki laitteen vaatimat toimenpiteet, esim. viallisen virtajohton vaihto, on annettava valtuutetun huoltopalvelun tehtäväksi.
- Tätä laitetta voivat käyttää 8-vuotiaat ja sitä vanhemmat lapset ja henkilöt, joilla on rajoitetut fyysiset, aistilliset tai henkiset kyvyt tai joilla ei ole kokemusta tai tuntemusta laitteesta, jos heitä valvotaan tai ohjataan laitteen turvallisessa käytössä ja he ymmärtävät sen käyttöön liittyvät vaarat. Lapset eivät saa leikkiä laitteella. Lapset eivät saa puhdistaa tai huoltaa laitetta ilman valvontaa.
- Pidä silitysrauta ja sen virtajohto alle 8-vuotiaiden lapsien ulottumattomissa, kun laite on kytketty sähköverkkoon tai jäähtyy.
-  HUOMIO. Kuuma pinta. Pinta kuumenee käytön aikana.
- Tämä laite on tarkoitettu käytettäväksi vain korkeintaan 2000 m merentason yläpuolella olevissa kotitalouksissa.

- Tämä laite on tarkoitettu ainoastaan kotikäyttöön eikä missään tapauksessa teollisuuskäyttöön.
- Laitetta saa käyttää ainoastaan sen suunniteltuun käyttötarkoitukseen, eli silitykseen. Kaikki muu käyttö katsotaan epäsovivaksi ja siten vaaralliseksi. Valmistaja ei ole vastuussa vahingoista, jotka aiheutuvat laitteen väärinkäytöstä tai käytöstä muuhun tarkoitukseen.
- Ennen laitteen kytkemistä sähköverkkoon ontarkistettava, että jännite vastaa tyyppikilvessäolevaa jännitettä.
- Laite on kytkettävä maadoitettuun pistorasiaan. Jatkojohtoa käytettäessä tulee varmistaa, että siinä on 16A kaksinapainen pistoke maadoituksella.
- Jos laitteeseen asetettu turvasulake palaa, laitetelee toimimattomaksi. Laitteen saattamiseksi toimintakuntoon on se vietävä valtuutettuun huoltokeskukseen.
- Jotta ilmiöt, kuten sysäysjännitteen laskut tai syttyksen vaihtelut, vältettäisiin virransyötön epäsuotuisien olosuhteiden aikana, silitysrauta on suositeltavaa liittää virransyöttöjärjestelmään, jonka maksimi-impedanssi on 0.37 Ω. Käyttäjä voi tarvittaessa pyytää julkiselta energiayhtiöltä liitoskohdan impedanssin
- Laitetta ei saa ikinä laittaa hanan alle vedentäyttämistä varten.
- Irrota laite verkkovirtalähteestä jokaisen käyttökerran jälkeen tai aina kun sen epäillään olevan vioittunut.
- Pistoketta ei saa irrottaa pistorasiastavetämällä johdosta.

- Älä ikinä upota silitysrauta tai höyrysäiliötäveteen tai muihin nesteisiin.
- Älä jätä laitetta alttiiksi ilmastollisille tekijöille (sade, aurinko, pakkaman jne.).

Tärkeää:

- Laite tulee hyvin kuumaksi ja tuottaa höyryä käytön aikana, tämä saattaa aiheuttaa palohaavoja tai –vammoja, jos laitetta ei käytetä oikein.
- Höyryletku, perusasema, irrotettavan silitysalustan (2) pohjassa oleva metallilevy ja erityisesti silitysrauta voivat kuumentua käytön aikana. Tämä on normaalia.
- Älä ikinä kohdista höyryä ihmisiä tai eläimiä kohti.
- Älä anna johdon koskettaa silitysraudan mahdollisesti vielä kuumaa pohjaa.
- Huomaa, että järjestelmä voi jatkaa höyryn syöttöä lyhyen aikaa höyrytyspainikkeen vapauttamisen jälkeen. Tämä on täysin normaalia.

Hävitykseen liittyviä neuvoja

Tuotteemme toimitetaan optimaalisissa pakkauksissa. Pakkauksissa on käytetty ympäristöystävällisiä materiaaleja, jotka tulee toimittaa paikalliseen keräyspisteeseen uudelleen käyttöä varten. Paikallinen viranomainen antaa lisätietoa käytettyjen laitteiden hävittämisestä.



Tässä laitteessa on Euroopan direktiivin 2012/19/EU mukaiset merkinnät koskien käytettyjä sähkö- ja elektronisia laitteita (sähkö- ja elektroniikkaromu- WEEE).

Direktiivi määrittää käytettyjen laitteiden rakenteet palautusta ja kierrätystä varten koko EU-alueella.

Kuvaus

1. Vesisäiliö
2. Irrotettava teräslevy
3. Silitysraudan kiinnitysjärjestelmä "SecureLock"
4. "Calc" automaattisen puhdistuksen varoitusmerkkivalo
5. "Tyhjä vesisäiliö" -merkkivalo
6. Energiansäästön "eco"-painike ja merkkivalo (vihreä)
7. Silitysohjelman merkkivalot
8. "Calc'nClean"-kalkinpoisto-ohjelma ja merkkivalo
9. Ohjelmavalitsin ja syttyvä rengas.
10. Virtakytkin.
11. Höyryletku
12. "Calc'nClean Perfect" kalkinpoistosuodatin*
13. Virtajohto ja sen säilytystila
14. Silitysraudan höyrynäppäin
15. Silitysraudan höyrynäppäin "PulseSteam"
16. Silityksen merkkivalo
17. Alusta
18. Pohjan kangassuoja*

* Mallikohtainen



1. Valmistelut

↑ Katso käytettävät puolet

1. Irrota silitysrauta kiinnitysjärjestelmästä (3) vetämällä silitysraudan kannassa olevaa vipua taaksepäin.
2. Irrota merkit tai suojat silityspohjasta (17).
3. Aseta laite vaakasuoraan vakaalle pinnalle. Voit irrottaa silitysalustan laitteesta ja asettaa raudan siihen tai jollekin muulle vakaalle, vaakasuoralle pinnalle.
4. Täytä vesisäiliö ja varmista, ettet ylitä tasomerkintää.
5. Kela virtajohto (13) auki ja yhdistä se maadoitettuun pistorasiaan.
6. Aseta virtapainike (10) päälle.
7. Laite siirtyy automaattisesti "i-Temp Advanced" -ohjelmaan (ks. osio 3.1). Vastaava merkkivalo (7) vilkkuu ja jää muutaman minuutin kuluttua palamaan. Kaksi äänimerkkiä kuuluu, kun laite on valmis käytettäväksi.

Kyseisen tilan saavuttaminen höyry-yksikössä vaatii enemmän aikaa vain ensimmäisellä kuumennuskerralla, tai kalkinpoistotoiminnon (Calc'n clean) suorittamisen jälkeen.

Kun vettä on höyry-yksikössä normaalin käytön aikana, käyttölämpötilan saavuttaminen on nopeampaa.

8. Tässä laitteessa on sisäänrakennettu vedentason anturi. "Tyhjä vesisäiliö" -merkkivalo (5) syttyy ja laitteesta kuuluu kolme äänimerkkiä, kun säiliön täyttämisen on tarpeen.

Varoitus! Jos vesisäiliö on tyhjä, kun jokin silitysohjelma valitaan, vastaavan ohjelman merkkivalo (7) vilkkuu vesisäiliön täyttämiseen saakka.

Tärkeää:

- Hanavettä voidaan käyttää. Voit pidentää optimaalista höyrytystoimintaa sekoittamalla hanavettä pullotettuun veteen suhteessa 1:1. Jos alueesi hanavesi on erittäin kovaa, sekoita hanavettä pullotettuun veteen suhteessa 1:2. Voit tiedustella veden kovuutta paikalliselta vesilaitokselta.
- Vesisäiliö voidaan täyttää milloin tahansa laitetta käytettäessä.
- Välttyäksesi vahingoilta ja/tai saastumiselta vesisäiliössä ja kuumavesisäiliössä, älä käytä hajustettua vettä, viinietikkaa, tärkkinä, kalkinpoistoaineita, lisäaineita tai mitään muita kemikaaleja.

Edellä mainittujen aineiden käyttö mitätöi takuun.

- Silitysrautaa ei ole suunniteltu pidettäväksi pystysuorassa. Aseta silitysrauta aina vaakasuorassa silityspohjan (2) päälle.
 - Silitysalusta voidaan asettaa laitteessa sitä varten olevaan syvennykseen tai johonkin muuhun paikkaan silitysalueen lähellä.
- Älä ikinä aseta silitysrautaa vaakasuoraan asentoon ilman silitysalustaa!**
- Ensimmäisellä käyttökerralla rauta saattaa tuottaa höyryjä ja hajuja yhdessä valkoisten hiukkasten kanssa silityspohjasta (17). Tämä on normaalia ja loppuu muutaman minuutin kuluttua.
 - Painettaessa höyrynäppäintä vesisäiliöstä saattaa kuulua pumpaava ääni. Tämä on tavallista ja osoittaa, että vettä pumpataan höyrysäiliöön.



2. Ohjelman valitseminen

↑ Katso käytettävät puolet

Höyrysilitysasemassa on ohjelmavalitsin (9) erilaisten silitysohjelmien valitsemiseen.

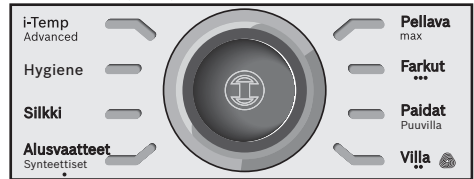

Kukin ohjelma asettaa automaattisesti sopivan lämpötilan ja höyrytason valitun tekstiilityypin mukaan.

Silitettävä tekstiilityyppi voidaan valita ohjelmavalitsinta kääntämällä. Vastaava merkkivalo (7) vilkkuu, kunnes lämpötila ja höyrytaso sopivat valittuun ohjelmaan.

Merkkivalo jää tällöin palamaan ja laitteesta kuuluu kaksi äänimerkkiä ilmoittaen, että laite on valmis käytettäväksi.

Jos silitettävä tekstiili ei vastaa mitään ohjelmavaihtoehtoa, tarkista sopiva lämpötila tekstiilin hoito-ohjemerkinnoista.

Lämpötila	Ohjelma
•	Synteettiset (Synthetics)
••	Villa (Wool)**
•••	Puuvilla (Cotton) / Farkut (Jeans)
max	Pellava (Linen)

* Mallikohtainen



Vinkejä:

- Lajittele vaatteet pesuohjeiden mukaan, aloittaen aina vaatteista, jotka on silittävää alhaisimmalla lämpötilalla.
- Valitse sekapyykin kohdalla arkalaatuiseen tekstiiliin sopiva lämpötila.
- Jos et ole varma vaatteen kankaasta, aloita silitys alhaisella lämpötilalla ja päättää oikea lämpötila silittämällä pienen alan kohdasta, joka ei näy vaatetta käytettäessä.
- Jokaisen käyttökerran alussa höyryn mukana voi tulla ulos joitakin vesipisaroita. Kokeile silitysroutaa aluksi silityslautaan tai kangaspalaan.
- Viimeiset kerrat on suositeltavaa silittää ilman höyryä kuivaan tekstiiliin parhaiden tuloksien saavuttamiseksi.

**** The Woolmark Company on hyväksynyt tämän silitysroutan villaohjelman puhtaasta villasta valmistettujen villatuotteiden silittämiseen edellyttäen, että tuotteet silitetään vaatteessa olevien ohjeiden ja tämän silitysroutan valmistajan antamien ohjeiden mukaan. R1502.**



3. Erityisohjelmat



3.1 “i-Temp Advanced” -ohjelma

↑ Katso käytettävät puolet

Tässä höyrysilitysasemassa on “i-Temp Advanced” -ohjelma. Jos kyseinen ohjelma on valittu, kaikkiin silittäviin tekstiileihin sopiva lämpötilan ja höyryn yhdistelmä asetetaan.

“i-Temp Advanced” -ohjelma estää tekstiilien vahingoittumisen virheellisen lämpötila-asetuksen vuoksi.

“i-Temp Advanced” -ohjelma ei koske tekstiilejä, joita ei saa silittää. Tarkista tekstiilin hoito-ohjemerkin tai kokeile silittää normaalisti piilossa olevaan tekstiiliin osaan.



3.2 “AntiShine” -ohjelma*

↑ Katso käytettävät puolet

Tässä höyrysilitysasemassa on “AntiShine” -ohjelma. Jos tämä ohjelma valitaan ja höyrytyspainiketta (14 tai 15*) painetaan säännöllisesti, silityksestä aiheutuvien kiiltävien jälkien muodostumisvaara tekstiiliin on pienempi.

* Mallikohtainen



3.3 “Hygiene” -ohjelma*

Tämä höyryrasema on varustettu erityisellä “Hygiene” -ohjelmalla.

Innovatiivinen hygieeninen höyrytekniologia poistaa 99,9 % mikrobeista. Sopii kaikille kankailla ja toimii erittäin tehokkaasti niin paksujen kuin hienojenkin vaatteiden kohdalla. Lämmön ja ajoittaisen höyryn ainutlaatuinen yhdistelmä puhdistaa tehokkaasti ilman kemikaaleja.

Toimi seuraavasti:

1. Valitse “Hygiene” -ohjelma valitsimen (9) avulla.
2. Aseta rauta vaatteelle tai kankaalle, jonka haluat desinfioida.
3. Pidä kädensijan alaosasta löytyvä höyryvapautuspainike (14) painettuna vapauttaaksesi hygieenistä höyryä tehokkaasti jaksoissa. Lopputulosta parantaaksesi silitt koko vaate hitaasti.

Huomaa:

- Jotta “Hygiene” -ohjelman tehokkuus voidaan varmistaa, järjestelmä tulee nollata 20 minuutin välein. “Hygiene” -merkkivalo vilkkuu viisi kertaa ja höyrytystin vaihtaa automaattisesti “i-Temp Advanced” -ohjelmaan.
- Jos haluat jatkaa “Hygiene” -ohjelman käyttöä, odota kunnes “i-Temp Advanced” -ohjelman LED-valo lakkaa vilkkumasta, ja olet kuullut kaksi äänimerkkiä. Voit nyt valita “Hygiene” -ohjelman uudelleen valitsimen (9) avulla.
- Energiansäästöasetusta **E** ei voi aktivoida, kun “Hygiene” -ohjelma on valittuna.



3.4 “Calc’nClean” -ohjelma

Katso osio 11.



4. “PulseSteam” -toiminto

↑ Katso käytettävät puolet

Tässä laitteessa on erityinen toiminto vaikeiden ryppyjen silittämiseksi.

Kun höyrytyspainike aktivoidaan, höyrykehittäimestä tulee kolme suurta höyrypuhallusta niin, että höyry pääsee syvemmälle tekstiiliin.

Paina lyhyesti höyrytyspainiketta (15*), joka sijaitsee kahvan yläosassa.

Huomautuksia:

- Höyrypuhallus voidaan pysäyttää painamalla höyrytyspainiketta uudelleen lyhyesti.
- Silitysraudasta voi tulla joitakin vesipisaroita, kun "PulseSteam" -toimintoa käytetään ensimmäistä kertaa. Vesipisarat katoavat, kun olet käyttänyt toimintoa jonkin aikaa.

5. "Intelligent steam" toiminto

Tässä järjestelmässä on älykäs höyrynsäätöjärjestelmä, joka silitysraudan höyrynäppäimen (14 tai 15*) vapautuksen yhteydessä tuottaa hiukan lisähöyryä.

Lisähöyry voidaan aina pysäyttää painamalla lyhyesti silitysraudan höyrynäppäintä uudelleen.



6. Silittäminen ilman höyryä

Aloita silytys painamatta höyrynäppäintä (14 tai 15*).



7. Pystysuora höyry

↑ Katso käytettävät puolet

Tämän avulla voidaan poistaa ryppejä riippuvista vaatteista, verhoista jne.

Varoitus!:



Älä koskaan kohdistaa höyrysuutinta päällä oleviin vaatteisiin.

Älä koskaan kohdistaa höyryä ihmisiin tai eläimiin.

1. Valitse "Farmarit / ..." -ohjelma optimaalisen höyrytehon säätämiseksi.
2. Pidä silitysrautaa pystysuunnassa noin 15 cm:n päässä höyrytettävästä vaatteesta.
3. Voit höyrysilittää verhoja ja riippuvia vaatteita (takkeja, pukuja jne.) asettamalla silitysraudan pystyasentoon ja painamalla höyrytyspainiketta (14 tai 15*).



8. Energiansäästö

Paina energiansäästöpainiketta  (6).

Jos energiansäästöasetus on valittu, voit säästää jopa 30 % energiaa ja 40 % vettä (*) ja saavuttaa silti hyvän siilitytuloksen useimpien tekstiilien kohdalla.

Normaalin energia-asetuksen käyttö on suositeltavaa vain paksuja ja erittäin ryppeisiä tekstiilejä silittäessä.

(*) *Verrattuna maksimitasosta.*



9. Automaattinen sammutustoiminto

Jos silitysraudan kahvassa olevaa höyrytyspainiketta (14 tai 15*) ei paineta tiettyyn aikaan mennessä (8 minuuttia) silytyksen aikana, höyryrasema kytkeytyy automaattisesti pois päältä. Ohjelmavalitsimen (9) ympärillä oleva syttyvä rengas vilkkuu, kun automaattinen virrankatkaisu on kytketty päälle. Laitteesta kuuluu tällöin kolme äänimerkkiä.

Kytke höyryrasema takaisin päälle painamalla uudelleen höyrytyspainiketta.



10. Pohjan kangassuoja

↑ Katso käytettävät puolet

Kangassuojaa (18*) käytetään silittäessä höyryllä arasta materiaalista valmistettuja verhoja maksimilämpötilalla ilman, että ne vahingoittuvat. Käytä suojaa välttääksesi jälkiä tummissa vaatteissa. Suosittelemme silittämään ensin pienen alueen verhojen sisäpuolelta, jolloin nähdään soveltuvuus. Kiinnittääksesi pohjasuojan silitysrautaan, laita raudan pää suojan sisään ja vedä joustinnauha raudan alemman takaosan yli niin, että suojus on kireä. Irrottaaksesi suojan, työnnä joustavaa nauhaa ja ota rauta pois.

Kangassuojus on mahdollista hankkia asiakaspalvelusta tai erikoiskaupoista.

Lisävarusteen tuotekoodi
(asiakaspalvelu)

00571510

Lisävarusteen nimi
(erikoisliikkeet)

TDZ2045



11. Calc'nClean Perfect

Automaattisen puhdistuksen merkkivalo

"Calc" automaattisen puhdistuksen varoitusmerkkivalo (4) vilkkuu, kun kuumavesisäiliö ja silitysraudan höyrykammion huuhteleva on tarpeen.

Varmista, että laite kytketty irti verkkovirrasta yli kahden tunnin ajaksi. Tarkista varoen, että laite on kylmä ja että vesisäiliö (1) on tyhjä.

Toimi seuraavasti:



11.1 Lämminvesivaraajan puhdistus

↑ Katso käytettävät puolet

Älä käytä kalkinpoistoaineita kuumavesisäiliön huuhtelemiseen, muutoin se voi vaurioitua.

- 1 Kiinnitä silitysrauta telineeseen asettamalla silitysraudan kärki etusyvennykseen ja kiinnitysjärjestelmän vipu (3) silitysraudan kantaa vasten. Aseta laite tiskialtaan reunalle.
- 2 Ruuvaa suodatin (12*) auki ja poista se.
- 3 Pese kalkkikeräin asettamalla se vesihanavan alapuolelle ja pesemällä sitä, kunnes kalkkijäämät ovat poistuneet. Purista sitä kuvan a) mukaisesti.
Parhaan tuloksen saavuttamiseksi voit upottaa kalkkikeräimen noin 30 minuutin ajaksi hanaveteen (250 ml), jossa on yksi mitallinen (25 ml) kalkinpoistoainetta kuvan b) mukaisesti. Huuhtele se sitten uudelleen vedellä (erittäin tärkeää!).

Kalkinpoistoaine on saatavilla huoltopalvelustamme tai erikoisliikkeistä:

Lisävarustekoodi (Huoltopalvelu)	Lisävarusteen nimi (Erikoisliikkeet)
00311715	TDZ1101

- 4 Holding höyrynkohitintä ylösalaisin, ja käyttämällä kannu, täytä kattila (tukiasemaan) 1/4 litraan vettä.
- 5 Ravista yksikköä hetken aikaa ja tyhjennä säiliö sitten tiskialtaaseen tai kippoon. Parhaimman tuloksen saamiseksi suosittelimme tekemään tämän toimenpiteen kahdesti.
Tärkeää: ennen kuin suljet laitteen, varmista ettei sisälle ole jäänyt vettä.
- 6 Aseta ja kiristä suodatin takaisin paikoilleen.



11.2 Silitysraudan höyrykammion huuhteleminen

↑ Katso käytettävät puolet

- 1 Täytä säiliö hanavedellä.
- 2 Liitä virtajohto pistokkeeseen ja aseta virtapainike (10) asentoon "I".
- 3 Valitse ohjelmavalitsinta (9) kääntämällä "Calc'nClean" -kalkinpoisto-ohjelma. Merkkivalo (8) alkaa vilkkua.
- 4 Odota, kunnes merkkivalo (8) jää palamaan vakiona. Laitteesta kuuluu tällöin kaksi äänimerkkiä.

- 5 Pidä silitysrautaa pesualtaan tai astian yläpuolella veden keräämiseksi.
- 6 Paina höyrytyspainiketta (14) ja ravista silitysrautaa kevyesti. Ulos tulee kiehuvaa vettä ja höyryä, jotka tuovat mukanaan kalkin ja/tai mahdolliset sisäosan saostumat. "Calc" automaattisen puhdistuksen varoitusmerkkivalo (4) sammuu noin yhden minuutin kuluttua. Ravista silitysrautaa kevyesti viiden minuutin ajan painaessa samanaikaisesti höyrytyspainiketta, jotta vesi ja höyry puhdistavat kammion kokonaan.
- 7 Kun höyrytyspainiketta (14) ei paineta, käännä ohjelmavalitsinta (9) ja valitse "Linen / max" -ohjelma. Höyrykammion vesi alkaa haihtua.
- 8 Odota, kunnes kammiossa oleva vesi on haihtunut kokonaan. Aseta virtapainike (10) asentoon "O".
- 9 Puhdista silityspohja välittömästi siirtämällä kuumaa silitysrautaa kuivan puuvillakangaan päällä, jotta mahdolliset jäämät irtoavat.



12. Puhdistus & huolto

↑ Katso käytettävät puolet



Varoitus! Palovammavaara!

Kytke laite aina irto verkkovirrasta ennen puhdistus- tai huoltotoimenpiteiden suoritusta.

1. Silityksen jälkeen irrota pistoke pistorasiasta ja anna laitteen jäähtyä ennen puhdistusta.
2. Pyyhi ulkokuori, kahva ja silitysosa kostealla kankaalla.
3. Jos silityspohjassa on lika- tai kalkkitahroja, puhdista se kostealla kankaalla.
4. Jos synteettinen kangas sulaa silityspohjan korkean lämpötilan vuoksi, kytke höyrytystoiminto pois päältä ja hankaa jäämät välittömästi pois paksua kostealla puuvillakangasta käyttäen.
5. Älä ikinä käytä hankaavia aineita tai liuottimia. Pidä silityspohja tasaisena välttämällä sen osumista metalliosiin. Älä koskaan käytä hankausalustaa tai kemikaaleja silityspohjan puhdistamiseen.

* Mallikohtainen



13. Laitteen säilytys

↑ Katso käytettävät puolet

1. Aseta virtapainike asentoon "O" ja irrota virtajohto pistorasiasta.
2. Anna silitysraudan jäähtyä ennen sen laittamista säiliöön.
3. Aseta silitysrauta silitysalustalle (2) silityspohjan päälle ja kiinnitä se asettamalla silitysraudan kärki etusyvennykseen ja asettamalla kiinnitysjärjestelmän vipu (3) silitysraudan kantaa vasten.
4. Tyhjennä vesisäiliö, kiedo virtajohto säilytyspaikalleen ja aseta höyryletku säilytystilaansa. Älä kiedo johtoja liian tiukkaan.
5. Pidä silitysraudan kahvasta laitetta siirtäessä.



Ohjeita energian säästämiseen

Suurin osa energiasta kuluu höyryn tuotantoon. Minimoi käytetty energiamäärä noudattamalla alla olevia ohjeita:

- Aloita silitys kankaista, jotka vaativat pienimmän silityslämpötilan. Tarkista suositeltava silityslämpötila vaatekappaleen merkistä.
- Pyri silittämään vaatekappaleet niiden ollessa vielä kosteita niin, että silitykseen voidaan käyttää pienempää höyryasetusta. Tällöin vaatekappaleet tuottavat höyryn silitysraudan sijaan.
- Jos kuivaat vaatekappaleet kuivurissa ennen niiden silitystä, aseta kuivuri ohjelmaan 'silityskuivaus'.



Vianmääritys

Ongelma	Mahdolliset syyt	Ratkaisu
"Calc"-merkkivalo (4) vilkkuu.	1. Kuumavesisäiliö ja silitysrauta on huuhdeltava.	1. Huuhtelee kuumavesisäiliö ja silitysrauta tämän ohjekirjan puhdistusohjeiden mukaisesti.
Silitysohjelman merkkivalo (7) vilkkuu keskeytyksettä.	1. Vesisäiliö (1) on tyhjä.	1. Täytä vesisäiliö.
Höyrynkehitin ei kytkeydy toimintaan.	1. KytKentäongelma. 2. Virtapainiketta ei ole kytketty päälle.	1. Tarkista virtajohto (13), pistoke ja pistorasia. 2. Aseta virtapainike (10) asentoon "I".
Silitysrauta ei kuumene.	1. Virtapainiketta ei ole kytketty päälle. 2. Lämpötila on asetettu alhaiseen asetukseen.	1. Aseta virtapainike (10) asentoon "I". 2. Aseta lämpötila haluttuun asentoon.
Silitysraudasta tulee savua sen päälle kytkemisen jälkeen.	1. Ensimmäisellä käyttökerralla: jotkin laitteen osat on voideltu kevyesti tehtaalla ja niistä voi tulla hiukan savua ensimmäisellä kuumennuskerralla. 2. Seuraavien käyttökertojen aikana: silityspohja voi olla likainen.	1. Tämä on normaalia ja se menee ohi lyhyessä ajassa. 2. Puhdista silityspohja tämän ohjekirjan puhdistusohjeiden mukaan.
Vettä virtaa silityspohjan rei'istä.	1. Vesi kondensoituu putkiin, koska höyryä käytetään ensimmäistä kertaa tai jos sitä ei ole käytetty pitkään aikaan.	1. Suuntaa silitysrautaa pois päin silitysalueelta ja paina höyrytyspainiketta, kunnes se tuottaa höyryä.

Ongelma	Mahdolliset syyt	Ratkaisu
Silityspohjasta tulee likaa.	<ol style="list-style-type: none"> Höyrysäiliöön ja silitysrautaan on kertynyt kalkkia tai mineraaleja. Kemiallisia tuotteita tai lisäaineita on käytetty. 	<ol style="list-style-type: none"> Suorita puhdistustoimenpiteet (katso osio "Calc'nClean Perfect"). Älä koskaan lisää mitään tuotteita veteen. Käytä hanaveden ja tislattun tai demineralisoidun veden sekoitusta suhteessa 1:1. Sekoita hanavettä tislattuun veteen suhteessa 1:1 höyrytystoiminnon tehon optimoimiseksi. Jos alueesi hanavesi on erittäin kovaa, sekoita hanavettä tislattuun veteen suhteessa 1:2. Puhdista silityspohja kostealla kankaalla.
Silitysrauta ei tuota höyryä lainkaan.	<ol style="list-style-type: none"> Kuumavesisäiliötä ei ole kytketty päälle tai vesisäiliö on tyhjä. Vesisäiliötä ei ole asetettu oikein höyrysäiliöön. 	<ol style="list-style-type: none"> Kytke virtapainike (10) asentoon "I" ja/tai täytä vesisäiliö. Aseta vesisäiliö takaisin höyrysäiliöön oikein.
Silitytty vaate tummuu ja/ tai tarttuu silityspohjaan.	<ol style="list-style-type: none"> Valittu lämpötila on liian suuri ja se on vahingoittanut tekstiiliä. 	<ol style="list-style-type: none"> Valitse silityttävään materiaaliin sopiva lämpötila ja puhdista silityspohja kostealla kankaalla.
Silityspohja muuttuu ruskeaksi.	<ol style="list-style-type: none"> Tämä on normaalia ja johtuu käytöstä. 	<ol style="list-style-type: none"> Puhdista silityspohja kostealla kankaalla.
Laitteesta kuuluu pumppausääniä.	<ol style="list-style-type: none"> Vettä pumpataan höyrysäiliöön. Vesisäiliötä ei ole asetettu oikein höyrysäiliöön. Äänet eivät lopu. 	<ol style="list-style-type: none"> Tämä on normaalia. Aseta vesisäiliö takaisin höyrysäiliöön oikein. Jos äänet eivät lopu, älä käytä höyrykehittintä vaan ota yhteyttä valtuutettuun huoltopalveluun.
Paineen lasku silityksen aikana.	<ol style="list-style-type: none"> Höyrytyspainiketta on painettu pitkään. 	<ol style="list-style-type: none"> Paina höyrytyspainiketta aikavälein. Tämä parantaa silitystuloksia, sillä tekstiilit pysyvät paremmin sileinä niiden ollessa kuivia.
Vaatteeseen ilmaantuu vesiläiskä silityksen aikana.	<ol style="list-style-type: none"> Höyryä on voinut tiivistyä silityslautaan. 	<ol style="list-style-type: none"> Pyyhi silityslaudan kangaspeite, ja silitä läiskät ilman höyryä, jotta ne kuivuvat.
Tekstiiliin tulee vesiläiskä "PulseSteam" -toiminnon käytön aikana.	<ol style="list-style-type: none"> Vesiläiskät johtuvat höyryn kondensoitumisesta letkuun käytön jälkeisen jäähtymisen aikana. 	<ol style="list-style-type: none"> Silityspohjasta lakkaa tulemasta vesipisaroitaa, kun "PulseSteam" -toiminto on käytetty jonkin aikaa.
Letku kuumenee käytön aikana.	<ol style="list-style-type: none"> Tämä on normaalia. Se johtuu höyryn siirtymisestä letkun läpi höyrysiilyksen aikana. 	<ol style="list-style-type: none"> Aseta letku vastakkaiselle puolelle, jottet kosketa letkua siilittäessäsi.
Vesivuoto kuumavesisäiliössä.	<ol style="list-style-type: none"> Laitteen alaosassa oleva suodatin (12*) on löysä. 	<ol style="list-style-type: none"> Kiristä suodatin.
Silitysraudasta tulee edelleen höyryä, kun se asetetaan alustan päälle (2).	<ol style="list-style-type: none"> "PulseSteam" -toiminto on aktivoitu. 	<ol style="list-style-type: none"> Paina laukaisinta uudelleen ja silitysraudan höyrytys loppuu.

Jos edellä mainittujen toimenpiteiden avulla ei ratkaista ongelmaa, ota yhteyttä valtuutettuun huoltopalveluun.

Le agradecemos la compra de la estación de planchado a vapor Sensixx DS38, el nuevo sistema de planchado de vapor de Bosch.

Lea detenidamente las instrucciones de uso del aparato y guárdelas para una posible consulta posterior.

Este manual puede ser descargado desde la página local de Bosch.

Abrir los desplegables laterales



Instrucciones generales de seguridad

- No deje la plancha desatendida mientras está conectada a la red.
- Desconecte el enchufe de la red antes de llenar el aparato con agua o antes de retirar el agua restante tras su utilización.
- Coloque el aparato sobre una superficie estable.
- Cuando esté sobre su soporte, asegúrese de situarlo sobre una superficie estable.
- No utilice la plancha si se ha caído, muestra daños visibles o si tiene fugas de agua. Deberá ser revisada por un servicio de asistencia técnica autorizado antes de utilizarlo de nuevo.
- Con objeto de evitar situaciones de peligro, cualquier trabajo de reparación que pueda ser necesario, como por ejemplo sustituir el cable eléctrico, deberá ser realizado por un servicio de Asistencia Técnica autorizado.
- Este aparato pueden utilizarlo niños con edad de 8 años y superior, y personas con capacidades físicas, sensoriales o mentales reducidas o falta de experiencia y conocimiento, si se les ha dado la supervisión o instrucción apropiadas respecto al uso del aparato de una manera segura y comprenden los peligros que implica. Los niños no deben jugar con el aparato. La limpieza y el mantenimiento a realizar por el usuario no deben realizarlos los niños sin supervisión.
- Mantener la plancha y su cable fuera del alcance de los niños menores de 8 años cuando está conectada o enfriándose.
-  **ATENCIÓN.** Superficie caliente.
La superficie puede calentarse durante el funcionamiento.
- Este aparato está diseñado para uso doméstico en altitudes inferiores a 2000 m sobre el nivel del mar.

- El presente aparato ha sido diseñado exclusivamente para uso doméstico, quedando por tanto excluido el uso industrial del mismo.
- Utilice este aparato sólo para los fines para los que ha sido diseñado, es decir, como una plancha. Cualquier otro uso se considerará inadecuado y, en consecuencia, peligroso. El fabricante no será responsable de ningún daño resultante de un uso indebido o inadecuado.
- Antes de enchufar el aparato a la red, asegúrese de que el voltaje se corresponde con el indicado en la placa de características.
- Este aparato debe conectarse a una toma con conexión a tierra. Si utiliza una alargadera, asegúrese de que dispone de una toma de 16 A bipolar con conexión a tierra.
- En caso de fundirse el fusible de seguridad, el aparato quedará fuera de uso. Lleve el aparato a un Servicio de Asistencia Técnica autorizado.
- Para evitar que bajo circunstancias desfavorables de la red se puedan producir fenómenos como la variación de la tensión y el parpadeo de la iluminación, se recomienda que la plancha sea conectada a una red con una impedancia máxima de 0.37 Ω . Para más información, consulte con su empresa distribuidora de energía eléctrica
- No coloque el aparato bajo el grifo para llenar el depósito con agua.
- Desconecte el aparato de la red eléctrica tras cada uso, o en caso de comprobar defectos en el mismo.
- No desenchufe el aparato de la toma tirando del cable.
- No introduzca la plancha o el depósito de vapor en agua o en cualquier otro líquido.
- No deje el aparato expuesto a la intemperie (lluvia, sol, escarcha, etc.).

Importante:

- Este aparato alcanza temperaturas elevadas y produce vapor durante su utilización, lo cual podría causar escaldaduras o quemaduras en caso de uso inadecuado.
- El tubo de vapor, el generador de vapor, la placa metálica bajo el soporte (2), y en particular, la suela de la plancha, pueden estar muy calientes durante el uso. Esto es normal.
- No dirija el vapor a personas o animales.
- No permitir que el cable entre en contacto con la base de la plancha cuando ésta se encuentre caliente.
- Atención: La estación de planchado puede seguir vaporizando durante un corto tiempo adicional después de liberar el botón de salida de vapor. Esto es normal.

Información sobre eliminación

Antes de deshacerse de su aparato usado deberá inutilizarlo de modo visible, encargándose de su evacuación en conformidad a las leyes nacionales vigentes. Solicite una información detallada a este respecto a su Distribuidor, Ayuntamiento o Administración local.



Este aparato está marcado con el símbolo de cumplimiento con la Directiva Europea 2012/19/UE relativa a la eliminación de aparatos eléctricos y electrónicos usados (Residuos de aparatos eléctricos y electrónicos RAEE).

La directiva proporciona el marco general válido en todo el ámbito de la Unión Europea para la retirada y la reutilización de los residuos de los aparatos eléctricos y electrónicos.

Descripción

1. Depósito de agua
2. Soporte de plancha desmontable
3. Sistema de fijación de la plancha "SecureLock"
4. Indicador luminoso de aviso automático de limpieza "Calc"
5. Indicador luminoso "depósito vacío"
6. Pulsador e indicador luminoso "ahorro de energía" (verde)
7. Indicadores luminosos de programa de planchado seleccionado
8. Programa de descalcificación "Calc'nClean" e indicador luminoso
9. Selector de programas y anillo luminoso
10. Interruptor principal "encendido/apagado"
11. Manguera de vapor
12. Filtro antical "Calc'nClean Perfect"*
13. Cable de red con recogecables
14. Botón de salida de vapor de plancha
15. Botón de salida de vapor "PulseSteam"*
16. Indicador luminoso de plancha
17. Suela
18. Suela de protección textil*



1. Preparación

↑ Ver desplegable

1. Libere el sistema de fijación (3) de la plancha, moviendo hacia atrás la palanca apoyada sobre el talón de la plancha.
2. Retire cualquier etiqueta o tapa de protección de la suela (17).
3. Coloque el aparato horizontal sobre una superficie sólida y estable. Puede retirar el soporte (2) de la plancha del aparato y colocar la plancha sobre el soporte en una superficie sólida, estable y horizontal.
4. Llene el depósito de agua (1), asegurándose de que no supera la marca de nivel máximo.
5. Desenrolle el cable de red (13) y conéctelo en una toma con conexión a tierra.
6. Pulse el interruptor de encendido (10) para conectar el aparato.
7. El programa "i-Temp Advanced" (ver apartado 3.1) se seleccionará por defecto automáticamente. El indicador luminoso del programa "i-Temp Advanced" se iluminará parpadeando, y después de algunos minutos se

iluminará con luz fija, emitiéndose dos señales sonoras que indican que el aparato está listo para su uso.

El generador de vapor tardará algo más de tiempo en llegar a esta indicación durante el primer calentamiento de cada uso, o después de realizar una operación de descalcificación (Calc'nClean).

Durante el uso normal, al haber agua dentro del calderín, el tiempo de espera es menor.

8. Este aparato integra un sensor de nivel de agua. El indicador luminoso "depósito vacío" (5) se iluminará, emitiendo además tres señales sonoras cuando el depósito de agua deba ser rellenado.

Atención: Si el depósito no tuviera agua cuando Ud. seleccione un programa, el indicador luminoso del programa de planchado seleccionado (7) permanecerá parpadeando continuamente hasta que el depósito sea rellenado.

Importante:

- Se puede usar agua del grifo.
Para que la función de la salida de vapor funcione de forma óptima durante más tiempo, mezcle agua de red con agua destilada en proporción 1:1. Si el agua de su zona es muy dura, mezcle agua de red con agua destilada en proporción 1:2.
Puede ponerse en contacto con su compañía local de agua para conocer el grado de dureza de la misma.

- El depósito de agua se puede rellenar en cualquier momento mientras utiliza el aparato.
- Para evitar daños y/o la contaminación del depósito de agua y del calderín, no introduzca perfume, vinagre, almidón, agentes descalcificadores, aditivos o cualquier otro tipo de producto químico.

Cualquier daño causado por el uso de los productos anteriormente citados, provocará la anulación de la garantía.

- La plancha no está diseñada para ser apoyada sobre su talón. Apóyela siempre en posición horizontal sobre el soporte (2).
- El soporte de plancha se puede colocar en el hueco especialmente diseñado en el aparato o en cualquier punto adecuado en el área de planchado.

No coloque la plancha sobre el aparato sin el soporte.

- Durante su primer uso, la plancha puede producir ciertos vapores u olores, así como

partículas blancas en la suela (17); es algo normal y desaparecerá tras unos minutos.

- Mientras el botón de salida de vapor permanece pulsado, el depósito de agua puede producir un sonido de bombeo, que es normal e indica que se está bombeando agua al depósito de vapor.

2. Selección de programas

↑ Ver desplegable

Este aparato está dotado de un selector de programas (9), mediante el cual Ud. puede seleccionar el tipo de programa a utilizar.

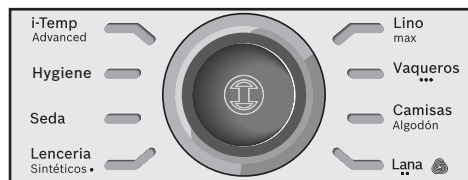

Cada programa tiene una asignación de vapor y temperaturas óptimas para el planchado de la prenda seleccionada.

Girando el selector de programas, se elige el tipo de tejido y de prenda que desea planchar. El indicador luminoso del programa de planchado seleccionado (7) parpadeará hasta alcanzar la temperatura y nivel de vapor adecuados para el programa seleccionando.

En ese momento, el indicador luminoso se iluminará con luz fija y se emitirán dos señales sonoras que indican que el aparato está listo para su uso.

Si el tipo de prenda no coincidiera con los programas suministrados, Ud. puede guiarse por las indicaciones de la etiqueta de la prenda, y seguir para una selección óptima la siguiente tabla:

Temperatura	Programa
•	Sintéticos (Synthetics)
••	Lana (Wool)**
•••	Algodón (Cotton) / Vaqueros (Jeans)
max	Lino (Linen)

Consejos:

- Separe las prendas según las etiquetas del símbolo de lavado y planchado, comenzando siempre con las prendas que se planchan a temperaturas más bajas.

- Para tejidos mezclados, seleccione la temperatura adecuada para el tejido más delicado.
- Si no está seguro de la composición de una prenda, comience su planchado a baja temperatura y decida la temperatura correcta planchando una pequeña zona no visible.
- Al inicio de cada uso, puede ocurrir que de la suela salgan gotas de agua mezcladas con vapor.
- Se recomienda no dirigir el primer chorro de vapor sobre la prenda que se va a planchar, sino sobre la tabla de planchado o sobre una tela.
- Para obtener un mejor resultado del planchado, se recomienda realizar las últimas pasadas de la plancha en seco, sin emisión de vapor, con el fin de secar la prenda.

**** El programa de lana de esta plancha ha sido aprobado por The Woolmark Company para el planchado de productos de pura lana virgen siempre y cuando los productos sean planchados siguiendo las instrucciones en la etiqueta de la prenda y aquellas indicadas por el fabricante de esta plancha. R1502.**

3. Programas especiales

3.1. Programa “i-Temp Advanced”

↑ Ver desplegable

Esta estación de planchado está provista del programa “i-Temp Advanced”, que selecciona de forma automática una combinación ideal de temperatura y nivel de vapor, adecuados para todo tipo de tejido que puedan ser planchados. El programa “i-Temp Advanced” evita que los tejidos se vean dañados por una incorrecta selección del nivel de temperatura.

El programa “i-Temp Advanced” no es aplicable a tejidos que no puedan ser planchados. Preste atención a la etiqueta de planchado de la prenda, o pruebe a planchar sobre una zona no visible de la prenda.

* Según modelo



3.2. Programa "AntiShine"*

↑ Ver desplegable

Esta estación de planchado está provista de un programa especial "AntiShine". Si dicho programa se selecciona, y el botón de salida de vapor (14 ó 15*) se presiona de forma regular, se reduce el riesgo de ocasionar brillos causados por el planchado sobre las prendas.



3.3 Programa "Hygiene" *

Esta estación de planchado está provista del programa "Hygiene".

Esta tecnología innovadora de emisión de vapor elimina el 99% de los microbios.

Es extremadamente eficiente tanto en los tejidos gruesos como en los delicados, y puede ser usado en todo tipo de telas.

Una combinación especial de temperatura e intervalos de aplicación de vapor proporciona un efecto higiénico sin necesidad de usar aditivos químicos.

Proceda de la forma siguiente:

1. Seleccione el programa "Hygiene" mediante el selector de programas (9).
2. Coloque la plancha sobre la prenda o tejido que desee desinfectar.
3. Presione de forma continuada el botón de salida de vapor (14) situado en la parte inferior del asa. Se emitirán potentes golpes de vapor higiénico. Deslice lentamente la plancha sobre la prenda para obtener un mejor resultado.

Notas:

- Para asegurar una alta eficiencia del programa "Hygiene", el sistema debe ser reinicializado una vez transcurridos 20 minutos. La lámpara indicadora del programa "Hygiene" parpadeará cinco veces y la estación de planchado cambiará de forma automática al programa "i-Temp Advanced".
- Si desea continuar aplicando el programa "Hygiene", espere hasta que la lámpara indicadora del programa "i-Temp Advanced" deje de parpadear y se emitan dos señales sonoras. Después de esto, puede seleccionar nuevamente el programa "Hygiene" mediante el giro del selector de programas (9).
- El modo de ahorro de energía  no puede ser activado mientras el programa "Hygiene" se encuentra seleccionado.



3.4 Programa "Calc'nClean"

Ver apartado 11.



4. Función "PulseSteam"

↑ Ver desplegable

Este aparato está provisto de una función especial para tratar arrugas persistentes.

Cuando el botón de salida de vapor es pulsado, el generador de vapor emitirá tres potentes disparos de vapor que penetran profundamente en el tejido. Pulse de forma breve el botón de salida de vapor (15*) situado en la parte superior del asa.

Notas:

- Es posible detener los disparos de vapor presionando nuevamente el botón de salida de vapor de forma breve.
- Pueden aparecer gotas de agua al usar la función "PulseSteam" por primera vez. Las gotas desaparecerán después de haber usado la función durante un tiempo.

5. Función "Intelligent steam"

Esta estación de planchado está equipada con un control de vapor inteligente, el cual, después de liberar el botón de salida de vapor (14 ó 15*), sigue aportando una pequeña cantidad de vapor adicional.

Esta aportación adicional de vapor puede ser siempre detenida presionando nuevamente y de forma breve el botón de salida de vapor.



6. Planchado sin vapor

Comience a planchar sin pulsar el botón de salida de vapor (14 ó 15*).



7. Planchado vertical

↑ Ver desplegable

Utilícelo para eliminar arrugas de prendas colgadas de perchas, cortinas, etc.

¡Atención!

**⚠ No proyecte el vapor sobre ropa puesta.
No dirija el chorro de vapor hacia
personas o animales**

1. Seleccione el programa "Vaqueros (Jeans) / ..." con el fin de conseguir un nivel de vapor óptimo.
2. Mantenga la plancha en posición vertical, guardando una distancia de unos 15 cm respecto a la prenda.
3. Puede planchar cortinas y prendas colgadas (chaquetas, trajes, abrigos...) colocando la plancha en posición vertical, y pulsando el botón de salida de vapor (14 ó 15*).

**8. Ahorro de energía**

Oprima el pulsador **E** "ahorro de energía" (6). Si el modo "ahorro de energía" está activado, el consumo de energía del aparato se reduce hasta un 30%, y el de agua hasta un 40% (*), y aún así se puede obtener un buen resultado de planchado para la mayoría de las prendas. Use el modo normal de consumo de energía solamente para prendas gruesas o muy arrugadas. (* *En comparación con la posición de máximo.*)

**9. Apagado automático**

En el caso de que el pulsador de salida de vapor (14 ó 15*) permanezca sin ser accionado durante un periodo aproximado de 8 minutos, se producirá la desconexión automática de la estación de planchado.

Si esto ocurre, el anillo luminoso alrededor del selector de programas (9) parpadeará. Al mismo tiempo, se emiten tres señales sonoras.

Para volver a conectar la estación y continuar con el planchado, sólomente ha de apretar de nuevo el pulsador de salida de vapor de la plancha.

**10. Suela de protección textil**

↑ Ver desplegable

La suela de protección textil (18*) se utiliza para el planchado con vapor de prendas delicadas con una temperatura máxima sin dañarlas. El uso de la suela de protección textil también elimina la necesidad de un trapo para evitar el brillo en materiales oscuros.

Se aconseja comenzar planchando una pequeña sección del interior de la prenda y observar los resultados.

Para colocar el protector en la plancha, ponga la punta de la plancha en el extremo del protector de tejidos y tire de la banda elástica por encima de la parte inferior trasera de la plancha hasta que quede ajustado. Para soltar la suela de protección textil, tire de la banda elástica para separarlo de la plancha.

La suela de protección textil puede adquirirla en el servicio postventa o comercios especializados.

Código del accesorio (Servicio postventa)	Nombre del accesorio (Comercios especializados)
00571510	TDZ2045

**11. Calc'nClean Perfect****Aviso automático de limpieza**

El indicador luminoso de aviso automático de limpieza "Calc" (4) parpadeará para indicar que es necesario proceder a la limpieza de la caldera y de la cámara de vaporización de la plancha.

Cuando lo haga, desenchufe el aparato y déjelo enfriar durante más de 2 horas. Compruebe que está frío y que el depósito de agua (1) está vacío. Proceda de la siguiente manera:

**11.1 Limpieza de la caldera**

↑ Ver desplegable

No utilice agentes descalcificantes para el lavado de la caldera, porque podrían dañarla.

1. Fije la plancha sobre la carcasa, insertando la punta en la ranura situada en la parte anterior del soporte (2) y empujando el sistema de fijación (3) contra el talón de la plancha. Coloque el aparato en el borde del fregadero.
2. Afloje el filtro (12*) y extráigalo.
3. Para la limpieza del filtro, colóquelo bajo el grifo y lávelo hasta que los depósitos de cal desaparezcan. Oprima la malla del filtro tal y como se muestra en la figura a).

Para un mejor resultado, puede sumergir el filtro en una mezcla de agua de grifo (250 ml) más una dosis de líquido descalcificante (25 ml) durante aproximadamente 30 minutos, como se muestra en la figura b).

* Según modelo

Posteriormente, lave el filtro con abundante agua (¡muy importante!).

El líquido descalcificante puede ser obtenido en nuestros servicios postventa o tiendas especializadas:

Código del accesorio (Servicio postventa)	Nombre del accesorio (Comercios especializados)
00311715	TDZ1101

- Sujete el generador de vapor en posición invertida y, con una jarra, llene la caldera (en la base) con 1/4 litro de agua.
- Agite la base unos momentos y vacíela completamente en el fregadero o en un cubo. Para obtener los mejores resultados, recomendamos realizar esta operación dos veces.

Importante: antes de volver a cerrarla, asegúrese, de que no quede agua en la caldera.

- Vuelva a colocar el filtro y apriételo con fuerza.



11.2. Limpieza de la cámara de vaporización de la plancha

↑ Ver desplegable

- Llene el tanque con agua del grifo.
- Enchufe el cable de red y coloque el interruptor de encendido (10) en la posición de encendido "I".
- Seleccione con el selector de programas (9) el programa de descalcificación "Calc'nClean". El indicador luminoso (8) comenzará a parpadear.
- Espere hasta que el indicador luminoso (8) se ilumine de forma fija y que se emitan dos señales sonoras.
- Sujete la plancha sobre un fregadero o un recipiente para recoger el agua.
- Presione el botón de salida de vapor (14) mientras sacude la plancha ligeramente. Por la base se expulsará agua caliente y vapor, que arrastrarán la cal e impurezas que pudiera haber dentro de la cámara. Al cabo de un minuto aproximadamente, el indicador luminoso de aviso automático de limpieza "Calc" (4) se apagará.

Siga sacudiendo la plancha ligeramente manteniendo el botón de salida de vapor (14) pulsado para que el agua y el vapor limpien totalmente la cámara durante un tiempo total de 5 minutos.

- Deje de pulsar el botón de salida de vapor (14) y coloque el selector de programas (9) en el

programa "Linen / max" con el fin de que el agua residual de la cámara se evapore.

- Cuando no se produzca más vapor, puede proceder a desconectar el aparato mediante el interruptor de encendido (10), colocando el mismo en la posición de apagado "O".
- Para limpiar cualquier residuo que pudiera quedar en la suela, pase inmediatamente la plancha caliente sobre un paño de algodón húmedo.



12. Limpieza y mantenimiento

↑ Ver desplegable



¡Atención! Riesgo de quemaduras.

Desenchufe la plancha de la red antes de realizar cualquier trabajo de limpieza o mantenimiento.

- Después de planchar, desconecte el enchufe y deje enfriar la suela de la plancha antes de su limpieza.
- Limpie la carcasa, el asa y el cuerpo de la plancha con un trapo húmedo.
- Si la suela muestra rastros de suciedad u óxido, límpiela con un trapo de algodón húmedo.
- En el caso de que restos de tejido sintético queden adheridos a la suela debido a que se ha seleccionado una temperatura excesiva, frote la suela inmediatamente con un paño de algodón grueso y húmedo doblado varias veces.
- No utilice productos abrasivos o disolventes. Para mantener la suela suave, evite que entre en contacto con objetos metálicos. No utilice nunca estropajos ni productos químicos para limpiar la suela.



13. Guardar el aparato

↑ Ver desplegable

- Sítue el interruptor de encendido/apagado en la posición apagado "O" y desconecte el enchufe de la red.
- Deje enfriar la plancha antes de guardarla.
- Coloque la plancha sobre la estación apoyada sobre el soporte (2), y bloquéela insertando la punta en la ranura situada en la parte anterior del soporte y empujando el sistema de fijación (3) contra el talón de la plancha.
- Vacíe el depósito de agua, guarde el cable de red en el recogecables y la manguera de vapor

en la fijación para la misma. No enrolle los cables con demasiada fuerza.

- 5. Para transportar el aparato, sujételo por el asa de la plancha.



Consejos para el ahorro de energía

La mayor cantidad de energía consumida por una plancha se destina a la producción de vapor. Para reducir el consumo, siga los siguientes consejos :

- Comience siempre por las prendas cuyos tejidos requieren una menor temperatura de

planchado. Para ello, consulte la etiqueta de la prenda.

- Procure planchar las prendas mientras éstas están todavía húmedas, reduciendo la salida de vapor de la plancha. El vapor será generado principalmente por las prendas en lugar de por la plancha.
- Si utiliza secadora antes del planchado, seleccione un programa adecuado para el secado con posterior planchado.



Soluciones para pequeños problemas

Problema	Causas posibles	Solución
El indicador luminoso "Calc" (4) se enciende.	1. El calderín y la plancha deben ser descalcificados.	1. Descalcifique el calderín y la plancha de acuerdo a las instrucciones de este manual.
El indicador luminoso del programa seleccionado (7) parpadea continuamente.	1. El depósito (1) no tiene agua.	1. Rellene el depósito de agua.
La estación de planchado no se enciende.	1. Hay algún problema en la conexión 2. El interruptor de encendido no está pulsado.	1. Revise el cable de red (13) la clavija y el enchufe. 2. Coloque el interruptor (10) en la posición de encendido (I).
La plancha no calienta.	1. El interruptor de encendido no está pulsado. 2. Se ha seleccionado una temperatura demasiado baja.	1. Coloque el interruptor (10) en la posición de encendido (I). 2. Seleccione la temperatura que se ajuste a sus necesidades.
La plancha produce humo cuando se enciende.	1. Durante la primera utilización: ciertos componentes del aparato se engrasan ligeramente en fábrica y pueden producir un poco de humo cuando se calienta inicialmente. 2. Durante posteriores utilizaciones: la suela puede estar manchada.	1. Esto es completamente normal y desaparecerá tras unos momentos. 2. Limpie la suela de acuerdo con las instrucciones limpieza de este manual.
Sale agua a través de los agujeros de la suela.	1. El agua se está condensando en el interior de los tubos porque se está usando vapor por primera vez o no se ha utilizado durante un tiempo prolongado.	1. Separe la plancha del área de planchado y pulse el de salida de vapor hasta que se produzca vapor.
Surge suciedad por la suela o la suela está sucia.	1. Hay una acumulación de óxido o minerales en el calderín o en la plancha. 2. Se han utilizado productos químicos o aditivos.	1. Lleve a cabo un ciclo de limpieza (ver apartado "Calc'nClean Perfect"). 2. No añada productos al agua. Utilice agua del grifo mezclada al 50% con agua destilada o desmineralizada. Si el agua de su zona es muy dura, mezcle agua de red con agua destilada en proporción 1:2. Limpie la suela con un paño húmedo.

* Según modelo

Problema	Causas posibles	Solución
La plancha no produce vapor.	<ol style="list-style-type: none"> 1. La caldera no se enciende o el depósito del agua está vacío. 2. No se ha colocado correctamente el depósito del agua sobre la carcasa. 	<ol style="list-style-type: none"> 1. Sitúe el interruptor (10) en la posición encendido (I) y/o llene el depósito de agua. 2. Vuelva a colocar el depósito de agua sobre la carcasa correctamente.
La prenda planchada se oscurece y/o se adhiere a la suela.	<ol style="list-style-type: none"> 1. La temperatura seleccionada es demasiado alta y ha dañado la prenda. 	<ol style="list-style-type: none"> 1. Seleccione la temperatura adecuada al tejido y limpie la suela con un trapo húmedo.
La suela se mancha.	<ol style="list-style-type: none"> 1. Es una consecuencia normal del uso. 	<ol style="list-style-type: none"> 1. Limpie la suela con un trapo húmedo.
El aparato hace un sonido de bombeo.	<ol style="list-style-type: none"> 1. Se está bombeando agua en la caldera. 2. No se ha colocado correctamente el depósito del agua sobre la carcasa. 3. No para el sonido. 	<ol style="list-style-type: none"> 1. Es normal. 2. Vuelva a colocar el depósito de agua sobre la carcasa correctamente. 3. Si no se detiene el sonido, no utilice el generador de vapor y póngase en contacto con un servicio de asistencia técnica autorizado.
Pérdida de presión de vapor durante el planchado.	<ol style="list-style-type: none"> 1. El botón de salida de vapor está presionado durante mucho tiempo. 	<ol style="list-style-type: none"> 1. Presione botón de salida de vapor a intervalos. Esto mejora el resultado del planchado, ya que el tejido se secará mejor y permanecerá más suave.
Al planchar aparecen marcas de agua en las prendas.	<ol style="list-style-type: none"> 1. Puede ser causado por la condensación de vapor en la tabla de planchado. 	<ol style="list-style-type: none"> 1. Seque la cubierta de la tabla de planchado, y pase la plancha sobre las marcas (sin emitir vapor) para secarlas.
Aparecen gotas de agua en las prendas al planchar usando la función "PulseSteam".	<ol style="list-style-type: none"> 1. Las marcas son causadas por la condensación del vapor dentro de la manguera, al enfriarse después de su uso. 	<ol style="list-style-type: none"> 1. Las gotas de agua dejan de salir por la suela después de usar la función "PulseSteam" durante un tiempo.
La manguera se calienta durante el uso.	<ol style="list-style-type: none"> 1. Esto es normal. Está causado por el vapor al pasar a través de la manguera mientras se está planchando. 	<ol style="list-style-type: none"> 1. Coloque la manguera en el lado opuesto al que usted se encuentra, para evitar el contacto con la misma mientras plancha.
Fuga de agua procedente de la caldera.	<ol style="list-style-type: none"> 1. El filtro (12*) situado en la base está flojo. 	<ol style="list-style-type: none"> 1. Apretar el filtro con fuerza.
La plancha no deja de vaporizar después de colocarla sobre el soporte (2).	<ol style="list-style-type: none"> 1. La función "PulseSteam" se encuentra activada. 	<ol style="list-style-type: none"> 1. Pulse el botón de salida de vapor una vez, y la plancha dejará de vaporizar inmediatamente.

Si lo anterior no soluciona el problema, póngase en contacto con un servicio de asistencia técnica autorizado.

Muitos parabéns pela compra da estação de engomagem a vapor Sensixx DS38, o novo sistema de engomagem de vapor profissional da Bosch.

Leia com atenção o manual de instruções do aparelho e guarde-o para futura referência.

Poderá transferir este manual a partir da página web da Bosch.



Instruções gerais de segurança

- Não deixe o sistema de caldeira sozinho enquanto estiver ligado à electricidade..
- Retire a ficha da tomada antes de encher o aparelho com água, ou antes de tirar a água restante após a utilização.
- O aparelho deve ser utilizado e colocado sobre uma superfície estável.
- Quando estiver colocado no suporte, assegure-se de que o pousa sobre uma superfície estável.
- Não utilize o aparelho se tiver caído, mostrar sinais visíveis de danos ou se tiver fugas de água. Deverá ser revisto por um serviço de assistência técnica autorizado antes de utilizá-la de novo.
- Com vista a evitar situações perigosas, qualquer intervenção ou reparação que o aparelho possa necessitar, por exemplo a substituição de um cabo eléctrico danificado, só deverá ser efectuada por pessoal qualificado de um Centro de serviço técnico autorizado.
- Este aparelho só pode ser utilizado por crianças a partir dos 8 anos e por pessoas com capacidades físicas, sensoriais ou mentais limitadas, ou pessoas com falta de experiência ou conhecimento, caso tenham recebido supervisão ou formação sobre como utilizar o aparelho de forma segura e percebam os perigos inerentes. As crianças não devem utilizar este aparelho como um brinquedo. A limpeza e a manutenção do aparelho não devem ser efectuadas por crianças sem supervisão.
- Mantenha o ferro e o respectivo cabo de ligação fora do alcance das crianças com menos de 8 anos, quando o ferro estiver ligado ou a arrefecer.
-  CUIDADO. Superfície quente.
A superfície aquece com a utilização.
- Este aparelho foi concebido apenas para utilização doméstica, até 2000 m acima do nível do mar.

- O presente aparelho foi desenhado exclusivamente para uso doméstico, ficando por isso excluído o seu uso industrial.
- Utilize este aparelho só para os fins para os quais foi desenhado, ou seja, como um gerador de vapor. Qualquer outro uso é considerado inadequado e, como tal, perigoso. O fabricante não será responsável por qualquer dano resultante de um uso indevido ou inadequado.
- Antes de ligar o aparelho a electricidade, assegure-se de que a voltagem corresponde ao indicado na placa de características.
- Este aparelho deve ser ligado a uma tomada com ligação à terra. Se utilizar uma extensão, assegure-se de que dispõe de uma tomada de 16 A bipolar com ligação à terra.
- Se se fundir o fusível de segurança, o aparelho ficará fora de uso. Para recuperar o funcionamento normal, leve o aparelho a um Serviço de Assistência Técnica autorizado.
- Para evitar que, em circunstâncias desfavoráveis da rede eléctrica, possam produzir-se fenómenos como variação da tensão e oscilações da iluminação, é recomendável que o ferro a vapor seja desconectado da rede com uma impedância máxima de 0.37 Ω . Para mais informações, consulte com a empresa distribuidora de energia eléctrica.
- Não coloque o aparelho debaixo da torneira para encher o depósito com água.
- Desligue o aparelho da rede de abastecimento eléctrico imediatamente se houver alguma falha, e sempre depois de cada uso.
- Não desligue o aparelho da tomada puxando o cabo.
- Não introduza o aparelho em água ou em qualquer outro líquido.
- Não deixe o aparelho exposto às intempéries (chuva, sol, geada, etc.).

Importante

- Este aparelho alcança temperaturas elevadas e produz vapor durante a sua utilização, que podem causar escaldões ou queimaduras em caso de utilização indevida.
- A mangueira de vapor, a estação de base, a chapa metálica na parte de baixo do suporte do ferro amovível (2) e, em particular, o ferro, podem aquecer com a utilização. É normal acontecer.
- Não dirija o vapor a pessoas ou animais.
- Não permita que o cabo entre em contacto com a base do ferro de engomar quando esta estiver quente.
- Tenha em atenção que o sistema pode continuar a ejectar vapor durante mais algum tempo, depois de soltar o gatilho de ejeção de vapor. É normal que isto ocorra.

Informação sobre eliminação

Os nossos produtos vêm dentro de embalagens optimizadas. Basicamente, a embalagem consiste na utilização de materiais não contaminantes, que podem ser deixados no serviço local de eliminação de resíduos como matérias-primas secundárias. As autoridades locais podem fornecer-lhe informações sobre como proceder à eliminação de aparelhos obsoletos.



Este aparelho encontra-se etiquetado de acordo com a Directiva europeia 2012/19/UE relativa aos aparelhos eléctricos e electrónicos utilizados (Resíduos de Equipamentos Eléctricos e Electrónicos - REEE).

A directiva determina o quadro para o retorno e a reciclagem de aparelhos usados a aplicar em toda a UE.

Descrição

1. Reservatório de água
2. Suporte do ferro de engomar desmontável
3. Sistema de fixação do ferro "SecureLock"
4. Indicador luminoso de aviso de limpeza automática "Calc"
5. Indicador luminoso "Reservatório de água vazio"
6. Botão "eco" de poupança de energia e indicador luminoso (verde)
7. Indicadores luminosos do programa de engomar
8. Programa de descalcificação "Calc'nClean" e indicador luminoso
9. Selector de programa e anel com luz
10. Botão de alimentação "ligado/desligado"
11. Mangueira de vapor
12. Filtro anticalcário "Calc'nClean Perfect"*
13. Cabo da rede com recolhedor de cabo
14. Botão de saída de vapor
15. Botão de saída de vapor "PulseSteam"*
16. Lâmpada-piloto do ferro de engomar
17. Base
18. Cobertura de protecção em tecido*



1. Preparações

 Ver os lados móveis

1. Liberte o ferro do respectivo sistema de fixação (3), puxando para trás a alavanca localizada na parte traseira do ferro.
2. Retire qualquer etiqueta ou tampa de protecção da base (17).
3. Coloque o aparelho horizontal sobre uma superfície sólida e estável. Pode retirar o suporte do aparelho e colocar o ferro de engomar sobre o suporte numa superfície sólida, estável e horizontal.
4. Encha o depósito de água (1), assegurando-se de que não ultrapassa a marca de nível.
5. Desenrole o cabo da electricidade (13) e ligue-o numa tomada com ligação à terra.
6. Coloque o botão de alimentação principal (10) na posição de ligado.
7. O aparelho muda automaticamente para o programa "i-Temp Advanced" (consulte a secção 3.1). O indicador luminoso correspondente (7) pisca e, após alguns

minutos, mantém-se permanentemente aceso. São emitidos dois sinais sonoros, indicando que o aparelho está pronto a ser utilizado.

O gerador de vapor só demora mais tempo a atingir este estado a quando do aquecimento inicial ou após a execução da operação de descalcificação (Calc'nClean).

Quando já existir água no gerador de vapor, durante uma utilização regular, o tempo de aquecimento até atingir a temperatura de funcionamento será menor.

8. Este aparelho dispõe de um sensor do nível da água. O indicador luminoso "Reservatório de água vazio" (5) acende-se e são emitidos três sinais sonoros quando for necessário encher o reservatório de água.

Atenção! Se o reservatório de água estiver vazio quando um dos programas de engomar é seleccionado, o indicador luminoso (7) correspondente a este programa pisca até que se encha o reservatório de água.

Importante:

- Pode usar água da torneira.
Para prolongar o óptimo funcionamento da função de vapor, misture a água da rede de abastecimento com água destilada 1:1. Se a água da rede de abastecimento no seu distrito for demasiada calcária, misture-a com água destilada 1:2.
Pode entrar em contacto com o fornecedor público de água da sua região para saber o grau de dureza da mesma.
 - Pode encher o depósito de água em qualquer momento enquanto utiliza o aparelho.
 - Para evitar danos e/ou a contaminação do depósito de água e da caldeira, não ponha no depósito de água perfume, vinagre, goma, agentes descalcificadores, aditivos ou qualquer outro tipo de produto químico.
- Todos os danos provocados pela utilização de um dos produtos acima mencionados irão anular a garantia.**
- Não deve pousar o ferro na vertical sobre a estação de engomagem. Coloque-o sempre na horizontal sobre o suporte (2).
 - O suporte pode colocar-se na abertura especialmente desenhada no aparelho ou em qualquer ponto adequado na área de engomagem.
- Não coloque o ferro de engomar sobre a estação sem o suporte.**
- Durante o seu primeiro uso, a estação de engomagem pode produzir certos vapores ou

* Depende do modelo

odores, bem como partículas brancas sobre a base (17); isso é normal e desaparecerá após uns minutos.

- Enquanto o botão de saída de vapor permanecer ligado, o depósito de água pode produzir um som de bombagem, que é normal e indica que a água está a ser bombeada para o depósito de vapor.



2. Selecção de programa

Ver os lados móveis

O seu sistema de engomar a vapor dispõe de um selector de programa (9) para escolher os diferentes programas de engomar.

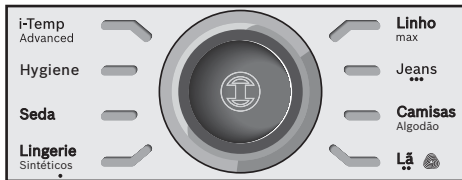

Cada programa define automaticamente uma combinação apropriada de temperatura e vapor, adequada ao tipo de peça de roupa seleccionado. Rodando o selector de programa, pode escolher o tipo de peça de roupa e de tecido a engomar. O indicador luminoso correspondente (7) pisca até que a temperatura e o nível de vapor adequados ao programa seleccionado sejam atingidos.

A partir desse momento, o indicador luminoso mantém-se permanentemente aceso e são emitidos dois sinais sonoros, indicando que o aparelho está pronto a ser utilizado.

Se a peça de roupa a engomar não corresponder a qualquer dos programas disponíveis, consulte as instruções de temperatura indicadas na etiqueta da peça de roupa.

Temperatura	Programa
•	Tecidos sintéticos (Synthetics)
••	Lã (Wool)**
•••	Algodão (Cotton) / Jeans
max	Linho (Linen)

Conselhos:

- Separe as peças de roupa segundo as etiquetas do símbolo de lavagem e engomagem, começando sempre com as peças de roupa que tiverem que ser engomadas a temperaturas mais baixas.

- Para tecidos mistos, seleccione a temperatura correspondente ao tecido mais delicado.
- Se não tem a certeza sobre os tecidos de uma peça de roupa, comece a sua engomagem a baixa temperatura e escolha a temperatura correcta engomando uma pequena secção que não fique normalmente à vista.
- No início de cada utilização, é possível que, além de vapor, pingue água do ferro. Como tal, deve começar por passar o ferro ou num pedaço de tecido.
- Para obter melhores resultados ao engomar, faça-o sem vapor nas últimas passagens, para secar a peça de roupa.

**** O ciclo para lãs deste ferro de engomar foi aprovado pela The Woolmark Company para engomar produtos de pura lã. Engomar os produtos de acordo com as instruções da etiqueta e com as instruções do fabricante deste ferro de engomar. R1502.**



3. Programas especiais



3.1 Programa “i-Temp Advanced”

Ver os lados móveis

Este sistema de engomar a vapor dispõe de um programa “i-Temp Advanced”. Se seleccionar este programa, é definida uma combinação apropriada de temperatura e vapor, adequada a quaisquer tecidos que possam ser engomados.

O programa “i-Temp Advanced” evita danos nas peças de roupa, resultantes da selecção de uma temperatura não adequada.

O programa “i-Temp Advanced” não se aplica a tecidos que não possam ser engomados. Verifique a etiqueta da peça de roupa, para conhecer os detalhes, ou experimente engomar uma parte do tecido que, normalmente, não seja visível.



3.2 Programa “AntiShine”**

Ver os lados móveis

Este sistema de engomar a vapor dispõe de um programa “AntiShine”. Se seleccionar este programa e premir regularmente o botão de vapor (14 ou 15*), o risco de a peça de roupa ficar com lustro ao engomar é reduzido.

* Depende do modelo



3.3 Programa “Hygiene”*

Este sistema de engomar a vapor está equipado com um programa “Hygiene” especial.

Esta inovadora tecnologia de vapor higiénico remove 99,9% dos micróbios. Adequada para todos os tipos de tecidos e extremamente eficiente em peças de roupa grossas e delicadas. A combinação única da temperatura e do intervalo de vapor oferece um efeito de higienização que não requer quaisquer aditivos químicos.

Proceda de acordo com as seguintes instruções:

1. Seleccione o programa “Hygiene” rodando o seletor (9).
2. Coloque o ferro de engomar sobre a peça de roupa ou o tecido que deseja higienizar.
3. Prima continuamente o botão de vapor (14) no fundo da pega para libertar poderosos jatos de vapor higiénico. Engome lentamente toda a peça de roupa para otimizar o resultado final.

Notas:

- Para assegurar a máxima eficiência do programa “Hygiene”, o sistema necessita de reinicializar após 20 minutos. O indicador luminoso do programa “Hygiene” pisca cinco vezes e o gerador de vapor muda automaticamente para o programa “i-Temp Advanced”.
- Caso deseje continuar a utilizar o programa “Hygiene”, aguarde até que o LED correspondente ao programa “i-Temp Advanced” pare de piscar seguido de dois sinais sonoros. Em seguida, pode seleccionar novamente o programa “Hygiene” rodando o seletor (9).
- Não é possível ativar a função de poupança de energia  com o programa “Hygiene” seleccionado.



3.4 Programa “Calc’nClean”

Consulte a secção 11.



4. Função “PulseSteam”

 Ver os lados móveis

Este aparelho conta com uma função especial para eliminar os vincos mais difíceis.

Quando o botão de vapor é accionado, o gerador de vapor lança três jactos para que o vapor se entranhe nos tecidos com maior profundidade. Prima rapidamente o botão de vapor (15*) na parte de cima da pega.

Notas:

- Pode parar os jactos de vapor, voltando a premir rapidamente o botão de vapor.
 - Podem surgir algumas gotas de água quando utilizar a função “PulseSteam” pela primeira vez.
- As gotas de água desaparecem após algum tempo de utilização da função.

5. Função “Intelligent steam”

Este sistema de caldeira está equipado com um controlo de vapor inteligente qual. Após libertar o botão de saída de vapor (14 ou 15*), uma pequena quantidade de vapor adicional continua a ser expelida.

Esta quantidade de vapor adicional pode ser sempre cancelada ao pressionar novamente, e de forma breve, o botão de saída de vapor.



6. Engomar sem vapor

Comece a engomar sem ligar o botão de saída de vapor (14 ou 15*).



7. Vapor vertical

 Ver os lados móveis

Pode ser utilizada para remover vincos de roupas penduradas em cabides, cortinas, etc.

Aviso:

 **Nunca direcione o jacto de vapor para peças de roupa que estejam vestidas.**
Nunca direcione o vapor para pessoas ou animais.

1. Seleccione o programa “Jeans / ...” para obter a quantidade de vapor óptima.
2. Segure no ferro, na vertical, a cerca de 15 cm da peça de roupa que vai engomar a vapor.
3. É possível engomar a vapor cortinas e peças de roupa penduradas em cabides (blusões, fatos, casacos, etc.), colocando o ferro na vertical e premindo o botão de vapor (14 ou 15*).

* Depende do modelo



8. Poupança de energia

Prima o botão de poupança de energia  (6). Se a definição de poupança de energia estiver seleccionada, pode poupar até 30% da energia e 40% da água (*) e, ainda assim, obter bons resultados ao engomar a maioria das peças de roupa.

Deve utilizar a definição do nível normal de energia apenas para tecidos grossos e muito vincados.

(*) *Em comparação com a definição máxima.*



9. Função de desligar automático

Se, ao engomar, não premir o botão de vapor (14 ou 15*) na pega do ferro durante algum tempo (8 minutos), o sistema de engomar a vapor desliga-se automaticamente.

O anel com luz em volta do selector de programa (9) pisca quando a função de desligar automático é accionada. Simultaneamente, são emitidos três sinais sonoros.

Para voltar a ligar o sistema de engomar a vapor, prima novamente o botão de vapor.



10. Cobertura de protecção em tecido

 Ver os lados móveis

Este protector (18*) utiliza-se para engomar com vapor peças delicadas a uma temperatura máxima sem as danificar. O uso da capa protectora em tecido também elimina a necessidade de um pano para evitar o brilho em materiais escuros.

Aconselha-se começar a engomar uma pequena secção do interior da peça e observar os resultados.

Para colocar o protector no ferro, ponha a ponta do ferro no extremo do protector de tecidos e puxe a banda elástica por cima da parte inferior traseira do ferro até que fique ajustada. Para soltar a capa de protecção em tecido, puxe a banda elástica para separá-la do ferro.

A capa de protecção em tecido pode ser adquirida no serviço de pós-venda ou em casas especializadas.

Código do acessório
(Serviço pós-venda)

00571510

Me do acessório (Casas
especializadas)

TDZ2045



11. Calc'nClean Perfect

Aviso de limpeza automática

O indicador luminoso de aviso de limpeza automática "Calc" (4) pisca, indicando que a caldeira e a câmara de vapor do ferro têm de ser limpas.

Deixe o aparelho desligado durante mais de duas horas, verifique cuidadosamente se o mesmo está frio e se o reservatório de água (1) está vazio.

Proceda de acordo com as seguintes instruções:



11.1 Limpeza da caldeira

 Ver os lados móveis

Não utilize agentes anticalcário para limpar a caldeira, pois podem danificá-la.

- 1 Fixe o ferro ao suporte, introduzindo a ponta do ferro na ranhura frontal e deslocando a alavanca do sistema de fixação (3) contra a parte traseira do ferro. Coloque o aparelho na beira da banca.
- 2 Desaperte o filtro (12*) e retire-o.
- 3 Para lavar o colector de calcário, coloque o filtro sob a torneira e lave-o até os resíduos de calcário serem removidos. Esprema-o, como indicado na figura a).

Para obter melhores resultados, pode mergulhar o colector de calcário durante, aproximadamente, 30 minutos numa mistura de água da torneira (250 ml) e uma medida de líquido anticalcário (25 ml), como indicado na figura b).

Em seguida, passe-o novamente por água (muito importante!).

O líquido anticalcário pode ser adquirido no nosso Serviço Pós-Venda ou em Lojas especializadas:

Código do acessório (Serviço pós-venda)	Me do acessório (Casas especializadas)
--	---

00311715

TDZ1101

- 4 Coloque o gerador de vapor em posição invertida e, com uma jarra, encha a caldeira (na base) com 1/4 litro de água.
- 5 Agite a base durante alguns momentos e esvazie-a completamente no lava-loiças ou num depósito. Para obter os melhores resultados, recomendamos realizar esta operação duas vezes.

Importante: antes de voltar a fechá-la, assegure-se de que não fica água na caldeira.

- Volte a colocar o filtro e aperte-o.



11.2 Limpar a câmara de vapor do ferro

↑ Ver os lados móveis

- Encha o reservatório com água da torneira.
- Ligue o cabo de alimentação à corrente e coloque o interruptor de alimentação principal (10) na posição "I".
- Rodando o selector de programa (9), escolha o programa de descalcificação "Calc'nClean". O indicador luminoso (8) começa a piscar.
- Aguarde que o indicador luminoso (8) pare de piscar e se mantenha permanentemente aceso. Simultaneamente, são emitidos dois sinais sonoros.
- Segure no ferro por cima do lava-loiças ou de um recipiente para recolher a água.
- Prima o botão de vapor (14) e agite ligeiramente o ferro. Deste saem água a ferver e vapor, juntamente com calcário e/ou depósitos que possam estar no interior. Após um minuto, aproximadamente, o indicador luminoso de aviso de limpeza automática "Calc" (4) apaga-se.

Continue a agitar ligeiramente o ferro durante cinco minutos, enquanto prime o botão de vapor, de modo a que a água e o vapor limpem totalmente a câmara.

- Sem premir o botão de vapor (14), rode o selector de programa (9) e escolha o programa "Linen / máx.". A água na câmara de vapor começa a evaporar.
- Espere até que toda a água na câmara evapore. Em seguida, pode colocar o botão de alimentação principal (10) na posição "O".
- Para limpar a base, remova de imediato qualquer resíduo, passando com um tecido de algodão molhado no ferro quente.



12. Limpeza e manutenção

↑ Ver os lados móveis

⚠ Atenção! Risco de queimaduras!
Desligue o sistema de caldeira da electricidade antes de realizar qualquer limpeza ou manutenção.

- Depois de engomar, desligue a ficha e deixe arrefecer a base do ferro de engomar antes de limpar.
- Limpe a caixa, a pega e o corpo do ferro com um pano húmido.
- Se a base apresentar sujidade ou calcário, limpe-a com um pano de algodão húmido.
- Se algum tecido sintético derreter porque a base do ferro está muito quente, desligue o controlo de vapor e remova imediatamente quaisquer resíduos com um pano de algodão húmido, dobrado várias vezes.
- Não utilize produtos abrasivos ou dissolventes. Para manter a base do ferro em bom estado, não dê pancadas com o ferro em objectos metálicos. Nunca limpe a base do ferro com esfregões de palha de aço ou produtos químicos.



13. Guardar o aparelho

↑ Ver os lados móveis

- Coloque o botão de alimentação principal na posição "O" e desligue o cabo de alimentação.
- Deixe arrefecer o sistema de caldeira antes de o guardar.
- Coloque o ferro no respectivo suporte (2), sobre a base, e fixe-o, introduzindo a ponta do ferro na ranhura frontal e deslocando a alavanca do sistema de fixação (3) contra a parte traseira do ferro.
- Esvazie o depósito de água, guarde o cabo da electricidade no respectivo espaço de armazenamento e a mangueira de vapor na fixação de armazenamento. Não aperte demasiado os cabos ao enrolar.
- Segure na pega do ferro ao deslocar o aparelho.



Conselhos para poupança de energia

A maior quantidade de energia consumida por um ferro a vapor esta destinada a produção de vapor. Para reduzir o consumo, siga os seguintes conselhos:

- Comece sempre com roupa cujos tecidos requerem uma menor temperatura de engomar. Para isto, consulte a etiqueta.
- Procure passar a ferro tecidos que ainda estejam húmidos, reduzindo a saída de vapor do ferro. O vapor vai ser produzido principalmente pelos tecidos e não através do ferro.
- Se utiliza uma máquina de secar roupa antes de passar a ferro, seleccione um programa ideal para secagem antes da operação de passagem a ferro.



Resolução de problemas

Problema	Causas possíveis	Solução
O indicador luminoso "Calc" (4) pisca.	1. A caldeira tem de ser limpa.	1. Limpe a caldeira de acordo com as instruções de limpeza neste manual.
O indicador luminoso do programa de engomar (7) pisca permanentemente.	1. O reservatório de água (1) está vazio.	1. Encha o reservatório de água.
O gerador de vapor não se liga.	1. Existe um problema de ligação. 2. O botão de alimentação principal não está ligado.	1. Verifique o cabo de alimentação (13), a ficha e a tomada. 2. Coloque o botão de alimentação principal (10) na posição "I".
O ferro não aquece.	1. O botão de alimentação principal não está ligado. 2. A temperatura está definida para um nível reduzido.	1. Coloque o botão de alimentação principal (10) na posição "I". 2. Defina a temperatura para a posição pretendida.
O ferro produz fumo quando está ligado.	1. Na primeira utilização: alguns componentes do aparelho foram ligeiramente lubrificados na fábrica e podem produzir um pouco de fumo quando aquecidos inicialmente. 2. Nas utilizações subsequentes: a base pode estar suja.	1. É absolutamente normal acontecer e para passado pouco tempo. 2. Limpe a base de acordo com as instruções de limpeza neste manual.
Presença de água nos orifícios da base.	1. Dá-se a condensação da água no interior dos tubos, porque o vapor está a ser utilizado pela primeira vez ou não é utilizado há muito tempo.	1. Direcione o ferro para fora da zona de engomar e prima o botão de vapor até que o vapor seja produzido.

Problema	Causas possíveis	Solução
Sai sujidade através da base.	<ol style="list-style-type: none"> 1. Existe uma acumulação de calcário ou minerais no reservatório de vapor. 2. Foram utilizados produtos químicos ou aditivos. 	<ol style="list-style-type: none"> 1. Efectue um ciclo de limpeza (consulte a secção "Calc'nClean Perfect"). 2. Nunca adicione produtos à água. Utilize água da torneira misturada com 50% de água destilada ou desmineralizada. Para que a função de vapor continue a funcionar nas condições ideais, misture água da torneira com água destilada 1:1. Se a água da torneira na sua área de residência for muito dura, misture-a com água destilada 1:2. Limpe a base com um pano húmido.
O ferro não produz vapor.	<ol style="list-style-type: none"> 1. A caldeira não está ligada ou o reservatório de água está vazio. 2. Não se colocou correctamente o depósito de água sobre a caixa 	<ol style="list-style-type: none"> 1. Coloque o botão de alimentação principal (10) na posição "I" e/ou encha o reservatório de água. 2. Volte a colocar o depósito de água sobre a caixa correctamente.
A peça de roupa engomada fica escura e/ou cola-se à base.	<ol style="list-style-type: none"> 1. A temperatura seleccionada é demasiado elevada e danificou a peça de roupa. 	<ol style="list-style-type: none"> 1. Selecciona uma temperatura adequada para o material a engomar e limpe a base com um pano húmido.
A base fica castanha.	<ol style="list-style-type: none"> 1. É uma consequência normal da utilização. 	<ol style="list-style-type: none"> 1. Limpe a base com um pano húmido.
O aparelho produz um som de bombagem.	<ol style="list-style-type: none"> 1. Está a ser bombeada água para o reservatório de vapor. 2. Não se colocou correctamente o depósito de água sobre a caixa. 3. O som não pára. 	<ol style="list-style-type: none"> 1. É normal acontecer. 2. Volte a colocar o depósito de água sobre a caixa correctamente. 3. Se o som persistir, não utilize o gerador de vapor e contacte um centro de assistência técnica autorizado.
Perda de pressão ao engomar.	<ol style="list-style-type: none"> 1. Botão de vapor accionado durante um longo período de tempo. 	<ol style="list-style-type: none"> 1. Utilize o botão de vapor de forma intervalada. Este procedimento resulta num engomar de melhor qualidade, uma vez que os tecidos ficarão secos e mais suaves.
Ao passar a ferro, aparecem manchas de água na peça de roupa.	<ol style="list-style-type: none"> 1. Pode ser causado pela condensação de vapor na tábua de engomar. 	<ol style="list-style-type: none"> 1. Limpe a capa de tecido da tábua de engomar e passe as manchas a ferro, sem vapor, para as secar.
Durante a utilização da função "PulseSteam" aparecem manchas de água na peça de roupa.	<ol style="list-style-type: none"> 1. As manchas de água são causadas pela condensação de vapor na mangueira, ao arrefecer depois de a utilizar. 	<ol style="list-style-type: none"> 1. Após algum tempo de utilização da função "PulseSteam", as gotas de água deixam de sair da base.
A mangueira fica quente durante a utilização.	<ol style="list-style-type: none"> 1. É normal acontecer. É causado pelo vapor que passa através da mangueira ao engomar a vapor. 	<ol style="list-style-type: none"> 1. Coloque a mangueira no lado oposto, para que não lhe toque enquanto estiver a passar a ferro.
Fuga de água da caldeira.	<ol style="list-style-type: none"> 1. O filtro (12*) localizado no fundo do aparelho está solto. 	<ol style="list-style-type: none"> 1. Aperte o filtro.
O ferro continua a libertar vapor depois de ser colocado no suporte (2).	<ol style="list-style-type: none"> 1. Função "PulseSteam" activada. 	<ol style="list-style-type: none"> 1. Prima novamente o gatilho e o ferro deixa de libertar vapor imediatamente.

Se as acções indicadas acima não solucionarem o problema, contacte o centro de assistência técnica autorizado.

* Depende do modelo

Σας ευχαριστούμε που αγοράσατε το σταθμό ατμοσιδερώματος Sensixx DS38, το καινούριο σύστημα ατμοσιδερώματος της Bosch.

Διαβάστε τις οδηγίες χρήσης αυτής της συσκευής προσεκτικά και φυλάξτε τες για μελλοντική αναφορά.

Μπορείτε να μεταφορτώσετε αυτό το εγχειρίδιο από τη τοπική ιστοσελίδα της Bosch.

Ανοίξτε τις πλευρές που ξεδιπλώνουν



Γενικές οδηγίες ασφαλείας

- Αποσυνδέστε το σίδερο από το ηλεκτρικό ρεύμα όταν πρέπει να το αφήσετε χωρίς επίβλεψη.
- Τραβήξτε το ηλεκτρικό καλώδιο από την πρίζα προτού γεμίσετε τη συσκευή με νερό και προτού αδειάσετε το υπολειπόμενο νερό μετά τη χρήση.
- Αυτή η συσκευή πρέπει να χρησιμοποιείται και να τοποθετείται πάνω σε σταθερή επιφάνεια.
- Όταν χρησιμοποιείτε όρθιο στήριγμα ή υποστήριγμα, βεβαιωθείτε ότι το υποστήριγμα της επιφάνειας είναι σταθερό.
- Το σίδερο δεν πρέπει να χρησιμοποιείται εάν έχει πέσει κάτω, εάν υπάρχουν εμφανή σημάδια φθοράς ή έχει διαρροή. Σε αυτή τη περίπτωση πρέπει να ελεγχθεί από ένα εξουσιοδοτημένο Κέντρο Τεχνικού Σέρβις προτού ξαναχρησιμοποιηθεί.
- Οποιαδήποτε εργασία αλλαγής ή επιδιόρθωσης στη συσκευή, π.χ. αλλαγή του ηλεκτρικού καλωδίου, πρέπει να πραγματοποιείται μόνο από ειδικευμένο προσωπικό ενός Εξουσιοδοτημένου Τεχνικού Σέρβις.
- Η συσκευή μπορεί να χρησιμοποιείται από παιδιά της ηλικίας των 8 χρονών και άνω, και άτομα με μειωμένες ψυχοφυσικές ή νοητικές ικανότητες, ή με ανεπαρκή εμπειρία ή γνώση, μόνο αν επιβλέπονται ή τους παρέχονται οδηγίες σχετικά με την ασφαλή χρήση της συσκευής και τους κινδύνους της. Τα παιδιά δεν πρέπει να παίζουν με τη συσκευή. Ο καθαρισμός και η συντήρηση της συσκευής δεν πρέπει να γίνεται από τα παιδιά χωρίς επίβλεψη.
- Διατηρείστε το σίδερο και το καλώδιο του μακριά από παιδιά κάτω των 8 χρονών όταν λειτουργεί ή κρυώνει.

- ❑  ΠΡΟΣΟΧΗ. Ζεστή επιφάνεια.
Η επιφάνεια ζεσταίνεται κατά τη διάρκεια της χρήσης.
- ❑ Αυτή η συσκευή έχει σχεδιαστεί μόνο για οικιακή χρήση έως 2000m πάνω από τη στάθμη της θάλασσας.

- Η συσκευή αυτή έχει σχεδιαστεί μόνο για οικιακή χρήση και όχι για επαγγελματική.
- Να, χρησιμοποιείτε τη, συσκευή αυτή μόνον για τον σκοπό για τον οποίο έχει σχεδιασθεί, δηλαδή ως σίδερο. Οποιαδήποτε άλλη χρήση της θα θεωρηθεί ακατάλληλη και, συνεπώς, επικίνδυνη. Ο κατασκευαστής δεν θα είναι υπεύθυνος για κανενός είδους βλάβη που μπορεί να προκύψει από μια ανάρμοστη ή ακατάλληλη χρήση.
- Η χρήση και η σύνδεση της συσκευής στον ηλεκτρικό ρεύμα πρέπει να γίνεται σύμφωνα με τις πληροφορίες που αναγράφονται στην ετικέτα με τα χαρακτηριστικά.
- Συνδέετε τη συσκευή μόνο σε πρίζα με γείωση. Εάν είναι απολύτως απαραίτητο να χρησιμοποιήσετε επέκταση καλωδίου, βεβαιωθείτε ότι είναι κατάλληλη για 16Α ή περισσότερο και ότι έχει πρίζα με γείωση.
- Αν καεί η ασφάλεια της συσκευής, αυτή θα παραμείνει εκτός λειτουργίας. Προκειμένου να την επαναφέρετε στην ομαλή λειτουργία της, προσκομίσετε την σε ένα εξουσιοδοτημένο Τεχνικό Σέρβις.
- Για να αποφύγετε καταστάσεις, σε περίπτωση ανεπιθύμητων μεταβολών της τάσης τροφοδότησης, όπως παροδικές πτώσεις τάσης ή διακυμάνσεις της τάσης ρεύματος, συνιστάται το σίδερο να είναι συνδεδεμένο στο σύστημα παροχής ρεύματος με μέγιστη αντίσταση 0.37 Ω. Εάν είναι αναγκαίο, ο χρήστης μπορεί να ζητήσει από τη δημόσια εταιρία παροχής ηλεκτρικού για το σύστημα σύνθετης αντίστασης στο σημείο διασύνδεσης.
- Δεν πρέπει ποτέ να τοποθετείτε αυτή η συσκευή κάτω από τη βρύση για να γεμίσετε νερό.
- Αποσυνδέστε αμέσως τη συσκευή από την πρίζα εάν νομίζετε ότι έχει υποστεί βλάβη, καθώς επίσης πάντα μετά από κάθε χρήση.
- Το φως δεν πρέπει να αφαιρείται από τη πρίζα τραβώντας από το καλώδιο.
- Μην βυθίζετε ποτέ το σίδερο σε νερό ή σε οποιοδήποτε άλλο υγρό.

- Μην αφήνετε εκτεθειμένη τη συσκευή στις καιρικές συνθήκες (βροχή, ήλιος, παγετός, κτλ.).

Σημαντικό:

- Η συσκευή αυτή αποκτά υψηλή θερμοκρασία και παράγει ατμό κατά τη λειτουργία, μπορεί να προκαλέσει κάψιμο ή έγκαυμα εάν δεν χρησιμοποιείται σωστά.
- Ο σωλήνας ατμού, η βάση ατμού, η μεταλλική πλάκα στο κάτω μέρος της αφαιρούμενη βάση σίδηρου (2) και ιδιαίτερα το σίδερο μπορεί να ζεσταθούν κατά τη λειτουργία. Αυτό είναι φυσιολογικό.
- Μην κατευθύνετε τον ατμό προς άτομα ή ζώα.
- Μην επιτρέπεται να έρεται σε παφή το καλώδιο με τη βάση του δίτε ρου όταν αυτή είναι ζεστό.
- Πρέπει να γνωρίζετε ότι το σύστημα μπορεί να συνεχίσει να παράγει ατμό για ένα σύντομο χρονικό διάστημα μόλις ελευθερώσετε τη σκανδάλη ατμού. Αυτή η λειτουργία είναι φυσιολογική.

Συμβουλή για την απόρριψη

Τα προϊόντα μας προσφέρονται σε βελτιστοποιημένη συσκευασία. Αυτό βασικά συνιστά τη χρήση μη μολυσματικών υλικών που πρέπει να απορρίπτονται με την τοπική υπηρεσία απορριμμάτων ως δευτερεύουσες πρώτες ύλες. Το τοπικό δημοτικό συμβούλιό σας μπορεί να προσφέρει πληροφορίες για τον τρόπο απόρριψης παλαιών συσκευών.



Αυτή η συσκευή φέρει σήμανση σύμφωνα με την Ευρωπαϊκή Κατευθυντήρια Οδηγία 2012/19/ΕΕ που αφορά στη χρήση ηλεκτρικών και ηλεκτρονικών συσκευών (απόβλητα ηλεκτρικού και ηλεκτρονικού εξοπλισμού -ΑΗΗΕ).

Η κατευθυντήρια οδηγία που εφαρμόζεται σε όλη την ΕΕ καθορίζει το πλαίσιο για την επιστροφή και ανακύκλωση των χρησιμοποιημένων συσκευών.

περιγραφή

1. Δεξαμενή νερού
2. Βάση σιδήρου αφαιρούμενη
3. Σύστημα στερέωσης σιδήρου "SecureLock"
4. Λυχνία ένδειξης για τον αυτόματο καθαρισμό "Calc"
5. Λυχνία ένδειξης "Δεξαμενή νερού άδεια"
6. Κουμπί εξοικονόμηση ενέργειας "eco" και λυχνία ένδειξης (πράσινο)
7. Λυχνίες ένδειξης για πρόγραμμα σιδερώματος
8. Πρόγραμμα αφαλάτωσης "Calc'nClean" και λυχνία ένδειξης
9. Επιλογέας προγράμματος και φωτιζόμενος δακτύλιος.
10. Κουμπί «ενεργοποίησης-απενεργοποίησης»
11. Σωλήνας
12. Φίλτρο απασβέστωσης "Calc'nClean Perfect"*
13. Καλώδιο σύνδεσης ρεύματος με περιτύλιξη
14. Κουμπί εξόδου ατμού
15. Κουμπί εξόδου ατμού "PulseSteam"*
16. Λαμπάκι ένδειξης σιδήρου
17. Κουμπί εξόδου ατμού
18. Πέλαμα προστασίας υφασμάτων*



1. Προετοιμασία

↑ Βλέπε τις πλευρές που ξεδιπλώνουν

1. Ελευθερώστε το σίδερο από το σύστημα στερέωσης (3) τραβώντας το μοχλό που βρίσκεται στην πίσω φτέρνα του σιδήρου.
2. Αφαιρέστε οποιαδήποτε ετικέτα ή προστατευτικό κάλυμμα από την πλάκα σιδήρου (17).
3. Τοποθετήστε τη συσκευή οριζόντια σε μια στερεά και σταθερή επιφάνεια. Μπορείτε να απομακρύνετε τη βάση σιδήρου από τη συσκευή και να τοποθετήσετε το σίδερο πάνω σε μια άλλη στερεά, σταθερή και οριζόντια επιφάνεια.
4. Γεμίστε τη δεξαμενή νερού, βεβαιωθείτε ότι δεν έχετε υπερβεί το σήμα στάθμης νερού.
5. Ξετυλίξτε το καλώδιο ρεύματος (13) πλήρως και συνδέστε το σε μια πρίζα με γείωση.
6. Ρυθμίστε το διακόπτη γενικής λειτουργίας (10) στη θέση ενεργοποίησης.
7. Η συσκευή θα αλλάξει αυτόματα στο πρόγραμμα "i-Temp Advanced" (βλέπε ενότητα 3.1). Η αντίστοιχη λυχνία ένδειξης (7) θα αναβοσβήνει, και μετά από μερικά λεπτά, θα

παραμείνει συνεχώς αναμμένη. Δυο μπιπ θα ακουστούν για να δηλώσουν ότι η συσκευή είναι έτοιμη για χρήση.

Ο ατμολέβητας θα χρειαστεί περισσότερο χρόνο για να φτάσει σε αυτή την κατάσταση μόνο μετά την αρχική προθέρμανση, ή κατόπιν εκτέλεσης της λειτουργίας αφαίρεση αλάτων (Calc'n clean).

Αν υπάρχει ήδη νερό στον ατμολέβητα κατά τη διάρκεια της κανονικής χρήσης, ο χρόνος προθέρμανσης για να φτάσει στη θερμοκρασία λειτουργίας θα είναι μικρότερος.

8. Η συσκευή έχει ενσωματωμένο έναν αισθητήρα για το επίπεδο νερού. Η λυχνία ένδειξης (5) "Δεξαμενή νερού άδεια" θα ανάψει και τρία μπιπ θα ακουστούν όταν πρέπει να γεμίσει η δεξαμενή νερού.

Προσοχή! Αν η δεξαμενή νερού είναι άδεια όταν έχει επιλεγεί ένα από τα προγράμματα σιδερώματος, η λυχνία ένδειξης (7) που αντιστοιχεί σε αυτό το πρόγραμμα θα αναβοσβήνει μέχρι να γεμίσει η δεξαμενή νερού.

Σημαντικό:

- Μπορεί να χρησιμοποιηθεί νερό βρύσης.
- Για την παράταση της ιδανικής λειτουργίας με ατμό, αναμιγνύετε νερό βρύσης με αποσταγμένο νερό 1:1. Αν το νερό βρύσης στην περιοχή σας είναι πολύ σκληρό, αναμιγνύετε με αποσταγμένο νερό 1:2.
- Το βαθμό σκληρότητας του νερού μπορείτε να τον πληροφορηθείτε στην τοπική υπηρεσία ύδρευσης.
- Μπορείτε να γεμίσετε το ντεπόζιτο νερού σε οποιαδήποτε στιγμή κατά τη χρήση της συσκευής.
- Προς αποφυγή βλάβης και/ή μόλυνσης της δεξαμενής νερού και του μπόιλερ, μην χρησιμοποιείτε αρωματισμένο νερό, ξίδι, άμυλο, προϊόντα αφαίρεσης αλάτων, πρόσθετες ύλες ή οποιοδήποτε άλλο είδος χημικού προϊόντος.

Οιαδήποτε βλάβη προκαλείται από τη χρήση των ανωτέρω προϊόντων καθιστά άκυρη την εγγύηση.

- Το σίδερο δεν έχει σχεδιαστεί για να στηρίζεται στο πίσω μέρος του. Παρακαλούμε, να τοποθετείτε πάντα το σίδερο οριζόντια στη βάση του σιδήρου (2).
- Η βάση μπορεί να τοποθετηθεί στο ειδικά σχεδιασμένο κενό της συσκευής ή σε οποιοδήποτε κατάλληλο σημείο στην περιοχή σιδερώματος.

Μην τοποθετείτε το σίδερο πάνω στη συσκευή χωρίς την ειδική βάση του.

- Κατά την πρώτη χρήση του το σίδερο μπορεί να απελευθερώσει κάποιους ωμούς ή οσμές, καθώς και λευκά σωματίδια πάνω στο πέλμα (17) του. Αυτό είναι φυσιολογικό και θα εξαφανισθεί μετά από μερικά λεπτά.
- Για όσο διάστημα το κουμπί εξόδου του ατμού παραμένει πιεσμένο, το νετπόζιτο νερού μπορεί να εκπέμπει έναν θόρυβο αντλίας, πράγμα που είναι φυσιολογικό και υποδεικνύει ότι αντλίζεται νερό προς το νετπόζιτο ατμού.



2. Επιλογή προγράμματος

↑ Βλέπε τις πλευρές που ξεδιπλώνουν

Η βάση ατμού σας έχει έναν επιλογή προγράμματος (9) για να επιλέξετε το διαφορετικό πρόγραμμα σιδερώματος.

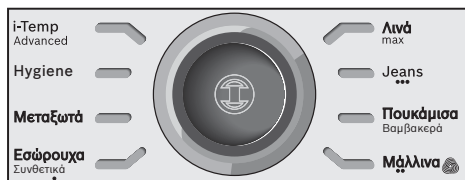

Κάθε πρόγραμμα ρυθμίζει αυτόματα ένα κατάλληλο συνδυασμό θερμοκρασίας και ατμού ο οποίος είναι κατάλληλος για τον τύπο των ρούχων που επιλέχθηκε.

Γυρίζοντας τον επιλογή προγράμματος μπορείτε να επιλέξετε τον τύπο του ρούχου και του υφάσματος που θα σιδερωθεί. Η αντίστοιχη λυχνία ένδειξης (7) θα αναβοσβήνει μέχρι να επιτευχθεί η κατάλληλη θερμοκρασία και επίπεδο ατμού για το επιλεγμένο πρόγραμμα.

Από αυτή τη στιγμή, η λυχνία ένδειξης θα παραμείνει αναμμένη και δυο μπιπ θα ακουστούν που δηλώνουν ότι η συσκευή είναι έτοιμη για χρήση.

Αν το ρούχο που θα σιδερωθεί δεν αντιστοιχεί σε κανένα από τα υπάρχοντα προγράμματα, ελέγξτε τις οδηγίες θερμοκρασίας που αναγράφονται στην ετικέτα του ρούχου.

Θερμοκρασία	Πρόγραμμα
•	Συνθετικά (Synthetics)
••	Μάλλινα (Wool)**
•••	Βαμβακερά (Cotton) / Jeans
max	λινά (Linen)

Συμβουλές:

- Να ταξινομήτε τα ρούχα σύμφωνα με τα σύμβολα που φέρουν οι ετικέτας όσον αφορά το πλύσιμο και το σιδερώμα τους και να ξεκινάτε το σιδερώμα πάντα από τα ρούχα που απαιτούν την πιο χαμηλή θερμοκρασία.
- Για διάφορα υφάσματα, επιλέξτε τη θερμοκρασία που αντιστοιχεί για τα πιο ευαίσθητα υφάσματα.
- Αν δεν γνωρίζετε το είδος του υφάσματος από το οποίο είναι κατασκευασμένο το ρούχο, αρχίστε το σιδερώμα με χαμηλή θερμοκρασία και αποφασίστε για τη σωστή θερμοκρασία σιδερώνοντας ένα μικρό κομμάτι του ρούχου από τη μεριά που συνήθως δεν φαίνεται
- Στην αρχή της κάθε χρήσης, είναι πιθανόν να βγαίνουν κάποιες σταγόνες νερού μαζί με τον ατμό.

Επομένως, συνιστάται να δοκιμάσετε το σίδερο σε μια σιδερώστρα ή σε ένα κομμάτι από ύφασμα.

**** Το πρόγραμμα μάλλινων σ' αυτό το σίδερο έχει εγκριθεί από την The Woolmark Company για το σιδερώμα ολόμαλλων προϊόντων υπό τον όρο ότι τα προϊόντα σιδερώνονται σύμφωνα με τις οδηγίες τις ετικέτας του ρούχου και των οδηγιών του κατασκευαστή αυτού του σιδερού. R1502**



3. Ειδικά προγράμματα



3.1 Πρόγραμμα "i-Temp Advanced"

↑ Βλέπε τις πλευρές που ξεδιπλώνουν

Αυτή η βάση ατμού έχει ένα πρόγραμμα "i-Temp Advanced". Αν επιλέξετε αυτό το πρόγραμμα, ρυθμίζεται ένας ανάλογος συνδυασμός θερμοκρασίας και ατμού ο οποίος είναι κατάλληλος για όλα τα υφάσματα που σιδερώνονται.

Το πρόγραμμα "i-Temp Advanced" εμποδίζει τις φθορές στα ρούχα από τη λάθος επιλογή θερμοκρασίας.

Το πρόγραμμα "i-Temp Advanced" δεν ισχύει για υφάσματα που δεν σιδερώνονται. Παρακαλούμε να ελέγξετε την ετικέτα του υφάσματος για λεπτομέρειες ή δοκιμάστε να σιδερώσετε σε ένα μέρος του ρούχου που δεν φαίνεται κανονικά.

* Ανάλογα με το μοντέλο



3.2 Πρόγραμμα “AntiShine”*

I Βλέπε τις πλευρές που ξεδιπλώνουν

Αυτή η βάση ατμού έχει ένα πρόγραμμα “AntiShine”. Αν έχετε επιλέξει αυτό το πρόγραμμα και πατάτε τακτικά το κουμπί απελευθέρωσης ατμού (14 ή 15*), μειώνεται ο κίνδυνος γυαλάδων στο ύφασμα λόγω σιδερώματος.



3.4 Πρόγραμμα “Calc'nClean”

Βλέπε ενότητα 11.



4. “PulseSteam” λειτουργία

I Βλέπε τις πλευρές που ξεδιπλώνουν

Αυτή η συσκευή έχει μια ειδική λειτουργία για την αφαίρεση έντονων τσαλακωμάτων.

Όταν ενεργοποιείται το κουμπί απελευθέρωσης ατμού, η παραγωγή ατμού θα παράγει τρεις δυνατές βολές ατμού έτσι ώστε ο ατμός να φτάσει ακόμη πιο βαθιά στα υφάσματα.

Πατήστε σύντομα το κουμπί ελευθέρωσης ατμού (15*) πάνω στη λαβή.

Παρατηρήσεις:

- Μπορείτε να σταματήσετε τις βολές ατμού πατώντας ξανά γρήγορα το κουμπί ατμού.
 - Μπορεί να τρέξουν μερικές σταγόνες νερού την πρώτη φορά που θα χρησιμοποιήσετε τη λειτουργία “PulseSteam”.
- Οι σταγόνες νερού θα πάφουν να εμφανίζονται αφότου χρησιμοποιήσετε τη λειτουργία για κάποιο χρονικό διάστημα.



3.3 “Hygiene” πρόγραμμα*

Αυτή η βάση ατμού διαθέτει ένα ειδικό πρόγραμμα “Hygiene”.

Η καινοτόμος τεχνολογία του ατμού υγιεινής απομακρύνει 99,9% των μικροβίων. Είναι κατάλληλη για όλα τα είδη υφασμάτων και απόλυτα αποδοτική σε ευαίσθητα ενδύματα και με πυκνή ύφανση. Ο μοναδικός συνδυασμός θερμοκρασίας και διαστήματος ατμού χαρίζει ένα αποτέλεσμα απολύμανσης, το οποίο δεν απαιτεί πρόσθετες χημικές ουσίες.

Παρακαλούμε να συνεχίσετε ως εξής:

1. Επιλέξτε το πρόγραμμα “Hygiene” γυρίζοντας τον επιλογέα (9).
2. Τοποθετήστε το σίδερο πάνω στο ένδυμα ή το ύφασμα που θέλετε να απολυμάνετε.
3. Πατήστε συνεχόμενα το κουμπί απελευθέρωσης ατμού (14) στην κάτω πλευρά της χειρολαβής για να ελευθερώσει ισχυρές βολές του ατμού υγιεινής. Σιδερώστε αργά όλο το ένδυμα για να βεβαιώσετε το τελικό αποτέλεσμα.

Σημειώσεις:

4. Για καλύτερη απόδοση του προγράμματος “Hygiene”, πρέπει να γίνει επαναφορά του συστήματος μετά από 20 λεπτά. Η λυχνία ένδειξης “Hygiene” αναβοσβήνει πέντε φορές και η παραγωγή ατμού ενεργοποιείται αυτόματα στο πρόγραμμα “i-Temp Advanced”.
5. Εάν θέλετε να συνεχίσετε με το πρόγραμμα “Hygiene”, περιμένετε μέχρι το πρόγραμμα-LED του “i-Temp Advanced” να σταματήσει να αναβοσβήνει και κατόπιν να ακουστούν δύο μπιπ. Μετά, μπορείτε να επιλέξετε ξανά το πρόγραμμα “Hygiene” γυρίζοντας τον επιλογέα (9).
6. Η ρύθμιση εξοικονόμηση ενέργειας **E** δεν μπορεί να ενεργοποιηθεί μαζί με την επιλογή του προγράμματος “Hygiene”.

5. “Intelligent steam” λειτουργία

Αυτός ο ατμοσταθμός διαθέτει έλεγχο “Εξυπνος ατμός”, με τον οποίο, όταν αφήσετε τη σκανδάλη ατμού (14 ή 15*), παράγει μια μικρή επιπρόσθετη ποσότητα ατμού.

Ο επιπρόσθετος ατμός μπορεί άμεσα να σταματήσει αν πιέσουμε σύντομα τη σκανδάλη ατμού.



6. Σιδέρωμα δίχως ατμό

Αρχίστε το σιδέρωμα αλλά χωρίς να πατήσετε τα κουμπιά απελευθέρωση ατμού (14 ή 15*).



7. Κάθετος ατμός

↑ Βλέπε τις πλευρές που ξεδιπλώνουν

απομακρύνετε το σαλάκωμα σε ρούχα που κρέμονται, κουρτίνες, κ.λπ.

Προειδοποίηση!:

⚠ Πότε μην κατευθύνετε το πιστόλι ατμού σε υφάσματα που φοράτε.

Πότε μην κατευθύνετε τον ατμό προς ανθρώπους ή ζώα.

1. Επιλέξτε το πρόγραμμα “Jeans/ ...” για την καλύτερη ποσότητα ατμού.
2. Κρατήστε το σίδερο σε όρθια θέση περίπου 15 εκ. μακριά από το ύφασμα που θα εκτοξευθεί ο ατμός.
3. Μπορείτε να σιδερώσετε κουρτίνες και ρούχα που κρέμονται (σακάκια, κοστούμια, παλτό...) τοποθετώντας το σίδερο σε κάθετη θέση και πατώντας το κουμπί ατμού (14 ή 15*).



8. Εξοικονόμηση ενέργειας

Πιέστε το κουμπί εξοικονόμηση ενέργειας **Ⓜ** (6). Αν έχετε επιλέξει τη ρύθμιση για εξοικονόμηση ενέργειας, μπορείτε να εξοικονομήσετε μέχρι και 30% της κατανάλωσης ενέργειας και 40% της κατανάλωσης νερού (*), και ακόμη να έχετε καλά αποτελέσματα στο σιδέρωμα για τα περισσότερα ρούχα σας.

Συνιστάται να χρησιμοποιείτε τη ρύθμιση της κανονικής ενέργειας μόνο για χοντρά και ζαρωμένα υφάσματα.

(*) Σε σύγκριση με τη μέγιστη ρύθμιση.



9. Αυτόματο σβήσιμο

Αν κατά τη διάρκεια του σιδερώματος, δεν έχει πατηθεί το κουμπί απελευθέρωσης ατμού (14 ή 15*) στη λαβή του σιδερού για μια συγκεκριμένη χρονική περίοδο (8 λεπτά), η βάση ατμού θα σβήσει αυτόματα.

Ο φωτιζόμενος δακτύλιος γύρω από τον επιλογέα προγράμματος (9) θα αναβοσβήνει όταν ενεργοποιηθεί το auto shut-off. Την ίδια στιγμή θα ακουστούν τρία μπιπ.

Για να ξανα ενεργοποιήσετε τη βάση ατμού, ξαναπατήστε το κουμπί απελευθέρωσης.



10. Πέλα προστασίας υφασμάτων

↑ Βλέπε τις πλευρές που ξεδιπλώνουν

Το προστατευτικό αυτό χρησιμοποιείται για να σιδερώσετε με ατμό ευαίσθητα ρούχα σε υψηλή θερμοκρασία χωρίς να τα βλάψετε. Με τη χρήση του προστατευτικού πέλματος, επίσης, δεν είναι αναγκαίο να χρησιμοποιείτε ένα πανί προκειμένου να αποφεύγετε την εμφάνιση λάμψης σε σκούρα υφάσματα.

Σας συνιστούμε να ξεκινάτε το σιδέρωμα σε ένα μικρό μέρος της εσωτερικής όψης του ρούχου προκειμένου να ελέγξετε το αποτέλεσμα.

Για να τοποθετήσετε το προστατευτικό πέλαμα, βάλτε πρώτα τη μύτη του σιδερού στο άκρο του προστατευτικού και τραβήξτε την ελαστική ταινία πάνω από το κάτω πίσω μέρος του σιδερού μέχρι να εφαρμοσθεί καλά. Για να αφαιρέσετε το προστατευτικό, τραβήξτε την ελαστική ταινία προκειμένου να την απελευθερώσω από το σίδερο.

Μπορείτε να προμηθευθείτε το πέλαμα προστασίας υφασμάτων από τα εξουσιοδοτημένα σέρβις ή από εξειδικευμένα καταστήματα.

Κωδικός εξαρτήματος
(Υπηρεσία μετά την
πώληση)

00571510

Όνομα εξαρτήματος
(Εξειδικευμένα
καταστήματα)

TDZ2045



11. Calc'nClean Perfect

Προειδοποίηση αυτόματου καθαρισμού

Η λυχνία προειδοποίησης αυτόματου καθαρισμού “Calc” (4) θα αναβοσβήνει δηλώνοντας ότι ο λέβητας και ο θάλαμος ατμού πρέπει να ξεπλυθεί.

Αποσυνδέστε τη συσκευή για πάνω από δυο ώρες, ελέγξτε προσεχτικά ότι η συσκευή είναι κρύα και ότι η δεξαμενή νερού (1) είναι άδεια.

Παρακαλούμε να συνεχίσετε ως εξής:



11.1 Καθαρισμός του λέβητα

↑ Βλέπε τις πλευρές που ξεδιπλώνουν

Μην χρησιμοποιείτε προϊόντα αφαίρεσης αλάτων για να ξεπλύνετε το νετρίτζιο, μπορεί να προκληθεί βλάβη.

- 1 Στερεώστε το σίδερο στη βάση εισάγοντας τη μύτη του σιδερού στη μπροστινή εσοχή και μετακινώντας το μοχλό στερέωσης (3) προς τη

* Ανάλογα με το μοντέλο

φτέρνα του σίδηρου. Τοποθετήστε τη συσκευή στο χείλος του νεροχύτη.

- 2 Ξεβιδώστε το φίλτρο (12*) και βγάλτε το.
- 3 Για να πλύνετε το συλλέκτη αλάτων, τοποθετήστε το φίλτρο κάτω από τη βρύση και πλύνετε το μέχρι να φύγουν όλα τα υπολείμματα αλάτων. Πιέστε το όπως παρουσιάζεται στην εικόνα α).

Για καλύτερα αποτελέσματα, μπορείτε να βυθίσετε το συλλέκτη αλάτων για περίπου 30 λεπτά σε νερό βρύσης (250 ml) αναμινώντας μια ποσότητα (25 ml) υγρού αφαλάτωσης, όπως παρουσιάζεται στην εικόνα β).

Κατόπι, ξεπλύνετε ξανά με νερό (πολύ σημαντικό!).

Μπορείτε να προμηθευτείτε το υγρό απασβέστωσης από την υπηρεσία μετά την πώληση ή από εξειδικευμένα καταστήματα.

Κωδικός εξαρτήματος
(Υπηρεσία μετά την
πώληση)

00311715

Όνομα εξαρτήματος
(Εξειδικευμένα
καταστήματα)

TDZ1101

- 4 Κρατείστε τη γεννήτρια ατμού σε ανάποδη στάση και, με μια κανάτα, γεμίστε τον λέβητα (στη Βάση του) με 1/4 του λίτρου νερό.
- 5 Ανακινείστε τη Βάση για μερικά δευτερόλεπτα και αδειάστε την εντελώς στο νεροχύτη ή σε έναν κουβά. Προκειμένου να επιτύχετε ένα Καλύτερο αποτέλεσμα, σας συνιστούμε να πραγματοποιήσετε αυτή τη διαδικασία δύο φορές.

Σημαντικό: Πριν τον Κλείσετε ξανά, βεβαιωθείτε ότι δεν έχει μείνει νερό στο λέβητα.

- 6 Αντικαταστήστε και σφίξτε το φίλτρο.



11.2 Ξέπλυμα του θαλάμου ατμού

↑ ΒΛΕΠΕ ΤΙΣ ΠΛΕΥΡΕΣ ΠΟΥ ΞΕΔΙΠΛΩΝΟΥΝ

- 1 Γεμίστε τη δεξαμενή νερού με νερό βρύσης.
- 2 Συνδέστε το καλώδιο ρεύματος και ρυθμίστε το γενικό διακόπτη λειτουργίας (10) στη θέση "I".
- 3 Γυρίζοντας τον επιλογέα προγράμματος (9), επιλέξτε το πρόγραμμα αφαλάτωσης "Calc'nClean". Η λυχνία ένδειξης (8) θα αρχίσει να αναβοσβήνει.
- 4 Περιμένετε μέχρι η λυχνία ένδειξης (8) να σταματήσει να αναβοσβήνει και να παραμείνει συνεχώς αναμμένη. Την ίδια στιγμή θα ακουστούν δυο μπιπ.

- 5 Κρατήστε το σίδηρο πάνω από το νεροχύτη ή ένα δοχείο για να μαζέψετε το νερό.
- 6 Πατήστε το κουμπί απελευθέρωσης ατμού (14) και τινάξτε απαλά το σίδηρο. Το βραστό νερό και ο ατμός θα εξέλθουν συμπαρασύροντας τα άλατα και/ή τυχόν ακαθαρσίες, αν υπάρχουν μέσα. Μετά από ένα λεπτό περίπου η λυχνία προειδοποίησης αυτόματου καθαρισμού "Calc" (4) θα σβήσει.
Συνεχίστε να τινάξετε απαλά το σίδηρο για πέντε λεπτά ενώ πατάτε το κουμπί απελευθέρωσης ατμού, έτσι ώστε το νερό και ο ατμός να καθαρίσουν πλήρως τον θάλαμο.
- 7 Χωρίς να πατήσετε το κουμπί απελευθέρωσης ατμού (14), γυρίστε τον επιλογέα προγράμματος (9) και επιλέξτε το πρόγραμμα "Linen / max". Το νερό στο θάλαμο ατμού θα αρχίσει να εξατμίζεται.
- 8 Περιμένετε μέχρι να εξατμιστεί το νερό από το θάλαμο. Μετά, μπορείτε να ρυθμίστε το γενικό διακόπτη (10) στη θέση "O".
- 9 Για να καθαρίσετε την πλάκα, βγάλτε απευθείας τις ακαθαρσίες περνώντας το ζεστό σίδηρο πάνω από ένα υγρό βαμβακερό ύφασμα.



12. Καθαρισμός και συντήρηση

↑ ΒΛΕΠΕ ΤΙΣ ΠΛΕΥΡΕΣ ΠΟΥ ΞΕΔΙΠΛΩΝΟΥΝ



Προσοχή! Κίνδυνος εγκαύματος!

Πάντα να αποσυνδέετε τη συσκευή από το ρεύμα πριν την καθαριότητα ή τη συντήρηση.

1. Μετά το σιδέρωμα, αποσυνδέστε το φως και αφήστε τη συσκευή να κρυώσει πριν τον καθαρισμό.
2. Σκουπίστε το περιβλήμα, τη λαβή και το σώμα του σίδηρου με ένα υγρό πανί.
3. Αν η πλάκα σίδηρου είναι βρώμικη ή έχει άλατα, καθαρίστε την με ένα υγρό βαμβακερό πανί.
4. Αν το συνθετικό ύφασμα λιώσει λόγω υψηλών θερμοκρασιών στην πλάκα του σίδηρου, σβήστε τον ατμό και σκουπίστε αμέσως τα υπολείμματα με ένα παχύ διπλωμένο, υγρό βαμβακερό πανί.
5. Μην χρησιμοποιείτε δραστικά προϊόντα ή διαλυτικά. Για να διατηρήσετε απαλή την πλάκα του σίδηρου, πρέπει να αποφεύγετε τη σκληρή επαφή με μεταλλικά αντικείμενα. Μην χρησιμοποιείτε ποτέ το σφουγγαράκι για τα πιάτα ή χημικά για τον καθαρισμό της πλάκας του σίδηρου.



13. Αποθήκευση της συσκευής

↑ Βλέπε τις πλευρές που ξεδιπλώνουν

1. Ρυθμίστε το γενικό διακόπτη στη θέση «Ο» και αποσυνδέστε το καλώδιο ρεύματος.
2. Να αφήνετε τη συσκευή να κρυώσει προτού την αποθηκεύσετε.
3. Τοποθετήστε τη βάση σίδηρου (2), να στέκεται πάνω στην πλάκα σίδηρου, και στερεώστε την εισάγοντας τη μύτη του σίδηρου στη μπροστινή εσοχή και μετακινώντας το σύστημα του μοχλού στερέωσης (3) προς τη φτέρνα του σίδηρου.
4. Αδειάστε το ντεπόζιτο νερού, φυλάξτε το καλώδιο του ρεύματος στη θέση περιτύλιξης καλωδίου και τον εύκαμπτο σωλήνα ατμού στη θέση στερέωσης. Μην τυλίγετε πολύ σφιχτά τα καλώδια.
5. Κρατήστε τη λαβή του σίδηρου όταν μετακινείτε τη συσκευή.



Συμβουλές για να εξοικονομήσετε ενέργεια

Η παραγωγή ατμού καταναλώνει την περισσότερη ενέργεια. Για να μειώσετε τη χρήση ενέργειας, ακολουθήστε την παρακάτω συμβουλή:

- Ξεκινήστε σιδερώνοντας τα υφάσματα που απαιτούν τη χαμηλότερη θερμοκρασία σιδερώματος. Ελέγξτε την προτεινόμενη θερμοκρασία σιδερώματος στην ετικέτα του υφάσματος.
- Σιδερώστε τα ρούχα ενώ είναι ακόμα υγρά και μειώστε τη ρύθμιση του ατμού. Ο ατμός παράγεται από τα ρούχα και όχι από το σίδερο.
- Εάν στεγνώνετε τα ρούχα στο στεγνωτήριο ρούχων πριν από το σιδέρωμα, ρυθμίστε το στεγνωτήριο ρούχων στο πρόγραμμα "στεγνό σιδέρωμα".



Οδηγός επίλυσης προβλημάτων

Πρόβλημα	Πιθανή αιτία	Λύση
Η λυχνία ένδειξης (4) "Calc" αναβοσβήνει.	1. Το σίδερο και η δεξαμενή νερού θα πρέπει να ξεπλένονται.	1. Ξεπλύνετε το σίδερο και την δεξαμενή νερού σύμφωνα με τις οδηγίες καθαρισμού που θα βρείτε σε αυτό το εγχειρίδιο.
Η λυχνία ένδειξης (7) για το πρόγραμμα σιδερώματος αναβοσβήνει συνεχώς.	1. Η δεξαμενή νερού (1) είναι άδεια.	1. Γεμίστε τη δεξαμενή νερού.
Ο ατμοέβλητας δεν ξεκινάει.	1. Υπάρχει πρόβλημα στη σύνδεση. 2. Ο γενικός διακόπτης δεν είναι ενεργοποιημένος.	1. Ελέγξτε το καλώδιο ρεύματος (13), το φις και την πρίζα. 2. Ρυθμίστε το γενικό διακόπτη (10) στη θέση "I".
Το σίδερο δεν θερμαίνεται.	1. Ο γενικός διακόπτης δεν είναι ενεργοποιημένος. 2. Η θερμοκρασία έχει ρυθμιστεί σε χαμηλή θέση.	1. Ρυθμίστε το γενικό διακόπτη (10) στη θέση "I". 2. Ρυθμίστε τη θερμοκρασία στη θέση που θέλετε.
Το σίδερο βγάζει καπνό όταν ανάβει.	1. Κατά την πρώτη χρήση: κάποια εξαρτήματα της συσκευής έχουν λιπανθεί λίγο στο εργοστάσιο και μπορεί να βγάλουν λίγο καπνό με την πρώτη θέρμανση. 2. Κατά τη μετέπειτα χρήση: η πλάκα σίδηρου μπορεί να έχει ακαθαρσίες.	1. Αυτό είναι απόλυτα φυσιολογικό και θα σταματήσει μετά από λίγη ώρα. 2. Καθαρίστε την πλάκα σίδηρου σύμφωνα με τις οδηγίες καθαρισμού στο εγχειρίδιο.
Τρέχει νερό από τις τρύπες στην πλάκα σίδηρου.	1. Γίνεται συμπύκνωση νερού μέσα στα σωληνάκια επειδή ο ατμός χρησιμοποιείται για πρώτη φορά ή δεν έχει χρησιμοποιηθεί για μεγάλο χρονικό διάστημα.	1. Στοχεύετε το σίδερο μακριά από την περιοχή σιδερώματος και πατήστε το κουμπί απελευθέρωσης ατμού μέχρι να βγει ατμός.

Πρόβλημα	Πιθανή αιτία	Λύση
Βγαίνει βρωμιά από την πλάκα σιδήρου.	<ol style="list-style-type: none"> Υπάρχει συσσώρευση αλάτων ή μετάλλων στη δεξαμενή νερού. Έχουν χρησιμοποιηθεί χημικά προϊόντα ή πρόσθετες ύλες. 	<ol style="list-style-type: none"> Συνεχίστε με τον κύκλο καθαριότητας (δείτε τη παράγραφο "Calc'nClean Perfect"). Πότε μην προσθέτετε προϊόντα στο νερό. Χρησιμοποιείτε νερό βρύσης αναμειγμένο με 50% απεσταγμένο ή απιονισμένο νερό. Για να παρατείνετε τη βέλτιστη λειτουργία του ατμού, αναμίξτε νερό βρύσης με απεσταγμένο νερό 1:1. Εάν το νερό βρύσης της περιοχής σας είναι πολύ σκληρό, αναμίξτε νερό βρύσης με απεσταγμένο νερό 1:2. Καθαρίστε την πλάκα σιδήρου με ένα υγρό πανί.
Το σίδερο δεν παράγει καθόλου ατμό.	<ol style="list-style-type: none"> Το νεπόζιπο δεν είναι αναμμένο ή η δεξαμενή νερού είναι άδεια. Δεν τοποθετήθηκε σωστά το νεπόζιπο νερού πάνω στο νεπόζιπο ατμού. 	<ol style="list-style-type: none"> Ρυθμίστε το γενικό διακόπτη (10) στη θέση "I" και/ή γεμίστε τη δεξαμενή νερού. Τοποθετήστε ξανά το νεπόζιπο νερού πάνω στο νεπόζιπο ατμού σωστά.
Τα σιδερωμένα ρούχα γίνονται σκούρα και/ή κολλάνε στην πλάκα σιδήρου.	<ol style="list-style-type: none"> Η επιλεγόμενη θερμοκρασία είναι πολύ υψηλή και χαλαίει το ρούχο. 	<ol style="list-style-type: none"> Επιλέξτε μια κατάλληλη θερμοκρασία για το υλικό που σιδερώνετε και καθαρίστε την πλάκα σιδήρου με ένα υγρό πανί.
Η πλάκα σιδήρου γίνεται καφέ.	<ol style="list-style-type: none"> Αυτό είναι φυσιολογικό λόγω χρήσης. 	<ol style="list-style-type: none"> Καθαρίστε την πλάκα σιδήρου με ένα υγρό πανί.
Η συσκευή βγάζει ένα ήχο αντίλησης.	<ol style="list-style-type: none"> Το νερό αντλείται μέσα στη δεξαμενή ατμού. Δεν τοποθετήθηκε σωστά το νεπόζιπο νερού πάνω στο νεπόζιπο ατμού. Ο ήχος δεν θα σταματήσει. 	<ol style="list-style-type: none"> Αυτό είναι φυσιολογικό. Τοποθετήστε ξανά το νεπόζιπο νερού πάνω στο νεπόζιπο ατμού σωστά Αν ο ήχος δεν σταματάει, μην χρησιμοποιείτε τον ατμολέβητα και επικοινωνήστε με ένα εξουσιοδοτημένο τεχνικό σέρβις.
Απώλεια πίεσης κατά το σιδέρωμα.	<ol style="list-style-type: none"> Το κουμπί απελευθέρωσης ατμού είναι ενεργοποιημένο για μεγάλο χρονικό διάστημα. 	<ol style="list-style-type: none"> Χρησιμοποιήστε το κουμπί απελευθέρωσης ατμού σε διαστήματα. Αυτό βελτιώνει το αποτέλεσμα σιδερώματος καθώς τα υφάσματα θα στεγνώσουν και θα είναι πιο απαλά.
Εμφανίζονται κηλίδες νερού πάνω στο ρούχο κατά το σιδέρωμα.	<ol style="list-style-type: none"> Μπορεί να προκαλείται από τη συμπύκνωση ατμού πάνω στη σιδερώστρα. 	<ol style="list-style-type: none"> Σκουπίστε το υφασμάτινο κάλυμμα της σιδερώστρας και σιδερώστε τις κηλίδες χωρίς ατμό για να στεγνώσουν.
Εμφανίζονται κηλίδες νερού πάνω στο ρούχο κατά τη χρήση της λειτουργίας "PulseSteam".	<ol style="list-style-type: none"> Οι κηλίδες νερού προκαλούνται από τη συμπύκνωση ατμού μέσα στο σωλήνα όταν κρυώνει το σίδερο μετά τη χρήση. 	<ol style="list-style-type: none"> Οι σταγόνες νερού σταματούν να εξέρχονται από την πλάκα σιδήρου αφού χρησιμοποιήσετε τη λειτουργία "PulseSteam" για κάποια ώρα.
Ο σωλήνας ζεσταίνεται κατά τη διάρκεια της χρήσης.	<ol style="list-style-type: none"> Αυτό είναι φυσιολογικό. Προκαλείται από τη διέλευση του ατμού μέσα από το σωλήνα κατά τη διάρκεια του σιδερώματος με ατμό. 	<ol style="list-style-type: none"> Βάλτε το σωλήνα στην αντίθετη πλευρά, έτσι ώστε να μην τον αγγίζετε κατά τη διάρκεια του σιδερώματος.
Διαροή νερού από το νεπόζιπο.	<ol style="list-style-type: none"> Το φίλτρο (12*) στο κάτω μέρος της συσκευής είναι χαλαρό. 	<ol style="list-style-type: none"> Σφίξτε το φίλτρο.
Το σίδερο δεν σταματάει να βγάζει ατμό όταν το τοποθετείτε στη βάση.	<ol style="list-style-type: none"> Η λειτουργία "PulseSteam" ενεργοποιείται. 	<ol style="list-style-type: none"> Απλά πατήστε τη σκανδάλη ακόμα μια φορά και το σίδερο θα σταματήσει αμέσως να βγάζει ατμό.

Αν τα παραπάνω δεν επιλύσουν το πρόβλημα, επικοινωνήστε με ένα εξουσιοδοτημένο τεχνικό σέρβις.

Bosch'tan yeni profesyonel buharla ütüleme sistemi, SensiXX DS38 buhar istasyonunu satın aldığınız için teşekkür ederiz.

Cihazın çalıştırma talimatlarını dikkatli bir şekilde okuyunuz ve ileride referans olması için özenle saklayınız.

Bu el kitabını Bosch'un yerel internet sayfalarından indirebilirsiniz.

Ayrılabilir sayfaları açınız



Genel güvenlik talimatları

- Bu ütü prize takılıyken yanından ayrılmayın.
- Cihazı su ile doldurmadan veya kullanımdan sonra kalan suyu boşaltmadan önce cihazın fişini prizden çıkarınız.
- Bu alet sabit bir yüzey üstüne konulmalı ve böyle bir yüzeyde kullanılmalıdır, desteğinin üstüne yerleştirildiğinde desteğin altındaki yüzey sabit olmalıdır.
- Düşürüldüğü, üstünde hasar izleri görüldüğü veya su kaçırdığı zaman bu ütüyü kullanmayın. Tekrar kullanılmadan önce yetkili bir Teknik Servis Merkezi tarafından kontrol edilmelidir.
- Bu aletin üstündeki elektrik kablosu kullanıcı tarafından değiştirilmemelidir. Eğer bu kablo hasar görür ve değiştirilmesi gerekirse, bu işlem yetkili Teknik Servis Merkezi tarafından yapılmalıdır.
- Aletin güvenli şekilde kullanımıyla ilgili bilgilendirme yapılması ve olası tehlikelerin anlaşılması ya da kullanımın gözetim altında yürütülmesi koşuluyla 8 yaş ve üstü çocuklar, fiziksel, duyuşsal ve zihinsel yeterlilikleri düşük olan ve deneyim ve bilgi eksikliği bulunan kişiler bu aleti kullanabilir. Çocukların aleti kurcalaması kesinlikle tehlikeli ve sakıncalıdır. Çocukların temizlik ve kullanıcı bakımı yapması yalnızca gözetim altında mümkündür.
- Ütünün fişi takılı olduğunda ve ütü soğumaya alındığında ütü ve kablosu 8 yaşın altındaki çocukların erişemeyeceği bir yerde tutulmalıdır.
-  **DİKKAT.** Sıcak yüzey. Kullanım sırasında yüzey ısınabilir.
- Bu cihaz yalnızca, deniz seviyesinden 2000 m'ye kadar yükseklikte bulunan evlerde kullanılmak üzere tasarlanmıştır.

- Bu cihaz endüstriyel amaçlı kullanım değil sadece ev kullanımı için tasarlanmıştır.
- Bu alet sadece tasarım amaçlarına uygun, yani bir ütü olarak kullanılmalıdır. Başka şekilde kullanılması yanlış ve sonuçları itibariyle tehlikeli olacaktır. İmalatçı kötü ve yanlış kullanımdan kaynaklanan Herhangi bir hasardan sorumlu tutulmayacaktır.
- Aleti elektrik prizine takmadan önce, voltajın özellikler plakasında belirtilen değere uygunluğunu kontrol edin.
- Bu alet topraklı bir prize bağlanmalıdır. Eğer bir uzatma kablosu kullanırsanız, bunun toprak bağlantısı olan bir 16 A çift kutuplu prizi olmalıdır.
- Bu alete takılı güvenlik sigortası atarsa, alet çalışmayacaktır. Normal çalışma durumuna döndürmek için bu alet, yetkili bir Teknik Servis Merkezi'ne götürülmelidir.
- Geçici gerilim düşmesi durumu veya ışık dalgalanmaları gibi elverişsiz şebeke şartlarından kaçınmak için ütünün 0.37 Ω. Gerekirse kullanıcı, güç kaynağı şirketinden bağlantı noktasında sistem empedansı isteyebilir.
- Bu alet su doldurulmak için asla musluk altında tutulmamalıdır.
- Her zaman her kullanımdan sonra, temizleme öncesinde ya da bir hatadan şüphelenilen durumlarda aletin elektrik bağlantısını kesiniz.
- Elektrik fişi kablodan çekilerek prizden çıkarılmamalıdır.
- Ütüyü veya buhar tankını asla suya veya başka bir sıvıya batırmayın.

- Bu aleti atmosfer koşullarına (yağmur,güneş, don, vs.) maruz bırakmayın.

Önemli:

- Bu alet kullanım sırasında yüksek sıcaklıklara ulaşır ve buhar üretir, bu dikkatsiz ve yanlış kullanımda yanmalara sebep olabilir.
- Buhar hortumu, buhar istasyonu, çıkarılabilir ütü koyma yüzeyinin (2) altındaki metal plaka ve özellikle ütü kullanım sırasında ısınabilir. Bu normaldir.
- Buharı asla insanlara veya hayvanlara doğru yöneltmeyin.
- Kordonu, ütünün tabanına hala sıcakken deşirmeyin.
- Buhar düşmesi bırakıldıktan sonra, sistemin kısa bir süre daha buhar vermeye devam edeceğini unutmayınız. Bu normal bir işlemdir.

Cihazın Atılması

Ürünlerimiz optimize edilmiş ambalajlarda gelmektedir. Bu temel olarak, yerel atık bertaraf hizmetine ikincil hammaddelerle bırakılması gereken kirletici olmayan maddelerin kullanımına dayanmaktadır. Yerel belediye meclisiniz, size eskimiş cihazları nasıl elden çıkarabileceğiniz konusunda bilgi verebilir.



Bu cihaz kullanılmış elektrikli ve elektronik cihazlara ilişkin (elektrikli ve elektronik Avrupa Birliği Yönergesi 2012/19/EU doğrultusunda etiketlenmiştir ekipman sarfiyatı - WEEE).

Yönerge EU genelinde uygulanabilir şekilde, kullanılmış cihazların iadesi ve geri dönüştürülmesinin çerçevesini belirlemektedir.

Tanıtım

1. Su deposu
2. Çıkarılabilir ütü koyma yüzeyi (Isı koruma tableti)
3. Ütü sabitleme sistemi "SecureLock"
4. "Calc" otomatik temizleme uyarı göstergesi lambası
5. "Su haznesi boş" göstergesi lambası
6. Enerji tasarrufu "eco" düğmesi ve göstergesi lambası (yeşil)
7. Ütüleme programı göstergesi lambaları
8. "Calc'nClean" kireç temizleme programı ve göstergesi lambası
9. Işıklı program seçme düğmesi
10. "Açma-kapama" güç düğmesi
11. Buhar hortumu
12. Kireç toplama filtresi "Calc'nClean Perfect"*
13. Saklama kolaylığı olan güç kordonu
14. Buhar çıkarma düğmesi
15. Yoğun buhar çıkarma düğmesi "PulseSteam"*
16. Ütü kontrol ışığı
17. Taban
18. Kumaş koruma ek taban*



1. Hazırlıklar

↑ Ayrılabilir sayfalara bakınız

1. Ütüyü, ütünün arka kısmındaki kolu geriye doğru çekerek sabitleme sisteminden (3) ayırın.
2. Taban levhasından etiketleri veya koruyucu kaplamaları çıkarın (17).
3. Aleti sert, sabit bir yüzeye yatay olarak yerleştirin. Çıkartılabilir ütü koyma yüzeyi aletten çıkarılabilir ve başka bir sert, sabit, yatay bir yüzey üzerinde ütüyü bu tabletin üstüne koyabilirsiniz.
4. Su deposunu doldurun, seviye işaretini geçmemeye dikkat edin.
5. Güç kablosu bobinini tamamen açarak topraklı bir prize takın.
6. Ana elektrik düğmesini (10) "açık" konuma getirin.
7. Cihaz otomatik olarak "i-Temp Advanced" programına geçer (bkz. bölüm 3. 1). İlgili gösterge lambası (7) yanıp söner ve birkaç dakika sonra sürekli yanar. İki bip sesi, cihazın kullanıma hazır olduğunu belirtir.

Yalnızca ilk ısınma sırasında veya kireç temizleme işlemi (Calc'nClean) gerçekleştirildikten sonra buhar üretici bu duruma daha uzun sürede gelecektir.

Normal kullanım sırasında buhar jeneratöründe su varsa, çalışma sıcaklığına ulaşmak için gerçek ısınma süresi kısaltacaktır.

8. Cihazın içinde su seviye sensörü mevcuttur. "Su haznesi boş" gösterge lambası (5) yanar ve su haznesinin doldurulması gerektiğinde üç bip sesi çıkar.

Dikkat! Bir ütüleme programı seçiliyken su haznesi boşsa ilgili programın gösterge lambası (7) su haznesi doldurulana kadar yanıp söner.

Önemli:

- Musluk suyu kullanılabilir. En uygun buhar fonksiyonunu sağlamak için musluk suyunu 1:1 oranında saf su ile karıştırınız. Bölgenizdeki musluk suyu çok sertse musluk suyunu 1:2 oranında saf su ile karıştırınız. Suyun sertliğini bölgenizdeki su idaresinden öğrenebilirsiniz.
- Su tankına su devamlı eklenebilir.
- Su haznesinin ve buhar haznesinin hasar görmesini ve/veya kirlenmesini önlemek için Parfümlü su, sirke, çamaşır kolası, kireç çözücü, katkı maddeleri veya herhangi bir tür kimyasal ürün kullanmayın.

Bahsi geçen ürünlerin kullanımından kaynaklanan her türlü hasar garantiyi geçersiz kılacaktır.

- Ütü, dik şekilde durmak üzere tasarlanmamıştır. Lütfen her zaman ütü koyma yüzeyine (2) yatay olarak yerleştirin.
- Isı koruma tableti buhar istasyonunun özel olarak tasarlanmış yuvasına veya ütüleme alanının yanında uygun bir yere yerleştirilebilir. **Ütüyü ısı koruma tableti olmadan asla ütü masasına veya buhar kazanının üstüne koymayın.**
- İlik kullanım sırasında ütü, tabandan beyaz parçacıklarla birlikte, belli buharlar ve kokular çıkarabilir (17), bu normaldir ve birkaç dakika sonra duracaktır.
- Buhar çıkarma düğmesine basıldığı sırada, su tankı bir pompalama sesi çıkarabilir, bu normaldir, suyun buhar tankına pompalandığını gösterir.



2. Program seçimi

↑ Ayrılabilir sayfalara bakınız

Buhar istasyonunda farklı ütüleme programlarını seçmek için program seçme düğmesi (9) bulunmaktadır.

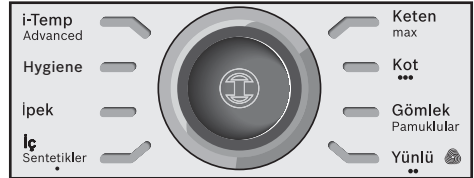

Her program otomatik olarak, seçilen kıyafet tipine uygun olan sıcaklık ve buhar kombinasyonunu ayarlar.

Program seçme düğmesini döndürerek ütüleyeceğiniz kıyafet ve kumaş tipini seçebilirsiniz. Seçilen program için uygun olan sıcaklık ve buhar seviyesine ulaşılan kadar ilgili gösterge lambası (7) yanıp söner.

Bundan sonra gösterge lambası sürekli yanar ve iki bip sesi ile cihazın kullanıma hazır olduğu sinyali verilir.

Ütülenecek kıyafet verilen programlardan hiçbirine uygun değilse, kıyafetin etiketindeki sıcaklık talimatlarını kontrol edin.

Sıcaklık	Program
●	Sentetikler (Synthetics)
●●	Yünlüler (Wool)**
●●●	Pamuklular (Cotton) / Kot (Jeans)
max	Keten (Linen)

İpuçları:

- Giysilerinizi, daima en düşük sıcaklıkta ütülenmesi gerekenlerden başlayarak, üzerlerindeki temizlik sembolü etiketlerine göre ayırın.
- Karışık kıyafetlerde en narin kıyafet için uygun olan sıcaklığı ayarlayın.
- Giysinin neden yapılmış olduğundan emin değilseniz, düşük sıcaklıkta ütümeye başlayın ve zarar gördüğü genellikle belli olmayacak küçük bir kısmını ütüyerek doğru sıcaklığa karar verin.
- Her kullanımın başında buharla birlikte suyun damlaması olasıdır.
Bu nedenle, ütüü ütü masasında gezdirmeniz veya ütüye küçük bir kumaş parçasıyla başlamanız önerilir.
- Daha iyi ütölme sonuçları için kıyafetin kuruması için son vuruşu buharsız olarak yapın.

**** Bu ütünün yün programı, saf yün ürünlerin ütülmesi için, giysi etiketlerinde belirtilen ve bu ütü üreticisi tarafından verilen talimatlara uygun şekilde ütülmesi koşuluyla, The Woolmark Company tarafından onaylanmıştır. R1502.**

3. özel programlar

3.1 “i-Temp Advanced” programı

↑ Ayrılabılır sayfalara bakınız

Bu buhar istasyonunda “i-Temp Advanced” programı mevcuttur. Bu program seçildiğinde, ütülecek tüm kıyafetler için uygun olan sıcaklık ve buhar kombinasyonu ayarlanır.

“i-Temp Advanced” programı, yanlış bir sıcaklık seçildiğinde kıyafetlerin zarar görmesini önler.

“i-Temp” (Karışık) programı ütülenmemesi gereken kıyafetlerde kullanılamaz. Lütfen detaylar için kıyafet bakım etiketini kontrol edin ya da kıyafetin normalde görünmeyen tarafından ütümeyi deneyin.



3.2 “AntiShine” programı*

↑ Ayrılabılır sayfalara bakınız

Bu buhar istasyonunda “AntiShine” programı bulunmaktadır. Bu program seçiliyken buhar bırakma düğmesine (14 veya 15*) düzenli olarak basılırsa, giysi üzerinde ütümeye bağlı parlak izlerin oluşma riski azalır.



3.3 “Hygiene” Programı*

Bu buhar istasyonuna özel “Hygiene” programı vardır.

Yenilikçi hijyenik buhar sistemi mikropların %99.9 unu yok eder. Hem keten gibi ütülenmesi zor kumaşlarda hem de narin kumaşlarınızda oldukça etkilidir. Tüm ütülenebilir tekstil için geçerlidir. Sıcaklık ve aralıklı buhar çıkışı sayesinde kimyasala gerek duymadan hijyen sağlar.

Aşağıdaki adımları izleyiniz:

1. Düğmeyi çevirerek “Hygiene” programına getiriniz (9).
2. Ütüü dezenfekte etmek istediğiniz ütülenebilir tekstilinizin üzerine getiriniz.
3. Ütüü kavradığınız alanın üst kısmında yer alan buhar çıkış düğmesine (14) sürekli basarak güçlü hijyenik buharı dışarı veriniz. Tüm tekstil ütüleyerek hijyenik sonuca ulaşınız.

Not:

- Hijyen programında yüksek verimlilik sağlamak için sistemi 20 dakikada bir yeniden çalıştırınız. Bu sürenin uyarıcısı olarak “Hygiene” ışığı 5 kere yanıp sönecek ve ışık söndükten sonra buhar kazanı kendini otomatik olarak “i-Temp Advanced” programına çevirecektir.
- Eger “Hygiene” programına devam edilmek isteniyorsa, “i-Temp Advanced” programının hazır olması beklenmelidir--“i-Temp Advanced” programı iki aralıklı sesin ardından yanıp sönmeyi bırakacaktır. Bu işlem sonrasında tekrar “Hygiene” Programı düğmeyi çevirerek kullanılabılır (9).
- Hijyon modu aktifken Enerji tasarruf ayarları aktifleştirilemez.



3.4 “Calc’nClean” programı

Bkz. bölüm 11.



4. “PulseSteam” özelliği

↑ Ayrılabilir sayfalara bakınız

Aletin zorlu kırıksıklıkları gidermek için özel bir fonksiyonu bulunmaktadır.

Buhar çıkarma tuşuna basıldığında buhar jeneratörü üç kez güçlü bir buhar vererek kumaşın en derinlerine kadar buhar ulaşmasını sağlar.

Ütünün tutma bölümünün üstündeki buhar çıkarma düğmesine (15*) hafifçe basın.

Notlar:

- Buhar düğmesine tekrar hızlıca basarak buhar verilmesini engelleyebilirsiniz.
- “PulseSteam” fonksiyonunu ilk defa kullanırken su damlaları belirebilir.

Fonksiyon bir süre kullanıldıktan sonra su damlaları yok olacaktır.

5. “Intelligent steam” özelliği

Akıllı buhar sistemi buhar çıkma düğmesine (14 veya 15*) bastıktan sonra ekstra buhar çıkışı sağlar.

Bu ekstra buhar, buhar çıkma düğmesine tekrar basılarak sona erdirilir.



6. Buharsız ütüleme

Buhar çıkarma düğmesine basmadan ütülemeye başlayın (14 veya 15*).



7. Dikey buhar

↑ Ayrılabilir sayfalara bakınız

Bu fonksiyon, askıda duran kıyafetler ve perdeler için kullanılabilir.

Uyarı:

- ⚠ **Kesinlikle insanların üstündeki giysilere buhar püskürtmeyin.**
- Buharı kesinlikle insanlara veya hayvanlara doğru yöneltmeyin.**

1. Optimum buhar miktarı için “Jeans / ...” programını seçin.
2. Ütüyü, buharlanacak olan kıyafetten yaklaşık 15 cm mesafede dik pozisyonda tutun.

3. Ütüyü dik konuma getirerek ve buhar çıkarma düğmesine (14 veya 15*) basarak perdeleri veya askıdaki kıyafetleri (ceketler, takım elbiseler, pardösüler...) buharla ütüleyebilirsiniz (14 veya 15*).



8. Enerji tasarruflu

Enerji tasarruf düğmesine basın  (6).

Enerji tasarruf ayarını seçerek enerji tüketiminin %30'u ve su tüketiminizin %40'ı kadar tasarruf edebilirsiniz (*) ve yine de giysilerinizin çoğu için çok iyi ütüleme sonuçları elde edebilirsiniz.

Normal enerji ayarının sadece kalın ve çok kırıksıklı kumaşlarda kullanılması önerilir.

(*) *En yüksek ayar ile karşılaştırıldığında.*



9. Otomatik kapatma

Ütüleme sırasında, ütünün tutma yerindeki buhar çıkarma düğmesine (14 veya 15*) belirli bir süre (8 dakika) basılmazsa buhar istasyonu otomatik olarak kapanacaktır.

Otomatik kapatma devredeyken program seçme düğmesinin (9) etrafındaki ışıklı halka yanıp söner. Aynı anda üç bip sesi gelecektir.

Buhar istasyonunu yeniden devreye sokmak için buhar çıkarma düğmesine tekrar basın.



10. Kumaş koruma ek tabanı

↑ Ayrılabilir sayfalara bakınız

Ek koruma (18*) tabanı hassas ve nazik giysileri maksimum sıcaklıkta onlara zarar vermeden buharla ütüleyebilmek için kullanılır.

Ek taban özellikle koyu renkli kumaşlarda parlamayı önler.

Ek koruma tabanı ütülediğiniz kumaş için uygun olup olmadığını görmek için önce giysinin küçük bir bölümünü ters taraftan ütülemeniz tavsiye edilir.

Ek tabanı ütüye takmak için, ütünün ucunu koruyucu tabanın ucuna yerleştirin ve elastik şeridi ütünün alt arka tarafına sıkıca geçinceye kadar geri çekin.

Ek tabanı tekrar çıkarmak için elastik şeridi çekip, ütüden çıkarın.

Kumaş koruyucu ek taban bayilerden veya müşteri hizmetlerinden satın alınabilir.

Aksesuar kodu
(Satış sonrası)

00571510

Aksesuar ismi
(Yetkili satış mağazaları)

TDZ2045



11. Calc'nClean Perfect

Otomatik temizleme uyarısı

"Calc" otomatik temizleme uyarı göstergesi lambası (4) yanıp söndüğünde buhar kazanı ve ütü içindeki buhar haznesi temizlenmelidir.

Cihazın soğuk olduğunu, 2 saatten uzun bir süredir fişe takılmadığını ve su haznesinin (1) boş olduğunu kontrol edin.

Lütfen aşağıdaki sırada ilerleyin:



11.1 Kazanın Temizlenmesi

↑ Ayrılabılır sayfalara bakınız

Buhar haznesini çalkalamak için kireç çözücüler kullanmayın, çünkü buhar haznesine zarar verebilir.

- 1 Ütüyü, ütünün ucunu öndeki yarığa sokarak ve sabitleme sistemi kolunu (3) ütünün arka kısmına doğru hareket ettirerek standı sabitleyin. Cihazınızı mutfak lavabosunun kenarına yerleştirin.
- 2 Filtreyi (12*) çevirerek çıkarın.
- 3 Tortu tutucuyu yıkamak için musluğun altına tutun ve kireç artıkları temizlenene kadar yıkayın. Resim a)'da gösterildiği şekilde sıkın. En iyi sonucu elde etmek için tortu tutucuyu, resim b)'de gösterildiği gibi, (250 ml) musluk suyu ve (25 ml) kireç çözme sıvısından oluşan karışım içerisinde yaklaşık 30 dakika bekletin. Ardından tekrar suyla durulayın (çok önemli!).

Kireç çözücü sıvı Satış Sonrası Servisimizden veya Yetkili satış mağazalarından temin edilebilir:

Aksesuar kodu
(Satış sonrası)

00311715

Aksesuar ismi
(Yetkili satış mağazaları)

TDZ1101

- 4 Buhar kazanını baş aşağı konumda tutarak ve bir sürahi kullanarak, kazanın alt kısmından 1/4 litre suyla doldurun.
- 5 Kazanı kısa bir süre çalkalayın ve sonra bir kovaya veya lavaboya tamamen boşaltın. En iyi sonucu elde etmek için, bu işlemi iki kez yapmanızı tavsiye ederiz.

Önemli: Kazanı tekrar kapatmadan önce, içinde hiç su kalmadığından emin olun.

- 6 Filtreyi yerleştirin ve sıkın.



11.2 Ütünün içindeki buhar haznesinin temizlenmesi

↑ Ayrılabılır sayfalara bakınız

- 1 Hazneyi musluk suyuyla doldurun.
- 2 Fişi takın ve güç anahtarını (10) "I" konumuna getirin.
- 3 Program seçme düğmesini (9) döndürerek "Calc'nClean" kireç temizleme programını seçin. Göstergesi lambası (8) yanıp sönmeye başlar.
- 4 Göstergesi lambasının (8) sürekli yanmaya başlamasını bekleyin. Aynı anda iki bip sesi gelecektir.
- 5 Ütünün temizleme işlemi bir lavabo veya büyük bir kap üzerinde tutarak yapın.
- 6 Buhar çıkarma düğmesine (14) basıp ütüyü hafifçe sallayın. Dışarı çıkan kaynar su ve buhar, haznedeki kireç ve/veya kalıntıları atmanızı sağlayacaktır. Yaklaşık 1 dakika sonra "Calc" otomatik temizleme uyarı göstergesi lambası (4) söner.
Buhar çıkarma düğmesini basılı tutarak ütüyü 5 dakika hafifçe sallayın ve haznenin su ve buharla tamamen temizlenmesini sağlayın.
- 7 Buhar çıkarma düğmesine (14) basmadan, program seçme düğmesini (9) döndürüp "Keten / max" programını seçin. Buhar haznesindeki su buharlaşmaya başlayacaktır.
- 8 Haznedeki tüm suyun buharlaşmasını bekleyin. Daha sonra ana elektrik düğmesini (10) "O" pozisyonuna getirebilirsiniz.
- 9 Ütü tabanını temizlemek için sıcak haldeki ütüyü ıslak bir pamuklu kumaş üzerinde gezdirerek tüm kalıntıları giderin.



12. Temizleme ve Bakım

↑ Ayrılabılır sayfalara bakınız



Dikkat! Yanma tehlikesi!

Aletin üzerinde herhangi bir temizlik veya bakım yapmadan önce daima fişini prizden çekin.

1. Ütüleme işi bittikten sonra, fişi prizden çıkarın ve temizlemeden önce tabanın soğumasını bekleyin.

- Isı koruma tabletini, tutma yerini ve ütü gövdesini sadece nemli bezle silin.
- Eğer ütü tabanı kirlenmiş veya kireçlenmişse, nemli bir pamuklu bezle temizleyin.
- Ütü tabanındaki çok yüksek ısıdan dolayı sentetik kumaş erirse, buharı kapatın ve artıkları kalın katlanmış nemli pamuklu bez ile silin.
- Asla aşındırıcı ürünler veya çözücüler kullanmayın. Ütü tabanını pürüzsüz tutmak için metal objelerle sert bir şekilde temas ettirmeyin. Ütü tabanı için asla bulaşık süngeri veya kimyasallar kullanmayın.

- buhar hortumunu saklama kancalarının arasına sabitleyin. Kordonları çok sıkı sarmayın.
- Cihazı hareket ettirirken ütü tutma yerinden tutun.



Enerji tasarrufu yapmanızda yardımcı olacak öneriler

Genel olarak, ütüler en çok buhar üretirken enerji harcamaktadır. Ütünüzü daha verimli kullanmak için aşağıdaki bilgileri dikkate almanızı tavsiye ederiz:

- En düşük ısı gerektiren kumaşlarla ütüye başlayın (“•” → “•••”).
En uygun ısı derecesi için lütfen kumaşınızdaki ütölleme etiketine uyunuz.
- Kıyafetlerinizi hala nemli iken ütöllemeyi tercih ediniz. Bu sayede buhar ütüden çok kumaş tarafından oluşturulacaktır.
- Eğer çamaşır kurutma makinesi kullanıyorsanız, makinenizin ayarını “ütölleme kuruluğunda” olarak seçiniz.



13. Aletin saklanması

↑ Ayrılabılır sayfalara bakınız

- Ana elektrik düğmesini “O” konumuna ayarlayın ve elektrik kablosunu prizden çekin.
- Bu aleti saklanacağı yere kaldırmadan önce daima ütünün soğumasını bekleyin.
- Ütüyü, ütü tabanı üzerinde duracak şekilde ütü koyma yüzeyine (2) yerleştirin ve ütünün ucunu öndeki yarığa sokarak ve sabitleme sistemi kolunu (3) ütünün arka kısmına doğru hareket ettirerek sabitleyin.
- Su tankını boşaltın, kabloyu kablo sarma aparatı üzerine sararak muhafaza ediniz ve



Sorun Giderme

Sorun	Olası sebepler	Çözüm
“Calc” gösterge lambası (4) yanıp söner.	1. Buhar haznesinin ve ütünün çalkalanması gerekiyor.	1. Buhar haznesini ve ütüyü bu kılavuzda yer alan talimatlara uygun bir şekilde çalkalayın.
Ütölleme programı gösterge lambası (7) sürekli yanıp söner.	1. Su haznesi (1) boş.	1. Su haznesini doldurun.
Buhar jeneratörü devreye girmiyor.	1. Bağlantı problemi var. 2. Ana elektrik düğmesi açık değil.	1. Güç kablosunu (13), prizi ve fişi kontrol edin. 2. Ana elektrik düğmesini (10) “I” konumuna getirin.
Ütü ısınmıyor.	1. Ana elektrik düğmesi açık değil. 2. Isı çok düşük konuma ayarlanmış.	1. Ana elektrik düğmesini (10) “I” konumuna getirin. 2. Isıyı arzu ettiğiniz konuma ayarlayın.
Ütü çalışırken duman çıkartıyor.	1. İlk kullanım esnasında: Cihaz üzerindeki belirli bileşenler fabrikada hafifçe yağlanmış ve bu nedenle ilk ısıtmada küçük bir miktar duman üretebilir. 2. Takip eden kullanımda: Ütü tabanı kirlenmiş olabilir.	1. Bu durum normaldir ve kısa bir süre sonra duracaktır. 2. Ütü tabanını bu kılavuzda yer alan talimatlara uygun bir şekilde temizleyin.

Sorun	Olası sebepler	Çözüm
Ütü tabanında bulunan deliklerden su akıyor.	1. Buhar ilk kez kullanıldığından veya uzun süre kullanılmadığından borulardaki su yoğunlaşmaktadır.	1. Ütüyü, ütüleme alanının uzağına doğrultun ve buhar çıkışı durana kadar buhar bırakma düğmesine basın.
Ütü tabanından kir çıkıyor.	1. Buhar haznesinde ve ütüde kireç veya minerallerden kaynaklanan tortulanma var. 2. Kimyasal ürünler veya katkı maddeleri kullanılmıştır.	1. Temizleme döngüsünü gerçekleştirin ("Calc'nClean Perfect" başlıklı bölüme bakın). 2. Suya kesinlikle başka ürünler katmayın. %50 oranında damıtılmış veya minerallerinden arıtılmış su ile karıştırılmış musluk suyu kullanın. Optimum buhar fonksiyonunu uzatmak musluk suyunu damıtılmış su ile 1:1 oranında karıştırın. Eğer yaşadığınız bölgedeki musluk suyu çok sertse, musluk suyunu damıtılmış su ile 1:2 oranında karıştırın. Ütü tabanını nemli bir bezle temizleyin.
Ütü buhar üretmiyor.	1. Buhar haznesi açık değil veya su haznesi boş. 2. Su tankı buhar tankına doğru şekilde takılmamış.	1. Ana elektrik düğmesini (10) "I" konumuna getirin ve/veya su haznesini doldurun. 2. Su tankını doğru şekilde yeniden buhar tankına takın.
Ütülenen giysi kararıyor ve/veya ütü tabanına yapıyor.	1. Seçilen ısı çok yüksek ve bu nedenle giysiye hasar veriyor.	1. Ütülenmekte olan malzemeye uygun bir ısı seçin ve ütü tabanını nemli bir bezle temizleyin.
Ütü tabanı kahverengi hale geliyor.	1. Bu durum kullanımdan kaynaklanan doğal bir sonuçtur.	1. Ütü tabanını nemli bir bezle temizleyin.
Cihazdan pompalama sesi geliyor.	1. Buhar haznesine su pompalanıyor. 2. Su tankı buhar tankına doğru şekilde takılmamış. 3. Ses kesilmiyor.	1. Bu normaldir. 2. Su tankını doğru şekilde yeniden buhar tankına takın. 3. Ses kesilmezse, buhar jeneratörünü kullanmayın ve yetkili teknik servis merkezi ile irtibata geçin.
Ütüleme esnasında basınç kaybı oluşuyor.	1. Buhar bırakma düğmesine uzun bir süre boyunca basılmıştır.	1. Buhar bırakma düğmesini aralıklı olarak kullanın. Böylelikle, kumaşlar kuru kalacağından ve daha pürüzsüz kalacağından daha iyi ütüleme sonuçları elde edilir.
Ütüleme sırasında kumaş üzerinde su lekeleri beliriyor.	1. Buharın ütü masası üzerinde yoğunlaşmasından kaynaklanabilir.	1. Ütü masasının kumaş kılıfını kurulaşın ve su lekelerini kurutmak için onları buhar kullanmadan ütöleyin.
"PulseSteam" fonksiyonunun kullanımı sırasında kumaş üzerinde su lekeleri beliriyor.	1. Su lekeleri, kullanımdan sonraki soğuma esnasında hortumdaki buhar yoğunlaşmasından kaynaklanır.	1. "PulseSteam" fonksiyonu bir süre kullanıldıktan sonra ütü tabanından su damlalarının gelişi durur.
Kullanım sırasında hortum ısınıyor.	1. Bu normaldir. Buharlı ütüleme sırasında hortumdan buhar geçişi olmasından kaynaklanır.	1. Hortumu karşı tarafta tutun, böylece ütüleme sırasında hortuma temas etmezsiniz.
Buhar haznesinden su sızıyor.	1. Cihazın alt kısmındaki yer alan filtre (12*) gevşemiştir.	1. Filtreyi sıkıştırın.
Ütü, ütü koyma yüzeyine yerleştirildikten sonra buhar vermeyi sürdürür.	1. "PulseSteam" fonksiyonu devreye girer.	1. Düğmeye bir kez daha bastığınızda ütü buhar vermeyi durdurur.

Yukarıdaki işlemler sorunu gidermiyorsa, yetkili teknik servis ile irtibata geçin.

Dziękujemy za zakup żelazka z generatorem pary Sensixx DS38, nowego systemu profesjonalnego prasowania z parą firmy Bosch.

Prosimy o dokładne przeczytanie instrukcji obsługi urządzenia i przechowywanie jej w bezpiecznym miejscu, aby móc z niej skorzystać w razie potrzeby.

Ten podręcznik można pobrać z lokalnej strony internetowej firmy Bosch.



Ogólne instrukcje dotyczące bezpieczeństwa

- Nie pozostawiaj żelazka bez nadzoru podczas gdy jest ona podłączona do sieci.
- Przed napełnieniem urządzenia wodą oraz przed wylaniem wody po użyciu należy wyjąć wtyczkę z gniazdka.
- Urządzenie należy ustawić i użytkować na stabilnej powierzchni.
- Jeśli stoi ono na podpórce, powinna ona również stać na stabilnej powierzchni.
- Nie używaj żelazka jeśli upadło, ma widoczne oznaki uszkodzeń lub jeśli przecieka. W takim wypadku przed ponownym użyciem powinno zostać poddane kontroli w autoryzowanym serwisie technicznym.
- Aby uniknąć niebezpiecznych sytuacji, wszelkie wymagane prace i naprawy urządzenia np. wymiana uszkodzonego przewodu zasilającego, muszą być wykonane przez wykwalifikowanego pracownika Autoryzowanego centrum serwisowego.
- Urządzenie może być użytkowane przez dzieci w wieku od 8 lat oraz przez osoby o ograniczonych zdolnościach fizycznych, sensorycznych oraz umysłowych lub nie posiadające odpowiedniej wiedzy i doświadczenia, jeśli będą nadzorowane lub jeśli zostały wcześniej odpowiednio poinstruowane na temat sposobu korzystania z urządzenia w bezpieczny sposób i zrozumiały ryzyko z tym związane. Nie należy pozwolić dzieciom na zabawę urządzeniem. Czyszczenie i konserwacja realizowane przez użytkownika nie powinny być wykonywane przez dzieci bez zapewnienia odpowiedniego nadzoru.
- Pamiętać, aby w fazie rozgrzewania lub stygnięcia, żelazko i przewód zasilający znajdowały się poza zasięgiem dzieci w wieku poniżej 8 lat.

- ❑  **UWAGA.** Gorąca powierzchnia. Powierzchnia może się nagrzewać podczas korzystania z urządzenia.
- ❑ To urządzenie jest przeznaczone wyłącznie do użytku domowego, na wysokości nieprzekraczającej 2000 m nad poziomem morza.

- Niniejsze urządzenie zostało zaprojektowane wyłącznie do użytku domowego, w związku z czym wykluczone jest przemysłowe jego wykorzystanie.
- Używaj tego urządzenia wyłącznie do celów, do jakich jest przeznaczone, to jest do prasowania. Jakiegokolwiek inne użycie uznawane jest za nieprawidłowe, i w związku z tym za niebezpieczne. Producent nie ponosi odpowiedzialności za szkody powstałe na skutek nieodpowiedniego lub nieprawidłowego użycia.
- Przed podłączeniem urządzenia do sieci elektrycznej, upewnij się, że napięcie sieci odpowiada napięciu wskazanemu na tabliczce znamionowej.
- Urządzenie powinno zostać podłączone do gniazdka z uziemieniem. Jeśli używasz przedłużacza, upewnij się, że dysponujesz gniazdkiem dwubiegunowym 16 A z uziemieniem.
- W wypadku przepalenia bezpiecznika, urządzenia nie można uruchomić. Aby móc ponownie użyć żelazka, odnieś je do autoryzowanego Serwisu Technicznego.
- Aby tego uniknąć, w niesprzyjających warunkach zasilania elektrycznego, mogą wystąpić takie zjawiska jak przejściowe spadki napięcia lub wahania napięcia, zatem zaleca się, aby żelazko podłączone było do sieci elektrycznej o maksymalnej impedancji wynoszącej 0.37 Ω. W razie potrzeby, użytkownik może zapytać dostawcę energii o impedancję systemu w punkcie zasilania.
- Nie podstawiaj urządzenia pod kran, aby napełnić zbiornik wodą.
- Po każdym użyciu lub w przypadku podejrzenia usterki należy natychmiast odłączyć urządzenie od zasilania.
- Nie odłączaj urządzenia z sieci pociągając za kabel.
- Nie zanurzaj żelazka lub generatora pary w wodzie ani żadnym innym płynie.

- Nie pozostawiaj urządzenia w miejscu wystawionym na działanie czynników atmosferycznych (deszcz, słońce, szron, itp.)

Ważne:

- Podczas pracy urządzenie osiąga wysokie temperatury i generuje parę, co może być przyczyną oparzeń w przypadku niewłaściwego użycia.
- Przewód pary, stacja bazowa, metalowa płyta zdejmowanej podstawki żelazka (2) , a w szczególności samo żelazko mogą się mocno nagrzewać podczas używania. Jest to normalne.
- Nie kieruj strumienia pary w stronę osób lub zwierząt.
- Uważaj by kabel nie dotykał podstawy żelazka kiedy jest ono rozgrzane.
- Pamiętaj, że stacja prasująca może wydzielać parę jeszcze chwilę po zwolnieniu spustu pary. Jest prawidłowe działanie.

Wskazówki dotyczące usuwania odpadów

Nasze towary znajdują się w zoptymalizowanych opakowaniach. Opakowania te są wytwarzane głównie z materiałów bezpiecznych dla środowiska i powinny zostać przekazane do lokalnego punktu usuwania surowców wtórnych. Informacje na temat sposobu użycia urządzeń wycofanych z eksploatacji można uzyskać w organach administracji lokalnej.



Niniejsze urządzenie jest oznakowane zgodnie z dyrektywą Unii Europejskiej 2012/19/UE dotyczącej urządzeń elektrycznych i elektronicznych (w sprawie zużytego sprzętu elektrycznego i elektronicznego - WEEE).

Wspomniana dyrektywa określa ogólne zasady obowiązujące w krajach Unii Europejskiej, dotyczące wycofania z użycia i reutilizacji odpadów z urządzeń elektrycznych i elektronicznych.

Opis

1. Zbiornik na wodę
2. Demontowana podstawka żelazka
3. System mocowania żelazka "SecureLock"
4. Wskaźnik ostrzegawczy funkcji automatycznego oczyszczania "Calc"
5. Wskaźnik pustego zbiornika na wodę
6. Przycisk i wskaźnik oszczędzania energii "eco" (zielony)
7. Wskaźniki programów prasowania
8. Program i wskaźnik odkamieniania "Calc'nClean"
9. Pokrętko wyboru programu z podświetleniem.
10. Przycisk zasilania wł./wył
11. Przewód pary
12. Filtr odkamieniający "Calc'nClean Perfect"*
13. Kabel sieciowy z nawijakiem
14. Przycisk wylotu pary
15. Przycisk wylotu pary "PulseSteam"*
16. Wskaźnik świetlny żelazka
17. Stopa
18. Stopa ochronna do tkanin*



1. Przygotowanie

↑ Otworzyć składaną instrukcję

1. Wyjąć żelazko z systemu mocowania (3), odchylając dźwignię, znajdującą się przy stopce, w tylnej części żelazka.
2. Usuń wszelkie etykiety lub osłony ze stopy (17).
3. Ustaw urządzenie poziomo na płaskiej i stabilnej powierzchni. Można zdjąć podpórkę żelazka z urządzenia i ustawić je wraz z podpórką na solidnej, stabilnej i poziomej powierzchni.
4. Napełnić zbiornik wody, pamiętając, aby nie przekroczyć zaznaczonego poziomu.
5. Rozwiń kabel zasilający i podłącz go do gniazdka z uziemieniem.
6. Ustawić wyłącznik główny (10) w pozycji "włączony".
7. Urządzenie automatycznie przełączy się na program "i-Temp Advanced" (patrz część 3.1). Wskaźnik odpowiadający temu programowi zacznie migać (7), a po kilku minutach zacznie świecić w sposób ciągły. Rozlegną się dwa dźwięki wskazujące, że urządzenie jest gotowe do użycia.

Generator pary będzie potrzebować więcej czasu, aby osiągnąć ten stan tylko przy początkowym podgrzewaniu lub po wykonaniu odkamieniania (Calc'n clean).

Gdy podczas zwykłej eksploatacji woda znajduje się już w generatorze pary, czas podgrzewania w celu osiągnięcia temperatury roboczej będzie krótszy.

8. To urządzenie posiada wbudowany czujnik poziomu wody. Wskaźnik pustego zbiornika na wodę (5) włącza się i słychać trzy dźwięki, gdy zbiornik na wodę wymaga napełnienia.

Uwaga! Jeśli zbiornik na wodę jest pusty w momencie wyboru jednego z programów prasowania, wskaźnik (7) odpowiadający temu programowi miga do momentu napełnienia zbiornika na wodę.

Ważne:

- Można stosować wodę wodociągową. Aby przedłużyć prawidłowe działanie funkcji pary, należy mieszać wodę z kranu z wodą destylowaną w proporcji 1:1. Jeśli woda z kranu jest bardzo twarda, należy zmieszać ją z wodą destylowaną w proporcji 1:2. Informacje o stopniu twardości wody można uzyskać u lokalnego dostawcy wody.
 - Zbiornik można napełniać wodą w dowolnym momencie podczas pracy urządzenia.
 - Aby uniknąć uszkodzeń i/lub zanieczyszczenia zbiornika na wodę i parownika, nie należy dodawać do niej perfum, octu, krochmalu, środków odwapniających, dodatków ani żadnych środków chemicznych.
- Wszelkie uszkodzenia w wyniku użycia jednego z wyżej wymienionych produktów unieważni gwarancję.**
- Żelazka nie można odstawiać na stopce. Należy zawsze umieszczać je w położeniu pionowym na podstawie (2).
 - Podpórkę można umieścić w specjalnie zaprojektowanym otworze urządzenia lub w innym odpowiednim miejscu w strefie prasowania.
- Nie ustawiaj żelazka na urządzeniu bez podpórki.**
- Przy pierwszym użyciu z żelazka może wydobywać się para lub zapachy oraz pojawić się mogą białe cząsteczki na stopie (17); jest to normalne i po kilku minutach znika.
 - Podczas gdy przycisk wylotu pary jest wciśnięty, zbiornik wody może wydawać dźwięk pompowania, co jest zjawiskiem normalnym i oznacza że do generatora pary pompowana jest woda.

* W zależności od modelu



2. Wybór programu

↑ Otworzyć składaną instrukcję

Stacja pary posiada pokrętko wyboru programu (9), które pozwala wybierać różne programy prasowania.

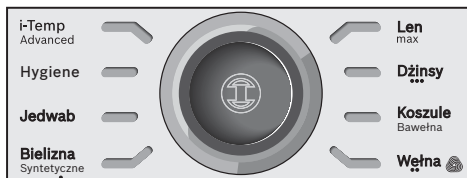

Każdy program automatycznie ustawia temperaturę i parę odpowiednie dla wybranego rodzaju ubrania.

Obracając pokrętko wyboru programu można wybrać prasowany rodzaj ubrania i tkaniny. Wskaźnik odpowiadający programowi (7) będzie migać do momentu, gdy zostaną osiągnięte temperatura i ilość pary właściwe dla danego programu.

Od tego momentu, wskaźnik będzie świecić w sposób ciągły i rozlegną się dwa dźwięki wskazujące, że urządzenie jest gotowe do użycia. Jeśli prasowane ubranie nie odpowiada żadnemu z dostępnych programów, należy sprawdzić zalecaną temperaturę prasowania na metce ubrania.

Temperatura	Program
•	Tkaniny syntetyczne (Synthetics)
••	Wełna (Wool)**
•••	Bawełna (Cotton) / Dżinsy (Jeans)
max	Len (Linen)

Porady:

- Posortuj ubrania zgodnie z etykietami prania i prasowania, rozpoczynając od tych, które mają być prasowane w najniższej temperaturze.
- W przypadku tkanin mieszanych, należy ustawić temperaturę odpowiednią dla najdelikatniejszego z materiałów.
- Jeśli nie ma pewności z jakiej tkaniny uszyte jest dane ubranie, rozpocznij prasowanie w niskiej temperaturze i wypróbuj prawidłową temperaturę prasowania na kawałku materiału normalnie niewidocznym.
- Przy każdym użyciu, na początku prasowania może się zdarzyć, że razem z parą wydostanie się kilka kropel wody.

Z tego powodu, przed przystąpieniem do prasowania, zaleca się wypróbowanie żelazka na desce lub na fragmencie ubrania.

- W celu uzyskania lepszych wyników prasowania, ostatnie ruchy żelazkiem przy prasowaniu należy wykonać bez pary, aby umożliwić wysuszenie odzieży.

**** Program prasowania wyrobów wełnianych tym żelazkiem został zatwierdzony przez The Woolmark Company dla wyrobów z czystej wełny z zastrzeżeniem, że wyroby są prasowane zgodnie z instrukcją na wszywce i zaleceniami producenta tego żelazka. R1502.**



3. Programy specjalne



3.1 Program "i-Temp Advanced"

↑ Otworzyć składaną instrukcję

Stacja pary posiada program "i-Temp Advanced". W przypadku wybrania tego programu, ustawiana jest temperatura i ilość pary odpowiednie do prasowania tkanin dowolnego rodzaju.

Program "i-Temp Advanced" zapobiega uszkodzeniu ubrania spowodowanemu wyborem niewłaściwej temperatury.

Program "i-Temp Advanced" nie ma zastosowania do tkanin, których nie można prasować. Prosimy sprawdzić szczegółowe zalecenia dotyczące prasowania na metce przy ubraniu lub wypróbować żelazko na części tkaniny niewidocznej podczas noszenia.



3.2 Program "AntiShine"

↑ Otworzyć składaną instrukcję

Stacja pary posiada program "AntiShine". Gdy program ten jest włączony, a przycisk uwalniania pary (14 lub 15*) jest naciskany w regularnych odstępach czasu, ryzyko wystąpienia błyszczących śladów na prasowanej odzieży jest mniejsze.



3.3 Program "Hygiene"

Ta stacja pary jest wyposażona w specjalny program "Hygiene".

* W zależności od modelu



Dzięki zastosowaniu innowacyjnej technologii dezynfekcji parą wodną można usunąć 99,9% bakterii. Program jest odpowiedni dla wszystkich rodzajów tkanin i jest niezwykle skuteczny zarówno przy grubych, jak i delikatnych materiałach.. Unikalne połączenie temperatury i częstotliwości pary daje w efekcie znakomite wyniki dezynfekcji, bez konieczności stosowania jakichkolwiek dodatków chemicznych.

Należy wykonać następujące czynności:

1. Wybrać program "Hygiene", przekręcając pokrętkę (9).
2. Umieścić żelazko na ubraniu lub tkaninie, którą chcemy zdezynfekować.
3. Nacisnąć przycisk uwalniania pary (14) w dolnej części uchwytu, aby uwolnić silny strumień pary dezynfekującej. Powoli prasować całe ubranie, aby wzmocnić końcowy rezultat.

Uwaga:

- Aby zapewnić wysoką skuteczność programu "Hygiene", po 20 minutach należy zresetować system. Kontrolka programu "Hygiene" miga pięć razy i generator pary automatycznie przełącza się na program "i-Temp Advanced".
- W razie potrzeby, aby kontynuować program "Hygiene", prosimy poczekać aż dioda LED programu "i-Temp Advanced" przestanie migać po dwóch sygnałach dźwiękowych. Potem można znowu wybrać program "Hygiene", przekręcając pokrętkę (9).
- Ustawienie oszczędzania energii **e** nie może być aktywowane, gdy wybrano program "Hygiene".



3.4 Program "Calc'nClean"

Patrz część 11.



4. Funkcja "PulseSteam"

Otworzyć składaną instrukcję

To urządzenie posiada specjalną funkcję umożliwiającą poradzenie sobie z problemem trudnych do wyprasowania zagnieć. Gdy przycisk uwalniania pary jest włączony, generator wytworzy trzy silne uderzenia pary, które umożliwią głębsze wnikięcie pary w tkaniny. Krótko nacisnąć przycisk uwalniania pary (15*) w górnej części uchwytu.

Uwagi:

- Można wstrzymać uderzenia pary, ponownie krótko naciskając przycisk uwalniania pary.
- Przy pierwszym użyciu funkcji "PulseSteam" może pojawić się kilka kropel wody. Po korzystaniu z tej funkcji przez pewien czas krople wody przestaną się pojawiać.

5. Funkcja "Intelligent steam"

System ten zapewnia inteligentną kontrolę pary. Wciśnięcie przycisku wylotu pary (14 lub 15*) powoduje dostarczenie niewielkiej ilości dodatkowej pary.

Dodatkowe wytwarzanie pary można zawsze wyłączyć poprzez powtórne krótkie wciśnięcie przycisku wylotu pary.



6. Prasowanie bez pary

Rozpocznij prasowanie nie naciskając przycisku wylotu pary (14 lub 15*).



7. Pionowy strumień pary

Otworzyć składaną instrukcję

Można go używać do usuwania zagnieć z ubrań wiszących na wieszakach, z zawieszonych zasłon itp.

Ostrzeżenie:

⚠ Nigdy nie należy kierować strumienia pary na ubranie znajdujące się na ciele. Nigdy nie należy kierować strumienia pary na ludzi lub zwierzęta.

1. Należy wybrać program "Jeans / ...", aby uzyskać optymalną ilość pary.
2. Trzymać żelazko w pozycji pionowej w odległości około 15 cm od ubrania, na które ma być rozpylana woda.
3. Można rozpylać parę na zawieszone zasłony i wiszące ubrania (kurtki, garnitury, płaszcze itp.) - w tym celu należy ustawić żelazko w pozycji pionowej i nacisnąć przycisk uwalniania pary (14 lub 15*).

* W zależności od modelu



8. Oszczędzanie energii

Nacisnąć przycisk oszczędzania energii  (6). Przy wybranym przycisku oszczędzania energii można ograniczyć zużycie energii nawet o 30% i wody nawet o 40% (*) i nadal w większości przypadków uzyskiwać dobre efekty prasowania. Zwykle ustawienie zużycia energii jest zalecane tylko przy prasowaniu grubych i mocno pogniecionych tkanin.

(*) W porównaniu z maksymalnym ustawieniem.



9. Automatykne wyłączenie

Jeśli podczas prasowania przycisk uwalniania pary (14 lub 15*) na uchwycie żelazka nie zostanie wciśnięty przez określony czas (8 minut), stacja pary automatycznie się wyłączy.

Podświetlenie pokrętki wyboru programu (9) zacznie migać po włączeniu automatycznego wyłączania. W tym samym momencie rozlegną się trzy dźwięki.

Aby ponownie włączyć stację pary, należy znów nacisnąć przycisk uwalniania pary.



10. Stopa ochronna do tkanin

 Otworzyć składaną instrukcję

Ten ochroniacz (18*) stosuje się przy prasowaniu parą delikatnych tkanin przy maksymalnej temperaturze.

Jego zastosowanie czyni zbędnym również zastosowanie ściereczki zapobiegającej błyszczeniu ciemnych materiałów.

Zalecamy rozpoczęcie od przeprasowania niewielkiego fragmentu na lewej stronie ubrania i sprawdzenia efektu.

Aby założyć ochroniacz na żelazko, ustaw szpic żelazka na brzegu ochroniacza i przełóż taśmę elastyczną przez dolną tylną część żelazka, aby go dopasować. Aby zdjąć ochroniacz, pociągnij za taśmę elastyczną.

Ochroniacz można nabyć w punkcie serwisu lub sklepach specjalistycznych.

Kod akcesorium (Dział obsługi posprzedażnej)	Nazwa akcesorium (Sklepy specjalistyczne)
00571510	TDZ2045



11. Calc'nClean Perfect

Ostrzeżenie funkcji automatycznego oczyszczania

Wskaźnik ostrzegawczy funkcji automatycznego oczyszczania "Calc" (4) zacznie migać sygnalizując konieczność przepłukania bojlera i komory pary żelazka.

Odłączyć urządzenie od zasilania na ponad dwie godziny, dokładnie sprawdzić, czy urządzenie jest zimne oraz czy zbiornik na wodę (1) jest pusty.

Należy wykonać następujące czynności:



11.1 Czyszczenie kotła

 Otworzyć składaną instrukcję

Nie stosować płynów odkamieniających do płukania bojlera, gdyż mogłyby go uszkodzić.

Jeżeli miga ikonka, oznacza to, że trzeba przepłukać bojler. Należy wykonać następujące czynności:

- Przymocować żelazko do podpórki, wkładając czubek żelazka do przedniego rowka i przesuwając dźwignię mocującą (3) w kierunku od stopki żelazka. Ustaw urządzenie na brzegu zlewozmywaka.
- Odkręcić i wyjąć filtr (12*).
- Aby wyczyścić osadnik kamienia, należy umieścić go pod kranem z wodą i myć, aż cały nagromadzony kamień zostanie usunięty. Ścisnąć go tak, jak pokazano na rysunku a). Aby osiągnąć najlepszy rezultat, można zanurzyć osadnik kamienia na około 30 minut w wodzie z kranu (250 ml) zmieszanej z odmierzoną ilością płynu do odkamieniania (25 ml) tak, jak pokazano na rysunku b). Następnie, znowu przepłukać osadnik wodą (bardzo ważne!).

Płyn odkamieniający można nabyć w naszych serwisach posprzedażowych lub w sklepach specjalistycznych:

Kod akcesorium (Dział obsługi posprzedażnej)	Nazwa akcesorium (Sklepy specjalistyczne)
00311715	TDZ1101

- Przytrzymaj generator pary w pozycji odwróconej i przy pomocy dzbanka napełnij kocioł ¼ litra wody.
- Potrząśnij kotłem a następnie opróżnij całkowicie do zlewu lub do wiadra. Dla

lepszego wyniku zalecamy wykonanie tej czynności dwukrotnie.

Ważne: Przed ponownym zamknięciem upewnij się, że w kotle nie zostały resztki wody.

- 6 Wymienić i dokręcić filtr.



11.2 Płukanie komory pary żelazka

↑ Otworzyć składaną instrukcję

- 1 Napełnić zbiornik wodą bieżącą.
- 2 Podłączyć kabel zasilający i ustawić główny wyłącznik (10) w pozycji "I".
- 3 Obracając pokrętkę wyboru programu (9), wybrać program odkamieniania "Calc'nClean". Wskaźnik (8) zacznie migać.
- 4 Odczekać, aż wskaźnik (8) przestanie migać i zacznie świecić w sposób ciągły. W tym samym momencie rozlegną się dwa dźwięki.
- 5 Przytrzymać żelazko nad zlewem lub jakimś pojemnikiem, aby zebrać wodę.
- 6 Nacisnąć przycisk uwalniania pary (14) i delikatnie potrząsnąć żelazkiem. Wrząca woda i para będą wydobywały się na zewnątrz, wypłukując kamień oraz inne znajdujące się wewnątrz osady. Po upływie mniej więcej minuty, wyłączyć się wskaźnik ostrzegawczy funkcji automatycznego oczyszczania "Calc" (4). Potrząsać delikatnie żelazkiem przez kolejne pięć minut naciskając przycisk uwalniania pary, aby woda i para całkowicie oczyściły komorę pary.
- 7 Nie naciskając przycisku uwalniania pary (14), obrócić pokrętkę wyboru programu (9) i wybrać program "Linen / max". Woda w komorze pary zacznie parować.
- 8 Odczekać, aż cała woda znajdująca się w komorze wyparuje. Następnie, ustawić wyłącznik główny (10) w pozycji "O".
- 9 Aby oczyścić stopę żelazka, należy natychmiast zetrzeć wszelkie osady, przesuwając gorące żelazko po mokrej bawełnianej szmatce.



12. Czyszczenie i konserwacja

↑ Otworzyć składaną instrukcję



Uwaga! Ryzyko poparzenia!

Odłącz żelazko z sieci przed przystąpieniem do jakichkolwiek czynności konserwacyjnych lub czyszczenia.

1. Po zakończeniu prasowania wyjmij wtyczkę z gniazdka i pozostaw żelazko na chwilę, aby stopa ostygła przed czyszczeniem.
2. Wytrzeć obudowę generatora pary, uchwyt i korpus żelazka wilgotną szmatką.
3. Jeżeli stopa żelazka jest zabrudzona lub pokryta kamieniem, należy ją wyczyścić wilgotną bawełnianą szmatką.
4. Jeżeli z powodu wysokiej temperatury stopy żelazka syntetyczna tkanina zacznie się topić, należy wyłączyć dopływ pary i jak najszybciej zetrzeć resztki tkaniny wilgotną, grubą, bawełnianą szmatką.
5. Nie używaj środków ściernych lub rozpuszczalników. Aby powierzchnia stopy pozostała gładka, nie należy dopuszczać do jej kontaktu z ostrymi metalowymi przedmiotami. Do czyszczenia stopy żelazka nigdy nie używać szorstkiej gąbki ani środków chemicznych.



13. Przechowywanie urządzenia

↑ Otworzyć składaną instrukcję

1. Ustawić wyłącznik główny w pozycji „O” i odłączyć kabel zasilający.
2. Przed schowaniem żelazka pozostaw je do ostygnięcia.
3. Umieścić żelazko na podstawce (2), na stopie żelazka i zamocować je, wkładając czubek żelazka w przedni rowek oraz przesuwając dźwignię mocującą (3) w kierunku od stopki żelazka.
4. Opróżnij zbiornik na wodę i nawiń kabel na przeznaczony do tego celu uchwyt natomiast przewód parowy w służącym do tego celu mocowaniu. Nie należy zwiijać kabli zbyt ciasno.
5. Do przenoszenia żelazka należy używać uchwyty.



Wskazówki, które pomogą oszczędzić energię

Generowanie pary powoduje największe zużycie energii podczas eksploatacji żelazka. W celu zmniejszenia zużywanej energii należy postępować zgodnie z poniższymi radami:

- Zaleca się zaczynać od prasowania tkanin, które wymagają najniższej temperatury prasowania. Sprawdzić na metce przy ubraniu zalecaną temperaturę prasowania.

- Należy starać się prasować jeszcze wilgotne tkaniny i stopniowo obniżać ustawienie pary w żelazku. Para będzie wydzielać się z wilgotnej tkaniny, a nie z żelazka.
- Dla osób, które przed prasowaniem używają suszarki elektrycznej, zaleca się zaprogramować suszarkę na funkcję 'iron dry'.



Rozwiązywanie problemów

Problem	Możliwe przyczyny	Rozwiązanie
Wskaźnik "Calc" (4) miga.	1. Trzeba przepłukać bojler i żelazko.	1. Przepłukać bojler i żelazko zgodnie ze wskazówkami dotyczącymi czyszczenia, znajdującymi się w niniejszej instrukcji obsługi.
Wskaźnik programu prasowania (7) miga przez cały czas.	1. Zbiornik na wodę (1) jest pusty.	1. Napełnić zbiornik na wodę.
Generator pary nie włącza się.	1. Wystąpił problem z podłączeniem. 2. Wyłącznik główny nie jest wciśnięty.	1. Sprawdź kabel zasilający (13), wtyczkę i gniazdo. 2. Ustawić wyłącznik główny (10) w pozycji "I".
Żelazko się nie rozgrzewa.	1. Wyłącznik główny nie jest wciśnięty. 2. Temperatura jest ustawiona na niską wartość.	1. Ustawić wyłącznik główny (10) w pozycji "I". 2. Ustawić temperaturę na żądaną wartość.
Po włączeniu żelazko zaczyna się dymić.	1. Podczas pierwszego użycia: niektóre elementy urządzenia są w fabryce delikatnie pokrywane smarem i dlatego przy pierwszym rozgrzewaniu żelazka mogą wydzielać trochę dymu. 2. Podczas kolejnych użyci: stopa żelazka może być zabrudzona.	1. Jest to zupełnie normalne i ustanie po krótkiej chwili. 2. Wyczyścić stopę żelazka zgodnie ze wskazówkami zamieszczonymi w niniejszej instrukcji obsługi.
Przez otwory w stopie wydobywa się woda.	1. Woda skrapla się w rurach, gdyż funkcja pary jest używana po raz pierwszy lub nie była używana przez dłuższy czas.	1. Odsuń żelazko od strefy prasowania i naciśnij przycisk uwalniania pary do czasu, aż wytworzy się para.
Ze stopy żelazka wydobywa się brud.	1. Wnętrze bojlera i żelazka jest pokryte kamieniem lub osadami mineralnymi. 2. Zostały użyte środki chemiczne lub inne dodatki.	1. Włączyć cykl czyszczący (patrz: część "Calc'nClean Perfect"). 2. Nigdy nie wlewać do wody żadnych substancji. Użyć wody bieżącej zmieszanej w 50% z wodą destylowaną lub zdemineralizowaną. W celu wydłużenia optymalnego działania funkcji pary należy zmieszać wodę bieżącą i destylowaną w proporcji 1:1. Jeżeli dostępna w okolicy woda bieżąca jest bardzo twarda, należy ją zmieszać z wodą destylowaną w proporcji 1:2. Wyczyścić stopę żelazka wilgotną szmatką.

Problem	Możliwe przyczyny	Rozwiązanie
Żelazko w ogóle nie wytwarza pary.	<ol style="list-style-type: none"> 1. Bojler nie jest włączony lub zbiornik na wodę jest pusty. 2. Zbiornik wody został nieprawidłowo założony na generator pary. 	<ol style="list-style-type: none"> 1. Ustawić wyłącznik główny (10) w pozycji "I" i/ lub napęlić zbiornik na wodę. 2. Założyć prawidłowo zbiornik na wodę na generator pary.
Prasowane ubranie ciemnieje i/lub przywiera do stopy żelazka.	<ol style="list-style-type: none"> 1. Wybrana temperatura jest za wysoka i spowodowała uszkodzenie ubrania. 	<ol style="list-style-type: none"> 1. Wybierz temperaturę odpowiednią dla 1. prasowanego materiału i wyczyść stopę żelazka wilgotną szmatką.
Stopa żelazka przybrała barwę brązową.	<ol style="list-style-type: none"> 1. Jest to normalne następstwo użytkowania. 	<ol style="list-style-type: none"> 1. Wyczyścić stopę żelazka wilgotną szmatką.
Urządzenie wydaje odgłos pompowania.	<ol style="list-style-type: none"> 1. Woda jest pompowana do zbiornika pary. 2. Zbiornik wody został nieprawidłowo założony na generator pary. 3. Dźwięk nie ustaje. 	<ol style="list-style-type: none"> 1. Jest to normalne. 2. Założyć prawidłowo zbiornik na wodę na generator pary. 3. Jeżeli dźwięk nie ustaje, należy przestać używać generatora pary i skontaktować się z autoryzowanym serwisem technicznym.
Spadek ciśnienia pary podczas prasowania.	<ol style="list-style-type: none"> 1. Przycisk uwalniania pary był wciśnięty przez dłuższy czas. 	<ol style="list-style-type: none"> 1. Przycisk uwalniania pary należy wciskać z zachowaniem odstępów czasu. Poprawia to jakość prasowania, a tkaniny pozostają suche i bardziej miękkie.
Podczas prasowania na ubraniu pojawiają się plamy z wody.	<ol style="list-style-type: none"> 1. Powodem może być para zgromadzona na desce do prasowania. 	<ol style="list-style-type: none"> 1. Wytrzeć materiał pokrywający deskę do prasowania i osuszyć plamy żelazkiem przy wyłączonej funkcji pary.
Podczas używania funkcji "PulseSteam" na ubraniu pojawiają się plamy z wody.	<ol style="list-style-type: none"> 1. Pojawianie się plam z wody jest spowodowane skraplaniem się pary w przewodzie w trakcie schładzania żelazka po wyłączeniu. 	<ol style="list-style-type: none"> 1. Krople wody przestaną wydobywać się ze stopy żelazka po pewnym czasie używania funkcji "PulseSteam".
Przewód pary rozgrzewa się w trakcie używania żelazka.	<ol style="list-style-type: none"> 1. Jest to normalne. Powoduje to para, która przechodzi przez przewód podczas prasowania i rozgrzewa go. 	<ol style="list-style-type: none"> 1. Umieścić przewód po przeciwnej stronie, tak aby nie można go było dotknąć podczas prasowania.
Wyciek wody z bojlera.	<ol style="list-style-type: none"> 1. Filtr (12*) na dnie urządzenia jest obluzowany. 	<ol style="list-style-type: none"> 1. Dokręcić filtr.
Żelazko nie przestaje uwalniać pary po odstawieniu go na podstawkę.	<ol style="list-style-type: none"> 1. Funkcja "PulseSteam" została włączona. 	<ol style="list-style-type: none"> 1. Wystarczy ponownie nacisnąć na spust i żelazko od razu przestanie uwalniać parę.

Jeżeli problem, który wystąpił, nie jest opisany w powyższej tabeli, należy skontaktować się z autoryzowanym serwisem technicznym.

Köszönjük, hogy a Sensixx DS38 vasalóállomást, a Bosch új professzionális gőzölős vasalási rendszerét választotta.

Figyelmesen olvassa el a termék használati útmutatóját, és őrizze meg, mivel később még szüksége lehet rá.

A használati utasítás letölthető a Bosch helyi internetes oldaláról..

Hajtsa ki a kihajtható oldalakat



Általános biztonsági Előírások

- A csatlakoztatott vasalót ne hagyja felügyelet nélkül.
- Húzza ki a dugót a csatlakozóaljzatból, mielőtt vizet töltene a készülékbe, vagy mielőtt a használat után kiöntené belőle a maradékvizet.
- A készüléket stabil felületen kell használni és tárolni.
- Ha a készüléket a tartójára helyezi, ellenőrizze, hogy stabil a felület, amelyen a tartó áll.
- Ne használja a vasalót, ha előzőleg leejtette, ha sérülésre utaló jelek láthatók rajta, vagy ha szivárog belőle a víz. Használat előtt ellenőriztetnie kell egy Műszaki Szervizközpontban.
- A veszélyes helyzetek elkerülése érdekében a készüléken mindenfajta műveletet vagy javítást, mint például a hibás tápkábel cseréje, kizárólag a kijelölt műszaki szervizközpont képesített munkatársai végezhetnek.
- 8 éven felüli gyermekek, továbbá testi, érzékszervi vagy szellemi fogyatékkal élők, illetve tapasztalat vagy ismeretek hiányában hozzá nem értő személyek használhatják a készüléket megfelelő felügyelet vagy a biztonságos használatra vonatkozó útmutatások mellett, amennyiben tisztában vannak a használattal járó veszélyekkel. Ügyeljen, hogy a gyermekek ne használják a készüléket játékszerként. A készülék tisztítását és karbantartását gyermekek kizárólag felügyelet mellett végezhetik.
- Ne tartsa az áramforráshoz csatlakoztatott vagy még meleg vasalót és annak tápkábelét 8 éven aluli gyermekek által elérhető helyen.
-  **VIGYÁZAT!** Forró felület.
A felület a használat során felforrósodhat.
- A készüléket háztartási használatra tervezték, maximum 2000 m tengerszint feletti magassághoz.

- Jelen készüléket kizárólag háztartási használatra tervezték és tilos ipari célokra használni.
- A készüléket csak az előírt rendeltetésére használja, vagyis vasalóként. Minden másfajta alkalmazás helytelennek és ebből következően veszélyesnek tekinthető. A gyártó nem vállal felelősséget azokért a meghibásodásokért, amelyek a helytelen vagy nem megfelelő alkalmazásból erednek.
- Mielőtt a készüléket a hálózatra csatlakoztatná, ellenőrizze, hogy a tápfeszültség megegyezik-e a műszaki adatlapon feltüntetett feszültséggel.
- A készüléket földeléses dugaszolóaljzatra kell csatlakoztatni. Ha hosszabbító kábelt alkalmaz, bizonyosodjon meg, hogy ez 16 A bipoláris földeléses dugaszolóaljzattal.
- Ha akészülékbe épített biztosíték kiolvad, a készülék működésképtelenné válik. Műszaki Szervizközpontba, a készüléket el kell vinni egy Műszaki Szervizközpontba.
- A nem megfelelő állapotú hálózat következtében kialakuló jelenségek – mint például a feszültség- vagy fényingadozás – elkerülésére ajánlott, hogy a vasalót maximum 0.37 Ω . Szükség esetén kérjen tájékoztatást a lakossági energiaszolgáltatótól az ellenállási értékekkel kapcsolatban.
- A tartály megtöltésekor ne helyezze a készüléket vízcsap alá.
- Használat után mindig, illetve ha azt gyanítja, hogy a készülék meghibásodott, azonnal húzza ki a csatlakozódugót.
- Az elektromos csatlakozódugaszt ne a kábelnél fogva húzza ki a dugaszolóaljzattól.
- Soha ne merítse a vasalót vagy a tartályt vízbe vagy más folyadékba.

- A készüléket ne tegye ki a környezeti tényezőknek (eső, nap, fagy stb.).

Fontos:

- A készülék magas hőmérsékleten működik és gőzt termel használat közben, ezért forrázást vagy égési sebeket okozhat, helytelen használat esetén.
- Használat közben a gőztömlő, a gőzállomás, az eltávolítható vasalótalp alján lévő fémlemez (2) és különösen a vasaló felforrósodhat. Ez normális jelenség.
- Soha ne irányítsa a gőzt emberek vagy állatok felé.
- Ne hagyja a kábelt érintkezni a vasaló talpával, amíg az forró.
- Vegye figyelembe, hogy a gőzvezérlő felengedését követően, egy rövid ideig további gőz távozhat. Ez normális jelenség.

Hulladékkezelési tanácsok

Termékeinket környezetbarát csomagolásba helyezünk. Nem környezetszennyező anyagokat használunk, melyek a megfelelő hulladéklerakó helyre leadva másodnyersanyagként felhasználhatók. A használt készülékekkel kapcsolatos hulladékkezelési információért forduljon az illetékes helyi hatóságokhoz.



Ez a készülék az elektromos és elektronikus berendezések hulladékaikról szóló, 2012. július 4-i 2012/19/EU európai parlamenti és tanácsi irányelv szerinti jelölésekkel rendelkezik.

Ez az irányelv állapítja meg a használt készülékek visszavételére és újrahasznosítására érvényes kereteket az EU területére vonatkozóan.

Leírás

1. Víztartály
2. Kivehető védőlap
3. Vasalórögzítő rendszer „SecureLock”
4. „Calc” automatikus figyelmeztetés tisztításra jelzőfény
5. „Víztartály üres” jelzőfény
6. Energiamegtakarítás „eco” gomb és jelzőfény (zöld)
7. Vasalás program jelzőfény
8. „Calc'nClean” vízkömentesítő program és jelzőfény
9. Programválasztó és világító gyűrű.
10. „Be-Ki” gomb
11. Gőztömlő
12. Vízkömentesítő szűrő „Calc'nClean Perfect”*
13. Hálózati kábel tartóval
14. Vasaló gőzkioldó gombja
15. Vasaló gőzkioldó gombja „PulseSteam”*
16. Vasaló jelzőlámpája
17. Talplemez
18. Védő vasalótalp burkolat*

* Modelltől függően



1. Előkészületek

↑ Lásd a kihajtható oldalakat

1. Emelje fel a vasalót a rögzítőrendszerrel (3) úgy, hogy húzza hátra a vasaló sarkán lévő kart.
2. Távolítsa el minden címkét és védőburkolatot a talp lemezéről (17).
3. A készüléket helyezze vízszintes helyzetben szilárd, stabil felületre. Eltávolíthatja a készülékről a védőlapot, és a vasalót más szilárd, stabil, vízszintes felületre.
4. A víztartály megtöltésekor ügyeljen, hogy ne lépje túl a jelzést.
5. Tekerje le a hálózati kábelt, és csatlakoztassa egy földeléses dugaszoló aljzatra.
6. Állítsa a főkapcsolót (10) „be” állásba.
7. A készülék automatikusan „i-Temp Advanced” programra vált (lásd a 3.1 részt). A megfelelő jelzőfény (7) villog, majd néhány perc elteltével folyamatos fénnel világít. Két sípoló hang jelzi, hogy a készülék használatra kész.

Az első felfűtéskor és vízkömentesítés (Calc'n Clean) után a gőzfejlesztőnek több időre van szüksége ezen állapot eléréséhez.

Ha normál használat közben is van víz a gőzfejlesztőben, a készüléknek rövidebb idő szükséges az üzemi hőmérséklet eléréséhez.

8. A készülék beépített vízszintérzékelővel rendelkezik. A „Víztartály üres” jelzőfény (5) világít és három sípoló hang hallható, ha a víztartály feltöltést igényel.

Figyelem! Ha valamelyik vasalás program kiválasztásakor a víztartály üres, akkor a tartály ismételt feltöltéséig villog a programnak megfelelő jelzőfény (7).

Fontos:

- Normál csapvíz alkalmazható. Az optimális gőzölés meghosszabbításához keverjen a csapvízhez 1:1 arányban desztillált vizet. Ha lakóhelyén nagyon kemény a csapvíz, akkor keverjen hozzá 1:2 arányban desztillált vizet. A víz keménységével kapcsolatosan érdeklődhet a helyi vízműveknél.
- A víztartály a készülék használata közben bármikor újratölthető.
- A víztartály és a fűtőegység károsodásának és/ vagy szennyeződésének elkerülése érdekében, ne tegyen illatosítószer, ecetet, keményítőt, vízkömentesítőt, adalékanyagokat vagy más fajtájú vegyszert a fűtőegységbe.

A fenti termékek használatával okozott károk érvénytelenítik a garanciát.

- A vasaló nem állítható a sarkára. Mindig vízszintes helyzetben helyezze rá a vasalótalpra (2).

- A védőlapot helyezze a készülék erre szolgáló mélyedésébe, vagy más alkalmas helyre.

Soha ne tárolja a vasalót a készüléken a védőtalp nélkül!

- Az első használat alatt a vasalóból gőz és jellegzetes szag távozhat, a talpon pedig fehér szemcsék jelenhetnek meg. Ez a jelenség normális, és néhány perc után megszűnik.

A gőzkioldó gomb lenyomásakor a víztartály pumpáló hangot adhat ki, ez normális, jelezvén, jelenség, amely a víz tartályba történő pumpálását kíséri.



2. Programkiválasztás

↑ Lásd a kihajtható oldalakat

A gőzállomás programválasztó (9) funkcióval rendelkezik a különböző vasalási programok kiválasztásához.

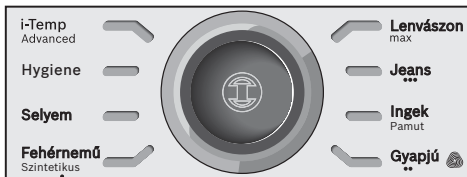

Mindegyik program automatikusan beállítja a kiválasztott anyag típusának megfelelő hőmérséklet-gőz kombinációt.

A programválasztó elforgatásával kiválaszthatja a vasalandó ruhát és anyagot. A kiválasztott program számára megfelelő hőmérséklet és gőzszint eléréséig villog a megfelelő jelzőfény (7). Ezt követően folyamatos fénnel világít a jelzőfény és két sípoló hang hallható, így jelezve, hogy a készülék használatra kész.

Ha a programok között nem található a vasalandó anyag számára megfelelő, akkor ellenőrizze a ruha címkéjén feltüntetett vasalási hőmérsékletet.

Hőmérséklet	Program
•	Szintetikus (Synthetics)
••	Gyapjú (Wool)**
•••	Pamut (Cotton) / Jeans
max	Vászon (Linen)

* Modelltől függően



Típek:

- A ruháit a rajtuk lévő tisztítási címkék szerint osztályozza, a vasalást mindig azokkal a ruhákkal kezdje, amelyek alacsonyabb hőmérsékletet igényelnek.
- Kevert szálás textilíria esetén állítsa be a legfinomabb anyaghoz megfelelő hőfokot.
- Ha nem biztos a ruhanemű anyagában, kezdje a vasalást alacsony hőmérsékleten: vasaljon ki egy kisebb, viseléskor nem látható területet, majd ez alapján válassza ki a helyes hőmérsékletet.
- A készülék használatának megkezdésekor minden alkalommal előfordulhat, hogy a gőz mellett pár csepp víz is távozik. Ezért célszerű a vasalót először a vasalóállványon vagy egy darab rongyon kipróbálni.
- A jobb vasalási eredmény érdekében, az utolsó mozdulatoknál ne használjon gőzt, így az anyag teljesen száraz lesz.

**** A vasaló gyapjú vasalására vonatkozó üzemmodját a The Woolmark Company társaság hagyta jóvá tiszta gyapjúból készült ruházati termékek vasalására vonatkozóan. Vasalásál tartsa be a ruha belsejébe bevart címkén feltüntetett utasításokat és a vasaló gyártója által kiadott használati utasítás szerint járjon el. R1502.**



3. Speciális programok



3.1 „i-Temp Advanced” program

↑ Lásd a kihajtható oldalakat

A gőzállomás „i-Temp Advanced” programmal rendelkezik. Ha ezt a programot választja ki, a készülék automatikusan beállítja azt a hőmérséklet-gőz kombinációt, amely minden vasalható anyaghoz megfelelő.

Az „i-Temp Advanced” program megelőzi a ruhák sérülését, amely a nem megfelelően kiválasztott hőmérséklet miatt következhet be.

Az „i-Temp Advanced” program nem vonatkozik a nem vasalható anyagokra. Kérjük, ellenőrizze a ruhacímkén feltüntetett információkat, vagy tegyen próbát a ruha egy nem látható részén.



3.2 „AntiShine” program*

↑ Lásd a kihajtható oldalakat

A gőzállomás „AntiShine” programmal rendelkezik. Ha kiválasztja ezt a programot és rendszeresen használja a gőzkioldó gombot (14 vagy 15*), csökken a veszőlye annak, hogy a vasalás miatt fényes foltok keletkeznek.



3.3 „Hygiene” funkció*

Ez a gőzállomás speciális „Hygiene” funkcióval rendelkezik.

Az innovatív higiénikus gőztechnológia a kórokozók 99,9%-át eltávolítja. Mindenfajta textíliához használható, és vastag és finom anyagokon egyaránt rendkívül hatékony. A hőmérséklet és a szakaszosan adagolt gőz egyedülálló együttesével fertőtlenítő hatás érhető el vegyszerek hozzáadása nélkül.

Járjon el az alábbiak szerint:

1. Válassza ki a „Hygiene” funkciót a választógomb elforgatásával (9).
2. Helyezze a vasalót a fertőtleníteni kívánt anyagra vagy textíliára.
3. Tartsa nyomva folyamatosan a fogantyú alján lévő gőzkioldó gombot (14) a fertőtlenítő hatású, erőteljes gőzöketek kibocsátásához. A jobb végeredmény érdekében lassú mozdulatokkal vasalja át a teljes anyagot.

Megjegyzések:

- A „Hygiene” funkció nagy hatékonyságának szavatolása érdekében a készüléket 20 perc után újra kell indítani. A „Hygiene” jelzőfény ötször felvillan, és a gőzfejlesztő automatikusan az „i-Temp Advanced” funkcióra kapcsol.
- Ha tovább kívánja használni a „Hygiene” funkciót, akkor várjon, amíg az „i-Temp Advanced” funkció LED-jének villogása abbamarad, majd két sípoló hang hallható. Ezután újra kiválaszthatja a „Hygiene” funkciót a választógomb elforgatásával (9).
- Az energiatakarékos beállítás  nem kapcsolható be, amíg a „Hygiene” funkció ki van választva.



3.4 „Calc'nClean” program

Lásd a 11. részt.

* Modelltől függően



4. "PulseSteam" funkció

↑ Lásd a kihajtható oldalakat

A makacs gyűrődések vasalásához a készülék speciális funkcióval rendelkezik.

A gőzkioldó gomb megnyomásakor a gőzfejlesztőből három erőteljes gőzlövet távozik, így a gőz a textília mélyebb rétegeibe is eljut.

Nyomja meg röviden a fogantyú felső részén lévő gőzkioldó gombot (15*).

Megjegyzések:

- A gőzlövet leállítható a gőzkioldó gomb ismételt rövid megnyomásával.
- A „PulseSteam” funkció első használatakor néhány vízcsepp jelenhet meg.

Ha a funkció már hosszabb ideje használatban van, a vízcseppek eltűnnek.

5. "Intelligent steam" funkció

A rendszer intelligens gőzszabályozással rendelkezik, amely a vasaló gőzkioldó gombjának (14 vagy 15*) felengedésekor kis mennyiségű kiegészítő gőzt bocsát ki.

A kiegészítő gőz kibocsátása bármikor leállítható a vasaló gőzkioldó gombjának ismételt megnyomásával.



6. Száraz vasalás

Kezden vasalni, de ne nyomja meg a gőzkioldó gombot (14 vagy 15*).



7. Függőleges gőz

↑ Lásd a kihajtható oldalakat

Ezzel eltávolíthatók a felakasztott ruhák, a függönyök stb. gyűrődései.

Figyelmeztetés!:

⚠ Soha ne irányítsa a gőzsugarat a testén lévő ruhadarabokra.

Ne irányítsa a gőzt emberek vagy állatok felé.

1. Az optimális gőzmennyiség érdekében válassza ki a „Jeans / ...” programot.
2. Tartsa a vasalót függőlegesen körülbelül 15 cm-re a gőzölni kívánt anyagtól.

3. Használhat gőzölnős vasalót függönyökhöz és felfüggesztett ruhákhoz (dzsekikhez, öltönyökhöz, kabátokhoz...) úgy, hogy a vasalót függőleges helyzetbe állítja és megnyomja a gőzkioldó gombot (14 vagy 15*).



8. Energiamegtakarítás

Nyomja le az energiamegtakarítás gombot **e** (6). Ha az energiamegtakarítás gombot választotta ki, akár 30%-kal kevesebb energiával és 40%-kal kevesebb vízzel (*) érheti el a megfelelő vasalási eredményt a legtöbb textília esetén.

A normál energiabeállítás csak a vastag és erősen gyűrött szövetek esetén javasolt.

(*) A maximum értékekhez viszonyítva.



9. Automatikus kikapcsolás

Ha vasalás közben meghatározott ideig (8 perc) nem nyomja meg a gőzölnő vasaló fogantyúján található gőzkioldó gombját (14 vagy 15*), a gőzállomás automatikusan kikapcsol.

A programválasztó (9) körüli világító gyűrű villogni kezd, ha az automatikus kikapcsolás aktiválódott. Ekkor három sípoló hang hallható.

A gőzállomás újbóli bekapcsolásához nyomja meg ismét a gőzkioldó gombot.



10. Védő vasalótalp burkolat

↑ Lásd a kihajtható oldalakat

A ruhaanyag-védő vasalótalp burkolatot (18*) finom anyagok gőzölnésére alkalmazzák maximum hőmérsékleten megégetés nélkül. A vasalótalp burkolata szükséges a sötét anyagok kifényesedésének megelőzésére.

Tanácsos előbb az anyag belső felén kis részen megpróbálni, hogy a hőmérséklet megfelelő-e.

A talpburkolat felhelyezéséhez helyezze fel a vasalótalp- burkolat végét a vasaló csúcsára, majd húzza végig a műanyag csíkot a vasaló hátsó részéig, amíg teljesen rögzül. A vasalótalp-burkolat levevésekor húzza meg a műanyag csíkot, és távolítsa el a vasalót.

A ruhaanyag-védő vasalótalp-burkolatot beszeresheti a vevőszolgálattól vagy szaküzletekből:

Termék kódja
(márkaszervíz)

00571510

rmék neve
(szaküzletek)

TDZ2045

Fontos: Visszazárás előtt ellenőrizze, hogy nem maradt víz a tartályban.

- 6 Cserélje ki, és szorítsa meg a szűrőt.



11. Calc'nClean Perfect

Automatikus figyelmeztetés tisztításra

A „Calc” automatikus figyelmeztetés tisztításra jelzőfény (4) villogni kezd, jelezve, hogy ki kell öblíteni a vízmelegítőt és a vasaló gőzrekesztét.

Több mint két órára húzza ki a vasalót, ellenőrizze, hogy lehűlt a készülék és kiürült a víztartály (1).

Járjon el az alábbiak szerint:



11.1 A vízmelegítő tisztítása

↑ Lásd a kihajtható oldalakat

A vízmelegítő öblítéséhez ne használjon vízkömentesítő szereket, mivel károsíthatják azt.

- 1 Rögzítse a vasalót az állványhoz úgy, hogy illessze be a vasaló orrát az elülső nyílásba, és mozgassa a rögzítőkart (3) a vasaló sarkával szembe. A készüléket helyezze a mosogató szélére.

- 2 Csavarja le, majd vegye ki a szűrőt (12*).

- 3 A vízkőgyűjtő tisztításához helyezze azt a vízcsap alá, és öblítse mindaddig, amíg el nem távolítja a vízkőmaradványokat. Nyomja össze az a) ábrának megfelelően.

A legjobb eredmény érdekében, körülbelül 30 percre merítse a vízkőgyűjtőt egy adag (25 ml) vízkömentesítővel kevert csapvizbe (250 ml), ahogyan az a b) ábrán látható.

Ezután ismét öblítse le vízzel (ez nagyon fontos lépés!).

A vízköoldó beszerezhető az ügyfélszolgálaton vagy a szaküzletekben:

Termékkód
(Ügyfélszolgálat)

00311715

A tartozék neve
(szaküzletek)

TDZ1101

- 4 A gőzképzőjét fejfel lefele tartva töltsen meg egy kancsó segítségével a forralót (az alapegységen) ¼ liter vízzel.
- 5 Párszor rázza meg az egységet, majd teljesen ürítse ki a mosogatóba vagy egy edénybe. A legjobb eredmény érdekében ajánljuk a művelet megismétlését.



11.2 A vasaló gőzrekeszének átöblítése

↑ Lásd a kihajtható oldalakat

- 1 Töltsen fel a tartályt csapvízzel.
- 2 Csatlakoztassa a tápkábelt, és állítsa a főkapcsolót (10) „I” állásba.
- 3 A programválasztó (9) elforgatásával válassza ki a „Calc'nClean” vízkömentesítő programot. A jelzőfény (8) villogni kezd.
- 4 Várja meg, hogy a jelzőfény (8) befejezze a villogást és folyamatos fénnel kezdjen világítani. Ekkor két sípoló hang hallható.
- 5 Tartsa a vasalót a mosogató vagy egy tartály fölé, hogy összegyűjthesse a vizet.
- 6 Nyomja meg a gőzkioldó gombot (14), és óvatosan rázza meg a vasalót. A vasalóból forrásban lévő víz és gőz, valamint ezekkel együtt vízkő és/vagy egyéb lerakódások távoznak. Kb. egy perc elteltével kialszik a „Calc” automatikus figyelmeztetés tisztításra jelzőfény (4).

Óvatosan rázza a vasalót további öt percen át, miközben lenyomva tartja a gőzkioldó gombot, ezáltal a víz és a gőz teljesen kitisztítják a rekeszt.

- 7 A gőzkioldó gomb (14) lenyomása nélkül forgassa el a programválasztó gombot (9) és válassza ki a „Linen / max” programot. A gőzrekeszben lévő víz párologni kezd.
- 8 Várja meg, amíg a rekeszben lévő összes víz elpárolog. Ezt követően állíthatja a főkapcsoló gombot (10) az „O” állásba.
- 9 A talp tisztításához azonnal törölje le a maradványokat úgy, hogy átvasal egy nedves pamutszövetet.



12. Tisztítás és karbantartás

↑ Lásd a kihajtható oldalakat



Figyelem! Égésveszély!

Mindig csatlakoztassa le a készüléket a hálózatról mindenfajta tisztítási vagy karbantartási művelet előtt.

1. Vasalás után húzza ki a dugaszt, és a talp lemezét hagyja tisztítás előtt lehűlni.

* Modelltől függően

2. A burkolatot, a fogantyút és a vasalóttestet törölje meg egy nedves ronggyal.
3. Ha a talp lemezén szennyeződés vagy vízkő található, tisztítsa meg egy nedves pamutronggyal.
4. Ha a szintetikus anyag a túl magas hőmérséklet miatt ráolvad a vasalótalpra, akkor kapcsolja ki a gőzt, és azonnal dörzsölje le a maradványokat egy vastagon összehajtogatott, nedves pamutronggyal.
5. Soha ne alkalmazzon súrlószerkeket vagy oldószerkeket. A vasalótalp sima felületének megőrzése érdekében ne érjen fémtárggyal a vasalótalphez. Ne tisztítsa súrolólappal vagy vegyszerrel a vasalótalpat.



13. A készülék tárolása

↑ Lásd a kihajtható oldalakat

1. Állítsa a főkapcsolót „O” állásba, és húzza ki a tápkábelt.
2. A készülék tárolása előtt mindig hagyja lehűlni a vasalót.
3. Helyezze a vasalót a vasalótalpra (2) a lapjával lefelé. Rögzítse úgy, hogy helyezze a vasaló

- orrát az elülső nyílásba, és mozgassa a rögzítőrendszer karját (3) a vasaló sarka felé.
4. Őrítse ki a víztartályt, és tárolja a hálózati kábelt a kábeltároló rekeszben a gőztömítőt pedig a rögzítőelemen. Ne csavarja túl szorosra a zsinórokat.
 5. A készülék mozgatása közben tartsa a vasaló fogantyúját.



Energiatakarékosági tanácsok

A legtöbb energiát a gőztermelés igényli. A felhasznált energiamennyiség csökkentése érdekében kövesse az alábbi tanácsokat:

- A vasalást a legalacsonyabb vasalási hőmérsékletet igénylő szövetekkel kezdje. Ellenőrizze a ruhacímkén található ajánlott vasalási hőmérsékletet.
- Lehetőség szerint a szöveteket akkor vasalja, amikor még nedvesek, és használjon alacsonyabb gőzszintet. Így a gőzt nem a vasaló termeli, hanem maguk a szövetek.
- Ha a ruhákat vasalás előtt szárítógépben szárítja, állítsa a gépet «vasalószáraz» programra.



Hibaelhárítás

Probléma	Lehetséges okok	Megoldás
Villog a „Calc” jelzőfény (4).	1. Ki kell öblíteni a vízmelegítőt és a vasalót.	1. Öblítse ki és a vízmelegítőt és a vasalót a kézikönyvben szereplő tisztítási utasításoknak megfelelően.
Folyamatosan villog a vasalás program jelzőfény (7).	1. Üres a víztartály (1).	1. Töltse fel a víztartályt.
A gőzfejlesztő nem működik.	1. Kontakthiba áll fenn. 2. Nincs bekapcsolva a főkapcsoló.	1. Ellenőrizze a tápkábelt (13), a csatlakozót és a csatlakozó aljzatot. 2. Állítsa a főkapcsolót (10) az „I” állásba.
A vasaló nem forrósodik fel.	1. Nincs bekapcsolva a főkapcsoló. 2. A hőmérséklet alacsony állásba van állítva.	1. Állítsa a főkapcsolót (10) az „I” állásba. 2. Állítsa a hőmérsékletet a kívánt állásba.
A vasaló bekapcsoláskor füstölni kezd.	1. Első használatkor: a készülék bizonyos alkatrészeit gyártáskor kenőanyaggal kezelték, ezért az első melegítéskor kevés füst képződik. 2. Későbbi használatkor: a talp lemezén szennyeződés található.	1. Ez normális jelenség, amely egy idő után megszűnik. 2. Tisztítsa meg a talp lemezét a kézikönyv tisztítási utasításai alapján.

Probléma	Lehetséges okok	Megoldás
Víz szivárog a talp lemezének nyílásain.	2. A víz kondenzálódik a csővezetékekben, mivel először használja a gőzt, vagy hosszú ideje nem használta.	2. Vegye el a vasalót a vasalási területről, és nyomja meg a gőzkioldó gombot, hogy gőz képződjön.
Szennyeződés távozik a talplemezen keresztül.	1. 1. A gőztartályban és a vasalóban vízkő vagy szemcsék rakódtak le. 2. Vegyi anyagokat vagy adalékanyagokat használt.	1. Végezzen tisztítást (lásd a „Calc'nClean Perfect” szakaszt). 2. Ne tegyen adalékanyagot a forralt vízbe. Használjon 50% arányban desztillált vagy ásványtalanított vízzel kevert csapvizet. Az optimális gőzölés meghosszabbításához keverjen a csapvízhez 1:1 arányban desztillált vizet. Ha lakóhelyén nagyon kemény a csapvíz, akkor keverjen hozzá 1:2 arányban desztillált vizet. Tisztítsa meg a talp lapját egy nedves ronggyal.
A vasaló nem bocsát ki gőzt.	1. A forraló nincs bekapcsolva, vagy a víztartály üres. 2. A víztartály nincs helyesen a gőztartályba helyezve.	1. Kapcsolja a főkapcsolót (10) „I” állásba, és/vagy tölts fel a víztartályt. 2. Helyezze vissza megfelelően a víztartályt a gőztartályba.
A vasalt ruhanemű megég és/vagy a talp lemezéhez tapad.	1. A kiválasztott hőmérséklet túl magas, és ez károsította a ruhaneműt.	1. Válassza ki az anyagnak megfelelő hőmérsékletet, és tisztítsa meg a talp lapját egy nedves ronggyal.
A talp lapja megbarnul.	1. Ez a használat normális következménye.	1. Tisztítsa meg a talp lapját egy nedves ronggyal.
A készülék pumpáló hangot ad ki.	1. Víz pumpálódik a gőztartályba. 2. A víztartály nincs helyesen a gőztartályba helyezve. 3. A hang nem szűnik meg.	1. Ez normális jelenség. 2. Helyezze vissza megfelelően a víztartályt a gőztartályba. 3. Ha a hang nem szűnik meg, ne használja a gőzfejlesztőt, és lépjen kapcsolatba a műszaki szervizközponttal.
Vasalás közben csökken a gőznyomás.	1. Túl sokáig aktiválta a gőzkioldó gombot.	1. Használja a gőzkioldó gombot bizonyos időközönként. A gőzölés javítja a vasalás hatékonyságát, az anyag könnyebben szárad és nehezebben gyűrődik.
Vízfoltok jelennek meg a ruhán vasalás közben.	1. A vasalóállványon lecsapódott gőz okozhatja.	1. Törölje le a vasalóállvány huzatát, és szárítsa meg a foltokat a vasalóval, gőz nélkül.
Vízfoltok jelennek meg a ruhán a „PulseSteam” funkció használatakor.	1. A vízfoltokat a használat utáni lehűléskor a csőben lecsapódó gőz okozza.	1. A „PulseSteam” funkció használata során egy idő után már nem jelennek meg vízcepek a talpon.
A gőztömlő használat közben felforrósodik.	1. Ez normális. A gőzölés vasalás során a csővön áthaladó gőz okozza.	1. Helyezze át a tömlőt a másik oldalra, hogy ne érjen hozzá a csőhöz vasalás közben.
Víz szivárog a vízmelegítőből.	1. Kilazult a készülék alján lévő szűrő (12*).	1. Szorítsa meg a szűrőt.
A vasalóállványra helyezett vasaló folyamatosan gőzöl.	1. Bekapcsolta a „PulseSteam” funkciót.	1. Nyomja meg ismét a gombot, és a vasaló azonnal abbahagyja a gőzölést.

Ha a fent említettek nem oldják meg a gondot, lépjen kapcsolatba egy minősített szervizközponttal.

Дякуємо Вам за придбання парової станції Sensixx DS38 професійного класу, нової системи для прасування з парою від Bosch.

Уважно прочитайте інструкцію з експлуатації даного пристрою та збережіть її на майбутнє.

Цей посібник можна завантажити з веб-сторінки Bosch для Вашої країни.

Розгорніть складені сторінки



Загальні правила техніки безпеки

- Не залишайте увімкнену у розетку праскубез нагляду.
- Відключіть пристрій від електромережіперед тим, як наповнити його водою абовилити залишки води після використанняпраски.
- Даний пристрій слід використовувати тарозміщувати на стійкій поверхні.
- Якщо Ви ставите його на підставку, перевірте, щоб поверхня, на якій стоїть підставка, буластійкою.
- Не користуйтеся праскою, якщо вонападала, якщо на ній є видимі ознакипошкоджень та якщо з неї тече вода.Перед повторним використанням праскуслід перевірити в авторизованому сервіс-центрі.
- Кабель живлення цього пристрою неможе бути замінений користувачем. Якщокабель пошкоджено або слід замінити,заміна повинна проводитися тільки вавторизованому сервіс-центрі.
- Даний пристрій може використовуватися дітьми від 8 років та особами з обмеженими фізичними, сенсорними чи ментальними здібностями або особами, що не мають достатнього досвіду чи знань, за умови попереднього отримання інструктажу з безпечної експлуатації пристрою та розуміння пов'язаної з його використанням небезпеки або за умови нагляду з боку відповідальної особи. Не дозволяйте дітям гратися з електропристроєм. Не допускається проведення процедур з очищення та догляду за пристроєм дітьми без нагляду дорослих.
- Слідкуйте, щоб праска та шнур знаходилися у недосяжному для дітей молодше 8 років місці, коли пристрій підключений до електромережі або охолоджується.
-  УВАГА. Гаряча поверхня. Під час використання поверхня може розігрітися.
- Цей пристрій призначений тільки для побутового використання у місцевості, розташованій не вище 2000 м над рівнем моря.

- Даний пристрій створено виключно для побутового використання та не можна використовувати для виробничих цілей.
- Даний пристрій слід використовувати тільки за призначенням, тобто, для прасування. Використання з будь-якою іншою метою вважається недоречним і тому небезпечним. Виробник не несе відповідальності за будь-які пошкодження, спричинені неправильним чи недоречним використанням.
- Перед тим, як підключити пристрій до електромережі, перевірте, щоб напруга струму відповідала напрузі, зазначеній на табличці з характеристиками.
- Даний пристрій слід підключати до заземленої розетки. У разі використання подовжувача, перевірте, що в ньому є двополярна розетка на 16 А з заземленням.
- Якщо запобіжник пристрою розплавляється, подальше використання пристрою неможливе. Щоб пристрій знову міг нормально працювати, його слід віднести до авторизованого сервіс-центру.
- Щоб запобігти тимчасовому падінню напруги або блиманням освітлювальних пристроїв у разі виникнення несприятливих умов в електромережі, приєднуйте праску до електромережі з максимальним опором 0.37 Ω . У разі потреби користувач може звернутися до енергопостачальної компанії за інформацією про опір мережі у місці з'єднання.
- Ніколи не тримайте пристрій під краном, щоб набрати в нього води.
- Якщо Вам здається, що пристрій пошкоджений, негайно відключіть його від електромережі. Так само відключайте його від мережі щоразу після використання.
- Не можна витягувати штепсель з розетки микаючи за шнур.
- Ніколи не занурюйте праску чипарогенератор у воду або в інші рідини.

- Не залишайте пристрій під дією несприятливих погодних умов (під дощем, на сонці, на морозі та ін.).

Важливо!

- Даний пристрій під час використання розігрівається до високої температури та генерує пару, це може призвести до опіків від контакту з гарячими поверхнями чи паром у випадку не доцільного використання.
- У процесі використання шланг для пари, парова станція, металева пластина в основі змінної підставки для праски (2) і особливо сама праска можуть нагріватися. Це нормально.
- Ніколи не спрямовуйте пару на людей чи тварин.
- Слідкуйте, щоб шнур не торкався гарячої підшови праски.
- Майте на увазі, що після відпускання кнопки випуску пари система може продовжувати подання пари протягом ще кількох секунд. Це є нормальним.

Рекомендації з утилізації

Наші товари постачаються у покращеній упаковці. Це означає, що для неї використовуються матеріали, які не викликають забруднення навколишнього середовища та які слід віддати до місцевої служби утилізації відходів як вторинну сировину. У місцевій раді вашого міста ви зможете отримати інформацію про те, як слід утилізувати старі електропристрої.



Цей пристрій маркований відповідно до вимог Європейської директиви 2012/19/ЄС щодо електричних та електронних пристроїв, які вийшли з експлуатації (відходів від електричних та електронних пристроїв — WEEE).

Ця директива встановлює норми повернення та утилізації використаних електропристроїв та діє на всій території ЄС.

Опис пристрою

1. Резервуар для води
2. Знімна підкладка для праски
3. Система фіксації праски "SecureLock"
4. Індикатор, що попереджає про необхідність автоматичного очищення «Calc»
5. Індикатор «Резервуар для води порожній»
6. Індикатор (зелений) і кнопка «есо»
7. Індикатори програм прасування
8. Програма видалення накипу «Calc'nClean» та індикатор
9. Перемикач програм і кільцеве підсвічування
10. Вимикач живлення
11. Шнур для пари
12. Фільтр для видалення накипу "Calc'nClean Perfect"*
13. Кабель живлення з пристосуванням для згортання
14. Кнопка випуску пари
15. Кнопка випуску пари "PulseSteam"*
16. Індикатор праски
17. Підшва
18. тканин*



1. Підготовка

↑ Див. складені сторінки

1. Від'єднайте праску від системи фіксації (3), потягнувши донизу важіль, що утримує нижню частину праски.
2. Зніміть всі етикетки та захисну упаковку з підшви праски (17).
3. Установіть пристрій горизонтально на міцну та стійку поверхню. Можна зняти підкладку для праски з пристрою та покласти її на іншу міцну, стійку, горизонтальну поверхню.
4. Наповніть резервуар для води так, щоб вода не перевищувала відмітку максимального рівня.
5. Повністю розгорніть кабель живлення та підключіть його до заземленої розетки.
6. Установіть головний вимикач (10) на позначку «увімкнено».
7. Пристрій автоматично перемкнеться на програму «i-Temp Advanced» (див. розділ 3.1). Відповідний індикатор (7) почне мигати, а через декілька хвилин загориться

постійним світлом. Ви почуєте два звукові сигнали, які повідомляють про готовність пристрою до роботи.

Парогенератор потребує більше часу для досягнення цього стану під час початкового нагрівання та після проведення процедури очищення від накипу (Calc'nClean).

Коли в процесі регулярного використання в парогенераторі присутня вода, час нагрівання для досягнення робочої температури скорочується.

8. Цей пристрій оснащений убудованим сенсором рівня води. У разі необхідності наповнення резервуара для води загориться індикатор «Резервуар для води порожній» (5) і Ви почуєте три звукових сигнали.

Увага! Якщо у разі вибору однієї з програм прасування резервуар для води буде порожнім, то індикатор (7) цієї програми мигатиме, поки Ви не наповните резервуар для води.

Важливо!

- Ви можете використовувати звичайну воду з водопроводу.

Для того щоб подовжити оптимальну дію функції відпарювання, розбавляйте водопровідну воду дистильованою у співвідношенні 1:1. В тому випадку, якщо жорсткість води у Вашому регіоні занадто висока, рекомендуємо розбавляти водопровідну воду дистильованою у співвідношенні 1:2.

Інформацію щодо ступеню жорсткості води Ви можете отримати на підприємстві водопостачання Вашого міста.

- Під час використання пристрою Ви можете наповнити резервуар водою у будь-який момент.
- уникайте пошкоджень та/або забруднення резервуару для води та баку парогенератора, не використовуйте ароматизатори, оцет, домішки, засоби проти накипу та інші хімічні засоби.

Будь-які пошкодження, викликані використанням вищезазначених домішок, не розповсюджуються на умови гарантійного обслуговування.

- Дана праска не повинна стояти вертикально. Завжди ставте її горизонтально на підкладку для праски (2).
- Підкладку для праски можна розміщувати у спеціальному заглибленні на корпусі пристрою або у будь-якому зручному місці поруч з зоною прасування.

Ніколи не ставте праску на корпус пристрою без підкладки для праски!

- Під час першого використання праски з неї можуть йти специфічні запахи та пара, а з підшови можуть сипатися білі порошинки. Це є нормальним та припиниться за кілька хвилин.
- Коли натиснено кнопку випуску пари, Ви можете почути звук помпи у середині пристрою. Це нормально та означає, що вода перекачується до баку парогенератора.



2. Вибір програми

↑ Див. складені сторінки

Парова станція оснащена перемикачем програм (9), за допомогою якого Ви можете вибрати різні програми прасування.

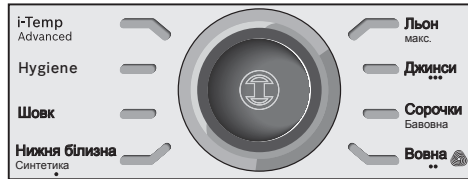

Кожна програма автоматично задає належну комбінацію налаштувань температури і подачі пари, що підходить для прасування тих або інших виробів.

Повертаючи перемикач програм, Ви можете вибрати тип одягу або тканини, яку необхідно прасувати. Відповідний індикатор (7) мигатиме, поки праска не нагріється до потрібної температури і не задіє режим подачі пари, передбачений програмою.

Потім індикатор загориться постійним світлом, і Ви почуєте два звукових сигнали, що повідомляють про готовність пристрою до роботи. Якщо матеріал виробу, який необхідно прасувати, не відповідає жодній з наявних програм, ознайомтеся з рекомендаціями щодо температури прасування, наведеними на ярлику виробу.

Температура	Програма
●	Синтетика (Synthetics)
●●	Вовна (Wool)**
●●●	Бавовна (Cotton) / Джинси (Jeans)
max	Льон (Linen)

Поради:

- Розберіть білизну в залежності від символів на етикетках та починайте прасування

* Залежно від моделі

завжди з речей, що потребують найнижчої температури прасування.

- Для прасування одягу зі змішаної тканини виберіть температуру, що відповідає найбільш делікатній тканині.
- Якщо Ви не впевнені, з якої тканини зроблено білизну, почніть прасування з найнижчої температури та оберіть потрібний Вам рівень нагрівання попрасувавши невелику ділянку, яку не видно під час використання білизни.
- Щоразу на початку використання праски разом із парою можуть виходити краплі води. Тому спочатку рекомендується провести праскою по дошці для прасування або по непотрібній тканині.
- Для отримання оптимальних результатів наприкінці прасування вимкніть пару та кілька разів проведіть праскою по тканині без зволоження, щоб добре просушити її.

**** Режим прасування вовняних виробів цієї праски с.хвалено компанією The Woolmark Company. Його можна використовувати для прасування виробів з чистої вовни з а умови , однак прасувати їх потрібно відповідно до вказівок на етикетці виробу та інструкцій виробника цієї праски . R1502.**



3. Спеціальні програми



3.1 Програма «i-Temp Advanced»

↑ Див. складені сторінки

Ця парова станція має програму «i-Temp Advanced». Якщо обрати цю програму, праска автоматично нагрівається до оптимальної температури та обирає режим подачі пари, потрібний для прасування будь-якої тканини, що підлягає прасуванню.

Програма «i-Temp Advanced» дозволяє уникнути пошкодження одягу через неввірно обрану температуру.

Програму «i-Temp Advanced» заборонено використовувати із тканинами, які прасувати не можна. Будь ласка, перегляньте рекомендації, наведені на ярлику одягу, або спочатку спробуйте відпрасувати ділянку одягу, не помітну під час носіння.



3.2 Програма «AntiShine»*

↑ Див. складені сторінки

Ця парова станція має програму «AntiShine». Якщо обрати цю програму та часто натискати на кнопку випуску пари (14 або 15*), знижується ймовірність появи на тканині блискучих слідів від праски.



3.3 Програма «Hygiene»*

Парова станція оснащена спеціальною програмою «Hygiene».

Ця інноваційна технологія гігієнічної обробки паром сприяє видаленню 99,9% мікробів. Підходить для використання з усіма видами тканини, демонструючи надзвичайну ефективність під час обробки виробів як з тонкої, так і з товстої тканини. Унікальне поєднання відповідної температури й інтервалу подачі пари забезпечує дезінфікуючий ефект без використання хімічних добавок.

Виконайте, будь ласка, такі дії:

1. Повернувши перемикач програм (9), виберіть програму «Hygiene».
2. Помістіть праску на виріб або тканину, які хочете продезінфікувати.
3. Для подачі потужних парових ударів, що забезпечують гігієнічну обробку, безупинно натискайте на кнопку випуску пари (14), розташовану в нижній частині ручки. Для досягнення максимального ефекту повільно попросуйте весь виріб.

Примітки:

- Для забезпечення максимальної ефективності програми «Hygiene» систему необхідно перезапускати кожні 20 хвилин. Індикатор програми «Hygiene» замигає п'ять разів, після чого парогенератор автоматично перемкнеться на програму «i-Temp Advanced».
- Якщо необхідно продовжити використання програми «Hygiene», будь ласка, дочекайтеся, поки світлодіод програми «i-Temp Advanced» перестане мигати і пролунають два звукові сигнали. Після цього Ви знову можете вибрати програму «Hygiene», повернувши перемикач програм (9).
- Енергозберігаючий режим **E** активувати неможливо, коли обрана програма «Hygiene».



3.4 Програма «Calc'nClean»

Див. розділ 11.



4. Функція PulseSteam

↑ Див. складені сторінки

Даний пристрій має спеціальну функцію для прасування стійких зморшок.

Після натискання кнопки випуску пари парогенератор подає три потужні парових удари, щоб пара просочилася глибоко всередину тканини.

Коротко натисніть на кнопку випуску пари (15*), розташовану у верхній частині ручки.

Примітки:

- Подання парових ударів можна припинити коротким повторним натисканням кнопки випуску пари.
- При першому використанні функції PulseSteam можуть просочитися кілька крапель води. Краплі води зникнуть після використання функції протягом незначного часу.

5. «Розумна» система утворення пари «Intelligent steam»

Система оснащена регулятором пари, що після натискання кнопки випуску пари (14 або 15*) забезпечує додатковий невеликий яв об'єм.

Випуск додаткової пари може бути зупинений у будь-який час ще одним додатковим натисканням кнопки випуску пари.



6. Прасування без пари

Прасуйте, не натискаючи на кнопку випуску пари (14 або 15*).



7. Вертикальна пара

↑ Див. складені сторінки

видалення зморшок на підвішеному одязі, шторах тощо.

Увага!

* Залежно від моделі

⚠ Ніколи не обробляйте струмом пари одяг, надягнутий на людей. Ніколи не спрямовуйте пару на людей чи тварин.

1. Виберіть програму «Jeans / ...», щоб праска виробляла оптимальну кількість пари.
2. Тримайте праску у вертикальному положенні на відстані 15 см від одягу, який обробляється паром.
3. Завіси та одяг на плічках (піджаки, костюми, пальта тощо) можна прасувати з паром, утримуючи праску у вертикальному положенні та натискаючи на кнопку випуску пари (14 або 15*).



8. Енергозбереження

Натисніть на кнопку енергозберігаючого режиму **ⓔ** (6).

Енергозберігаючий режим сприяє скороченню споживання енергії майже на 30% та споживання води (*) майже на 40%, дозволяючи при цьому отримати якісний результат під час прасування більшості видів одягу.

Рекомендується використовувати режим прасування без енергозбереження тільки для прасування товстих та дуже зім'ятих тканин.

(*) У порівнянні з найпотужнішим режимом.



9. Автоматичне вимкнення

Якщо під час прасування кнопку випуску пари (14 або 15*) на ручці праски не натискати протягом певного часу (8 хвилин), парова станція автоматично вимикається.

Кільцеве підсвічування, розташоване навколо перемикача програм (9), почне мигати у разі активації функції автоматичного вимкнення. У цей момент Ви почуєте три звукові сигнали.

Щоб знову увімкнути парову станцію, слід ще раз натиснути кнопку випуску пари.



10. Тканин

↑ Див. складені сторінки

Дана насадка (18*) використовується для безпечного прасування делікатних тканин на максимальній температурі з використанням пари. Використання насадки для делікатних

тканин також знімає потребу користуватися ганчіркою для уникнення блиску на темних тканинах.

Рекомендується розпочати прасування на невеликому шматку внутрішньої поверхні одягу та перевірити результат.

Щоб одягти насадку на праску, установіть ніс праски в кінець насадки для делікатних тканин та протягніть еластичну стрічку понад задньою нижньою частиною праски, щоб насадка закріпилася. Щоб зняти насадку для делікатних тканин, потягніть за еластичну стрічку та стягніть насадку з праски.

Насадку для делікатних тканин можна придбати у нашому сервіс-центрі або у спеціалізованих магазинах.

Артикул додаткового обладнання (у відділі післяпродажного обслуговування)

00571510

Найменування приладдя (у спеціалізованих магазинах)

TDZ2045



11. Calc'nClean Perfect

Попередження про необхідність автоматичного очищення

Індикатор автоматичного очищення «Calc» (4) мигатиме у разі необхідності очищення парогенератора і парової камери праски.

Відключіть пристрій і залиште його у цьому стані більш ніж на дві години, потім переконайтеся, що він охолонув, а резервуар для води (1) порожній.

Виконайте такі дії:



11.1 Очищення бака парогенератора

↑ Див. складені сторінки

Не використовуйте для обполіскування баку парогенератора засоби для видалення накипу. Вони можуть пошкодити його.

1. Зафіксуйте праску, помістивши ніс праски в передній паз і притиснувши важіль системи фіксації (3) до нижньої частини праски. Поставте пристрій на край кухонної раковини.
2. Відкрутіть фільтр (12*) та витягніть його.
3. Щоб прочистити колектор для збору накипу, помістіть його під проточну воду та промийте

* Залежно від моделі

до повного видалення залишків накипу. Відіжміть колектор для збору накипу, як показано на малюнку а).

Щоб досягти найкращого результату, занурте колектор для збору накипу приблизно на 30 хвилин у водопровідну воду (250 мл), змішану з необхідною кількістю (25 мл) спеціальної рідини для видалення накипу, як показано на малюнку б).

Потім колектор для збору накипу слід знову промити під проточною водою (дуже важливо!).

Рідину для видалення накипу можна придбати в наших відділах післяпродажного обслуговування або в спеціалізованих магазинах:

Артикул додаткового обладнання (у відділі післяпродажного обслуговування)	Найменування приладдя (у спеціалізованих магазинах)
00311715	TDZ1101

4 Утримуючи парогенератор догори ногами, за допомогою кухля влийте у бак парогенератора (в основі корпусу) 1/4 літра води.

5 Декілька секунд потрусіть парогенератор, а потім повністю спорожніть його у раковину чи у відро. Результат буде кращим, якщо повторити цю операцію двічі.

Важливо! Перед тим, як знову закрити парогенератор, пересвідчіться, що у його баці зовсім не лишилося води.

6 Установіть фільтр і щільно закрутіть його.



11.2 Очищення парової камери праски

↑ Див. складені сторінки

- 1 Наповніть резервуар для води водою з крану.
- 2 Підключіть кабель живлення до електромережі та установіть головний вимикач (10) на позначку «I».
- 3 Повертаючи перемикач програм (9), виберіть програму видалення накипу «Calc'nClean». Індикатор (8) почне мигати.
- 4 Зачекайте, поки індикатор (8) не перестане мигати і не загориться постійним світлом. У цей момент Ви почуєте два звукові сигнали.
- 5 Підніміть праску над кухонною раковиною або місткою посудиною для збору води.

6 Натисніть на кнопку випускання пари (14) та обережно потрусіть праску. Накип та відкладення вийдуть з гарячою водою та паром. Індикатор автоматичного очищення «Calc» (4) згасне приблизно через одну хвилину.

Продовжуйте обережно трясти праску протягом п'яти хвилин, утримуючи при цьому кнопку випускання пари натиснутою, щоб вода і пара повністю очистили парову камеру.

7 Відпустивши кнопку випускання пари (14), поверніть перемикач програм (9) і виберіть програму «Linen / max». Вода у паровій камері почне випаровуватися.

8 Зачекайте, доки не випарується вся вода, що залишилася в камері. Після цього можна встановити головний вимикач (10) на позначку «O».

9 Щоб очистити підошву праски, відразу видаліть усі залишки бруду, провівши гарячою праскою по вологій бавовняній серветці.



12. Очищення та догляд

↑ Див. складені сторінки



Увага! Існує небезпека опіків!

Перед будь-якими заходами з очищення та догляду за пристроєм завжди вимикайте його з розетки.

- 1 Після прасування вимкніть пристрій з розетки та дайте йому охолонути перед очищенням.
- 2 Протріть корпус парової станції, ручку та корпус праски вологою ганчіркою.
- 3 Якщо підошву забруднено або на ній є накип, очистіть її вологою бавовняною ганчіркою.
- 4 Якщо синтетична тканина розплавилася під впливом занадто високої температури підошви, відключіть подачу пари й відразу ж зчистіть налиплий матеріал за допомогою вологою бавовняної тканини, складеної декілька разів.
- 5 Ніколи не використовуйте абразивні засоби та розчинники. Щоб підтримувати поверхню підошви гладенькою, слід уникати різкого контакту з металевими предметами. У жодному разі не використовуйте для очищення підошви жорсткі губки для миття посуду й хімічні речовини.



13. Зберігання пристрою

↑ Див. складені сторінки

1. Установіть головний вимикач на позначку «О» та відключіть кабель живлення від електромережі.
2. Перед тим, як сховати парову станцію, вона повинна охолоннути.
3. Установіть праску на підставку (2) підшовою донизу й зафіксуйте її, помістивши ніс праски в передній паз і притиснувши важіль системи фіксації (3) до нижньої частини праски.
4. Спорожніть резервуар для води та сховайте кабель живлення у відсік для зберігання кабелю за допомогою системи змотування кабелю, а паровий шланг зафіксуйте за допомогою фіксатора. Не згортайте шнури надто туго.
5. Під час переміщення пристрою тримайте праску за ручку.



Поради щодо заощадження енергії

Більше всього енергії витрачається на утворення пари. Щоб заощадити електроенергію, дотримуйтеся таких порад:

- Починайте прасування з білизни, що потребує найнижчого температурного режиму. Рекомендовану температуру прасування можна подивитися на ярликах речей.
- Намагайтеся прасувати білизну, доки вона ще волога, встановлюючи парорегулятор на меншу позначку. Таким чином пара утворюватиметься в середині тканини, а не в прасці.
- Якщо ви користуєтесь сушильною машиною, обирайте програму "під праску".



Усунення несправностей

Проблема	Можливі причини	Рішення
Індикатор «Calc» (4) мигає.	1. Слід ополоснути бак парогенератора та праски.	1. Ополосніть бак парогенератора та праски, як це описано в даній інструкції.
Індикатор програми прасування (7) постійно мигає.	1. Резервуар для води (1) порожній.	1. Наповніть резервуар для води.
Парогенератор не вмикається.	1. Проблеми зі з'єднанням. 2. Не увімкнено кнопку головного вимикача.	1. Перевірте кабель живлення (13), штепсель та розетку. 2. Установіть головний вимикач (10) на позначку «I».
Праска не нагрівається.	1. Не увімкнено кнопку головного вимикача. 2. Обрано низький температурний режим.	1. Установіть головний вимикач (10) на позначку «I». 2. Здайте потрібний температурний режим.
Коли праску увімкнено, з неї іде дим.	1. Під час першого використання: деякі деталі пристрою на заводі змащують, тому під час першого нагрівання праски може виділятися невелика кількість диму. 2. При подальшому використанні: можливо, підшва забруднена.	1. Це абсолютно нормально та скоро припиниться. 2. Очистіть підшову так, як це описано в даній інструкції.
Крізь отвори у підшві тече вода.	1. Вода конденсується у трубках, тому що пар використовується вперше або довго не використовувався.	1. Спрямуйте праску поза зону прасування та кілька разів натисніть на кнопку випуску пари, доки не почне виходити пара.

* Залежно від моделі



Проблема	Можливі причини	Рішення
3 отворів підшови виходить бруд.	<ol style="list-style-type: none"> У баку парогенератора та у прасці утворився накип або мінеральні відкладення. Було використано хімічні засоби або домішки. 	<ol style="list-style-type: none"> Виконайте цикл очищення (див. розділ Функція "Calc'nClean Perfect"). Ніколи не додавайте у воду сторонні речовини Використовуйте воду з крана, змішану на 50 % з дистильованою або демінералізованою водою. Для оптимальної роботи і подовження терміну служби парової функції бажано змішувати воду з крана з дистильованою водою у співвідношенні 1:1. Якщо у вашому регіоні вода з крана дуже жорстка, змішуйте воду з крана з дистильованою водою у співвідношенні 1:2. Очистіть підшову за допомогою вологої ганчірки.
З праски не йде пара.	<ol style="list-style-type: none"> Парогенератор не увімкнено або резервуар для води порожній. Резервуар для води погано закріплено на парогенераторі. 	<ol style="list-style-type: none"> Установіть головний вимикач (10) на позначку «I» та (або) наповніть резервуар для води. Правильно закріпіть резервуар для води на парогенераторі.
Речі темнішають та (або) приклеюються до підшови.	<ol style="list-style-type: none"> Обрано занадто високу температуру, і це завдає шкоди тканині. 	<ol style="list-style-type: none"> Оберіть температурний режим, що відповідає типу тканини, та очистіть підшову вологою ганчіркою.
Підшовка стала коричневою.	<ol style="list-style-type: none"> Це нормальний наслідок використання праски. 	<ol style="list-style-type: none"> Очистіть підшову за допомогою вологої ганчірки.
Усередині пристрою чути звук усмоктування.	<ol style="list-style-type: none"> Вода перекачується помпою до баку парогенератора. Резервуар для води погано закріплено на парогенераторі. Звук не припиняється. 	<ol style="list-style-type: none"> Це нормально. Правильно закріпіть резервуар для води на парогенераторі. Якщо звук не припиняється, не використовуйте парогенератор та зверніться до авторизованого сервісного центру.
Під час прасування падає тиск.	<ol style="list-style-type: none"> Занадто довго натиснуто кнопку випуску пари. 	<ol style="list-style-type: none"> Натискайте кнопку випуску пари з деяким інтервалом. Це покращить результати прасування, оскільки тканина залишатиметься сухою та краще зберігатиме форму.
У процесі прасування на виробі з'являються мокрі плями.	<ol style="list-style-type: none"> На дошці для прасування зібрався конденсат. 	<ol style="list-style-type: none"> Витріть тканинне покриття дошки для прасування та скористайтеся праскою для підсушування дошки, не використовуючи пару.
Під час використання функції PulseSteam на виробі з'являються мокрі плями.	<ol style="list-style-type: none"> Мокрі плями з'являються внаслідок конденсації пари під час охолодження праски після використання. 	<ol style="list-style-type: none"> За умови використання функції PulseSteam протягом певного часу краплі води не будуть просочуватися з підшови праски.
Під час використання шланг нагрівається.	<ol style="list-style-type: none"> Це є нормальним. Це трапляється тому, що під час прасування з використанням пари шлангом проходить пара. 	<ol style="list-style-type: none"> Перемістіть шланг у протилежний бік таким чином, щоб ви не торкалися його протягом прасування.
З баку парогенератора тече вода.	<ol style="list-style-type: none"> Фільтр (12*), розташований у на дні пристрою, закріплений неналежним чином. 	<ol style="list-style-type: none"> Щільно закріпіть фільтр.
Після розміщення праски на підставці з неї продовжує виходити пара.	<ol style="list-style-type: none"> Випуску пари призвело до активації функції PulseSteam. 	<ol style="list-style-type: none"> Ще раз натисніть на кнопку — вихід пари відразу припиниться.

Якщо жодна з наведених вище дій не усуває проблему, зверніться до авторизованого сервісного центру.

Спасибо за покупку паровой станции Sensixx DS38, новой профессиональной системы парового глажения от Bosch.

Уважно прочитайте інструкцію з експлуатації даного пристрою та збережіть її на майбутнє.

Цей посібник можна завантажити з веб-сторінки Bosch для Вашої країни.

Разверните сложенные страницы



Общие инструкции по безопасности

- Не оставляйте утюг без присмотра, пока он включен в сеть.
- Перед тем, как наполнить прибор водой или вылить остатки воды после его использования, вытащите штепсельную вилку из розетки.
- Прибор должен использоваться и помещаться на устойчивой поверхности.
- При помещении прибора на его подставку убедитесь, что поверхность, на которой находится подставка, устойчива.
- Не пользуйтесь утюгом, если он упал, если на нем видны явные следы повреждения, или если он пропускает воду. Перед возобновлением использования прибора его необходимо будет проверить в авторизованном центре технического обслуживания.
- Шнур питания этого прибора не должен заменяться пользователем. Если шнур питания поврежден или нуждается в замене, это должно делаться только в авторизованном центре технического обслуживания.
- Данный прибор может использоваться детьми старше 8 лет и лицами с ограниченными физическими, сенсорными и умственными способностями либо лицами, не имеющими соответствующего опыта и знаний, при условии получения ими предварительного инструктажа о безопасной эксплуатации прибора и понимания связанной с его использованием опасности или под присмотром ответственных лиц. Не разрешайте детям играть с электроприбором. Не допускается проведение очистки и операций по уходу за прибором детьми без присмотра взрослых.
- Утюг и шнур должны находиться в местах, недоступных для детей младше 8 лет, когда прибор включен в розетку или остывает после использования.

- ❑  **ОСТОРОЖНО. Горячая поверхность.**
В процессе использования поверхность может нагреваться.
- ❑ Данный прибор предназначен исключительно для бытового использования на высоте до 2000 м над уровнем моря.

- Данный электроприбор предназначен для использования только в домашних условиях, поэтому не допускается его промышленное применение.
- Этот прибор должен использоваться только в целях, в которых он был разработан, иными словами, только как утюг. Любая другая форма использования прибора будет считаться неправильной и, следовательно, опасной. Производитель не будет нести ответственность за любой ущерб, вызванный неправильным или ненадлежащим использованием прибора.
- Перед включением прибора в сеть убедитесь, что напряжение в сети соответствует значению, указанному на табличке с техническими характеристиками прибора.
- Этот прибор должен включаться в заземленную розетку. При использовании удлинителя убедитесь, что он снабжен bipolarной розеткой 16 А с заземлением.
- Если плавкий предохранитель, которым снабжен прибор, перегорит, прибор будет отключен. Для восстановления нормальной работы прибор нужно будет доставить в авторизованный центр технического обслуживания.
- Во избежание временного падения напряжения или мерцания осветительных приборов при неблагоприятных условиях работы сети, рекомендуется подключать утюг к электросети с максимальным сопротивлением 0,37 Ω. При необходимости пользователь может получить информацию о сопротивлении в точке соединения, обратившись в энергоснабжающую компанию.
- Прибор никогда не должен помещаться под водопроводный кран для его наполнения водой.
- При подозрении на неисправность сразу отключите прибор от сети. Также всегда отключайте его от сети после каждого использования.
- Вилка прибора не должна выдергиваться из розетки рывком шнура питания.

- Никогда не погружайте утюг или паровой резервуар в воду или любую иную жидкость.
- Не оставляйте прибор под воздействием погодных условий (дождя, солнечных лучей, мороза и т. д.).

Важно

- Этот прибор во время работы нагревается до высокой температуры и генерирует пар, что может вызвать ожоги при неправильной эксплуатации прибора.
- В процессе использования паровой шланг, паровая станция, металлическая пластина в основании съемной подставки для утюга (2) и в особенности сам утюг могут нагреваться. Это нормально.
- Никогда не направляйте пар на людей или животных.
- Следите, чтобы шнур не соприкасался с подошвой еще горячего утюга.
- Имейте в виду, что после отпускания кнопки выпуска пара система может продолжать подачу пара в течение нескольких секунд. Это нормально.

Советы по утилизации

Продукция нашей фирмы поставляется в оптимизированной упаковке. Упаковка произведена из незагрязняющих окружающую среду материалов, которые подлежат утилизации в местной службе по утилизации отходов в качестве вторичного сырья. Информацию об утилизации отработанных электроприборов вы можете получить в местной администрации.



Данный прибор маркирован в соответствии с Директивой 2012/19/ЕС об отработавших электрических и электронных приборах (об отходах электрического и электронного оборудования — WEEE).

В ней определены основные правила сбора и утилизации отработавших электрических и электронных приборов на всей территории ЕС.

Описание

1. Емкость для воды
2. Съёмная подставка для утюга
3. Система фиксации утюга «SecureLock»
4. Световой индикатор, предупреждающий о необходимости автоматической очистки «Calc»
5. Световой индикатор «Емкость для воды пуста»
6. Световой индикатор (зеленый) и кнопка «есо»
7. Световые индикаторы программ глажения
8. Программа удаления накипи «Calc'nClean» и световой индикатор
9. Переключатель программ и кольцевая подсветка
10. Выключатель питания
11. Паровой шланг
12. Фильтр для удаления накипи «Calc'nClean Perfect»*
13. Шнур питания с устройством для хранения шнура
14. Кнопка выпуска из подошвы
15. Кнопка выпуска из подошвы «PulseSteam»*
16. Сигнальная лампочка утюга
17. Подошва
18. Защитная текстильная подошва*



1. Подготовка

↑ См. сложенные страницы

1. Отсоедините утюг от системы фиксации (3), потянув вниз рычаг, расположенный за утюгом.
2. Удалите все этикетки или защитное покрытие с подошвы утюга (17).
3. Поместите прибор горизонтально на твердую устойчивую поверхность. Можно снять подставку для утюга с прибора и поместить утюг на подставку на другой твердой устойчивой горизонтальной поверхности.
4. Наполните емкость для воды, не превышая отметку максимального уровня заполнения.
5. Полностью размотайте шнур питания и включите его в заземленную розетку.
6. Установите главный выключатель питания (10) в положение «ВКЛ.».
7. Прибор автоматически переключится на программу «i-Temp Advanced» (см. раздел 3.1). Соответствующий световой индикатор

(7) начнет мигать, а через несколько минут загорится постоянным светом. Вы услышите два звуковых сигнала, сообщающих о готовности прибора к работе.

При первом нагревании и после проведения процедуры удаления накипи (Calc'nClean) требуется больше времени для перехода парогенератора в данное состояние.

Когда в процессе регулярного использования в парогенераторе присутствует вода, время нагревания для достижения рабочей температуры сокращается.

8. Данный прибор оснащен встроенным датчиком уровня воды. При необходимости наполнить емкость для воды загорится световой индикатор «Емкость для воды пуста» (5) и Вы услышите три звуковых сигнала.

Внимание! Если при выборе одной из программ глажения емкость для воды будет пустой, то световой индикатор (7) данной программы будет мигать, пока Вы не наполните емкость для воды.

Важно:

- Возможно использование водопроводной воды.

Для долговечного использования функции пара, смешивайте водопроводную воду с дистиллированной в соотношении 1:1. Если в Вашей местности водопроводная вода очень жесткая, смешивайте ее с дистиллированной водой в соотношении 1:2.

Вы можете узнать о жесткости Вашей водопроводной воды у ответственной за водоснабжение организации.

- В резервуар для воды можно доливать воду в любой момент во время работы прибора.
- Во избежание повреждения и/или загрязнения емкости для воды и парогенератора, не используйте ароматизированную воду, уксус, крахмал, средства для удаления накипи и любые другие химические средства

Любое повреждение, вызванное использованием указанных выше средств, приводит к прекращению действия гарантии.

- Данный утюг не должен стоять вертикально. Всегда ставьте его горизонтально на подставку для утюга (2).
- Подставка для утюга может помещаться в специально подготовленную нишу на приборе или в любое подходящее место рядом с зоной глажения.

Никогда не оставляйте утюг на приборе без подставки для утюга!

* В зависимости от модели

- Во время первого использования утюга могут появляться некоторые запахи и пар, а также белые частицы на подошве утюга. Это нормально и прекратится через несколько минут.
- Во время нажатия кнопки выпуска пара резервуар для воды может издавать звук работающего насоса. Это нормально и указывает, что вода закачивается в парогенератор.



2. Выбор программы

↑ См. сложенные страницы

Паровая станция оснащена переключателем программ (9), с помощью которого Вы можете выбирать различные программы глажения.

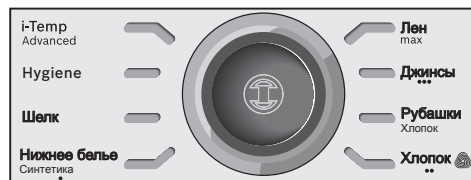

Каждая программа автоматически задает надлежащую комбинацию настроек температуры и подачи пара, которая подходит для глажения тех или иных изделий.

Поворачивая переключатель программ, Вы можете выбрать тип одежды или ткани, которую необходимо гладить. Соответствующий световой индикатор (7) будет мигать, пока утюг не нагреется до нужной температуры и не задействует режим подачи пара, предусмотренный заданной программой.

Затем световой индикатор загорится постоянным светом, и Вы услышите два звуковых сигнала, сообщающих о готовности прибора к работе.

Если материал изделия, которое необходимо гладить, не соответствует ни одной из имеющихся программ, ознакомьтесь с рекомендациями по температуре глажения, приведенными на ярлыке изделия.

Температура	Программа
•	Синтетика (Synthetics)
••	Шерсть (Wool)**
•••	Хлопок (Cotton) / Джинсы (Jeans)
max	Лен (Linen)

Советы:

- Отсортируйте предметы одежды по символам инструкций для глажения на их ярлыках, всегда начиная с одежды и белья, которые нужно гладить при самых низких температурах.
- Для глажения одежды из смешанной ткани выберите температуру, которая соответствует наиболее деликатной ткани.
- При сомнениях в точности определения материала, из которого сделан предмет одежды, начинайте гладить при низкой температуре и решайте, какая температура правильна, путем глажения небольшого участка, который обычно не виден, если надеть этот предмет одежды.
- Каждый раз в начале использования утюга вместе с паром могут выходить капли воды. Поэтому рекомендуется сначала провести утюгом по гладильной доске или куску ненужной ткани.
- Для получения оптимального результата перед окончанием глажения отключите пар и несколько раз проведите по ткани утюгом без увлажнения, чтобы хорошо высушить ее.

**** Глажение данным утюгом изделий из чистой шерсти одобрено компанией The Woolmark Company при условии соблюдения рекомендаций по глажению, указанных на ярлыке одежды, а также рекомендаций производителя данного утюга. R1502.**



3. Специальные программы



3.1 Программа «i-Temp Advanced»

↑ См. сложенные страницы

Данная паровая станция оснащена программой «i-Temp Advanced». При выборе этой программы автоматически устанавливается оптимальная комбинация настроек температуры и подачи пара для всех типов тканей, которые можно гладить.

Программа «i-Temp Advanced» позволяет избежать повреждения одежды из-за неверно выбранной температуры.

Программа «i-Temp Advanced» не может использоваться с тканями, которые гладить нельзя. Обратитесь к рекомендациям, приведенным на ярлыке одежды, или попробуйте прогладить участок ткани, который не заметен во время носки.



3.2 Программа «AntiShine»*

↑ См. сложенные страницы

Данная паровая станция оснащена программой «AntiShine». Выбрав эту программу и регулярно нажимая на кнопку выпуска пара из подошвы (14 или 15*), Вы снижаете вероятность появления блестящих следов от утюга на ткани.



3.3 Программа «Hygiene»*

Паровая станция оснащена программой «Hygiene».

Эта инновационная технология гигиенической обработки паром способствует удалению 99,9% микробов. Подходит для использования со всеми видами ткани, демонстрируя необыкновенную эффективность при обработке изделий как из тонкой, так и из толстой ткани. Уникальное сочетание соответствующей температуры и интервала подачи пара обеспечивает дезинфицирующий эффект без использования химических добавок.

Выполните, пожалуйста, следующие действия:

1. Повернув переключатель программ (9), выберите программу «Hygiene».
2. Поместите утюг на изделие или ткань, которые хотите продезинфицировать.
3. Для подачи мощных паровых ударов, обеспечивающих гигиеническую обработку, непрерывно нажимайте на кнопку выпуска пара из подошвы (14), расположенную в нижней части ручки. Для достижения максимального эффекта медленно прогладьте все изделие.

Примечания:

- Для обеспечения максимальной эффективности программы «Hygiene» системе необходимо перезапустить каждые 20 минут. Световой индикатор программы «Hygiene» мигает пять раз, после чего парогенератор автоматически переключится на программу «i-Temp Advanced».
- Если необходимо продолжить использование программы «Hygiene», пожалуйста, дождитесь, пока светодиод программы «i-Temp Advanced» перестанет мигать и прозвучат два звуковых сигнала. После этого Вы снова можете выбрать программу

«Hygiene», повернув переключатель программ (9).

- Энергосберегающий режим  активировать невозможно, когда выбрана программа «Hygiene».



3.4 Программа «Calc'nClean»

См. раздел 11.



4. Функция PulseSteam

↑ См. сложенные страницы

Данный прибор снабжен специальной функцией для разглаживания замятых складок. При нажатии на кнопку выпуска пара из подошвы парогенератор подает три мощных паровых удара, чтобы обеспечить глубокое проникновение пара в ткань.

Коротко нажмите на кнопку выпуска пара из подошвы (15*), находящуюся в верхней части ручки.

Примечания:

- Действие парового удара можно остановить коротким повторным нажатием кнопки выпуска пара из подошвы.
- При первом использовании функции PulseSteam может появиться несколько капель воды. Капли воды исчезнут после того, как вы проработаете с этой функцией некоторое время.

5. Функция Intelligent steam

Данная система имеет «умный» механизм контроля пара, который после отпускания кнопки выпуска пара из подошвы (14 или 15*), подает небольшое дополнительное количество пара.

Дополнительную подачу пара можно в любой момент остановить коротким нажатием на кнопку выпуска пара из подошвы.



6. Глажение без пара

Начинайте гладить, не нажимая кнопку выпуска пара (14 или 15*).

* В зависимости от модели



7. Вертикальный пар

↑ См. сложенные страницы

Данную функцию можно использовать для удаления складок с висящей одежды, штор и т. д.

Внимание!

⚠ Никогда не используйте струю пара для обработки одежды, надетой на людей.

Никогда не направляйте пар на людей и животных.

1. Выберите программу «Jeans / ...», чтобы утюг вырабатывал оптимальное количество пара.
2. Держите утюг в вертикальном положении на расстоянии 15 см от одежды, которая обрабатывается паром.
3. Можно обрабатывать паром шторы и висящую одежду (пиджаки, платья, пальто и т. д.) расположив утюг вертикально и нажав на кнопку выпуска пара из подошвы (14 или 15*).



8. Энергосбережение

Нажмите кнопку энергосберегающего режима **e** (6).

Выбрав энергосберегающий режим, Вы можете сэкономить до 30 % энергии и до 40 % воды (*), получая отличные результаты глажения большинства текстильных изделий.

Рекомендуется использовать обычный режим расхода энергии только для глажения толстой и сильно измятой ткани.

(* По сравнению с установленным максимальным значением.



9. Автоматическое отключение

Если в процессе глажения кнопка выпуска пара из подошвы (14 или 15*) на ручке утюга не нажимается в течение определенного времени (8 минут), паровая станция автоматически отключается.

Кольцевая подсветка, расположенная вокруг переключателя программ (9), начнет мигать при активации функции автоматического отключения. В этот момент Вы услышите три звуковых сигнала.

Чтобы снова включить паровую станцию, снова нажмите кнопку выпуска пара из подошвы.



10. Защитная текстильная подошва

↑ См. сложенные страницы

Эта подошва используется (18*) для глаженья с паром деликатных вещей при максимальной температуре, не повреждая их. Использование защитной текстильной подошвы также исключает необходимость использовать тряпку для предотвращения блеска на темных тканях. Мы рекомендуем вам перед началом глаженья попробовать гладить на небольшом участке на внутренней стороне вещи и наблюдать результаты.

Чтобы установить защитную подошву, поместите острый кончик утюга в конец защитной подошвы и потяните за эластичную ленту вдоль нижней задней части утюга до тех пор, пока она не будет одета. Чтобы снять защитную подошву, потяните за эластичную ленту, чтобы отделить подошву от утюга.

Защитную текстильную подошву можно приобрести в службе постпродаж или в специализированных магазинах.

Артикул принадлежности (в отделе послепродажного обслуживания)	Наименование принадлежности (в специализированных магазинах)
00571510	TDZ2045



11. Calc'nClean Perfect

Предупреждение о необходимости автоматической очистки

Световой индикатор автоматической очистки «Calc» (4) будет мигать в том случае, если будет необходима очистка парогенератора и камеры парообразования утюга.

Отключите прибор и оставьте его в этом состоянии более чем на два часа, затем убедитесь, что он остыл, а емкость для воды (1) пуста.

Выполните следующие действия:



11.1 Чистка бака парогенератора

↑ См. сложенные страницы

Не используйте для промывания парогенератора средства для удаления накипи, потому что они могут его повредить.

- 1 Зафиксируйте утюг, поместив нос утюга в передний паз и прижав рычаг системы фиксации (3) к нижней части утюга. Поставьте прибор на краю раковины.
- 2 Выкрутите фильтр (12*) и извлеките его.
- 3 Для промывания блока накопления накипи поместите его под струю проточной воды и промойте до полного удаления остатков накипи. Сожмите его так, как это показано на рисунке а).

Для получения оптимального результата можно погрузить блок накопления накипи на 30 минут в воду из-под крана (250 мл), смешанную с одной мерой (25 мл) средства от накипи, как показано на рисунке б).

Затем снова промойте блок водой (это очень важно!).

Жидкость для удаления накипи можно приобрести в отделе послепродажного обслуживания или в специализированных магазинах.

Артикул принадлежностиЄ (в отделе послепродажного обслуживания)	Наименование принадлежности (в специализированных магазинах)
00311715	TDZ1101

- 4 Переверните парогенератор и с помощью стакана залейте в бак, находящийся в корпусе паровой станции, 1/4 л воды.
 - 5 В течение нескольких минут встряхните корпус паровой станции и полностью вылейте содержимое бака в раковину или в ведро. Для получения наилучших результатов мы рекомендуем проводить эту операцию дважды.
- Важно:** прежде чем снова закрыть бак парогенератора, убедитесь в том, что в нем не осталось воды.
- 6 Установите фильтр и плотно закрутите его.



11.2 Очистка камеры парообразования утюга

↑ См. сложенные страницы

- 1 Наполните емкость для воды водой из крана.
- 2 Включите утюг в розетку и установите главный выключатель питания (10) в положение «I».
- 3 Поворачивая переключатель программ (9), выберите программу удаления накипи «Calc'nClean». Световой индикатор (8) начнет мигать.
- 4 Подождите, пока световой индикатор (8) не перестанет мигать и не загорится постоянным светом. В этот момент Вы услышите два звуковых сигнала.
- 5 Поднимите утюг над раковиной или над емкостью, подходящей для сбора выливающейся воды.
- 6 Нажмите на кнопку выпуска пара из подошвы (14) и осторожно потрясите утюг. Из подошвы польется кипяток, и начнет выходить пар, удаляя имеющиеся частички накипи и/или отложений. Световой индикатор автоматической очистки «Calc» (4) погаснет приблизительно через одну минуту. Продолжайте осторожно трясти утюг в течение пяти минут, удерживая при этом кнопку выпуска пара из подошвы нажатой, чтобы вода и пар полностью очистили камеру парообразования.
- 7 Отпустив кнопку выпуска пара из подошвы (14), поверните переключатель программ (9) и выберите программу «Linen / max». Вода в камере парообразования начнет испаряться.
- 8 Подождите, пока не испарится вся вода, оставшаяся в камере. После этого можно установить главный выключатель питания (10) в положение «O».
- 9 Чтобы очистить подошву утюга, проведите утюгом по мокрой хлопчатобумажной салфетке, не дожидаясь его остывания.

* В зависимости от модели



12. Чистка и уход

↑ См. сложенные страницы

⚠ Внимание! Существует опасность ожогов!

Перед проведением любых действий по чистке и уходу за электроприбором, следует обязательно отключить его от электросети.

1. После глаженуходя выключите прибор из сети и дождитесь остывания подошвы утюга, прежде чем чистить прибор.
2. Протрите корпус паровой станции, ручку и корпус утюга влажной тканью.
3. Если на подошве утюга осталась грязь или накипь, очистите ее влажной хлопчатобумажной тканью.
4. Если синтетическая ткань расплавилась под воздействием слишком высокой температуры подошвы утюга, отключите подачу пара и сразу же очистите налипший материал с помощью влажной хлопчатобумажной ткани, сложенной в несколько слоев.
5. Никогда не пользуйтесь абразивными средствами или растворителями. Для сохранения гладкости подошвы утюга следует избегать ее резкого контакта с металлическими предметами. Ни в коем случае не используйте для очистки подошвы утюга жесткие губки для мытья посуды и химические вещества.



13. Хранение прибора

↑ См. сложенные страницы

1. Установите главный выключатель питания в положение «О» и отключите шнур питания от электросети.
2. Перед уборкой прибора на хранение дождитесь его остывания.
3. Установите утюг на подставку (2) подошвой вниз и зафиксируйте его, поместив нос утюга в передний паз и прижав рычаг системы фиксации (3) к нижней части утюга.
4. Слейте воду из резервуара для воды, сложите шнур питания в отделение для хранения и зафиксируйте паровой шланг в предусмотренном креплении. Не сматывайте шнуры слишком туго.
5. При перемещении паровой станции удерживайте утюг за ручку.



Советы по экономии электроэнергии

Больше всего энергии расходуется на выработку пара. Чтобы сократить потребление энергии, придерживайтесь следующих рекомендаций:

- Начинайте глажение с белья, которое требует минимального температурного режима глажения. Рекомендуемую температуру глажения можно посмотреть на ярлыке изделия.
- Старайтесь гладить слегка влажные изделия, поставив парорегулятор на меньшую отметку. При этом пар будет образовываться в самой ткани, а не в утюге.
- Если вы сушите белье в сушильной машине, используйте программу "под утюг".



Устранение неполадок

Проблема	Возможные причины	Способ устранения
Световой индикатор «Calc» (4) мигает.	1. Следует ополоснуть парогенератор и утюг.	1. Ополосните парогенератор и утюг в соответствии с инструкциями по очистке, приведенными в данном руководстве.
Световой индикатор программы глажения (7) постоянно мигает.	1. Емкость для воды (1) пуста.	1. Наполните емкость для воды.
Парогенератор не включается.	1. Возникла проблема с электрическим соединением. 2. Главный выключатель питания не включен.	1. Проверьте шнур питания (13), штепсельную вилку и розетку. 2. Установите главный выключатель питания (10) в положение «I».
Утюг не нагревается.	1. Главный выключатель питания не включен. 2. Выбран низкий температурный режим.	1. Установите главный выключатель питания (10) в положение «I». 2. Установите нужный температурный режим.
При включении из утюга выходит дым.	1. При первом использовании: на заводе на некоторые детали прибора наносится немного смазки, которая при первом нагреве утюга может выделять небольшое количество дыма. 2. При последующем использовании: возможно, подошва утюга загрязнена.	1. Это совершенно нормальное явление, через несколько минут оно прекратится. 2. Очистите подошву утюга в соответствии с инструкциями по очистке, приведенными в данном руководстве.
Через отверстия в подошве утюга протекает вода.	1. В трубках образовывается водный конденсат, поскольку подача пара используется впервые или после продолжительного перерыва.	1. Отведите утюг от зоны глажения и нажмите кнопку выпуска пара из подошвы несколько раз, пока не образуется пар.
Из подошвы утюга выходит грязь.	1. В емкости для пара образовалась накипь или минеральные отложения. 2. Были использованы химические средства или какие-то добавки.	1. Выполните цикл очистки (см. раздел Функция "Calc'nClean Perfect"). 2. Никогда не добавляйте в воду посторонние вещества. Используйте воду из крана, смешанную на 50 % с дистиллированной или деминерализованной водой. Чтобы обеспечить длительную и эффективную работу системы подачи пара, смешивайте воду из крана с дистиллированной водой в соотношении 1:1. Если вода из крана в вашем районе очень жесткая, смешивайте ее с дистиллированной водой в соотношении 1:2. Очистите подошву утюга влажной тканью.

Проблема	Возможные причины	Способ устранения
Утюг не вырабатывает пар.	<ol style="list-style-type: none"> 1. Парогенератор не включен или емкость для воды пуста. 2. Резервуар для воды неправильно установлен на парогенераторе. 	<ol style="list-style-type: none"> 1. Установите главный выключатель питания (10) в положение «I» и (или) наполните емкость для воды. 2. Правильно установите резервуар для воды на парогенератор.
В процессе глажения одежда темнеет и (или) прилипает к подошве утюга.	<ol style="list-style-type: none"> 1. Выбранная температура слишком высока, что привело к повреждению одежды. 	<ol style="list-style-type: none"> 1. Выберите температуру, которая подходит для глажения материала данного типа, и очистите подошву утюга влажной тканью.
Подошва утюга становится коричневой.	<ol style="list-style-type: none"> 1. Это нормальное следствие использования утюга. 	<ol style="list-style-type: none"> 1. Очистите подошву утюга влажной тканью.
Из прибора доносится звук работы насоса.	<ol style="list-style-type: none"> 1. Вода накачивается в емкость для пара. 2. Резервуар для воды неправильно установлен на парогенераторе. 3. Звук не пропадает. 	<ol style="list-style-type: none"> 1. Это нормально. 2. Правильно установите резервуар для воды на парогенератор. 3. Если звук не пропадает, не используйте парогенератор, а обратитесь в авторизованный сервисный центр.
В ходе глажения падает давление.	<ol style="list-style-type: none"> 1. Кнопка выпуска пара из подошвы была нажата в течение длительного времени. 	<ol style="list-style-type: none"> 1. Используйте кнопку выпуска пара из подошвы через некоторые интервалы времени. Это улучшит результаты глажения, поскольку ткань останется сухой и будет лучше держать форму.
Во время глажения на одежде появляются мокрые пятна.	<p>Это может быть вызвано тем, что пар конденсируется на гладильной доске.</p>	<ol style="list-style-type: none"> 1. Протрите тканевое покрытие гладильной доски и прогладьте пятна без использования пара, чтобы высушить их.
При использовании функции PulseSteam на одежде появляются мокрые пятна.	<ol style="list-style-type: none"> 1. Мокрые пятна появляются в результате конденсации пара в шланге при охлаждении после использования утюга. 	<ol style="list-style-type: none"> 1. Капли воды перестанут появляться на подошве утюга через некоторое время после начала использования функции PulseSteam.
При эксплуатации шланг нагревается.	<ol style="list-style-type: none"> 1. Это нормально. Это происходит из-за того, что при глажении с паром пар проходит через шланг. 	<ol style="list-style-type: none"> 1. Переместите шланг на противоположную сторону, чтобы не прикасаться к нему во время глажения.
Из парогенератора вытекает вода.	<ol style="list-style-type: none"> 1. Плохо закреплен фильтр (12*), расположенный на дне прибора. 	<ol style="list-style-type: none"> 1. Плотно закрутите фильтр.
После установки утюга на подставку из него продолжает выходить пар.	<ol style="list-style-type: none"> 1. Была активирована функция PulseSteam. 	<ol style="list-style-type: none"> 1. Еще раз нажмите на кнопку подачи пара, и выход пара прекратится.

Если ни одно из приведенных выше действий не устраняет проблему, обратитесь в авторизованный сервисный центр.

Vă mulțumim că ați cumpărat stația de călcat cu abur Sensixx DS38, noul sistem de călcat de la Bosch.

Citiți cu atenție instrucțiunile de utilizare a aparatului și păstrați-le pentru referință ulterioară.

Puteți descărca acest manual de pe pagina locală a companiei Bosch.

Deschideți clapetele rabatabile



Instrucțiuni generale privind siguranța

- Nu lăsați aparatul nesupravegheat când este în priză.
- Scoateți ștecherul din priză înainte să umpleți aparatul electrocasnic cu apă sau înainte să goliți apa rămasă după utilizare.
- Aparatul trebuie utilizat și așezat pe o suprafață stabilă.
- Când este așezat pe suportul său, asigurați-vă ca suprafața pe care stă suportul să fie stabilă.
- Nu folosiți aparatul dacă a căzut, prezintă urme vizibile de deteriorare sau scurgeri de apă. Înainte de a fi folosit din nou, trebuie verificat la un centru de service autorizat.
- Pentru a evita situații periculoase, orice lucrare sau reparație necesară la aparat, de ex. înlocuirea unui cablu de alimentare deteriorat, trebuie efectuată exclusiv de personal calificat dintr-o unitate service abilitată.
- Acest aparat poate fi utilizat de către copii cu vârste de peste 8 ani și de către persoane cu capacități fizice, senzoriale sau mentale reduse, sau cu lipsă de experiență și cunoștințe, dacă sunt supravegheați sau instruiți cu privire la utilizarea aparatului în siguranță și dacă înțeleg pericolele pe care le implică. Nu lăsați copiii să se joace cu aparatul! Curățarea și întreținerea nu trebuie efectuate de către copii fără a fi supravegheați.
- Nu lăsați copiii mai mici de 8 ani în apropierea fierului de călcat și a cablului de alimentare când este în funcțiune sau se răcește.
-  **ATENȚIE.** Suprafață fierbinte. Suprafața poate deveni fierbinte în timpul utilizării.
- Acest aparat este destinat exclusiv utilizării casnice până la 2000 m deasupra nivelului mării.

- Acest aparat este destinat exclusiv utilizării casnice și nu trebuie utilizat în scopuri industriale.
- Acest aparat trebuie utilizat numai în scopurile pentru care a fost proiectat, și anume ca fier de călcat. Orice altă utilizare este considerată neadecvată și, ca urmare, periculoasă. Producătorul nu este responsabil pentru nici o deteriorare rezultată în urma unei utilizări greșite sau neadecvate.
- Înainte de a conecta aparatul la priză, verificați ca tensiunea rețelei să corespundă cu cea specificată pe plăcuța cu caracteristici a aparatului. 11•Acest aparat trebuie conectat la o priză cu împământare. Dacă utilizați un cablu prelungitor, asigurați-vă că are priză bipolară de 16 A, cu împământare.
- Dacă siguranța fuzibilă de protecție montată în aparat se arde, acesta nu va mai funcționa. Pentru a-l pune din nou în funcțiune, aparatul trebuie dus la un centru de service autorizat.
- Pentru a evita ca în circumstanțe nefavorabile ale rețelei să se producă fenomene precum căderi temporare de tensiune sau fluctuații de curent, se recomandă ca fierul de călcat să fie conectat la un sistem de alimentare cu energie de impedanță maximă 0,37 Ω. Dacă este necesar, utilizatorul poate întreba compania furnizoare de energie electrică despre impedanța sistemului
- Acest aparat nu trebuie ținut niciodată sub robinet pentru a fi umplut cu apă.
- Scoateți aparatul electrocasnic din priză rețelei de alimentare dacă bănuieți existența unui defect și întotdeauna după fiecare utilizare.
- Nu scoateți aparatul din priză trăgând de cablu.
- Nu introduceți niciodată fierul sau rezervorul de abur în apă sau alt lichid.

- Nu expuneți aparatul condițiilor atmosferice (ploaie, soare, îngheț etc.)

Important :

- În timpul utilizării, acest aparat ajunge la temperaturi înalte și produce abur, ceea ce poate cauza opăririi sau arsurii dacă nu este folosit corespunzător.
- Furtunul de abur, stația de bază, plăcuța metalică de pe fundul suportului metalic detașabil (2) dar mai ales fierul de călcat se pot încălzi în timpul utilizării. Acest lucru este normal.
- Nu îndreptați niciodată jetul de abur spre oameni sau animale.
- Nu permiteți cablului să vină în contact cu talpa fierului de călcat, afița timp cât aceasta este încă fierbinte.
- Nu uitați că sistemul poate continua să elibereze abur pe o durată scurtă după eliberarea butonului de declanșare a aburului. Aceasta reprezintă o funcție normală.

Instrucțiuni de eliminare

Produsele noastre vin în ambalaje optimizate. Acest lucru implică de fapt utilizarea de materiale necontaminante, care pot fi eliminate prin serviciul local de eliminare a deșeurilor drept materii brute secundare. Consiliul dumneavoastră municipal vă poate oferi mai multe informații despre modalitățile de eliminare a aparatelor care nu mai sunt utile.



Acest aparat este marcat în conformitate cu Directiva Europeană 2012/19/UE privind aparatele electrice și electronice uzate (privind deșeurile de echipamente electrice și electronice - DEEE).

Directiva determină cadrul pentru returnarea și reciclarea aparatelor uzate, aplicabil în UE.

Descriere

1. Recipient de apă
2. Placă suport detașabilă
3. Sistem de fixare fier de călcat "SecureLock"
4. Indicator luminos de avertizare la curățarea automată „Calc”
5. Indicator luminos „Rezervor de apă gol”
6. Buton „eco” pentru economie de energie și indicator luminos (verde)
7. Indicatori luminoși pentru programul de călcare
8. Program „Calc'nClean” de detartrare și indicator luminos
9. Selector de programe și inel luminos.
10. Buton de alimentare „pornit-oprit”
11. Furtun de abur
12. Filtru anticalcar "Calc'nClean Perfect"*
13. Cablu de alimentare cu suport de depozitare
14. Buton eliberare abur fier
15. Buton eliberare abur fier "PulseSteam"*
16. Lampă martor fier de călcat
17. Talpă
18. Talpă de protecție textilă*

* În funcție de model





1. Pregătiri

↑ A se observa clapetele rabatabile

1. Scoateți fierul de călcat din sistemul de fixare (3) trăgând mânerul localizat la piciorul de sprijin al spatelui fierului de călcat.
2. Îndepărtați orice etichetă sau protecție de pe talpa fierului (17).
3. Așezați aparatul orizontal pe o suprafață solidă și stabilă. Puteți lua placa suport de pe aparat și să așezați fierul pe aceasta sau pe o altă suprafață solidă, stabilă și orizontală.
4. Umpleți rezervorul de apă, asigurându-vă că nu treceți de marcajul de nive.
5. Desfășurați complet cablul de alimentare (13) și conectați-l la o priză cu împământare.
6. Setați butonul de alimentare principal (10) în poziția pornit.
7. Aparatul va comuta automat la programul „i-Temp Advanced” (consultați secțiunea 3.1). Indicatorul luminos corespunzător (7) va clipi, iar după câteva minute, va rămâne aprins continuu. Se vor emite două semnale acustice care vor indica faptul că aparatul este pregătit pentru utilizare.

Generatorul de abur va ajunge la starea aceasta după mai mult timp de la încălzirea inițială sau după efectuarea operațiunii de detartrare (Calc'nClean).

Atunci când apa este deja prezentă în generatorul de abur în timpul utilizării normale, timpul de încălzire pentru a atinge temperatura de funcționare va fi mai rapid.

8. Acest aparat are încorporat un senzor pentru nivelul de apă. Indicatorul luminos „Rezervor de apă gol” (5) se va aprinde și se vor emite trei semnale acustice când rezervorul de apă trebuie să fie umplut.

Atenție! Dacă rezervorul de apă este gol când este selectat unul dintre programele de călcare, indicatorul luminos (7) corespunzător aceluși program va clipi până când rezervorul de apă este plin.

Important:

- Poate fi folosită apă normală de la robinet. Pentru prelungirea funcționării optime cu abur, combinați apa de la robinet cu apă distilată în proporție de 1:1. Dacă apa de la robinet din zona în care vă aflați este foarte dură, amestecați apa de la robinet cu apă distilată în proporție de 1:2. Vă puteți interesa la furnizorul dvs. local de apă referitor la nivelul de duritate a apei.

- Rezervorul de apă poate fi umplut oricând în timpul utilizării aparatului.
- Pentru a evita deteriorarea și/sau contaminarea rezervorului de apă și a boilerului, nu adăugați în rezervor parfum, oțet, apret, agenți de detartrare, aditivi sau orice alt tip de produse chimice.

Orice deteriorare cauzată de utilizarea produselor menționate mai sus, va anula garanția.

- Fierul de călcat nu a fost conceput pentru a fi așezat în poziție verticală. Vă rugăm să îl așezați întotdeauna în poziție orizontală pe suportul (2).
 - Placa suport poate fi așezată în adâncitura specială de pe aparat sau într-un loc adecvat lângă suprafața de călcat.
- Nu așezați niciodată fierul de călcat pe aparat fără suportul!**
- În timpul primei utilizări, fierul poate produce anumite vapori și anumite mirosuri, precum și particule albe care apar pe talpă; acest lucru este normal și va înceta după câteva minute.
 - În timp ce butonul de eliberare a aburului este apăsat, rezervorul de apă poate produce sunete ca de pompă; acest lucru este normal și indică faptul că apa este pompată în rezervorul de abur.



2. Selectarea programelor

↑ A se observa clapetele rabatabile

Stația dumneavoastră de călcat cu abur are un selector de programe (9) pentru alegerea diferitelor programe de călcare.

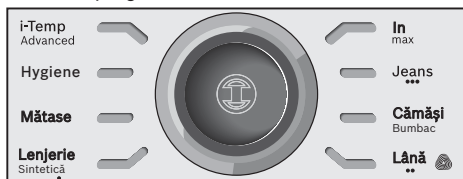

Fiecare program setează automat o combinație corespunzătoare de temperatură și abur care este adecvată pentru tipul de articol de îmbrăcăminte selectat.

Prin rotirea selectorului de programe, puteți alege tipul de articol de îmbrăcăminte și material care trebuie călcat. Indicatorul luminos corespunzător (7) va clipi până când temperatura și nivelul de abur adecvate pentru programul selectat sunt atinse.

* În funcție de model

Din acest moment, indicatorul luminos va rămâne aprins continuu și se vor emite două semnale acustice care vor indica faptul că aparatul este pregătit pentru utilizare.

Dacă articolul de îmbrăcăminte care trebuie călcat nu corespunde niciunui dintre programele furnizate, verificați instrucțiunile de temperatură de pe eticheta articolului de îmbrăcăminte.

Temperatură	Program
●	Sintetice (Synthetics)
●●	Lână (Wool)**
●●●	Bumbac (Cotton) / Jeans
max	În (Linen)

Recomandări:

- Sortați rufe în funcție de simbolurile referitoare la curățare de pe etichetele lor, începând întotdeauna cu cele care trebuie călcate la temperaturile cele mai joase.
- Pentru țesături mixte, selectați temperatura corespunzătoare celei mai delicate țesături.
- Dacă nu știți din ce este fabricat un anumit articol, începeți să călcați la o temperatură joasă și stabiliți temperatura corectă călcând o suprafață mică a articolului, care nu se vede când articolul respectiv este purtat.
- La începutul fiecărei utilizări, este posibil să fie eliberate picături de apă odată cu aburul. Prin urmare, vă recomandăm ca înainte de a începe să călcați, să încercați fierul pe masa de călcat sau pe o bucată de material.
- Pentru rezultate mai bune la călcat, călcați ultimele cute fără abur pentru a usca articolul de îmbrăcăminte.

**** Ciclul pentru produse din lână al acestui fier de calcat a fost aprobat de The Woolmark Company pentru calcarea produselor din lână, cu condiția ca produsele să fie calcate conform instrucțiunilor de pe eticheta articolului și a celor furnizate de producătorul acestui fier de calcat. R1502.**

selectat, este setată o combinație potrivită de temperatură și abur, care este adecvată pentru toate materialele care pot fi călcate.

Programul „i-Temp Advanced” previne deteriorarea hainelor cauzată de selectarea unei temperaturi nepotrivite.

Programul „i-Temp Advanced” nu este indicat pentru țesăturile care nu pot fi călcate. Pentru detalii, vă rugăm să verificați eticheta articolului de îmbrăcăminte sau încercați să călcați o parte a hainei care, în mod normal, nu este la vedere.



3.2 Programul „AntiShine”*

↑ A se observa clapetele rabatabile

Stația de călcat cu abur are un program „AntiShine”. Dacă acest program este selectat, iar butonul de eliberare a aburului (14 sau 15*) este apăsat cu regularitate, riscul apariției urmelor lucioase pe articolul de îmbrăcăminte în urma călcatului este redus.



3.3 Programul „Hygiene”**

Stația de călcat cu abur este dotată cu un program special „Hygiene”.

Tehnologia inovatoare cu abur igienic elimină bacteriile în proporție de 99,9%. Adecvată pentru toate tipurile de materiale și extrem de eficientă atât în cazul articolelor groase cât și al celor delicate. Combinația unică dintre temperatură și intervalul de eliberare a aburului are efect dezinfectant, nefiind necesară utilizarea de aditivi chimici.

Vă rugăm să procedați în felul următor:

1. Alegeți programul „Hygiene” rotind selectorul (9).
2. Așezați fierul de călcat pe articolul de îmbrăcăminte sau pe materialul pe care doriți să îl dezinfectați.
3. Apăsați în mod continuu butonul de eliberare a aburului (14) de pe partea inferioară a mânerului pentru a genera eliberarea de jeturi puternice de abur igienic. Treceți ușor cu fierul de călcat peste întregul articol de îmbrăcăminte pentru a optimiza rezultatul final.

Note:

- Pentru a asigura un nivel ridicat de eficiență al programului „Hygiene”, sistemul trebuie să fie resetat după 20 de minute. Indicatorul luminos „Hygiene” clipește de cinci ori, iar generatorul



3. Programe speciale



3.1 Programul „i-Temp Advanced”

↑ A se observa clapetele rabatabile

Această stație de călcat cu abur are un program „i-Temp Advanced”. Dacă acest program este

de abur comută automat la programul „i-Temp Advanced”.

- Dacă doriți să continuați să utilizați programul „Hygiene”, vă rugăm să așteptați până când LED-ul Program aferent programului „i-Temp Advanced” nu mai clipește și sunt emise două semnale sonore. Apoi, puteți alege din nou programul „Hygiene”, rotind selectorul (9).
- Setarea pentru economie de energie **e** nu poate fi activată în timp ce este selectat programul „Hygiene”.



3.4 Programul „Calc'nClean”

Consultați secțiunea 11.



4. Funcția “PulseSteam”

t A se observa clapetele rabatabile

Acest aparat are o funcție specială pentru îndreptarea pliurilor dificile.

Atunci când butonul de eliberare abur este apăsat, generatorul de abur va elibera trei jeturi puternice de abur pentru pătrunderea și mai adâncă a aburului în țesături.

Apăsați scurt butonul de eliberare a aburului (15*) de pe partea superioară a mânerului.

Remarci:

- Puteți opri jeturile de abur prin reapăsarea rapidă a butonului pentru abur.
- La prima utilizare a funcției “PulseSteam” pot apărea stropi de apă. Stropii de apă vor dispărea după un timp de utilizare a funcției.

5. Funcția “Intelligent steam”

Acest sistem are un control inteligent al aburului, care, după eliberarea butonului de eliberare abur fier (14 sau 15*), furnizează o cantitate mică de abur suplimentar.

Aburul suplimentar poate fi oprit întotdeauna prin apăsarea scurtă a butonului de eliberare abur fier încă o dată.



6. Călcarea fără abur

Începeți să călcați fără a apăsa butonul de eliberare abur (14 sau 15*).

* În funcție de model



7. Abur vertical

t A se observa clapetele rabatabile

Acesta poate fi utilizat pentru netezirea pliurilor de pe hainele agățate, draperii etc.

Atenție!

⚠ Nu îndreptați niciodată jetul de abur către hainele purtate în momentul respectiv. Nu îndreptați niciodată jetul către oameni sau animale.

1. Selectați programul „Jeans / ...” pentru a obține cantitatea optimă de abur.
2. Țineți fierul de călcat în poziție verticală la aproximativ 15 cm de articolul de îmbrăcăminte pe care îl călcați cu abur.
3. Puteți călca cu abur draperii și articole de îmbrăcăminte agățate (jachete, costume, paltoane...) așezând fierul în poziție verticală și apăsând butonul de eliberare a aburului (14 sau 15*).



8. Economie de energie

Apăsați butonul pentru economie de energie **e** (6).

Dacă este selectată setarea pentru economie de energie, puteți să economisiți până la 30% din consumul de energie și 40% din consumul de apă (*) și să aveți în același timp, bune rezultate de călcare a articolelor dumneavoastră de îmbrăcăminte.

Vă recomandăm să utilizați setarea pentru consum normal de energie doar pentru materiale groase și foarte șifonate.

(*) în comparație cu setarea maximă.



9. Închidere automată

Dacă în timpul călcării butonul de eliberare a aburului (14 sau 15*) de pe mânerul fierului nu este apăsat o anumită perioadă de timp (8 minute), stația de călcat cu abur se va închide automat.

Inelul luminos din jurul selectorului de programe (9) va clipi când închiderea automată este activată. Se vor emite trei semnale acustice în același timp.

Pentru a redeschide stația de călcat cu abur, apăsați din nou butonul de eliberare a aburului.



10. Talpă de protecție textilă

↑ A se observa clapetele rabatabile

Această protecție (18*) se utilizează pentru călcatul cu aburi al articolelor delicate, la o temperatură maximă, fără a le deteriora. Utilizarea tălpilor de protecție textilă elimină de asemenea necesitatea folosirii unei cârpe pentru a evita apariția luciului la materialele de culoare închisă. Vă sfătuim să începeți călcatul pe o parte mică din interiorul articolului de îmbrăcăminte și observați rezultatele.

Pentru a poziționa protecția pe fierul de călcat, puneți vârful fierului de călcat pe marginea protecției textile și trageți de banda elastică peste partea inferioară din spatele fierului de călcat până când se potrivește. Pentru a scoate talpa de protecție textilă, trageți de banda elastică pentru a o separa de fierul de călcat.

Puteți achiziționa talpa de protecție textilă de la serviciul post-vânzare sau de la magazinele de specialitate.

Cod accesoriu (Post-vânzare)	Nume accesoriu (Magazine de specialitate)
00571510	TDZ2045



11. Calc'nClean Perfect

Avertizare la curățarea automată

Indicatorul luminos de avertizare la curățarea automată „Calc” (4) va clipi, indicând faptul că boilerul și compartimentul pentru abur al fierului de călcat trebuie să fie clătite.

Scoateți aparatul din priză rețelei de alimentare pentru mai mult de două ore, verificați cu atenție dacă aparatul este rece și dacă rezervorul de apă (1) este gol.

Vă rugăm să procedați în felul următor:



11.1 Curățarea boilerului

↑ A se observa clapetele rabatabile

Nu utilizați substanțe anticalcar pentru a clăti boilerul, deoarece pot provoca deteriorarea acestuia.

- Fixați fierul de călcat în suport prin introducerea vârfului fierului în orificiul frontal și mutați mânerul de fixare (3) contra piciorului de

sprijin al fierului de călcat. Plasați aparatul pe marginea chiuvetei dumneavoastră de bucătărie.

- Deșurubați filtrul (12*) și scoateți-l.
- Pentru a spăla colectorul de calcar, puneți-l sub un jet de apă și spălați-l până ce reziduurile de calcar sunt îndepărtate. Strângeți-l conform indicațiilor din imaginea a).

Pentru obținerea celor mai bune rezultate, puteți introduce colectorul de calcar timp de aproximativ 30 de minute într-o soluție de apă de la robinet (250 ml) amestecată cu o cantitate (25 ml) de soluție anticalcar, conform indicațiilor din imaginea b).

Apoi, clătiți-l din nou cu apă (foarte important!). Soluția anticalcar poate fi obținută de la Serviciul post-vânzare sau de la magazinele de specialitate:

Cod accesoriu (Post-vânzare)	Nume accesoriu (Magazine de specialitate)
00311715	TDZ1101

- Ținând generatorul dumneavoastră de abur în poziția răsturnat, și utilizând o cană, umpleți boilerul (din unitatea de bază) cu 1/4 litri apă.
- Scuturați unitatea de bază câteva momente, iar apoi goliți-o complet într-o chiuvetă sau găleată. Pentru a obține cele mai bune rezultate, vă recomandăm ca această operație să fie făcută de două ori.

Important: Înaintea reînchiderii, asigurați-vă că nu rămâne apă în boiler.

- Înlocuiți și strângeți filtrul.



11.2 Clătirea compartimentului pentru abur al fierului de călcat

↑ A se observa clapetele rabatabile

- Umpleți rezervorul cu apă de la robinet.
- Introduceți în priză cablul de alimentare la rețea și setați întrerupătorul de alimentare principal (10) pe poziția „I”.
- Prin rotirea selectorului de programe (9), alegeți programul de detartrare „Calc'nClean”. Indicatorul luminos (8) va începe să clipească.
- Așteptați până când indicatorul luminos (8) nu mai clipește și rămâne aprins continuu. Se vor emite două semnale acustice în același timp.
- Țineți fierul de călcat deasupra chiuvetei sau a unui recipient pentru a colecta apa.
- Apăsăți butonul de eliberare a aburului (14) și scuturați ușor fierul de călcat. Apa clocotită și

aburul vor ieși, purtând calcarul și/sau depunerile care pot exista în interior. După aproximativ un minut, indicatorul luminos de avertizare la curățarea automată „Calc” (4) se va stinge.

Continuați să scuturați ușor fierul de călcat timp de cinci minute în timp de țineți apăsat butonul de eliberare a aburului, astfel încât apa și aburul să curețe complet compartimentul.

- 7 Fără a apăsa butonul de eliberare a aburului (14), rotiți selectorul de programe (9) și alegeți programul „Linen / max”. Apa din compartimentul pentru abur va începe să se evapore.
- 8 Așteptați până când apa din interiorul compartimentului s-a evaporat. Apoi, puteți să aduceți butonul principal de alimentare (10) în poziția „O”.
- 9 Pentru a curăța talpa, îndepărtați imediat orice reziduu trecând fierul de călcat fierbinte peste o lavetă din bumbac umedă.



12. Curățarea și întreținerea

↑ A se observa clapetele rabatabile



Atenție! Pericol de arsuri!

Scoateți întotdeauna aparatul din priză înainte de a-l curăța sau de a efectua orice fel de operații de întreținere la aparat.

1. După ce ați terminat de călcat, scoateți ștecherul din priză și lăsați să se răcească aparatul înainte de a-l curăța.
2. Ștergeți carcasa, mânerul și corpul fierului cu o cârpă umedă.
3. Dacă talpa este plină de murdărie sau calcar, curățați-o cu o cârpă de bumbac umedă.
4. Dacă hainele sintetice se topesc din cauza temperaturii prea ridicate pe talpa, opriți aburii și îndepărtați imediat reziduurile cu o cârpă umedă din bumbac, groasă și împăturită.
5. Niciodată nu utilizați produse abrazive sau solvenți. Pentru a păstra talpa netedă, vă recomandăm să evitați contactul dur cu obiectele din metal. Nu utilizați niciodată bureți de vase abrazivi sau produse chimice pentru curățarea tălpii.



13. Depozitarea aparatului

↑ A se observa clapetele rabatabile

1. Aduceți butonul de alimentare în poziția „O” și deconectați cablul de alimentare de la rețeaua electrică.
2. Lăsați întotdeauna fierul să se răcească înainte de a depozita aparatul.
3. Așezați fierul pe suportul metalic (2), stând pe talpă, și fixați-l introducând vârful fierului în orificiul frontal și mutând mânerul sistemului de fixare (3) contra piciorului de sprijin al fierului de călcat.
4. Goliți rezervorul de apă, înfășurați cablul de alimentare pe dispozitivul prevăzut pentru aceasta și furtunul de abur în fixarea pentru depozitare. Nu înfășurați cablurile prea strâns.
5. Țineți aparatul de mâner atunci când îl mutați.



Sfaturi pentru a economisi energia

Producerea aburilor implică cel mai mare consum de energie. Pentru a vă ajuta să reduceți energia utilizată, urmați aceste sfaturi:

- Începeți prin a călca materialele care necesită nivelul cel mai mic al temperaturii de călcat. Verificați nivelul temperaturii de călcat recomandat pe eticheta de pe articolul de îmbrăcăminte.
- Încercați să călcați materialele atunci când mai sunt încă umede și reduceți producerea aburilor de către fier. Aburii vor fi generați în principal din materialul de călcat decât de către fier.
- Dacă uscați materialele dumneavoastră cu ajutorul uscătorului mecanic înainte de a le călca, setați uscătorul pe programul 'uscare pentru călcat'.



Depanare

Problemă	Cauze posibile	Soluție
Indicatorul luminos „Calc” (4) clipește.	1. Boilerul și fierul de calcat trebuie clătite.	1. Clătiți boilerul și fierul de calcat conform instrucțiunilor de curățare din acest manual.
Indicatorul luminos (7) pentru programul de călcare clipește continuu.	1. Rezervorul de apă (1) este gol.	1. Umpleți rezervorul de apă.
Generatorul de abur nu produce abur.	1. Există o problemă de conexiune. 2. Butonul de alimentare principal nu este activat.	1. Verificați cablul de alimentare (13) la rețea, ștecherul și priza. 2. Aduceți butonul de alimentare principal (10) în poziția „I”.
Fierul nu se încălzește.	1. Butonul de alimentare principal nu este activat. 2. Temperatura este setată la o poziție inferioară.	1. Aduceți butonul de alimentare principal (10) în poziția „I”. 2. Setati temperatura la poziția dorită.
Fierul de călcat începe să scoată fum la pornire.	1. În timpul primei utilizări: anumite componente ale aparatului au fost unse în fabrică și pot produce puțin fum atunci când sunt încălzite inițial. 2. În timpul utilizării ulterioare: talpa se poate murdări.	1. Acest lucru este complet normal și va înceta după o perioadă scurtă. 2. Curățați talpa conform instrucțiunilor de curățare din acest manual.
Apa trece prin găurile din talpă.	1. Apa condensează în interiorul țevilor deoarece aburul este utilizat pentru prima dată sau nu a fost utilizat o perioadă lungă de timp.	1. Îndepărtați fierul de călcat de zona destinată călcării și apăsați butonul de eliberare abur până la producerea aburului.
Murdăria iese prin talpă.	1. Există o acumulare de calcar sau minerale în boiler sau fierul de calcat. 2. S-au folosit produse chimice sau aditivi.	1. Efectuarea unui ciclu de curățare (consultați secțiunea “Calc’nClean Perfect”). 2. Nu adăugați niciodată produse în apă. Utilizați apă de la robinet amestecată 50% cu apă distilată sau demineralizată. Pentru a prelungi funcționarea optimă a aburului, combinați apa de la robinet cu apă distilată 1:1. Dacă apa de la robinet din regiunea dvs. este foarte dură, combinați-o cu apă distilată 1:2. Curățați talpa fierului de călcat cu o cârpă umedă.
Fierul nu produce abur.	1. Boilerul nu este pornit sau rezervorul de apă este gol. 2. Rezervorul de apă nu este montat corect pe rezervorul de abur.	1. Aduceți butonul de alimentare principal (10) în poziția “I” și/sau umpleți rezervorul de apă. 2. Montați corect rezervorul de apă la loc pe rezervorul de abur.
Articolul de îmbrăcăminte călcat se închide la culoare și/sau se lipește de talpă.	1. Temperatura selectată este prea ridicată și a deteriorat articolul de îmbrăcăminte.	1. Selectați o temperatură adecvată pentru materialul pe care îl călcați și curățați talpa cu o cârpă umedă.
Talpa se colorează în maro.	1. Aceasta este o consecință obișnuită a utilizării.	1. Curățați talpa fierului de călcat cu o cârpă umedă.

Problemă	Cauze posibile	Soluție
Aparatul scoate un sunet de pompare.	<ol style="list-style-type: none"> 1. Se pompează apă în rezervorul de abur. 2. Rezervorul de apă nu este montat corect pe rezervorul de abur. 3. Sunetul nu va înceta. 	<ol style="list-style-type: none"> 1. Acest lucru este normal. 2. Montați corect rezervorul de apă la loc pe rezervorul de abur. 3. Dacă sunetul nu încetează, nu mai utilizați generatorul de abur și contactați un centru de asistență tehnică autorizat.
Pierderea presiunii în timpul călcatului.	<ol style="list-style-type: none"> 1. Butonul de eliberare a aburului a fost activat de-a lungul unei perioade mai lungi de timp. 	<ol style="list-style-type: none"> 1. Utilizați butonul de eliberare a aburului la un anumit interval. Aceasta îmbunătățește rezultatul călcării întrucât țesăturile vor fi uscate și se vor netezi mai bine.
În timpul călcatului, apar pete de apă pe articolele de îmbrăcăminte.	<ol style="list-style-type: none"> 1. Pot fi cauzate de condensarea aburului pe masa de călcat. 	<ol style="list-style-type: none"> 1. Ștergeți husa mesei de călcat și călcați petele fără abur pentru a le usca.
În timpul folosirii funcției "PulseSteam" apar pete de apă pe articolele de îmbrăcăminte.	<ol style="list-style-type: none"> 1. Petele de apă sunt cauzate de condensarea aburului în furtun când se răcește după folosire. 	<ol style="list-style-type: none"> 1. Se scurg picături de apă din talpa fierului după un timp de utilizare a funcției "PulseSteam".
Furtunul se încălzește în timpul utilizării.	<ol style="list-style-type: none"> 1. Acest lucru este normal. Este cauzat de trecerea aburului prin furtun în timpul călcatului cu abur. 	<ol style="list-style-type: none"> 1. Puneți furtunul în cealaltă parte pentru a nu-l atinge în timpul călcatului.
Scurgere de apă din boiler.	<ol style="list-style-type: none"> 1. Filtrul (12*) localizat în partea inferioară a aparatului are joc 	<ol style="list-style-type: none"> 1. Strângeți filtrul.
Fierul de călcat nu încetează să elibereze abur după plasarea sa pe suport (2).	<ol style="list-style-type: none"> 1. Funcția "PulseSteam" activată. 	<ol style="list-style-type: none"> 1. Apăsăți butonul de declanșare a aburului încă o dată și fierul de călcat va înceta imediat să elibereze abur.

Dacă recomandările de mai sus nu rezolvă problema, luați legătura cu centrul de asistență tehnică autorizat.

المشكلة	الأسباب المحتملة	الحل
هناك اتساخات تخرج من خلال قاعدة المكواة.	1. تكوّن ترسبات جيرية أو أملاح في الغلاية والمكواة. 2. تم استخدام منتجات كيميائية أو مواد إضافية.	1. قم بإجراء دورة تنظيف انظر جزء وظيفة "Calc'nClean Perfect". 2. لا تقم أبدا بإضافة أية منتجات إلى الماء. استخدم ماء الصنبور مخلوطا بنسبة 50% من الماء المقطر أو الماء منزوع المعادن. لإزالة فترة العمل المثالية لوظيفة البخار، اخلط ماء الصنبور بماء مقطر بنسبة 1:1. إذا كان ماء الصنبور في منطقتك عسرا للغاية، فاخلط ماء الصنبور بماء مقطر بنسبة 2:1. قم بتنظيف قاعدة المكواة باستخدام قطعة قماش رطبة.
المكواة لا تنتج أي بخار.	1. الغلاية ليست مشغلة أو خزان الماء فارغ. 2. لم يتم تركيب خزان الماء بدقة فوق خزان البخار.	1. اضبط مفتاح الطاقة الرئيسي (10) على الوضع "I" و/أو أملا خزان الماء. 2. عد إلى وضع خزان الماء فوق خزان البخار بدقة.
تصبح قطعة الملابس المكوية ذات لون داكن و/أو تلتصق بقاعدة المكواة.	1. درجة الحرارة المختارة مرتفعة للغاية وتسببت في إتلاف قطعة الملابس.	1. اختر درجة حرارة مناسبة للخامة المراد كيها و قم بتنظيف قاعدة المكواة باستخدام قطعة قماش رطبة.
قاعدة المكواة تصبح ذات لون بني.	1. يعد ذلك نتيجة طبيعية للاستخدام.	1. قم بتنظيف قاعدة المكواة باستخدام قطعة قماش رطبة.
المكواة تصدر صوت ضخ.	1. يتم ضخ الماء إلى خزان البخار. 2. لم يتم تركيب خزان الماء بدقة فوق خزان البخار. 3. الصوت لن يتوقف.	1. هذا أمر طبيعي. 2. عد إلى وضع خزان الماء فوق خزان البخار بدقة. 3. إذا لم يتوقف الصوت، فلا تستخدم مولد البخار واتصل بمركز خدمة فني معتمد.
فقدان الضغط أثناء الكي.	1. تم تفعيل زر إطلاق البخار لفترة زمنية طويلة.	1. استخدم زر إطلاق البخار على فترات متقطعة. فمن شأن هذا أن يسهم في تحسين نتيجة الكي، حيث ستظل الملابس جافة ومفرودة بشكل أفضل.
ظهور بقع مائية على الملابس أثناء الكي.	1. قد تكون ناتجة عن تكثف البخار على منضدة الكي.	1. امسح الغطاء القماشي لمنضدة الكي، ثم قم بكي البقع المائية بدون بخار لتجفيفها.
ظهور بقع مائية على الملابس أثناء استخدام وظيفة "PulseSteam".	1. البقع المائية ناتجة عن تكثف البخار في الخرطوم عندما يبرد بعد الاستخدام.	1. يتوقف خروج قطرات الماء من قاعدة المكواة بعد استخدام وظيفة "PulseSteam" للوقت.
الخرطوم يسخن أثناء الاستخدام.	1. هذا أمر طبيعي. وهو ناتج عن مرور البخار عبر الخرطوم أثناء الكي بالبخار.	1. ضع الخرطوم على الجانب المقابل حتى لا تلمس الخرطوم أثناء الكي.
تسرب الماء من الغلاية.	1. تسرب الماء من الغلاية.	1. الفلتر الموجود على جانب المكواة غير مثبت.
لا تتوقف المكواة عن إطلاق البخار بعد وضعها على السنادة.	1. تم تفعيل وظيفة "PulseSteam".	1. فقط اضغط على زر إطلاق البخار مرة أخرى وستتوقف المكواة عن إطلاق البخار فوراً.

إذا لم تفلح الحلول المذكورة أعلاه في التغلب على المشكلة، فاتصل بمركز الخدمة الفني المعتمد.

4. أفرغوا الخزان من الماء. ثم اجمعوا سلك الربط الكهربائي في جامع السلك وخرطوم البخار في مثبت التخزين. لا تفلوا الأسلاك بشكل ضيق جداً.
5. امسك مقبض المكواة عند تحريك 7.

- بإيقاف إطلاق البخار وكشط البقايا الملتصقة على الفور باستخدام قطعة قماش قطنية جافة ومطوية طيات سميقة.
5. لا تستعملوا مواد حارقة ولا مذيبات. للحفاظ على نعمة قاعدة المكواة ينبغي تجنب الاحتكاك الشديد بأجسام معدنية. لا تستخدم أبداً أداة تنظيف احتكاكية أو مواد كيميائية لتنظيف قاعدة المكواة.

إرشادات تساعدك على توفير الطاقة



المستخدمة لإدنى حد خلال عملية توليد البخار اتبع الإرشادات التالية:

- ابدأ بكي الملابس التي تتطلب أقل قدر درجة حرارة للكي. راجع درجة حرارة الكي الموصى بها على تبيكت الملابس.
- حاول أن تقوم بكي الملابس وهي لا تزال رطبة وقم بخفض درجة البخار.
- وعندئذ سيتولد البخار من الملابس بدلاً من المكواة. وفي حالة قيامك بتجفيف الملابس في مجفف الملابس قبل أيها، فاضبط المجفف على برنامج «التجفيف المناسب للكي».

13. تخزين الجهاز



↑ افتح الجواب القابلة للفرد

1. اضبط زر الطاقة الرئيسي على الوضع "O" وافصل كابل الكهرباء.
2. أتركوا المكواة تبرد قبل تخزينها.
3. ضع المكواة على وسادة المكواة (2) واجعلها ترتكز على قاعدة المكواة، ثم قم بتثبيتها من خلال إدخال مقدمة المكواة في الفتحة الأمامية وتحريك ذراع نظام التثبيت (3) باتجاه مؤخرة المكواة.

التغلب على الأعطال



المشكلة	الأسباب المحتملة	الحل
تومض لمبة بيان "Calc" (4).	1. يجب شطف الغلاية والمكواة.	1. اشطف الغلاية والمكواة وفقاً لتعليمات التنظيف الواردة في هذا الدليل.
تومض لمبة بيان برنامج الكي (7) باستمرار.	1. خزان الماء (1) فارغ.	1. املا خزان الماء.
مولد البخار لا يضيء.	1. هناك مشكلة في الاتصال. 2. زر الطاقة الرئيسي غير مشغل.	1. افحص كابل الكهرباء والقياس والمقبس الكهربائي. 2. اضبط زر الطاقة الرئيسي (10) على الوضع "I".
المكواة لا تسخن.	1. زر الطاقة الرئيسي غير مشغل. 2. درجة الحرارة مضبوطة على وضع منخفض.	1. اضبط زر الطاقة الرئيسي (10) على الوضع "I". 2. اضبط درجة الحرارة على الوضع المرغوب.
تبدأ المكواة في إخراج دخان عند تشغيلها.	1. خلال الاستخدام للمرة الأولى: هناك أجزاء معينة بالمكواة تم تزليقها بعض الشيء لدى المصنع ويمكن أن تخرج دخاناً قليلاً عندما تسخن في البداية. 2. خلال الاستخدام اللاحق: قد تكون قاعدة المكواة متسخة.	1. بعد ذلك أمراً طبيعياً تماماً وسوف يتوقف بعد فترة قصيرة. 2. قم بتنظيف قاعدة المكواة وفقاً لتعليمات التنظيف الواردة في هذا الدليل.
الماء ينساب من خلال الفتحات الموجودة في قاعدة المكواة.	1. الماء يتكثف داخل الأنابيب لأن البخار يتم استخدامه للمرة الأولى أو لم يتم استخدامه لمدة طويلة.	1. قم بتوجيه المكواة بعيداً عن نطاق الكي واضغط على زر إطلاق البخار، إلى أن يتم إنتاج البخار.



↑ افتح الجوانب القابلة للفرد

- 1 مملأ الخزان بماء الصنبور.
- 2 قم بتوصيل كابل الكهرباء ثم اضبط مفتاح الطاقة الرئيسي (10) على الوضع "I".
- 3 من خلال إدارة مفتاح اختيار البرنامج (9)، اختر برنامج إزالة الترسبات الجيرية "Calc'nClean". فتبدأ لمبة البيان (8) في الوميض.

4 انتظر حتى تتوقف لمبة البيان (8) عن الوميض وتظل مضئبة باستمرار. تصدر اثنان إشارات صوتية في نفس الوقت.

- 5 ضع المكواة فوق الحوض أو فوق وعاء لجمع الماء.
- 6 اضغط على زر إطلاق البخار (14) وقم بهز المكواة برفق. سيتم إطلاق ماء مغلي وبخار حاملاً معه الجير و/أو الترسبات التي قد تكون موجودة في الداخل.

بعد دقيقة واحدة تقريباً، تنطفئ لمبة بيان تحذير التنظيف الأوتوماتيكي "Calc" (4).

استمر في هز المكواة برفق لمدة خمس دقائق مع الضغط على زر إطلاق البخار، حتى يقوم الماء والبخار بتنظيف الحجيرة بشكل كامل.

- 7 بدون الضغط على زر إطلاق البخار (14)، أدر مفتاح اختيار البرنامج (9) واختر برنامج "Linen / max".
- 8 فيبدأ تبخر الماء الموجود في حجيرة البخار.

انتظر إلى أن يتبخر كل الماء الموجود داخل الحجيرة. بعد ذلك، يمكنك ضبط زر الطاقة الرئيسي (10) على الوضع "O".

- 9 لتنظيف قاعدة المكواة، قم بإزالة أية شوائب تظهر عليها فوراً من خلال تمرير المكواة وهي ساخنة على قطعة قماش قطنية مبللة.

12. التنظيف والصيانة



↑ افتح الجوانب القابلة للفرد

⚠ تنبيه! خطر الإصابة بحروق!

إفصلوا الجهاز عن الشبكة الكهربائية قبل الشروع في أي عملية تنظيف أو صيانة.

1. بعد عملية الكي، افصلوا الوصلة الكهربائية ثم أتركوا قاعدة المكواة يبرد قبل تنظيفه.
2. امسح علبة الجهاز والمقبض وجسم المكواة باستخدام قطعة قماش مبللة.

3. في حالة تعرض قاعدة المكواة لانساحات أو ترسبات كلسية، فقم بتنظيفها باستخدام قطعة قماش قطنية مبللة.

4. إذا انصهرت قطعة ملابس مصنوعة من ألياف صناعية بسبب درجة الحرارة المرتفعة للغاية بقاعدة المكواة، فقم

تحذير التنظيف الأوتوماتيكي

تومض لمبة بيان تحذير التنظيف الأوتوماتيكي "Calc" (4) للإشارة إلى أنه يلزم شطف الغلاية وحجيرة بخار المكواة. افصل الجهاز عن الكهرباء لأكثر من ساعتين، وتأكد تماماً أن الجهاز بارد وأن خزان الماء (1) فارغ. وتابع الخطوات التالية:

11.1 إزالة الترسبات الكلسية عن الفلتر والغلاية



↑ افتح الجوانب القابلة للفرد

لا تستخدم مزيلات الترسبات الكلسية لشطف الغلاية، فقد يؤدي ذلك إلى إتلافها.

- 1 قم بتهيئة المكواة بالحامل من خلال إدخال مقدمة المكواة في الفتحة الأمامية وتحريك ذراع التثبيت (3) باتجاه مؤخرة المكواة. ضع الجهاز على حافة المغسل.

2 قم بفك الفلتر (12*) ثم أخرجه.

- 3 لغسل وعاء التجميع المدرج، قم بوضعه تحت صنبور الماء وغسله إلى أن تزول الترسبات الكلسية. اضغطه كما هو موضح في الصورة (a).

للحصول على أفضل نتيجة، اغمر وعاء التجميع المدرج لمدة 30 دقيقة في كوب ممتلئ بماء الصنبور (250 مل) مع خلطه بمقدار (25 مل) من سائل إزالة الترسبات الكلسية، كما هو موضح في الصورة (b).

بعد ذلك، اشطفه مجدداً بالماء (هام جداً!).

يمكن الحصول على سائل إزالة الترسبات الكلسية من مركز خدمة ما بعد البيع التابع لنا أو من المتاجر المتخصصة.

كود الملحق الإضافي
(خدمة ما بعد البيع)

00311715

اسم الملحق الإضافي
(المتاجر المتخصصة)

TDZ1101

- 4 حرك القاعدة ليضع لحظات ثم أفرغها تماماً في المغسلة أو في وعاء. للحصول على نتائج جيدة، ننصح بتكرار هذه العملية لمرة تين.

5 هام: قبل العودة إلى إغلاقها، تأكد من عدم بقاء الماء في مرجل مولد البخار.

6 أعد تركيب الفلتر وأحكم ربطه.

ملحوظات:

- يمكن إيقاف إطلاق دفعات البخار من خلال الضغط لوهلة قصيرة على زر إطلاق البخار مرة أخرى.
- قد تظهر بعض قطرات الماء عندما تستخدم وظيفة "PulseSteam" لأول مرة.
- وتحتفي قطرات الماء بعد فترة قصيرة من استخدامك للوظيفة.

5. وظيفة "Intelligent steam"

يحتوي هذا النظام على خاصية للتحكم الذكي في البخار تقوم بإخراج كمية إضافية صغيرة من البخار بعد ترك زر خروج البخار (14 أو 15*). يمكن دائماً إيقاف إخراج البخار الإضافي من خلال الضغط لوهلة قصيرة على زر خروج البخار.

6. الكي بدون بخار

ابدأوا في الكي دون الضغط على زر خروج البخار (14 أو 15*).

7. البخار الرأسي

↑ افتح الجوانب القابلة للفرد

يمكن استخدام هذه الوظيفة للتغلب على تجعدات المنسوجات المعلقة، كالستائر مثلاً. ولا يمكن استخدامها مع وضع ضبط الألياف الصناعية لقطع الملابس الحساسة.

تحذير!:

لا تقم أبداً بتوجيه فوهة البخار مباشرة إلى الملابس أثناء ارتدائها.

لا تقم أبداً بتوجيه البخار إلى الأشخاص أو الحيوانات.

1. اختر برنامج "Jeans / ..." للحصول على كمية البخار.
2. أمسك المكواة في وضع متعامد على مسافة 15 سم تقريباً من قطعة الملابس المراد توجيه البخار إليها.
3. يمكنك كي الستائر والملابس المعلقة على الشماعات (الجواكت، البذل، المعاطف...) بالبخار من خلال الإمساك بالمكواة بشكل متعامد والضغط على زر إطلاق البخار (14 أو 15*).

8. توفير الطاقة

اضغط على زر توفير الطاقة (E) (6).

في حالة اختيار وضع ضبط توفير الطاقة، يمكنك توفير ما يصل إلى 30% من استهلاك الطاقة و 40% من استهلاك الماء، مع الاستمرار في الحصول على نتيجة جيدة للكي مع معظم أنواع الملابس.

ويُنصح باستخدام وضع الضبط المعتاد للطاقة مع الملابس السميكة وشديدة الكرمشة فقط.

(* مقارنة مع الوضعية القصوى.

9. وظيفة الإيقاف الأوتوماتيكي

في حالة عدم الضغط على زر إطلاق البخار (14 أو 15*) الموجود على مقبض المكواة لفترة معينة (8 دقائق) أثناء الكي، فسوف تتوقف وحدة البخار أوتوماتيكياً.

تومض الحلقة المضيئة حول مفتاح اختيار البرنامج (9) في حالة تفعيل نظام الإيقاف الأوتوماتيكي. تصدر ثلاث إشارات صوتية في نفس الوقت

لإعادة تشغيل وحدة البخار، اضغط على زر إطلاق البخار مرة أخرى.

10. مواصفات إضافية - نعل وقاية

نسيجي



↑ افتح الجوانب القابلة للفرد

هذا الواقي (18*) يتم إستعماله للكي بالبخار لللبسة الرهيفة وتحت حرارة مرتفعة دون تعريضها للضرر. إستعمال النعل الواقي النسيجي يجنبنا كذلك الجوء إلى إستعمال ثوب لتجنب البريق في الأنسجة الغامقة.

نصح بالبداة في كي جزء صغير من داخل اللباس ثم ملاحظة النتائج.

لتركيب الواقي المكواة، ضع رأس المكواة في أقصى الواقي النسيجي ثم إجدب الشريط الممط من فوق الجزء الأسفل الخلفي للمكواة حتى تثبت بإحكام. لإزالة النعل الواقي النسيجي، إجدب الشريط الممط لفصله عن المكواة.

يمكنك الحصول على الواقي النسيجي في مصلحة الخدمة بعد البيع أو المحلات التجارية المختصة.

كود الملحق الإضافي
(خدمة ما بعد البيع)

TDZ2045

اسم الملحق الإضافي
(المتاجر المتخصصة)

00571510

3.3 برنامج التعقيم "Hygiene" *



تشتمل منصة البخار على برنامج تعقيم "Hygiene" خاص. تقوم تقنية البخار المطهرة بالقضاء على 99.9% من الجراثيم. وهي ملائمة لجميع أنواع الأقمشة وفانقة الفعالية مع الملابس الثقيلة والخفيفة على حد سواء. الجمع الفريد بين درجة الحرارة ودورات البخار يعطي أثرا تعقيمية دون الحاجة إلى إضافات كيميائية. واتباع الخطوات التالية:

1. اختر برنامج "Hygiene" من خلال إدارة مفاتيح الاختيار (9).
2. ضع المكواة على الملابس أو القماش الذي ترغب في إزالة تطهيره وتعقيمه.
3. اضغط بصفة متكررة على زر إطلاق البخار (14) أسفل المقبض لتحرير دفعات قوية من البخار المعقم. قم بكي قطعة الملابس بالكامل ببطء لتحسين النتيجة النهائية.

ملاحظات:

- لضمان الحصول على الفعالية الفائقة لبرنامج "Hygiene"، يلزم إعادة ضبط النظام بعد مضي 20 دقيقة. تومض لمبة بيان برنامج "Hygiene" خمس مرات وينتقل برنامج البخار أوتوماتيكيا إلى البرنامج "i-Temp Advanced".
- عند الرغبة في استمرار تشغيل البرنامج "Hygiene"، يرجى الانتظار إلى حين توقف وميض لمبة بيان البرنامج "i-Temp Advanced" متبوعة بصافرتي تنبيه. بعد ذلك، يمكنك اختيار البرنامج "Hygiene" مرة أخرى من خلال إدارة مفاتيح الاختيار (9).
- لا يمكن تعقيم  وضع توفير الطاقة أثناء اختيار البرنامج "Hygiene".

3.4 برنامج "Calc'nClean"



انظر الجزء 11.

4. "PulseSteam" وظيفة



افتح الجوانب القابلة للرد

هذا الجهاز به وظيفة خاصة لمعالجة التكدسات الصعبة. عند تعقيم زر إطلاق البخار، فإن مولد البخار يُطلق ثلاث دفعات قوية من البخار بحيث يتوغل البخار داخل الأنسجة بعمق. اضغط لوهلة قصيرة على زر إطلاق البخار (15*) الموجود بأعلى المقبض.

- للملابس المختلطة، اختر درجة الحرارة المعنية التي تتناسب مع أضعف المنسوجات.
- إذا لم تكونوا متأكدين من نسيج الألبسة، ابدأوا الكي تحت حرارة منخفضة ثم قررروا الحرارة المناسبة بكي قسم صغير لإيكون باديا للعيان.
- عند بداية كل استخدام من الممكن أن تتساقط قطرات ماء مع البخار. ولذلك يُنصح بمحاولة الكي على طاولة الكي أو بدء الكي بقطعة قماش.
- للحصول على نتائج كي أفضل، قم بكي الأشواط الأخيرة بدون بخار لتجفيف الملابس.

**** وافقت شركة علامة الصوف على دورة الكي بهذه المكواة في المنتجات من الصوف الخالص بشرط أن يتم الكي والتنسوية وفقا للتعليمات بالبطاقة الملصقة والملابس والإرشادات من قبل الشركة المصنعة لهذه المكواة R1502.**

3. برامج خاصة



3.1 برنامج "i-Temp Advanced"



افتح الجوانب القابلة للرد

جهاز الكي بالبخار هذا مزود ببرنامج "i-Temp Advanced". في حالة اختيار هذا البرنامج يتم ضبط توليفة درجة حرارة وبخار مناسبة لكافة أنواع المنسوجات التي يمكن كيها. يقوم برنامج "i-Temp Advanced" بمنع تضرر الملابس في حالة اختيار درجة حرارة غير مناسبة. لا يسري برنامج "i-Temp Advanced" على المنسوجات التي لا يمكن كيها. يرجى مراعاة تكييت العناية بالملابس لمعرفة التفاصيل أو حاول أن تقوم بكي جزء من قطعة الملابس لا يظهر في المعتاد عند ارتدائها.

3.2 برنامج "AntiShine"



افتح الجوانب القابلة للرد

جهاز الكي بالبخار هذا مزود ببرنامج "AntiShine". في حالة اختيار هذا البرنامج والضغط بانتظام على زر إطلاق البخار (14 أو 15*)، فسوف يتم تقليل احتمالية ظهور علامات لامعة على الملابس بفعل الكي.



↑ افتح الجواب القابلة للفرد

- المكواة ليست مصممة لإسنادها على مؤخرتها. لذا يرجى دائما وضعها أفقياً على سنادة المكواة (2).
- الركييزة الحديدية يمكن تركيبها في الحيز المصمم خصيصاً في الجهاز أو في أي حيز ملائم في منطقة الكي. **لا توضع المكواة فوق الجهاز بدون الركييزة الحديدية.**
- عند أول إستعمال للجهاز، قد تصدر عن المكواة أبخرة أو روائح، إلى جانب جسيمات بيضاء في قاعدة المكواة، هذا طبيعي ويختفي بعد مرور بضع دقائق.
- إذا ماتم الإحتفاظ بزر خروج البخار مضغوطاً، قد يصدر عن خزان الماء صوت ضخ الماء، وهو عادي ويشير إلى أن هناك ضخ للماء نحو خزان البخار.

2. اختيار البرنامج



↑ افتح الجواب القابلة للفرد

جهاز الكي بالبخار الخاص بك يشتمل على مفتاح اختيار للبرنامج (9) لاختيار برامج الكي المختلفة.

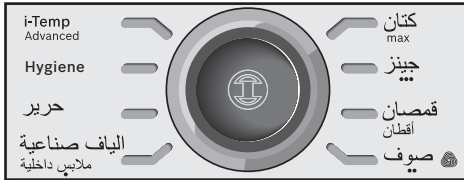

يقوم كل برنامج أو توماتيكياً بضبط توليفة درجة حرارة وبخار مناسبة لنوع الملابس المختار.

من خلال إدارة مفتاح اختيار البرنامج يمكنك اختيار نوع الملابس والمنسوجات المطلوب كيها. تومض لمبة البيان المعنية (7) حتى الوصول إلى درجة الحرارة ومستوى البخار المناسبين للبرنامج المختار.

ابتداءً من هذه اللحظة، تظل لمبة البيان مضيئة باستمرار وتصدر إشارتان صوتيتان للدلالة على أن الجهاز جاهز للاستعمال.

إذا لم تكن الملابس المطلوب كيها تتناسب مع أي من البرامج الموجودة، فراجع تعليمات درجة الحرارة الموضحة في ملصق العناية لقطعة الملابس.

البرنامج	درجة الحرارة
الياف صناعية (Synthetics)	●
أصواف (Wool)**	●●
أقطان (Cotton) / جيزز (Jeans)	●●●
اثان (Linen)	max

نصائح:

- رتبا الملابس حسب علامات الغسيل والكي، وابدأوا من الألبسة التي تكوى تحت حرارة منخفضة.

1. قم بتحرير المكواة من نظام تثبيتها (3) من خلال جذب الذراع الموجود على مؤخرة المكواة للخلف.
 2. أزيلوا أية علامة أو غطاء وقاية لقاعدة المكواة (17).
 3. ضعوا الجهاز فوق قاعدة صلبة وقارة. يمكن إزالة ركييزة المكواة من الجهاز ثم وضع المكواة فوق الركييزة فوق قاعدة صلبة، قارة وأفقية.
 4. املا خزان المياه واحرص على عدم تجاوز علامة مستوى الماء.
 5. فك سلك الربط الكهربائي ثم اربطه بقاعدة للربط الكهربائي ذات مأخذ أرضي.
 6. اضبط زر الطاقة الرئيسي (10) على وضع «التشغيل».
 7. يتحول الجهاز أتوماتيكياً إلى برنامج "i-Temp Advanced" (انظر الجزء 3.1). وتومض لمبة البيان المعنية، وبعد بضع دقائق، تظل مضيئة باستمرار. تصدر إشارتان صوتيتان للدلالة على أن الجهاز جاهز للاستعمال.
- يستغرق مولد البخار زمناً أطول للوصول إلى هذه الحالة فقط بعد التسخين الأولي، أو بعد القيام بعملية إزالة الترسبات الجيرية (Calc'nClean).
- عند وجود ماء بالفعل في مولد البخار أثناء الاستعمال الاعتيادي، فإن زمن التسخين ليلو غ درجة حرارة التشغيل سيكون أسرع.
8. هذا الجهاز مزود بمستشعر مدمج لمستوى الماء. تضيء لمبة بيان "خزان الماء فارغ" (5) وتصدر ثلاث إشارات صوتية عند ملء خزان الماء.
- تنبيه!** إذا كان خزان الماء فارغاً بينما أحد برامج الكي مختار، فسوف تومض لمبة البيان (7) حسب هذا البرنامج إلى أن يتم ملء خزان الماء.

هام:

- يمكن استعمال ماء الحنفية. لتمديد ميزة البخار، امزج ماء الحنفية مع الماء العذب 1:1، وإذا كانت درجة عسر الماء عالية في منطقتكم، امزج ماء الحنفية بالماء العذب 1:2.
- يمكنك الاستفسار حول درجة عسر الماء عند هيئة الماء المحلية.
- يمكن ملاء خزان الماء في أية لحظة أثناء إستعمال الجهاز.
- لتجنب حدوث أضرار أو تلوث في خزان الماء، لا تصب في خزان الماء عطور، خل، مواد إزالة التكلس، أو أي مادة كيميائية.
- **يعد الضمان لاغياً في حالة حدوث أي ضرر ينتج عن استخدام الإضافات المذكورة سابقاً.**

هام:

- هذا الجهاز يصل إلى درجات حرارة مرتفعة ويخرج منه بخار أثناء الاستخدام، وهذا قد يسبب الإصابة باكتوئات أو حروق في حالة استخدامه بطريقة غير صحيحة.
- أثناء الاستخدام قد يسخن كل من خرطوم البخار والقاعدة والغطاء المعدني الموجود أسفل وسادة المكواة القابلة للفك (2) والمكواة بصفة خاصة.
- ويعتبر ذلك أمر طبيعي.
- أثناء الاستخدام قد يسخن كل من خرطوم البخار والقاعدة والمكواة بصفة خاصة.
- لا تدع كابل الكهرباء يلامس قاعدة المكواة وهي ساخنة.
- يراعى أن النظام قد يستمر في إطلاق البخار لفترة إضافية قصيرة بعد ترك زر إطلاق البخار. وهذا أمر طبيعي.

إرشادات حول التخلص من المخلفات

يتم توريد منتجاتنا في أغلفة مثالية. وهذا المفهوم يقوم في الأساس على استخدام خامات غير ملوثة للبيئة يمكن اعتبارها مواد خام أولية ثانوية عند معالجتها في المراكز المحلية للتخلص من المخلفات. ويمكن لمجلس المدينة المحلي أن يزودك بالمعلومات اللازمة لكيفية التخلص من الأجهزة القديمة.

هذا الجهاز حاز على علامة المطابقة مع المواصفة الأوروبية EU/19/2012 فيما يتعلق بالأجهزة الكهربائية والإلكترونية القديمة المستعملة.



المواصفة تحدد الإطار العام لاسترجاع الأجهزة المستعملة وإعادة تدويرها كما هو معمول به في.

- تم تصميم هذا الجهاز للاستعمال المنزلي، فقط، الاستعمال في الأغراض التجارية غير مسموح به.
- استعملوا هذا الجهاز للأغراض التي صمم لأجلها، أي كمكواة كهربائية. كل استعمال آخر، يعد غير ملائم وبالتالي خطير. الصانع لا يتحمل مسؤولية أي ضرر يحصل بسبب استعمال غير ملائم وغير مضبوط للجهاز.
- يجب توصيل هذا الجهاز واستعماله وفقاً للمعلومات المذكورة على لوحة المواصفات.
- يجب توصيل هذا الجهاز بمقيس مؤرض. وإذا كان من الضروري استخدام وصلة إطالة، فتأكد من ملاءمتها لنيار مقداره 16 أمبير وبها قابس مزود بوصلة مؤرضة.
- في حالة احتراق مصهر الأمان المركب في الجهاز يعتبر الجهاز معطلاً. ولإرجاعه إلى حالته السليمة المعتادة يجب فحصه لدى مركز خدمة فنية معتمد.
- لتجنب حدوث ظواهر مثل انخفاض الفلطية المؤقت والتذبذبات الضوئية عندما تكون الوصلات في حالة سيئة، يوصى بتوصيل المكواة بنظام إمداد بالكهرباء بمعاوقة 0.37Ω أوم كحد أقصى. وعند اللزوم يمكن للمستخدم أن يسأل الشركة المسؤولة عن مرفق الكهرباء المحلي عن درجة معاوقة النظام عند موضع التوصيل.
- لا يجوز أبداً وضع الجهاز تحت الصنبور لملاء الخزان بالماء.
- أفضل الجهاز عن الكهرباء بعد كل استخدام أو إذا ساورك الشك في وجود خلل.
- لا يجوز نزع القابس الكهربائي من المقيس من خلال شد السلك.
- لا تغمر المكواة أو خزان البخار في الماء أو أية سوائل أخرى أبداً.
- لا تترك الجهاز عرضة لأحوال الطقس (المطر، الشمس، الجليد، وما إلى ذلك).

مواصفات الجهاز

1. خزان الماء
2. سنادة للمكواة قابلة للخلع
3. نظام تثبيت المكواة "SecureLock"
4. لمبة بيان تحذير التنظيف الأوتوماتيكي "Calc"
5. لمبة بيان "خزان الماء فارغ"
6. لمبة بيان وزر توفير الطاقة "اقتصادي" (خضراء)
7. لمبات بيان برنامج الكي
8. لمبة بيان وبرنامج إزالة الترسبات الجيرية "Calc'nClean"
9. مفتاح اختيار البرنامج والحلقة المضئبة.
10. زر الطاقة "تشغيل/إيقاف".
11. خرطوم البخار
12. فلتر إزالة الترسبات الكلورية "Calc'nClean Perfect"
13. السلكربط الكهربائي مع جامع السلك
14. زر خروج البخار
15. زر خروج البخار "PulseSteam"
16. اللمبة الاسترشادية للمكواة مضئبة
17. قاعدة المكواة
18. مواصفات إضافية- نعل وقاية نسجي*

* حسب الموديل

افتح الجوانب القابلة للفرد



نشكركم على شراء وحدة الكي البخار Sensixx DS38 وهي نظام كي حديث البخار من Bosch. اقرأوا تعليمات تشغيل الجهاز بعناية واحتفظوا بها للاستعمال فيما بعد.

احرص على قراءة دليل استعمال الجهاز بكل عناية واحفظه في مكان آمن للرجوع إليه فيما بعد.

يمكنك تحميل هذا الدليل من مواقع الإنترنت المحلية لشركة Bosch.

تعليمات عامة للسلامة

- لا يجوز ترك المكواة دون مراقبة في حالة توصيلها بالكهرباء.
- افصل القابس عن الكهرباء قبل ملء الجهاز بالماء أو تفريغ الماء المتبقي منه بعد الانتهاء من استخدامه.
- يجب استعمال الجهاز ووضعه على سطح مستوٍ.
- عند وضع الجهاز على الحامل الخاص به تحقق من ثبات السطح الذي يوضع عليه الحامل.
- لا يجوز استخدام هذا الجهاز في حالة سقوطه إذا كانت هناك علامات ظاهرة لوجود أضرار به أو في حالة تسرب الماء منه. ويجب فحصه لدى مركز خدمة فنية متخصص قبل إعادة استعماله.
- هذا الجهاز يمكن أن يستخدمه الأطفال من سن 8 سنوات فما فوق والأشخاص الذين يعانون من نقص في القدرات البدنية أو الحسية أو العقلية أو الذين ليس لديهم قدر كافٍ من الخبرة والمعرفة إذا تم الإشراف عليهم أو توجيههم إلى كيفية استخدام الجهاز بالطريقة الآمنة واستوعبوا المخاطر المرتبطة باستخدام الجهاز. لا يجوز للأطفال العبث بالجهاز. ولا يجوز أن يقوم الأطفال بأعمال التنظيف أو إجراءات الصيانة على الجهاز بدون مراقبة.
- احفظ المكواة وسلك الكهرباء الخاص بها بعيدا عن متناول الأطفال دون سن 8 سنوات أثناء اتصالها بالكهرباء أو عند تركها تبرد.
- لتقادي المواقف الخطيرة، فإن أية أعمال أو إصلاحات يتطلبها الجهاز، مثل تغيير الكابلات التالفة، يجب فقط أن يتم بمعرفة فني متخصص لدى مركز خدمة فنية معتمد.
- تنبيه. سطح ساخن.  يمكن أن يسخن السطح أثناء الاستخدام.
- هذا الجهاز مُصمم للاستخدامات المنزلية حتى ارتفاع يبلغ 2000 م فوق مستوى سطح البحر.

Sensixx DS38 бу станциясын, **Bosch** ұсынған жаңа бумен үтіктеу жүйесін сатып алғаныңыз үшін алғыз білдіреміз.

Аспапқа арналған пайдалану жөніндегі нұсқаулықты мұқият оқып шығыңыз да, оны болашаққа сақтап қойыңыз.

Бұл нұсқаулықты Bosch компаниясының жергілікті басты беттерінен жүктеп алуға болады.



Жалпы қауіпсіздік

- Желіге қосылып тұрған үтікті қараусыз қалдырмаңыз.
- Аспапқа су толтырудан бұрын немесе оны пайдаланудан кейін су қалдығын төгуден бұрын ашалы айырын ұяшықтан шығарыңыз.
- Аспап орнықты бетте пайдаланып, орналасуы қажет.
- Аспапты оның тұрағына орналастыру кезінде тұрақ орналасқан беттің орнықты екендігіне көз жеткізіңіз.
- Үтік құлаған жағдайда немесе онда зақымданудың анық іздері болған немесе ол су жіберген жағдайда оны пайдаланбаңыз. Аспапты қайта пайдаланудан бұрын оны өкілетті Техникалық қызмет көрсету орталығы тексеруі тиіс.
- Қауіпті жағдайларды болдырмау, аспап қажет ететін кез келген жұмыс немесе жөндеу, мысалы, ақаулы желі кабелін ауыстыру тек қана өкілденген техникалық қызмет көрсету орталығында жасалуы тиіс.
- Қауіпсіз пайдалану туралы алдын ала нұсқама алу және аспапты пайдаланумен байланысты қауіпті ұғынған жағдайда немесе жауапты тұлғалардың қарауымен 8 жастан асқан балаларға және дене, сезіну және ақыл-ой қабілеттері шектеулі тұлғаларға немесе сәйкесінше тәжірибесі мен білімі жоқ тұлғаларға аталған аспапты пайдалануға болады. Балалардың аспап ең ойнауына жол бермеңіз. Ересектердің қарауынсыз балаларға құрылғыны тазалау мен күтім жасауға жол бермеңіз.
- Аспап қосулы тұрған немесе пайдаланғаннан кейін сууға қойылған кезінде үтік пен оның сымжелісі 8 жастан кіші балалардың қолы жетпейтін жерлерде орналасуы керек.
-  **АБАЙЛАҢЫЗ.** Ыстық бет. Қолдану барысында бет қызуы мүмкін.
- Бұл аспап тек тұрмыстық жағдайда теңіз деңгейінен 2000 м жоғары пайдаланылу үшін жасақталған.

- Аталған аспап үй жағдайында пайдалануға арналған, сондықтан оны өндірістік мақсаттарға қолдануға жол берілмейді.
- Бұл аспап тек қана арнайы мақсатына сай, яғни үтік ретінде ғана қолданылуы тиіс. Аспаптың кез келген басқалай пайдаланылуы бұрыс және, сондықтан, қауіпті болып танылады. Өндіруші құрылғыны дұрыс немесе тиісті түрде пайдаланбаудан пайда болған кез келген залал үшін жауаркершілік артпайды.
- Бұл аспапты техникалық сипаттамалары жазылған тақтайшадағы ақпаратқа сәйкес қосу және қолдану қажет.
- Бұл аспапты жерге тұйықталған ұяшыққа қосу қажет. Ұзартқышты міндетті түрде пайдалану қажет болған жағдайда, ол 16 А сәйкес және жерге тұйықталу қосылымы бар ұяшықпен жабдықталғанына көз жеткізіңіз.
- Егер аспаптың жабдықтаушы балқығыш сақтандырғышы күйіп кетсе, аспап өшіп қалады. Қалыпты жұмысын қалпына келтіру үшін аспапты өкілеттенген техникалық қызмет көрсету орталығына жеткізу қажет болады.
- Бұның алдын алу үшін өтпелі кернеудің төмендеуі немесе жарықтандырудың ауытқуы құбылыстары секілді негізгі жағымсыз жағдайларда үтікті кедергісі 0,37 Ω барынша жоғары электр желісіне қосуға кеңес беріледі.
- Қажет жағдайда пайдаланушы электрмен қамту компаниясынан қосылу нүктесіндегі кедергі туралы ақпаратты ала алады.
- Су контейнерін толтыру мақсатында аспапты ешқашан су құбыры шүмегінің астына тікелей орналастыруға болмайды.
- Аспапты әрбір қолданыстан кейін немесе ақаулық болуы мүмкін жағдайда қуат желісінен ажыратыңыз.
- Айырдың сымын ұяшықтан жұлқып шығаруға болмайды.
- Үтікті ешқашан да суға немесе кез келген басқа сұйықтыққа батырмаңыз.
- Аспапты ауа-райы жағдайларының әсеріне (жаңбыр, күн сәулелері, аяз және т.б.) қалдырмаңыз

Бұл:

- Пайдалану барысында бұл аспап жоғары температураға дейін қызады және бу шығарады, бұл дұрыс пайдаланбаған жағдайда күюлерді тудыруы мүмкін.
- Үтік төсемесінің (2) түбіндегі бу шлангісі, негізгі станция, металл тақтасы және әсіресе үтік пайдаланылған кезде қызып кетуі мүмкін. Бұл қалыпты жағдай.
- Бұды ешқашан адамдарға немесе жануарларға бағыттамаңыз.
- Қуат сымының өткір заттармен немесе қызып тұрған үтіктің табанымен жанасуын болдырмаңыз.
- Бұды іске қосу құралын жібергеннен кейін жүйе қысқа қосымша уақытта бу шығаратыны туралы хабардар болыңыз. Бұл қалыпты жұмыс жағдайы.

Көдеге жарату туралы кеңес

Біздің тауарларымыздың қаптамасы дұрыс ойластырылған. Бұл негізінен екінші шикізат ретінде қалдықтарды көдеге жарату бойынша жергілікті қызмет көрсету орталығына жіберілуі тиіс ластамайтын материалдарды қолданудан тұрады. Ескірген құрылғыларды көдеге жарату туралы ақпаратты жергілікті қала әкімшілігінен алуыңызға болады.



Бұл аспапта қолданылатын электрлік және электрондық аспаптарға қатысты 2012/19/ЕО Еуропалық директивасына сәйкес белгіленген (электрлік және электрондық жабдық қалдықтары - ЭЭЖҚ).

Бұл нұсқаулық ЕО барлық аумағы үшін қолданылатын пайдаланылған аспаптарды қайтару және қайта өңдеу бойынша жалпы шарттарды анықтайды.

Сипаттама

1. Су контейнері
2. Алынбалы үтік төсемесі
3. “SecureLock” үтікті құлыптау жүйесі
4. “Calc” автоматты тазалау туралы ескерту индикаторының шамы
5. “Су контейнері бос” индикатор шамы
6. Қуатты үнемдеу “eco” түймешесі және индикатор шамы (жасыл)
7. Үтіктеу бағдарламасының индикатор шамдары
8. “Calc’nClean” кальцификаттарды жою бағдарламасы және индикатор шамы
9. Бағдарлама селекторы және сәулеленген сақина.
10. “қосу-өшіру” қуат түймешесі.
11. Бу шлангісі
12. “Calc’nClean Perfect” қақ жинағышы*
13. Қоймасы бар желі кабелі
14. Буды босату түймешесі
15. “PulseSteam” бу соққысы түймешесі*
16. Үтіктің индикатор шамы
17. Табан
18. Қорғаныш тоқыма табан қақпағы*



1. Дайындықтар

↑ Жайылатын жақтарын көру

1. Үтіктің артқы жағында орналасқан иінтіректі артқа тарту арқылы үтікті құлыптау жүйесінен (3) босатыңыз.
2. Белгісін немесе қорғауыш қаптаманы табанынан (17) алып қойыңыз.
3. Аспапты көлденеңінен тегіс, тұрақты бетке қойыңыз. Үтік төсемесін аспаптан алуға болады және үтікті басқа берік, тұрақты, көлденең бетке қоюға болады.
4. Су контейнерін толтырған кезде су “max” деңгей белгісінен жоғары болмауына көз жеткізіңіз.
5. Желі кабелін (13) толығымен тарқатып алыңыз және оны жерге тұйықталған розеткаға жалғаңыз.
6. Қуат түймешесін (10) қосулы күйіне орнатыңыз.
7. Аспап автоматты түрде “i-Temp Advanced” бағдарламасына ауысады (3.1 бөлімін қараңыз). Тиісті индикатор шамы (7)

жыпылықтап, бірнеше минуттан кейін тұрақты түрде жанып тұрады. Екі дыбыстық сигнал естіліп, аспаптың пайдаланылуға дайын екендігін көрсетеді.

- Бу генераторы тек бастапқы қыздыру кезінде немесе қақ кетіру әрекеті (Calc’nClean) орындалғаннан кейін осы күйге жету үшін көбірек уақыт қажет етеді. Су әдеттегі пайдалану барысында әлдеқашан бу генераторында бар болғанда, жұмыс температурасына жету үшін қыздыру уақыты жылдамырақ болады.
8. Бұл аспапта кірістірілген су деңгейінің датчигі бар. “Су контейнері бос” индикатор шамы (5) жанады және су контейнері толуы қажет болғанда үш дыбыстық сигнал естіледі.

Назар аударыңыз! Егер үтіктеу бағдарламаларының бірі таңдалған кезде су контейнері бос болса, мұндай бағдарламаға сәйкес келетін индикатор шамы (7) су контейнері толмағанша жыпылықтайды.

Бұл

- Қалыпты шүмектен алынған суды пайдалануға болады. Оңтайлы бу функциясының қызмет мерзімін ұзарту үшін, шүмектен алынған суды тазартылған сумен 1:1 арақатынасында араластырыңыз. Сіздің аймағыңыздағы шүмектен алынған су кермек су болса, оны тазартылған сумен 1:2 арақатынасында араластырыңыз.
 - Судың кермектілігі туралы жергілікті су жеткізушісінен білуіңізге болады.
 - Су контейнерін аспапты пайдалану барысында кез келген уақытта толтыруға болады.
 - Су контейнері мен кейіпкердің зақымдалуын және/немесе ластануын болдырмау үшін су контейнеріне парфюм, сірке, крахмал, қақты кетіргіш заттарды, қоспаларды немесе химиялық өнімдердің ешқандай басқа түрін қоспаңыз.
- Жоғарыда аталған құралдарды қолданудан туындаған кез келген зақымдану көпілдеме күшінің жойылуына әкеледі.**
- Үтік табанында жату үшін жасалмаған. Оны әрқашан тік күйде үтік төсемесінде (2) орналастырыңыз.
 - Үтік төсемесін аспаптағы арнайы жасақталған қалтаға немесе үтіктеу аймағынан тыс тиісті жерге қоюға болады.

Үтікті ешқашан аспаптың үстіне төсемесіз қоймаңыз!

Алғаш рет пайдалану кезінде үтік белгілі бір бу мен иісті әрі табанында (17) ақ бөлшектерді тудыруы мүмкін, бұл қалыпты жағдай және бірнеше минуттан кейін тоқтайды.

- Бұды босату түймешесі басылған кезде, су контейнері сору дыбысын шығару мүмкін, бұл қалыпты жағдай судың бу контейнеріне сорылғанын көрсетеді.



2. Бағдарламаны таңдау

↑ Жайылатын жақтарын көру

Бу станциясында әр түрлі үтіктеу бағдарламаларын таңдауға арналған бағдарлама селекторы (9) бар.

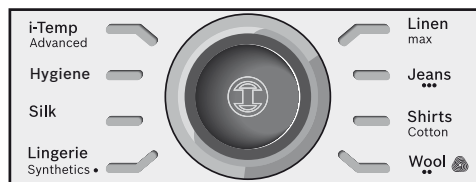

Әр бағдарлама таңдалған киім түріне жарасымды температура мен бұдың тиісті тіркесімін автоматты түрде орнатады. Бағдарлама селекторын бұрау арқылы үтіктелетін киім мен матаның түрін таңдауға болады. Тиісті индикатор шамы (7) таңдалған бағдарлама үшін жарамды температура мен бу деңгейіне жетпегенше жыпылықтайды.

Осы мезеттен бастап, индикатор шамы тұрақты жанып тұрады және екі дыбыстық сигнал естіліп, аспаптың пайдаланылуға дайын екендігін көрсетеді.

Егер үтіктелетін киім қолжетімді бағдарламалардың ешқайсысына сәйкес келмесе, киімнің күтім заттаңбасында көрсетілген температура нұсқауларын тексеріңіз.

Temperatura	Programa
•	Синтетика
••	Жүн
•••	Мақта
Макс.	Зығыр

Кеңе:

- Киімдерді тазалау белгілерінің жапсырмалары бойынша іріктеңіз. Өрқашанда ең аз температурада үтіктелуге тиісті киімнен бастаңыз.
- Аралас маталар үшін, ең сезімтал матаға сәйкес келетін температураны таңдаңыз. Егер киімнің материалын білмесеңіз, үтіктеуді төмен температурада бастаңыз және киген кезде әдетте көрінбейтін кішкентай бөлікті үтіктеу арқылы тиісті температураны анықтаңыз
- Өр қолдануды бастау алдында, су тамшылары бу бойымен dispensed шығарылуы мүмкін.
- Сондықтан үтікті алдымен үтіктеу тақтасында немесе бір кесек матада қолданып көріңіз.
- Жақсы үтіктеу нәтижелеріне қол жеткізу мақсатында киімдерді кептіру үшін, үтіктеудің соңында бусыз үтіктеңіз.

**** Бұл үтіктің жүннен жасалған өнімдерді үтіктеу айналымын таза жүннен жасалған киімдердің затбелгісіндегі және осы үтікті өндіруші жабдықтаған нұсқауларға сай үтіктеу үшін қолдануға болатынын The Woolmark Company құптаған. R1502**



3. Арнайы бағдарламалар



3.1 “i-Temp Advanced” бағдарламасы

↑ Жайылатын жақтарын көру

Бу станциясында “i-Temp Advanced” бағдарламасы бар. Егер бұл бағдарлама таңдалған болса, үтіктеуге болатын барлық маталар үшін жарасымды температура мен бұдың тиісті тіркесімі орнатылады. “i-Temp Advanced бағдарламасы” дұрыс таңдалмаған температурадағы киім зақымдалуының алдын алады. “i-Temp Advanced” бағдарламасын үтіктеуге болмайтын маталарға қолдануға болмайды. Киімнің жарлықшасында келтірілген ұсыныстарға жүгініңіз немесе кигенде көрінбейтін жерді үтіктеп көріңіз.

* Үлгісіне байланысты



3.2 “AntiShine” бағдарламасы*

t Жайылатын жақтарын көру

Бұл бу станциясында “AntiShine” бағдарламасы бар. Егер бұл бағдарлама таңдалған болса және буды босату түймешесі (14 немесе 15*) жиі басылса, киімде үтіктеуден пайда болатын жалтыраған белгілердің орын алу қаупі азаяды.



3.3 “Hygiene” бағдарламасы*

Бұл бу станциясы арнайы “Hygiene” бағдарламасымен жабдықталған. Бұл жаңартпашыл гигиеналық бумен өңдеу технологиясы микробтардың 99,9 пайызын жояды. Маталардың барлық түрлері үшін жарамды және қалың мен сезімтал бұйымдар үшін аса тиімді болып табылады. Температура мен аралық будың бірегей тіркесімі химиялық қоспалардың қажетінсіз залалсыздандырығыш әсерді қамтамасыз етеді.

Төмендегідей әрекет етіңіз:

1. Селекторды (9) бұрау арқылы “Hygiene” бағдарламасын таңдаңыз.
2. Үтікті залалсыздандыру қажет киім не матаға қойыңыз.
3. Гигиеналық будың үлкен мөлшерлерін шығару үшін тұтқаның төменгі жағындағы буды босату түймешесін (14) бірнеше рет басыңыз. Соңғы нәтижені жақсарту үшін киімді ақырындап толығымен үтіктеңіз.

Ескертпелер:

- “Hygiene” бағдарламасының жоғары нәтижелілігін қамтамасыз ету үшін, жүйені 20 минуттан кейін бастапқы қалпына келтіру қажет. “Hygiene” индикатор шамы бес рет жыпылықтайды және бу генераторы “i-Temp Advanced” бағдарламасына автоматты түрде ауысады.
- Егер әрекетті “Hygiene” бағдарламасында жалғастыру қажет болса, “i-Temp Advanced” бағдарламасының бағдарлама жарық диоды жыпылықтауды тоқтатып, екі дыбыстық сигнал шықпағанша күтіңіз. Бұдан кейін селекторды (9) бұрау арқылы “Hygiene” бағдарламасын қайта таңдаңыз.
- **e** қуатты үнемдеу реттеуін “Hygiene” бағдарламасы таңдалған кезде белсендіру мүмкін емес.



3.4 “Calc’nClean” бағдарламасы

11 бөлімін қараңыз.



4. “PulseSteam” функциясы

t Жайылатын жақтарын көру

Бұл аспапта қатты бүктеулерді жазуға арналған арнайым функция бар. Буды босату түймешесі белсендірілген кезде, бу генераторы үш қатты бу соққысын шығарады да, бу мата ішіне тіпті тереңірек енеді. Тұтқаның жоғарғы жағындағы бу соққысы түймешесін (15*) жылдам басыңыз.

Аңдатпалар:

- Бу түймешесін жылдам қайта басу арқылы бу соққыларын тоқтатуға болады.
- “PulseSteam” функциясы алғаш рет пайдаланылғанда, біраз су тамшылары пайда болуы мүмкін. Функцияны біраз уақыт пайдаланған соң су тамшылары жойылады.

5. “Intelligent steam” функциясы

Бұл жүйеде интеллектуалды буды басқару құралы бар, ол буды босату түймешесін (14 немесе 15*) босатқаннан кейін қосымша будың азғантай мөлшерін қамтамасыз етеді. Қосымша буды әрдайым буды босату түймешесін қайта басу арқылы тоқтатуға болады.



6. Бусыз үтіктеу

Үтіктей бастаңыз, бірақ буды босату түймешесін баспаңыз (14 немесе 15*).



7. Тік күйдегі бу

Жайылатын жақтарын көру

Бұл функция ілініп тұрған киімдердегі, перделердегі және т.б. бүктеулерді жазу үшін қолданылады.

Ескерту!:

Бу ағынын ескі бұйымдарға тікелей бағыттамаңыз.

Буды ешқашан адамдарға немесе жануарларға бағыттамаңыз.

1. Оңтайлы бу мөлшеріне қолжеткізу үшін “Джинсы / •••” бағдарламасын таңдаңыз.
2. Үтікті бұмен өңделген киімнен 15 см ары тік күйде ұстаңыз.
3. Үтікті тік күйге қою және буды босату түймешесін (14 немесе 15*) басу арқылы темір перделерді және аспалы киімді (пиджактар, костюмдер, күртелер...) бұмен өңдеуге болады.



8. Қуатты үнемдеу “eco” түймешесі

Қуатты үнемдеу түймешесін басыңыз (6). Егер қуатты үнемдеу реттеуі таңдалған болса, қуаттың 30 пайызын және су тұтынуың 40 пайызын үнемдей аласыз (*) және киімдеріңіздің көбісін үтіктеген кезде сонда да жақсы нәтижелерге жете аласыз.

Қалыпты қуат реттеуін тек жіңішке және өте ұйпаланған маталар үшін пайдалану ұсынылады.

(*) *Максималды реттеумен салыстырғанда.*



9. Автоматты өшіру

Егер үтіктеу барысында үтік тұтқасындағы буды босату түймешесі (14 немесе 15*) белгілі бір мерзімде (8 минут) басылмай тұрса, бу станциясы автоматты түрде өшеді.

Автоматты өшіру белсендірілген кезде, бағдарлама селекторының (9) айналасындағы сәулелі сақина жыпылықтайды. Үш дыбыстық сигнал

бір уақытта естіледі.

Бу станциясын қайта қосу үшін буды босату түймешесін қайтадан басыңыз.



10. Матаны қорғайтын табан

Жайылатын жақтарын көру

Материалды қорғайтын үтік қондырмасы (18*) нәзік маталардан тігілген киімдерді ең жоғарғы температурада зақымдамай бұмен үтіктеу кезінде қолданылады. Табан жабынын пайдалану күнгірт маталарда жылтыр дақ қалдырмау үшін қолданылатын дәстүрлі шүберекті қажет етпейді.

Нәтижені тексеру мақсатында алдымен матаның ішкі бетіндегі кішкене жерді үтіктеуге кеңес беріледі.

Табан жабынын үтікке бекіту үшін үтіктің ұшын табан жабынының шетіне орнатыңыз және созылғыш таспаны үтіктің төменгі артқы жағының үстінен берік бекітілмегенше тартыңыз. Табан жабынын босату үшін созылғыш таспаны тартып, үтікті шығарыңыз. Қорғаныш тоқыма табанды сатудан кейінгі қызмет бөлімінде немесе веб-сайтымыздан сатып алуға болады.

Қосымша құралдың коды
(Кепілді қызмет көрсету орталығы)

571510

Қосымша құралдың атауы
(Мамандандырылған дүкендер)

TDZ2045



11. Calc'nClean Perfect

Автоматты тазалау туралы ескерту

“Calc” автоматты тазалау туралы ескерту индикатор шамы (4) жыпылықтап, бойлер мен үтіктің бу түзілу камерасын тазалау керек екендігін білдіреді.

Аспапты екі сағаттан артық уақытқа ажыратулы қалдырыңыз, аспап суық және су контейнері (1) бос екендігін мұқият тексеріңіз. Төмендегідей әрекет етіңіз:



11.1 Бойлерді тазалау

Жайылатын жақтарын көру

Бойлерді тазалау үшін қақ кетіргіш заттарды пайдаланбаңыз, себебі олар оны зақымдауы мүмкін.

- 1 Үтіктің ұшын алдыңғы ойыққа енгізу және құлыптау жүйесін (3) үтіктің артқы жағына

* Үлгісіне байланысты

қарсы жылжыту арқылы үтіккі тұғырға бекітіңіз. Аспапты ыдыс-аяқ жуатын шұңғылшаның жиегіне қойыңыз.

2 Қақ жинағышын (12*) бұрап шығарыңыз.

3 Қақ жинағышын жуу үшін:

а) Қақ жинағышын су шүмегінің астына орналастырып, қақ қалдықтары жойылмағанша жуыңыз. Оны суретте көрсетілгендей қысыңыз.

б) Қақ жинағышын қақты кетіргіш сұйықтықтың мөлшерімен (25 мл) араластырылған шүмектен алынған суға (250 мл) батырыңыз.

Қақ кетіргіш сұйықтықты Кепілді қызмет көрсету орталығымыздан немесе мамандандырылған дүкендерден алуға болады:

Қосымша құралдың коды (Кепілді қызмет көрсету орталығы)	Қосымша құралдың атауы (Мамандандырылған дүкендер)
311144	TDZ1101

4 Бу генераторын аударылған күйде ұстап және құмыра пайдаланып, бойлерді (негізгі бөлімдегі) 1/4 литр сумен толтырыңыз.

5 Негізгі бөлімді біраз уақыт сілкіп, оны шұңғылшаға немесе шөмішке толығымен төгіп босатыңыз. Үздік нәтижеге жету үшін осы әрекетті екі рет орындау ұсынылады.

Бұл маңызды: қайта жабу алдында, бойлерде судың қалмағанына көз жеткізіңіз.

6 Қақ жинағышын ауыстырып, берік бекітіңіз.

11.2. Бу түзілу камерасын тазалау

↑ Жайылатын жақтарын көру

- 1 Контейнерді шүмектен.
- 2 Желі кабелін жалғап, қуат түймешесін (10) “I” күйіне орнатыңыз.
- 3 Бағдарлама селекторын (9) бұрау арқылы, “Calc’nClean” кальцификаттарды жою бағдарламасын таңдаңыз. Индикатор шамы (7) жыпылықтай бастайды.
- 4 Индикатор шамы (8) жыпылықтауды тоқтатқанша және тұрақты жанып тұрмағанша күте тұрыңыз. Екі дыбыстық сигнал бір уақытта естіледі.
- 5 Суды жинау үшін үтіккі шұңғылша не контейнердің үстінен ұстаңыз.

6 Буды босату түймешесін (14) басыңыз және үтіккі ақырындап селкілдетіңіз. Қақ және/немесе түзілістердің қалдығын кетіріп, үтіккіңің табанынан қайнақ су ағып, бу шыға бастайды.

Шамамен бір минуттан кейін, “Calc” автоматты тазалау туралы ескерту индикатор шамы (4) өшеді.

Буды босату түймешесі басылып тұрған кезде, су мен бу камераны толығымен тазалайтындай етіп үтіккі ақырындап селкілдетіңіз.

7 Буды босату түймешесін (14) баспай, бағдарлама селекторын (9) бұраңыз және “Зығыр / макс.” бағдарламасын таңдаңыз. Бу түзілу камерасындағы су бұға айнала бастайды.

8 Камерадағы бүкіл су бұға айналмағанша күтіңіз. Содан кейін қуат түймешесін (10) “O” күйіне орната аласыз.

9 Табаңды тазалау үшін, ыстық үтіккі сулы мақта киім үстінен жүргізу арқылы кез келген қалдықты кетіріңіз.



12. Тазалау және техникалық қызмет көрсету

↑ Жайылатын жақтарын көру



Назар аударыңыз! Күйіп қалу қаупі бар!

Кез келген тазалау және техникалық қызмет көрсету жұмыстарын жүргізуден бұрын аспаптың ашалы айырын ұяшықтан шығарыңыз.

1. Үтіктеген соң айырды ажыратып, тазалау алдында аспапты суытыңыз.
2. Үтіккіңің корпусын, тұтқасын және табанын дымқыл шүберекпен сүртіңіз.
3. Егер табан кірмен не қақпен ластанған болса, оны ылғалды мақта матамен тазалаңыз.
4. Мата синтетикалық болса, ол үтік табанының жоғары температурасының әсерінен еріп кетуі мүмкін. Мұндай жағдайда буды өшіріп, кез келген қалдықты дереу қалың бүктелген, құрғақ мақта матамен сүртіңіз.
5. Абразивті өнімдер не еріткіштерді ешқашан пайдаланбаңыз. Үтік табанының тегістігін сақтау үшін оның металл заттармен жанасуына жол бермеңіз. Үтіккіңің табанын тазалау үшін ешқашан да ыдыс жууға



13. Аспапты сақтау

↑ Жайылатын жақтарын көру

1. Қуат түймешесін “О” күйіне орнатыңыз және желі кабелін ажыратыңыз.
2. Аспапты сақтау алдында әрқашан суытыңыз.
3. Табанда тұрып, үтікті төсемесіне (2) орнатыңыз және үтіктің ұшын алдыңғы ойыққа енгізу және құлыптау жүйесін (3) үтіктің артқы жағына қарсы жылжыту арқылы бекітіңіз.
4. Су контейнерін босатыңыз, желі кабелін сымды сақтау қалтасында және бу шлангісін сақтау бекіткішінде сақтаңыз. Сымдарды тым тығыз орамаңыз.
5. Аспапты жылжыту кезінде үтіктің тұтқасын ұстап тұрыңыз.

Қуат көзі көбінесе бу түзуге кетеді. Қуат көзін пайдалануды азайту үшін төмендегі кеңестерді қараңыз:

Үтіктеуді ең аз температуралық үтіктеу тәртібін қажет ететін киімнен бастаңыз. Үтіктеудің қажетті температурасын бұйымның жапсырмасынан көруге болады.

Бу реттегішін төменірек белгіге қойып, аздап дымқыл матаны үтіктеуге тырысыңыз. Бұл кезде бу үтікте емес, матаның өзінде түзілетін болады.

Егер сіз матаны кептіру машинасында кептірсеңіз, “Бусыз үтіктеу” бағдарламасын қолданыңыз.



Ақаулықтарды жою

Мәселе	Ықтимал себептер	Шешім
“Calc” индикатор шамы (4) жыпылықтайды.	1. Бойлер мен үтіккі тазалау керек.	1. Бойлер мен үтіккі осы нұсқаулықтағы тазалау нұсқауларына сәйкес
Үтіктеу бағдарламасы индикатор шамы (7) үздіксіз жыпылықтайды.	1. Су контейнері (1) бос.	1. Су контейнерін толтырыңыз.
Бу генераторы қосылмайды.	1. Байланыс мәселесі орын алды. 2. Қуат түймешесі қосылмаған.	1. Желі кабелін (13), айырды және розетканы тексеріңіз. 2. Қуат түймешесін (10) “I” күйіне орнатыңыз.
Үтік қызбайды.	1. Алғаш рет пайдалану барысында: кейбір аспаптағы құрамдастар зауытта сәл майланған және алғаш рет қызған кезде түтін шығаруы мүмкін. 2. Кейін пайдаланылған кезде: табан ластануы мүмкін	1. Қуат түймешесін (10) “I” күйіне орнатыңыз. 2. Температураны қалаулы күйге орнатыңыз
Үтік қосылғанда одан түтін шыға бастайды.	1. Алғаш рет пайдалану барысында: кейбір аспаптағы құрамдастар зауытта сәл майланған және алғаш рет қызған кезде түтін шығаруы мүмкін. 2. Кейін пайдаланылған кезде: табан ластануы мүмкін.	1. Бұл қалыпты жағдай және біраз уақыттан кейін тоқтайды. 2. Табанды осы нұсқаулықтағы тазалау нұсқауларына сәйкес тазалаңыз.
Су табандағы тесіктер арқылы ағады.	1. Су түтіктердің ішінде буланады, себебі бумен үтіктеу алғаш рет пайдаланылуда немесе ұзақ уақыт пайдаланылмаған.	1. Үтіккі үтіктеу аймағынан ары қойыңыз және бу шығарылмағанша бұды босату түймешесін басыңыз
Кір табаннан шығады.	1. Бойлер немесе үтікте қақ не минералдар жиналды. 2. Химиялық өнімдер немесе қоспалар пайдаланылды.	1. Тазалау айналымын орындаңыз (“Calc’nClean Perfect” бөлімін қараңыз). 2. Суға ешқашан өнімдерді қоспаңыз. Дистилденген немесе минералы кетірілген сумен 50% араластырылған шүмектен алынған суды пайдаланыңыз. Оңтайлы бу функциясының қызмет мерзімін ұзарту үшін, шүмектен алынған суды тазартылған сумен 1:1 арақатынасында араластырыңыз. Сіздің аймағыңыздағы шүмектен алынған су кермек су болса, оны тазартылған сумен 1:2 арақатынасында араластырыңыз. Табанды ылғалды матамен тазалаңыз.
Үтік ешқандай бу шығармайды.	1. Бойлер қосылмаған немесе су контейнері бос. 2. Су контейнері корпус ішіне дұрыс бекітілмеген.	1. Қуат түймешесін (10) “I” күйіне орнатыңыз және/немесе су контейнерін толтырыңыз. 2. Су контейнерін корпусқа дұрыстап қайтадан бекітіңіз.



Мәселе	Ықтимал себептер	Шешім
Үтіктелген киім қара түске айналды және/ немесе табанға жабысып тұр.	1. Таңдалған температура тым жоғары және киімді зақымдады.	1. Үтіктелетін материал үшін тисті температураны таңдаңыз және табанды ылғалды матамен тазалаңыз.
Табан қоңыр түске айналды.	1. Бұл ұзақ мерзімді үздіксіз пайдаланудың әдеттегі нәтижесі..	1. Табанды ылғалды матамен тазалаңыз..
Аспаптан соруды шығару	1. Су бу контейнеріне сорылуда. 2. Су контейнері корпусқа дұрыс бекітілмеген. 3. Дыбыс тоқтамайды.	1. Бұл қалыпты жағдай. 2. Су контейнерін корпусқа қайтадан дұрыстап бекітіңіз. 3. Егер дыбыс тоқтамаса, бу генераторын пайдаланбаңыз және өкілетті техникалық қызмет көрсету орталығына хабарласыңыз.
Үтіктеу барысында қысым шығыны..	1. Буды босату түймешесі тым ұзақ белсенді болған және сәйкесінше тым жиі басылып тұрған.	1. Буды босату түймешесін үзілістермен пайдаланыңыз. Бұл үтіктеу нәтижесін жақсартады, себебі тоқымалар бұмен өңделеді, кебеді және дұрыс үтіктеледі.
Үтіктеу барысында су дақтары киімде пайда болады.	1. Бұл жағдай үтіктеу тақтасында будың конденсациялануына байланысты болуы мүмкін..	1. Үтіктеу тақтасының тоқыма қақпағын сүртіңіз және оларды құрғату үшін кез келген су дақтарын үтіктеңіз.
Су дақтары “PulseSteam” функциясын пайдалану	1. Су дақтары пайдаланған соң салқындату кезінде шлангтағы бу конденсациясына байланысты болады.	1. “PulseSteam” функциясын біраз уақыт пайдаланғаннан кейін су тамшыларының табаннан шығуы тоқтайды.
Шланг пайдалану барысында қызады.	1. Бұл қалыпты жағдай. Бұл бұмен үтіктеу кезінде будың шланг арқылы өтуден пайда болады.	1. Шлангіге үтіктеу барысында тимейтіндей оны қарама-қарсы жаққа қойыңыз.
Бойлерден су ағуда..	1. Аспаптың түбінде орналасқан қақ жинағышы (12*) босап кетті.	1. Қақ жинағышын берік бекітіңіз.
Үтік төсемеге (2) қойылғаннан кейін тоқтамайды.	1. “PulseSteam” функциясы белсенді.	1. Іске қосу құралын жай ғана қайта басыңыз және үтік бірден жұмысын тоқтатады.

Жоғарыда берілген шешімдердің ешқайсысы көмектеспеген жағдайда, өкілетті техникалық қызмет көрсету орталығына хабарласыңыз.

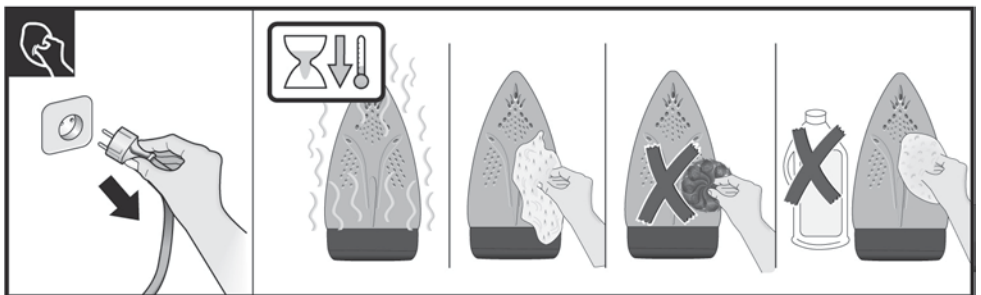
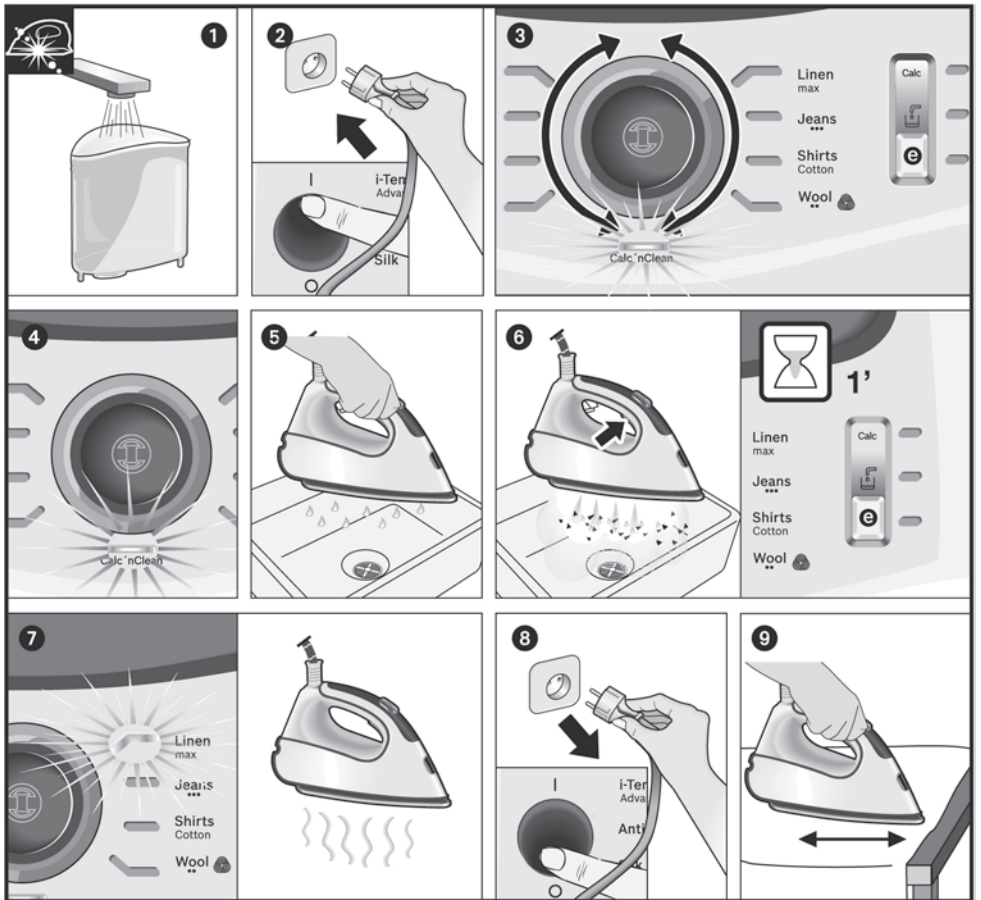

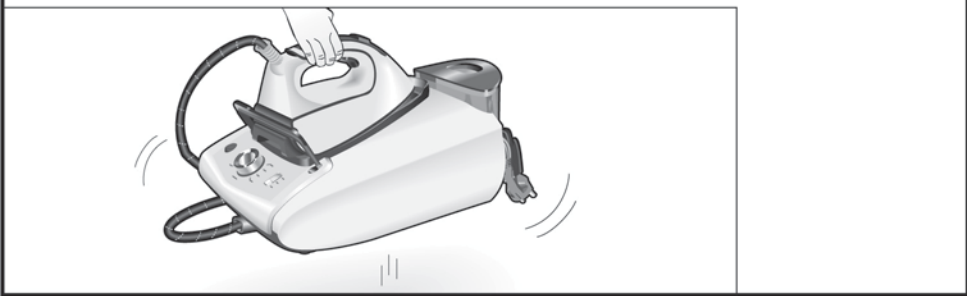
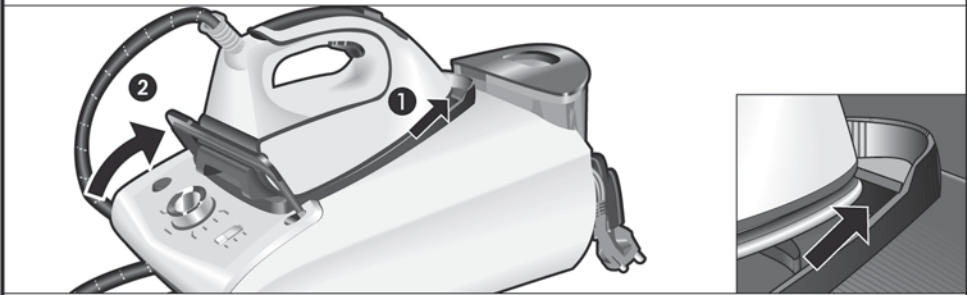
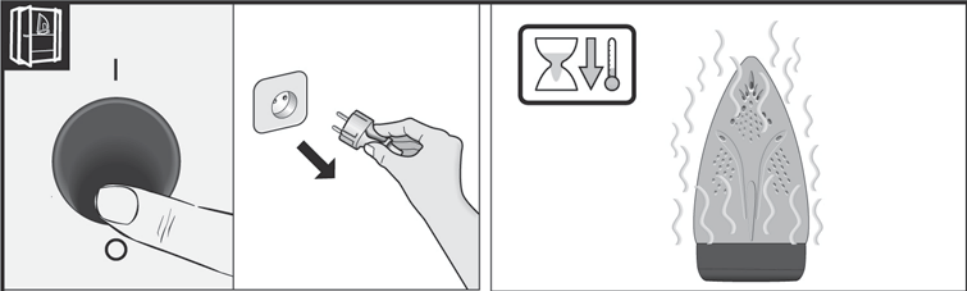



Robert Bosch Hausgeräte GmbH

Carl-Wery-Straße 34

81739 München, GERMANY

www.bosch-home.com