



Register your new Bosch now:  
[www.bosch-home.com/welcome](http://www.bosch-home.com/welcome)



**Ūhupuhasti  
Garų rinktuvas  
Tvaika nosūcējs  
DWA091451, DWA061451**



**BOSCH**

[et] Kasutusjuhend ..... 3  
[lt] Naudojimo instrukcija ..... 9

[lv] Lietošanas instrukcija ..... 15



# Kasutusjuhend

## Seadme kirjeldus

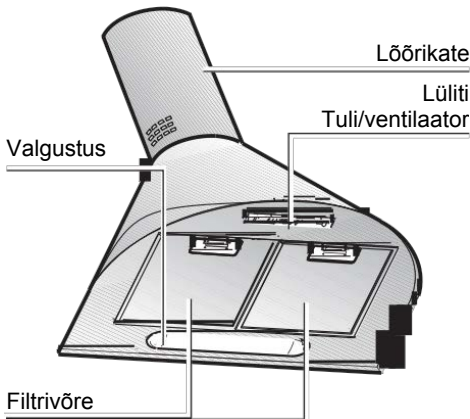

## Töörežiimid

### Äratõmberežiim:

- Õhupuhasti ventilaator imeb köögilõhnad sisse ja juhib need läbi rasvafiltri välja.
- Rasvafilter imeb sisse köögis tekkiva auru rasvased komponendid.
- Köök jääb suures osas rasva- ja lõhnavabaks.

### Õhuringlusrežiim:

- Selleks tuleb paigaldada aktiivsõefilter (vt filter ja hooldus).
  - Täieliku paigalduskomplekti ja varufiltrid saate osta **müügiesindusest**. Lisatarvikute numbrid leiate kasutusjuhendi lõpust.
- Õhupuhasti ventilaator imeb köögis tekkiva auru sisse ja juhib selle läbi rasva- ja aktiivsõefiltri puhastatult kööki tagasi.
- Rasvafilter imeb sisse köögis tekkiva auru rasvased komponendid.
- Aktiivsõefilter seob lõhnaained.
  - Kui aktiivsõefiltrit ei paigaldata, ei ole võimalik köögis tekkiva auru lõhnaühendeid siduda.

## Enne esmakordset kasutamist

### Olulised märkused:

- ❑ Käesolev kasutusjuhend kehtib seadme eri mudelite suhtes. Kasutusjuhendis võib olla kirjeldatud selliseid osasid, mis teie seadmel puuduvad.
- ❑ Õhupuhasti vastab kehtivatele ohutusnõuetele. **Parandustöid** tohivad teha vaid asjaomase kvalifikatsiooniga isikud. **Asjatundmatult tehtud parandustööd võivad ohustada seadme kasutajat.**
- ❑ Enne uue seadme kasutamist lugege palun hoolikalt läbi käesolev kasutusjuhend. See sisaldab olulist ohutusala teavet ning teavet seadme kasutamise ja hoolduse kohta.
- ❑ Hoidke kasutus- ja paigaldusjuhendid alles, et need oleksid olemas ka seadme võimalikel edasistel kasutajatel.

 Utiliseerige pakendimaterjal nõuetekohaselt (vt paigaldusjuhendit).

 See õhupuhasti on ette nähtud kasutamiseks vaid kodumajapidamises.

 Enne kõikide puhastus- ja hooldustööde algust tuleb seade vooluvõrgust lahutada, selleks tõmmake välja seadme pistik või lülitage seade välja pealülitist-

 Ärge laske kunagi lastel seadmega mängida.

Täiskasvanud ja lapsed ei tohi seadet kasutada ilma järelevalveta,

– kui nad ei ole selleks füüsiliselt või vaimselt suutelised,

– kui neil puuduvad teadmised ja oskused seadme õigeks ja ohutuks käsitlemiseks.

 Ärge kasutage õhupuhastit, mille võre ei ole korrektselt paigaldatud!

 Õhupuhastit ei tohi MITTE KUNAGI kasutada esemete alusena, kui juhendis ei ole seda sõnaselgelt märgitud.

 Ruumis peab olema tagatud piisav ventilatsioon, kui õhupuhastit kasutatakse teiste gaasipliitide, -ahjude või küttekolletega ühel ja samal ajal.

 Kui õhupuhastit kasutatakse äratõmberežiimil, võib küttekolde paigaldusruumis maksimaalne alarõhk olla 4 Pa ( $4 \times 10^{-5}$  baari).

 Sisseimetus õhku ei tohi suunata torudesse, mida kasutatakse gaasipliitide või -ahjude või küttekollete heitgaaside ärajuhtimiseks.

 Õhupuhasti all ei tohi mitte mingil juhul toitu valmistada lahtisel tulel.

 Lahtine leek kahjustab filtreid ja võib põhjustada tulekahju, seetõttu tuleks seda igal juhul vältida.

 Fritimine peab toimuma järelevalve all, et vältida ülekuumenenud õli süttimist.

 Heitõhu ärajuhtimise suhtes kehtivad tehnilisi ja ohutusnõueid tuleb rangelt järgida.

 Õhupuhastit tuleb seest ja väljast regulaarselt puhastada (VÄHEMALT KORD KUUS, igal juhul tuleb järgida käesoleva kasutusjuhendi hoolduspeatükis sisalduvaid asjaomaseid juhiseid).

 Õhupuhasti puhastamise ning filtrite vahetamise ja puhastamise suhtes kehtivate nõuete eiramine toob kaasa tulekahjuohtu.

## Gaasipliidiplaadid / gaasiahjud

 Ärge kasutage kõiki gaasikeedualasid üheskoos pikemat aega (max 15 minutit) suurimal võimsusel, vastasel korral tekib korpuse pinnaga kokkupuute korral põletuse oht või õhupuhasti kahjustamise oht. Kui õhupuhastit kasutatakse gaasipliidiplaadi kohal, peab õhupuhasti juhul, kui korraga on töös kolm või rohkem gaasikeeduala, töötama maksimaalvõimsusel.

- Pidage meeles! Suur põleti võimsusega rohkem kui 5 kW (vokk) vastab kahe gaaspõleti võimsusele.
- Ärge kasutage gaasikeeduala ilma keedunõuta. Reguleerige leek selliseks, et see ei ulatu üle keedunõu.

 Elektrilöögi ohu vältimiseks kasutage õhupuhastit vaid siis, kui lambid on sisse pandud.

 Tootja ei vastuta seadme tõrgete, kahjustuste ega põlengute eest, mille põhjuseks on käesolevas kasutusjuhendis esitatud juhiste eiramine.

**Seade on välja töötatud, testitud ja toodetud kooskõlas järgmiste standarditega:**

- Safety: EN/IEC 60335-1; EN/IEC 60335-2-31, EN/IEC 62233.
- Performance: EN/IEC 61591; ISO 5167-1; ISO 5167-3; ISO 5168; EN/IEC 60704-1; EN/IEC 60704-2-13; ISO 3741; EN 50564; IEC 62301.
- EMC: EN 55014-1; CISPR 14-1; EN 55014-2; CISPR 14-2; EN/IEC 61000-3-2; EN/IEC 61000-3-3.

**Keskkonna säästmise eesmärgil lähtuge õigel kasutamisel järgmistest soovistest:**

Keetmise alustamisel lülitage õhupuhasti SISSE väikseimal kiirusel ja laske sellel pärast keetmise lõpetamist veel mõne minuti töötada. Suurendage kiirust vaid siis, kui keetmisel tekib auru suures koguses ning intensiivastet kasutage vaid äärmuslikes olukordades. Lõhna tõhusaks vähendamiseks vahetage vajaduse korral välja söefiltrid. Rasva tõhusaks filtreerimiseks puhastage vajaduse korral rasvafiltreid. Kasutage ainult kasutusjuhendis toodud suurima läbimõõduga õhuväljalaske-süsteemi, et optimeerida võimsust ja minimeerida mürataset.

---

## Õhupuhasti käsitsemine

---

 Köögiaurude tõhusaks kõrvaldamiseks juhenduge järgmisest:

- Lülitage õhupuhasti sisse** toiduvalmistamise alguses.
- Lülitage õhupuhasti välja** alles siis, kui keetmise lõpetamisest on möödunud mõni minut.



Valgustus  
väljas/sees

Ventileerimisastmed

### Sisselülitamine:

- Lükake parem liuglüli soovitud ventileerimisastmele.

### Väljalülitamine:

- Lükake parem liuglüli tagasi **0** peale.

### Valgustus:

- Valgustust saab kasutada igal ajal, ka siis, kui õhupuhasti on välja lülitatud.

---

## Filtrid ja hooldamine

---

**Märkus !** Iga kord enne puhastamist ja hooldamist tuleb õhupuhasti vooluvõrgust lahutada, selleks tuleb võrgupistik pistikupesast välja tõmmata või lülitada vool välja elektrikilbist.

### Rasvafilter:

Rasvafiltrid püüavad kinni köögiaurudes sisalduva rasva.

Filtrimatid on valmistatud tulekindlast metallist.

### Tähelepanu:

Kui rasvasisaldusega jääke koguneb filtrisse suuremal hulgal, väheneb tulekindlus ja õhupuhasti toimivus võib halveneda.

### Oluline:

Metallist rasvafiltrite õigeaegne puhastamine hoiab ära põlengu, mis võib tekkida frittimisel või praadimisel esineva kuumuse toimet.

### Metallist rasvafiltrite puhastamine:

- Tavakasutuse korral (iga päev 1 kuni 2 tundi) tuleb metallist rasvafiltreid puhastada 8 kuni 10 nädala järel.
- Puhastamine võib toimuda nõudepesumasinas. Seejuures on võimalik kerge värvuse muutumine.

- Filter peab olema nõudepesumasinas vabalt. See ei tohi millegi vahele kinni jääda.

### Oluline:

Väga musti rasvafiltreid ärge peske koos nõudega.

- Käsipesu korral laske rasvafiltritel kuumas nõudepesuvahendilahuses liguneda. Seejärel hõõruge harjaga, loputage korralikult ja laske nõrguda.

## Filtrid ja hooldamine

### Metallist rasvafiltrite paigaldamine ja eemaldamine:

1. Vajutage rasvafiltrite keel noole suunas alla ja tõmmake rasvafiltrid maha.

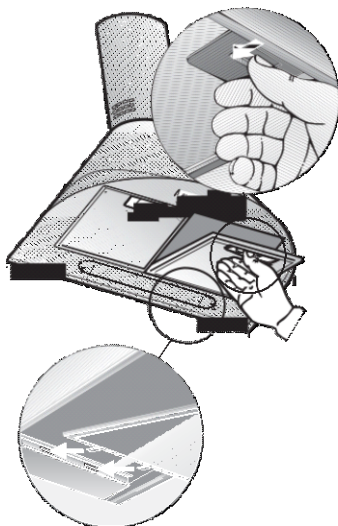

2. Puhastage rasvafiltrid.
3. Asetage puhastatud rasvafiltrid uuesti kohale.

### Aktiivsõefiltrid:

Lõhnaainete sidumiseks õhuringlus-režiimil.

#### Tähelepanu:

Kui rasvasisaldusega jääke koguneb filtrisse suuremal hulgal, väheneb tulekindlus ja õhupuhasti toimivus võib halveneda.

#### Oluline:

Aktiivsõefiltri õigeaegne vahetamine hoiab ära frittimisel või praadimisel esineva kuumuse toimel tekkida võiva põlenguohu.

### Paigaldamine:

1. Võtke rasvafiltrid maha (vt Metallist rasvafiltrite eemaldamine ja paigaldamine).
2. Paigaldage õhupuhasti mootorit paremale ja vasakule küljele aktiivsõefilter.

Veenduge, et heitõhukanali **tihvtid R** haakuvad **avadesse S**, seejärel keerake aktiivsõefiltrit päripäeva ja laske kohale fikseeruda.

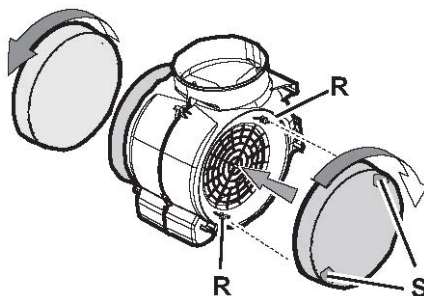

3. Paigaldage rasvafiltrid (vt Metallist rasvafiltrite eemaldamine ja paigaldamine).

### Eemaldamine:

Eemaldamine toimub vastupidises järjekorras.

#### Aktiivsõefiltrite vahetamine:

- Tavakasutusel korral (iga päev 1 kuni 2 tundi) tuleb aktiivsõefiltreid vahetada ligikaudu 1 x aastas.
- Aktiivsõefiltrid on saadaval müügiesindustes (vt Lisatarvikud).
- Kasutage ainult originaalfiltreid.** Nii on tagatud tõhus töö.

#### Vanade aktiivsõefiltrite utiliseerimine:

- Aktiivsõefiltrid ei sisalda kahjulikke aineid. Neid võib käidelda tavajätmetena.

---

## Puhastamine ja hooldamine

---

Lahutage õhupuhasti vooluvõrgust, selleks tõmmake võrgupistik pistikupesast välja või lülitage vool elektrikilbist välja.

- Rasvafiltrite puhastamisel puhastage korpuse lipipääsetavad osad ladestunud rasvast.

See hoiab ära põlengu ohu ja tagab tõhusa töö.

- Õhupuhasti puhastamiseks kasutage kuuma nõudepesuvahendilahust või leebetoimelist aknapuhastusvahendit.
- Ärge kraapige külgekuivanud mustust maha, leotage see lahti niiske lapi abil.
- Ärge kasutage küürivaid vahendeid ega kriimustavaid käsnu.
- Märkus:** Ärge kasutage plastpindadel alkoholi (piiritus), vastasel korral võivad tekkida matid kohad.

**Ettevaatust!** Õhutage kööki piisavalt, ärge kasutage lahtist leeki.

 Liuglüliti puhastage pehme niiske lapiga (leebetoimeline nõudepesuvahendilahus). Liuglüliti puhastamiseks ärge kasutage roostevaba terase puhastusvahendit.

### Roostevabast terasest pinnad:

- Kasutage leebetoimelist roostevaba terase puhastusvahendit.
- Puhastamisel liikuge ainult lihvimissuunas.

 Ärge puhastage roostevabast terasest pindu kriimustavate käsnadega ega liiva-, sooda-, happe- või kloorisisaldusega puhastusvahenditega!

### Alumiinium-, lakitud ja plastpinnad:

- Kasutage pehmet, ebemevaba aknapesu- või mikrokiudlappi.
- Ärge kasutage kuivi lappe.
- Kasutage leebetoimelist aknapesuvahendit.
- Ärge kasutage agressiivseid, happe- või leelisesisaldusega puhastusvahendeid.
- Ärge kasutage küürimisvahendeid.

---

## Lampide vahetamine

---

**Märkus:** Enne lampide puudutamist veenduge, et need on jahtunud.

1. Lülitage õhupuhasti välja ja lahutage vooluvõrgust, selleks tõmmake võrgupistik pistikupesast välja või lülitage vool elektrikilbist välja.
2. Võtke rasvafiltrid maha (vt Metallist rasvafiltrite eemaldamine ja paigaldamine).
3. Vahetage pirn välja (standardne halogeenpirn max 28 W, sokkel E14).
4. Pange kate tagasi kohale.
5. Ühendage seade taas vooluvõrguga, selleks ühendage pistik pistikupesast või lülitage vool elektrikilbist sisse.

---

## Tõrked

---

Võimalike tõrgete või küsimuste korral pöörduge hooldekeskusse.  
(vt Hooldekeskuste loetelu).

Päringu tegemisel tehke teatavaks:

E-nr FD
---------

Pange numbrid ülalolevatele väljadele kirja. Numbrid on andmesildil, mille leiате pärast rasvafiltrite eemaldamist õhupuhasti sise-pinnalt.



# Naudojimo instrukcija

## Prietaiso aprašymas

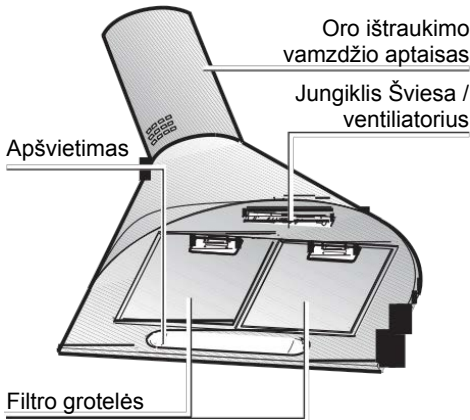

## Darbo režimai

### Oro ištraukimo režimas

- Garų rinktuvo ventilatorius ištraukia gaminant susikaupiančius garus ir juos per riebalų filtrą išleidžia į lauką.
- Riebalų filtras sugeria gaminant susikaupiančiuose garuose esančias riebalų daleles.
- Virtuvė neužteršiama riebalais ir joje nesusikaupia kvapai.

### Recirkuliacijos režimas

- Turi būti įmontuotas aktyvintosios anglies filtras (žr. „Filtrai ir techninė priežiūra“).

 Visą montavimo rinkinį ir atsarginį filtrą galite įsigyti **specializuotoje parduotuvėje**.







Atitinkamus priedų numerius rasite šios naudojimosi instrukcijos gale.

- Garų rinktuvo ventilatorius ištraukia gaminant susikaupiančius garus ir juos išvalęs per riebalų ir aktyvintosios anglies filtrą grąžina atgal į virtuvę.
- Riebalų filtras sugeria gaminant susikaupiančiuose garuose esančias riebalų daleles.
- Aktyvintosios anglies filtras suriša kvapus.

 Jei aktyvintosios anglies filtras neįmontuotas, gaminant susikaupiančiuose garuose esantys kvapai nesurišami.

## Prieš naudojant pirmą kartą

### Svarbios nuorodos

- ❑ Ši naudojimo instrukcija taikoma įvairiems prietaisų modeliams. Gali būti, kad šioje instrukcijoje yra nurodyta tam tikra įranga, kurios Jūsų prietaise nėra.
  - ❑ Šis garų rinktuvas atitinka galiojančias saugos nuostatas. **Remontuoti** gali tik specialistai.  
**Netinkamai atlikus remonto darbus gali kilti didelis pavojus naudotojui.**
  - ❑ Prieš pradėdami naudoti naują prietaisą, atidžiai perskaitykite naudojimo instrukciją. Joje pateikta svarbios informacijos apie saugą ir prietaiso naudojimą bei priežiūrą.
  - ❑ Naudojimo ir montavimo instrukciją išsaugokite, kad prirėikus ją galėtumėte perduoti kitam naudotojui.
-  Tinkamai utilizuokite pakuotę (žr. montavimo instrukciją).
-  Šis garų rinktuvas yra pritaikytas naudoti tik namų ūkiuose.
-  Prieš pradėdami bet kokius valymo ar techninės priežiūros darbus, turite prietaisą atjungti nuo elektros tinklo ištraukdami kištuką arba išjungdami buto pagrindinį jungiklį.
-  Neleiskite vaikams žaisti su prietaisu. Prietaiso be priežiūros negali naudoti vaikai ir suaugusieji,  
– jei turi fizinę ar protinę negalią  
– arba jei neturi pakankamai žinių ir patirties, kaip saugiai valdyti prietaisą.
-  Niekada nejunkite garų rinktuvo, jei grotelės įmontuotos netinkamai!
-  Garų rinktuvo NIEKADA negalima naudoti kaip statymo paviršiaus, nebent būtų suteiktas aiškus leidimas.
-  Jei garų rinktuvas naudojamas kartu su kitais dujiniais ar degalais varomais prietaisais, būtina pasirūpinti pakankamu patalpos vėdinimu.

 Jei kartu naudojamas oro ištraukimo režimu veikiantis garų rinktuvas ir šildymo prietaisas, sumažinto slėgio kiekis šildymo prietaiso statymo patalpoje negali būti didesnis nei 4 Pa ( $4 \times 10^{-5}$  bar).

 Įsiurbtas oras negali būti tiekiamas vamzdžiais, kuriais išleidžiamos dujinių arba kurą naudojančių prietaisų išmetamosios dujos.

 Griežtai draudžiama po garų rinktuvo maistą ruošti ant atviros ugnies.

 Atvira liepsna gali pažeisti filtrą ir sukelti gaisrą, todėl jos visais atvejais reikėtų vengti.

 Gruzdinamą maistą reikia prižiūrėti, kad neužsiliepsnotų per daug įkaitęs aliejus.

 Privaloma imtis su ištraukiamojo oro išleidimu susijusių techninių ir saugos priemonių, kurios nurodytos kompetentingų vietos įstaigų potvarkiuose.

 Būtina reguliariai valyti garų rinktuvo vidų ir išorę (MAŽIAUSIAI VIENĄ KARTĄ PER MĖNESĮ, bet kuriuo atveju atsižvelgiant į šiam žinyne esančioje techninės priežiūros instrukcijoje nurodytus duomenis).

 Jei nepaisysite garų rinktuvo valymo, filtrų keitimo ir valymo potvarkių, gali kilti gaisras.

## Dujinės kaitlentės / dujinės viryklės

 Negalima visas dujines kaitvietes iš karto ir visu galingumu naudoti ilgai (ilgiausiai galima naudoti 15 minučių), nes po to prisilietus prie korpuso paviršiaus kyla pavojus nudegti arba gali būti pažeistas garų rinktuvas. Garų rinktuvą naudojant virš dujinės kaitlentės ir kartu įjungus tris ar daugiau dujinių kaitviečių, reikia nustatyti intensyviausią garų rinktuvo veikimo pakopą.

- Atkreipkite dėmesį, kad vieno didelio degiklio (daugiau nei 5 kW, pvz., degiklio keptuvėms išgaubtu dugnu) pajėgumas atitinka 2 dujinių degiklių pajėgumą.
- Ruošdami maistą ant dujinės kaitvietės, maisto ruošimo indą visada uždenkite dangčiu. Nustatykite, kad liepsna nesklistų per maisto ruošimo indo kraštus.

 Garų rinktuvą naudokite tik įsukę lemputes, kad neįvyktų elektros smūgis.

 Gamintojas neprisiima atsakomybės už prietaiso klaidas, žalą ar gaisrą, jei tai įvyksta dėl šiame žinyne nurodytų instrukcijų nepaisymo.

## Prietaisas sukurtas, patikrintas ir pagamintas pagal toliau nurodytus standartus:

- Sauga: EN/IEC 60335-1; EN/IEC 60335-2-31, EN/IEC 62233.
- Eksploataciniai parametrai: EN/IEC 61591; ISO 5167-1; ISO 5167-3; ISO 5168; EN/IEC 60704-1; EN/IEC 60704-2-13; ISO 3741; EN 50564; IEC 62301.
- EMS: EN 55014-1; CISPR 14-1; EN 55014-2; CISPR 14-2; EN/IEC 61000-3-2; EN/IEC 61000-3-3.

## Rekomendacijos, kaip tinkamai naudoti, norint sumažinti poveikį aplinkai

Pradėję ruošti maistą ĮJUNKITE garų rinktuvo lėčiausią pakopą, o baigę ruošti maistą dar palikite įjungtą kelias minutes. Didesnio greičio pakopą perjunkite tik atsiradus didesniam ruošiant maistą susikaupiančių garų kiekiui, o intensyviają (-sias) pakopą (-as) naudokite tik ekstremaliose situacijose. Jei reikia, pakeiskite anglies filtrą, kad sumažėtų kvapų. Jei reikia, išvalykite riebalų filtrą, kad nesumažėtų riebalų filtro našumas. Naudokite didžiausią naudojimo instrukcijoje nurodytą oro išleidimo sistemos skersmenį, kad būtų optimizuotas galingumas ir sklįstų mažesnis triukšmas.

## Garų rinktuvo valdymas

 Gaminant susidarantys garai efektyviausiai pašalinami atlikus toliau nurodytus veiksmus.

- Garų rinktuvo įjungimas** pradedant ruošti maistą.
- Garų rinktuvo išjungimas** prabėgus kelioms minutėms nuo maisto ruošimo pabaigos.



Apšvietimas  
išj. / įj.

Ventiliatoriaus  
galios pakopų

### Įjungimas

- Dešinįjį stumdomąjį jungiklį nustatykite ties pageidaujama ventiliatoriaus galios pakopa.

### Išjungimas

- Dešinįjį stumdomąjį jungiklį vėl perjunkite į **0** padėtį.

### Apšvietimas

- Apšvietimą galima naudoti bet kada, net kai ventiliatorius išjungtas.

## Filteras ir techninė priežiūra

**Nuoroda! Prieš atliekant valymo ir priežiūros darbus, reikia atjungti elektros srovės tiekimą garų rinktuvui; tai atliekama ištraukiant tinklo kištuką arba išjungiant saugiklį.**

### Riebalų filtras

Metalinis riebalų filtras sugeria gaminant atsirandančiuose garuose esančias riebalų daleles.

Filtruojamieji kilimėliai pagaminti iš nedegaus metalo.

### Dėmesio.

Filtrui vis labiau užsiteršiant riebalų likučiais, kyla didesnis užsiliepsnojimo pavojus ir garų rinktuvas gali pradėti veikti netinkamai.

### Svarbu.

Laiku išvalius metalinį riebalų filtrą sumažinamas gaisro pavojus, kuris gali kilti susikaupus karščiui gruzdinant arba keptant.

### Metalinio riebalų filtro valdymas

- Eksploatuojant įprastai (kasdien nuo 1 iki 2 valandų), metalinį riebalų filtrą reikia valyti kas 8–10 savaičių.
- Galima plauti indaplovėje. Plauant gali šiek tiek pakisti spalva.
- Filtrą indaplovėje reikia padėti laisvai. Negalima jo prispausti.

### Svarbu.

Labai užteršto metalinio riebalų filtro negalima plauti kartu su kitais indais.

- Plauant rankomis, riebalų filtrą reikia pamirkyti karštame šarme. Paskui jį reikia išvalyti šepetėliu, kruopščiai išskalauti ir palikti nuvarvėti.

## Filtras ir techninė priežiūra

### Metalinio riebalų filtro išmontavimas ir įmontavimas

1. Paspauskite riebalų filtro fikساتorių rodyklės kryptimi ir atlenkite riebalų filtrą.

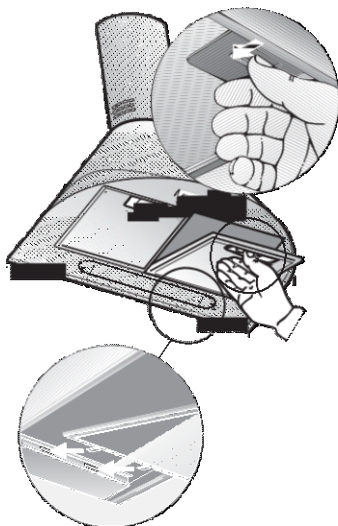

2. Išvalykite riebalų filtrą.
3. Vėl įstatykite išvalytą riebalų filtrą.

### Aktyvintosios anglies filtras

Veikiant recirkuliaciniam režimui filtras suriša kvapus.

#### Dėmesio.

Filtrui vis labiau užsiteršiant riebalų likučiais, kyla didesnis užsiliepsnojimo pavojus ir garų rinktuvas gali pradėti veikti netinkamai.

#### Svarbu.

Laiku pakeitus aktyvintosios anglies filtrą sumažinamas gaisro pavojus, kuris gali kilti susikaupus karščiui gruzdinant arba kepat.

### Įmontavimas

1. Išmontuokite riebalų filtrą (žr. „Metalinio riebalų filtro išmontavimas ir įmontavimas“).
2. Aktyvintosios anglies filtrą įstatykite ventilatoriaus variklio dešinėje ir kairėje pusėse.

Įsitikinkite, kad oro ištraukimo kanale esantys **kaiščiai R** įstatyti į **plyšius S**, paskui aktyvintosios anglies filtrą sukite pagal laikrodžio rodyklę, kol jis užsifiksuos.

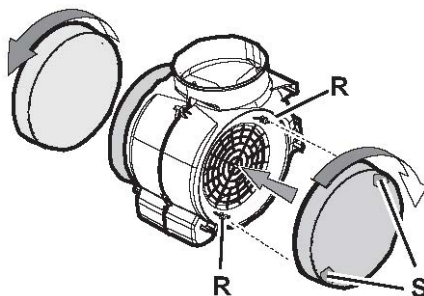

3. Įmontuokite riebalų filtrą (žr. „Metalinio riebalų filtro išmontavimas ir įmontavimas“).

### Išmontavimas

Išmontuojama atvirkštine eilės tvarka.

### Aktyvintosios anglies filtro keitimas

- Įprastai eksploatuojant (kasdien nuo 1 iki 2 valandų), aktyvintosios anglies filtrą reikia keisti maždaug 1 kartą per metus.
- Aktyvintosios anglies filtrą galima įsigyti specializuotoje parduotuvėje (žr. „Specialieji priedai“).
- **Naudokite tik originalius filtras.** Tuomet bus užtikrintas optimalus veikimas.

### Aktyvintosios anglies filtro utilizavimas

- Aktyvintosios anglies filtre nėra kenksmingųjų medžiagų. Jį galite išmesti su įprastomis atliekomis.

---

## Valymas ir priežiūra

---

Reikia atjungti elektros srovės tiekimą garų rinktuvui; tai atliekama ištraukiant tinklo kištuką arba išjungiant saugiklį.

- Valydami riebalų filtrą, nuo visų pasiekiamų korpuso dalių nuvalykite susikaupusius riebalus.

Taip galima išvengti gaisro ir užtikrinti optimalų veikimą.

- Garų rinktuvą valykite karštu šarmu arba švelnia langų valymo priemone.
- Pridžiūvusius nešvarumų nebandykite nugrąmdyti; juos reikia pamirkyti minkšta sudrėkinta servetėle.

- Nenaudokite šveičiamųjų priemonių ar paviršius braižančių kempinių.

- Nuoroda.** Plastikinių paviršių nevalykite alkoholiu (spiritu), nes paviršiaus vietos gali tapti matinės.

**Atsargiai!** Pasirūpinkite tinkamu virtuvės vėdinimu, nenaudokite atviros liepsnos.

 Stumdomąjį jungiklį valykite tik minkšta sudrėkinta servetėle (švelniu šarmu).

Stumdomojo jungiklio nevalykite nerūdijančiojo plieno valikliu.

### Nerūdijančiojo plieno paviršiai

- Naudokite švelnų nerūdijančiojo plieno valiklį be šveičiamųjų priemonių.
- Valykite tik gludinimo kryptimi.

 Nerūdijančiojo plieno paviršių nevalykite braižančiomis kempinėmis ir valomosiomis priemonėmis, kurių sudėtyje yra smėlio, sodos, rūgščių ar chloro!

### Aliumininiai, lakuoti ir plastikiniai paviršiai

- Naudokite minkštą, nepūkuotą langų ar mikropluošto šluostę.
- Nevalykite sausomis servetėlėmis.
- Naudokite švelnią langų valymo priemonę.
- Nenaudokite ėdžių, rūgštinių ar šarminių valiklių.
- Nenaudokite šveičiamųjų priemonių.

---

## Lempučių keitimas

---

**Nuoroda.** Prieš liesdami lemputes įsitikinkite, kad jos atvėso.

1. Išjunkite garų rinktuvą ir nutraukite elektros srovės tiekimą ištraukdami tinklo kištuką arba išjungdami saugiklį.
2. Išmontuokite riebalų filtrą (žr. „Metalinio riebalų filtro išmontavimas ir įmontavimas“).
3. Pakeiskite lemputę (naudokite įprastas halogenines, maks. 28 vatų lemputes, lizdo dydis E14).
4. Vėl sumontuokite lemputės gaubtą.
5. Norėdami vėl įjungti elektros srovės tiekimą, prijunkite tinklo kištuką arba įjunkite saugiklį.

---

## Triktys

---

Jei kiltų klausimų ar atsirastų trikdžių, skambinkite klientų aptarnavimo tarnybai.

(Žr. klientų aptarnavimo tarnybų sąrašą).

Skambinant reikia nurodyti šiuos duomenis:

E Nr. FD
----------

Šiuos numerius įrašykite į aukščiau esantį laukelį. Numeriai nurodyti specifikacijų lentelėje, kuri, nuėmus riebalų filtrą, matoma garų rinktuvo vidinėje pusėje.

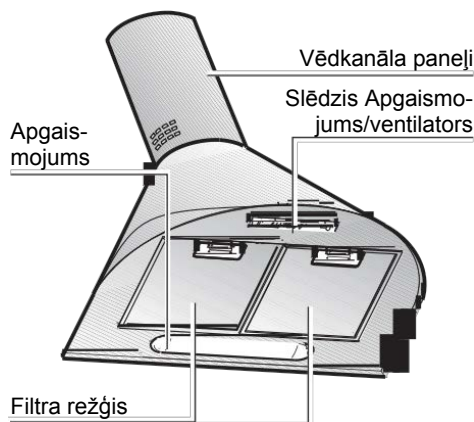

### Gaisa novadīšanas režīms

- Tvaika nosūcēja ventilators novada tvaiku no virtuves caur tauku filtru ārpusē.
- Tvaiku filtrs uzsūc tauku daļiņas no virtuves tvaika.
- Virtuve pārsvarā ir atbrīvota no taukiem un smaržām.

### Gaisa cirkulācijas režīms

- Šim režīmam nepieciešams iebūvēt aktīvās ogles filtru (sk. Filtri un apkope).



Pilno montāžas komplektu un rezerves filtru varat iegādāties **specializētā tirdzniecības vietā**.

Atbilstošais piederuma numurs norādīts šīs lietošanas pamācības beigās.

- Tvaika nosūcēja ventilators iesūc virtuves tvaiku, tad tas tiek attīrīts caur tauku un aktīvās ogles filtriem un novadīts atpakaļ virtuvē.
- Tvaiku filtrs uzsūc tauku daļiņas no virtuves tvaika.
- Aktīvās ogles filtrs aiztur smaržu daļiņas.





Ja aktīvās ogles filtrs netiek iebūvēts, tad nav iespējams aizturēt virtuves tvaika smaržu daļiņas.

## Pirms pirmās lietošanas reizes

### Svarīgi norādījumi

- ❑ Šī lietošanas pamācība ir derīga vairākiem ierīces variantiem. Iespējams, ka dažas aprakstītās aprīkojuma īpašības var neattiekties uz jūsu ierīci.
- ❑ Šis tvaika nosūcējs atbilst noteiktajiem drošības tehnikas noteikumiem.  
**Remontdarbus** drīkst veikt tikai speciālisti.  
**Nepareizi veikti remontdarbi var radīt nopietnus riskus lietotājam.**
- ❑ Pirms sākat lietot jauno ierīci, lūdzu, rūpīgi izlasiet lietošanas pamācību. Tajā aprakstīta svarīga informācija jūsu drošībai un informācija par ierīces apkopi un kopšanu.
- ❑ Glabājiet lietošanas un montāžas pamācību, ja nepieciešams, nākamajam lietotājam.

 Pareizi utilizējiet iepakojuma materiālu (sk. Montāžas pamācību).

 Šis tvaika nosūcējs ir paredzēts lietošanai tikai mājāsaimniecībā.

 Pirms veicat tīrīšanas vai apkopes darbus ir jāatvieno kontaktdakša vai jāatslēdz no strāvas padeves ar mājokļa galveno slēdzi.

 Neļaujiet bērniem spēlēties ar ierīci. Pieaugušie un bērni nevar lietot ierīci bez uzraudzības, ja:

viņiem ir kādi fiziski vai garīgi trūkumi;  
viņiem trūkst zināšanu un pieredzes, lai ierīci lietotu pareizi un droši.

 Nekad neizmantojiet tvaika nosūcēju, ja nav pareizi uzstādīts režģis!

 NEKAD neizmantojiet tvaika nosūcēju, lai uz tā novietotu priekšmetus, ja vien tas nav norādīts.

 Ja tvaika nosūcēju izmanto reizē ar kādu ierīci, kas darbināma ar gāzi vai kurināmo, telpa pietiekami jāvēdina.

 Vienlaicīgi izmantojot tvaika nosūcēju gaisa novadīšanas režīmā un krāsni, krāsns uzstādīšanas telpā spiediens nedrīkst būt lielāks par 4 Pa ( $4 \times 10^{-5}$  bar).

 Atsūkņetais gaiss nedrīkst tikt novadīts caurulē, kas tiek izmantota, lai novadītu arī gāzu izmešus no ierīcēm, kas tiek darbinātas ar gāzi vai citu kurināmo.

 Zem tvaika nosūcēja ir stingri aizliegts gatavot ar atklātu liesmu.

 Atklāta liesma var bojāt filtrus un izraisīt ugunsgrēkus, tāpēc jāizvairās gatavot ar atklātu liesmu.

 Cepot lielā taukvielū daudzumā jāuzmanās, lai novērstu, ka sakarsusi eļļa sāk degt.

 Jāņem vērā vietējo pašvaldību noteikumi par atsūkņētā gaisa novadīšanas tehniskajiem un drošības nosacījumiem.

 Tvaika nosūcēja korpusu ir regulāri jātīra no iekšpuses un ārpusē (VISMĀZ REIZI MĒNESĪ, papildus jāņem vērā arī apkopes norādījumi, kas aprakstīti šajā lietošanas pamācībā).

 Neievērojot noteikumus par tvaika nosūcēju tīrīšanu, filtru maiņu un tīrīšanu, var izveidoties ugunsbīstama situācija.



## Gāzes sildriņķi/gāzes plīts

 Neizmantojiet visus gāzes sildriņķus vienlaicīgi ilgāku laika periodu (maks. 15 minūtes) augstākajā darbības režīmā, citādi pastāv apdedzināšanās risks, pieskaroties korpusa virsmām, vai iespējami bojājumi tvaika nosūcējam. Ja izmantojat tvaika nosūcēju vienai gāzes sildvirsmi, lietojot reizē trīs vai vairāk gāzes sildriņķus, tvaika nosūcējam jādarbojas maksimālajā darbības režīmā.

- Ņemiet vērā, ka deglis ar vairāk nekā 5 kW (Wok) jaudu atbilst 2 gāzes degļu jaudai.
- Neizmantojiet gāzes sildriņķi, ja uz tā nav uzlikts gatavošanas trauks. Regulējiet liesmu, lai tā nav augstāka par gatavošanas trauku.

 Darbiniet tvaika nosūcēju tikai ar ievietotām spuldzēm, lai izvairītos no strāvas trieciena riska.

 Mēs neuzņemamies atbildību par defektiem, bojājumiem un ierīces degšanu, ja nav ņemti vērā šajā lietošanas pamācībā minētie norādījumi.

## Ierīce izstrādāta, pārbaudīta un ražota saskaņā ar tālāk minētajiem standartiem.

- Drošība: EN/IEC 60335-1; EN/IEC 60335-2-31, EN/IEC 62233.
- Eksploatācija: EN/IEC 61591; ISO 5167-1; ISO 5167-3; ISO 5168; EN/IEC 60704-1; EN/IEC 60704-2-13; ISO 3741; EN 50564; IEC 62301.
- EMC: EN 55014-1; CISPR 14-1; EN 55014-2; CISPR 14-2; EN/IEC 61000-3-2; EN/IEC 61000-3-3.

## Ieteikumi pareizai lietošanai, lai samazinātu ietekmi uz apkārtējo vidi

Kad sākat gatavot, IESLĒDZIET tvaika nosūcēju uz mazāko ātrumu; kad beidzat gatavot, ļaujiet tvaika nosūcējam vēl dažas minūtes darboties tukšgaitā. Palieliniet nosūcēja darbības režīmu, ja virtuvē veidojas daudz tvaiku, un izmantojiet intensīvo(-os) režīmu(-us) tikai ārkārtējās situācijās. Ogles filtru mainiet, kad nepieciešamas, lai nodrošinātu optimālu smaržu daļiņu aizturēšanu. Ogles filtru tīriet, kad nepieciešamas, lai nodrošinātu optimālu tauku filtru darbību. Izmantojiet lietošanas pamācībā norādīto lielāko iespējamo gaisa novades sistēmas diametru, lai nodrošinātu optimālu darbību un samazinātu trokšņu veidošanos.

---

## Tvaika nosūcēja vadība

---

 Virtuves tvaiki tiek visefektīvāk aizvadīti, ja:

- ieslēdzat tvaika nosūcēju, kad sākat gatavot;
- ja izslēdzat tvaika nosūcēju tikai dažas minūtes pēc gatavošanas beigām.



Apgaismojums  
iesl./izsl.

Ventilēšanas  
režīmi

### Ieslēgšana

- Pabīdīet labo bīdāmo slēdzi vēlamajā ventilēšanas režīmā.

### Izslēgšana

- Pabīdīet labo bīdāmo slēdzi atpakaļ 0 pozīcijā.

### Apgaismojums

- Apgaismojumu var izmantot jebkurā laikā, arī ja ventilators ir izslēgts.

---

## Filtri un apkope

---

**Norāde!** Pirms veicat tīrīšanas vai apkopes darbus tvaika nosūcējs ir jāatslēdz no strāvas, atvienojot kontaktdakšu vai izslēdzot drošinātāju.

### Tauku filtri

Lai uzņemtu virtuves tvaika tauku daļiņas, ir ievietoti metāla tauku filtri.

Filtra plāksnes veidotas no nedegoša metāla.

### Uzmanību!

Pieaugot piesātinājumam ar taukus saturošām daļiņām, palielinās aizdegšanās risks, un tas var ietekmēt tvaika nosūcēja funkcionalitāti.

### Svarīgi!

Regulāri tīrot metāla tauku filtru tiek novērsts ugunsbīstamības risks, kas rodas uzkrājoties siltumam, gatavojot taukvielās un cepot.

### Metāla tauku filtru tīrīšana

- Pie normāla darbības režīma (dienā 1-2 stundas) metāla tauku filtri jātīra pēc 8-10 nedēļām.
- Var tīrīt trauku mazgājamajā mašīnā. Iespējamas nelielas izmaiņas krāsojumā.
- Filtriem jābūt brīvi novietotiem trauku mazgājamajā mašīnā. Tie nedrīkst būt iespīlēti.

### Svarīgi!

Stipri piesātinātus metāla tauku filtrus nedrīkst tīrīt kopā ar traukiem.

- Mazgājot ar rokām, metāla tauku filtri jāiemērc karstā mazgāšanas līdzekļa šķīdumā. Pēc tam tie jānotīra ar birsti, rūpīgi jāizskalo un jāļauj tiem nožūt.

## Filtri un apkope

### Metāla tauku filtru izņemšana un ievietošana

1. Iespiediet ierobi metāla tauku filtrus bultiņu virzienā un nolokiet tauku filtrus.

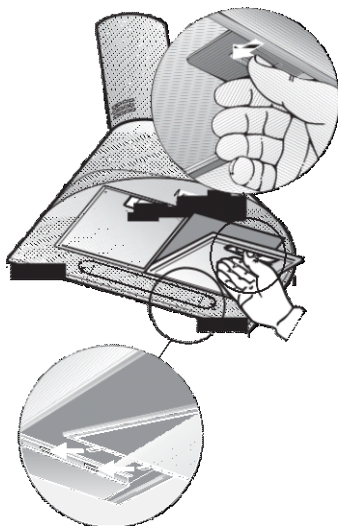

2. Tīriet tauku filtrus.
3. Ievietojiet notīrītos metāla tauku filtrus atpakaļ.

### Aktīvās ogles filtrs.

**Smaržu daļiņu aizturēšanai gaisa cirkulācijas režīmā.**

#### Uzmanību!

Pieaugot piesātinājumam ar taukus saturošām daļiņām, palielinās aizdegšanās risks, un tas var ietekmēt tvaika nosūcēja funkcionalitāti.

#### Svarīgi!

Regulāri tīrot aktīvās ogles filtrus tiek novērsts ugunsbīstamības risks, kas rodas uzkrājoties siltumam, gatavojot taukvielās un cepot.

### Ievietošana

1. Izņemiet tauku filtrus (sk. Metāla tauku filtru izņemšana un ievietošana).
2. Ventilatora motora labajā un kreisajā pusē ievietojiet aktīvās ogles filtru.

Raugieties, lai gaisa novades kanāla **R** ass iegulstas **S** rievās, tad pagrieziet aktīvās ogles filtru pulksteņrādītāju kustības virzienā, līdz tas nofiksējas.

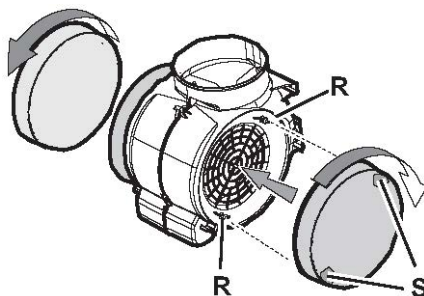

3. Ievietojiet tauku filtrus (sk. Metāla tauku filtru izņemšana un ievietošana).

### Izņemšana

Lai izņemtu, veiciet darbības pretējā secībā.

#### Aktīvās ogles filtra maiņa

- Normālā darbības režīmā (1-2 stundas dienā) aktīvās ogles filtri jātīra apmēram reizi gadā.
- Aktīvās ogles filtrus iespējams iegādāties specializētajās tirdzniecības vietās (sk. Papildpiederumi).
- Izmantojiet tikai oriģinālos filtrus.** Tad tiek nodrošināta optimāla darbība.

#### Lietotu aktīvās ogles filtru utilizācija

- Aktīvās ogles filtri nesatur kaitīgas vielas. Tos iespējams izmest sadzīves atkritumos.

---

## Tīrīšana un kopšana

---

Tvaika nosūcējs ir jāatslēdz no strāvas, atvienojot kontaktdakšu vai izslēdzot drošinātāju.

- Tīrot tauku filtrus, notīriet pieejamās korpusa daļas no tauku nosēdumiem. Tā tiek novērsts ugunsbīstamības risks un saglabāta optimālā funkcionalitāte.
- Tīrot tvaika nosūcēju, izmantojiet karstu mazgāšanas līdzekļa šķīdumu vai saudzīgu logu tīrīšanas līdzekli.
- Nekasiet piekaltušos netīrumus, bet noslaukiet tos ar mitru drānu.
- Neizmantojiet kodīgus līdzekļus vai skrāpējošas mazgāšanas drānas.
- Norāde.** Neizmantojiet alkoholu (spirtu) uz plastmasas virsmām, var veidoties matējums.

**Uzmanību!** Rūpīgi izvēdiniet virtuvi, nedrīkst būt atklātas liesmas.

 Bīdāmo slēdzi tīriet tikai ar mīkstu, mitru drānu (viegls mazgāšanas līdzekļa šķīdums). Neizmantojiet nerūsošā tērauda virsmu tīrāmos līdzekļus bīdāmajam slēdzim.

### Nerūsošā tērauda virsmas

- Izmantojiet saudzīgu, nevis kodīgu līdzekli, kas paredzēts nerūsošā tērauda tīrīšanai.
- Tīriet tikai slīpējuma virzienā.

 Netīriet nerūsošā tērauda virsmas ar skrāpējošām drānām un ar tīrīšanas līdzekļiem, kas satur, smiltis, sodu, skābi vai hlorīdu!

### Alumīnija, lakotas un plastmasas virsmas

- Izmantojiet mīkstu logu tīrīšanas drānu bez pūkām vai mikrošķiedru drānu.
- Neizmantojiet sausas drānas.
- Izmantojiet saudzīgu logu tīrīšanas līdzekli.
- Neizmantojiet agresīvus, skābi vai sārmu saturošus līdzekļus.
- Neizmantojiet abrazīvus līdzekļus.

---

## Spuldžu nomainīšana

---

**Norāde.** Pirms pieskaraties spuldzēm, pārlicinieties, ka tās ir atdzisušas.

1. Izslēdziet tvaika nosūcēju un atslēdziet to no strāvas, atvienojot kontaktdakšu vai izslēdzot tvaika nosūcēja drošinātāju.
2. Izņemiet tauku filtrus (sk. Metāla tauku filtru izņemšana un ievietošana).
3. Nomainiet spuldzi (tirdzniecībā pieejamās halogēnlampas, maks. 28 W, cokols E14).
4. Uzlieciet spuldzes pārsegu.
5. Atjaunojiet strāvas padevi, iespraužot kontaktdakšu vai ieslēdzot drošinātāju.

---

## Traucējumi

---

Ja rodas jautājumi vai traucējumi, sazinieties ar klientu apkalpošanas dienestu.

(sk. Klientu apkalpošanas dienesta filiāļu saraksts)

Zvanot, lūdzu, norādiet:

E Nr. FD
----------

Ierakstiet numuru laukā augšpusē. Numuri redzami uz datu plāksnītes, kas atrodas tvaika nosūcēja korpusa iekšpusē, kad noņemat tauku filtru.

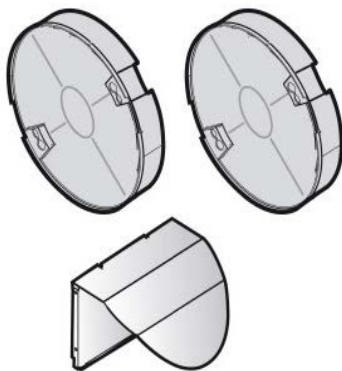
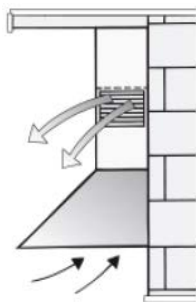

DHZ5215  
EAN 4242 002 411 231

**Stardikoplekt  
õhuringlusrežiimi jaoks**

**Pirminis rinkinys  
recirkuliacijos režimui**

**Gaisa cirkulācijas režīma  
sākuma komplekts**







**Robert Bosch Hausgeräte GmbH**

Carl-Wery-Straße 34

81739 München

Germany

**[www.bosch-home.com](http://www.bosch-home.com)**



9001105396

950421