



SIEMENS



# Washer-Dryer WK14D541FF

[siemens-home.bsh-group.com/welcome](https://siemens-home.bsh-group.com/welcome)

fr Lave-linge séchant  
Notice d'utilisation et d'installation

Register  
your  
product  
online

# Votre nouveau lave-linge séchant

---

Vous avez opté pour un lave-linge séchant de marque Siemens. Prenez quelques minutes pour consulter cette documentation et découvrir les avantages de votre lave-linge.

Conformément à la politique de qualité de la marque Siemens, nous soumettons chaque lave-linge séchant qui quitte notre usine à des contrôles minutieux afin de garantir son bon état et son bon fonctionnement.

Pour plus d'informations sur nos produits, nos accessoires, nos pièces de rechange et nos services, consultez notre site Internet [www.siemens-home.bsh-group.com](http://www.siemens-home.bsh-group.com) ou adressez-vous à nos centres de service après-vente.

Si la notice d'installation et d'utilisation porte sur différents modèles, les différences sont indiquées là où cela est nécessaire.



---

Ne mettez le lave-linge séchant en service qu'après avoir lu cette notice d'installation et d'utilisation!

---

# Sommaire

<b>Instructions d'utilisation</b>	Consignes de sécurité générales .....	4
	Protection de l'environnement/économies .....	6
	Votre nouveau lave-linge séchant.....	7
	Avant le premier lavage.....	9
	Préparatifs et tri du linge .....	10
	Lessive et additifs.....	12
	Programmes.....	14
	Options de lavage et de séchage .....	16
	Lavage et séchage .....	18
	Nettoyage et entretien.....	20
Que faire si... ..	22	
Service après-vente .....	26	
<b>Instructions d'installation</b>	Instructions d'installation.....	27
<b>Annexe</b>	Tableau des programmes .....	32
	Valeurs de consommation .....	33
	Index .....	34

---

# Consignes de sécurité générales

## Conformité d'utilisation

- Exclusivement destiné à l'utilisation dans un foyer.
- Le lave-linge séchant sert à laver des textiles lavables en machine ou la laine lavable à la main dans un bain lessiviel et à sécher ces textiles.
- Fonctionne à l'eau froide et avec les produits lessiviels et d'entretien en vente habituelle dans le commerce, adaptés à l'emploi en lave-linge séchant.
- Lors du dosage de tous les produits lessiviels, produits d'aide au lavage, produit d'entretien et détergents, respectez impérativement les consignes de leurs fabricants.
- Le lave-linge séchant est utilisable par les personnes suivantes : enfants à partir de 8 ans, personnes détenant des capacités physiques, sensorielles ou mentales réduites et personnes ne détenant pas l'expérience ou les connaissances nécessaires, à condition que cela ait lieu **sous surveillance** ou qu'une personne responsable **leur en enseigne l'utilisation**.
- Ne permettez jamais aux enfants d'effectuer des travaux de nettoyage et de maintenance sans surveillance.
- Éloignez les animaux domestiques du lave-linge séchant.
- N'installez et n'utilisez le lave-linge séchant que dans un local comportant un avaloir à l'égout.

Ce lave-linge séchant respecte les exigences de sécurité en vigueur.

## Sécurité électrique

### Mise en garde Danger de mort !

Danger de mort si vous touchez des pièces sous tension.

- Lorsque vous débranchez la fiche du secteur, tirez toujours sur la fiche et non sur le câble, sinon vous pourriez endommager le câble.
- Ne touchez et ne tenez jamais la fiche principale avec des mains mouillées.

## Risques de blessure

### Mise en garde Risque de blessure !

- Si le lave-linge séchant est soulevé à l'aide de ses parties saillantes (par ex. le hublot du lave-linge séchant), ces composants peuvent se casser et entraîner des blessures.
- Ne soulevez pas le lave-linge séchant par ses parties saillantes.
- Si vous montez sur le lave-linge séchant, le dessus peut se casser et vous risquez de vous blesser.
- Ne montez pas sur le lave-linge séchant.
- Si vous vous appuyez sur le hublot ouvert, le lave-linge séchant peut se renverser et entraîner des blessures.
- Ne vous appuyez pas sur le hublot du lave-linge séchant lorsqu'il est ouvert.
- Si vous mettez les mains dans le tambour qui tourne, vous risquez de vous blesser.
- Ne placez pas vos mains dans le tambour lorsqu'il tourne. Patientez jusqu'à ce qu'il cesse de tourner.

**Mise en garde**  
**Risque de brûlure !**

- Lorsque vous effectuez un lavage à haute température, vous risquez de vous brûler si vous touchez l'eau de lavage chaude (par ex. si vous évacuez de l'eau de lavage chaude dans un lavabo).
- Ne touchez pas l'eau de lavage chaude.
- Si un programme de séchage a été interrompu, le lave-linge séchant et le linge peuvent être très chauds. Sélectionner **Séchage** ou **Séchage délicat** et régler le programme de séchage à 15 min, afin que le linge puisse refroidir ; retirer ensuite le linge.

---

**Sécurité pour les enfants**

**Mise en garde**  
**Danger de mort !**

Les enfants risquent en jouant au lave-linge séchant de se retrouver en danger de mort ou de se blesser.

- Ne laissez pas les enfants jouer sans surveillance près du lave-linge séchant !
- Ne permettez pas aux enfants de jouer avec le lave-linge séchant!

**Mise en garde**  
**Danger de mort !**

Les enfants risquent de s'enfermer dans les appareils et de se retrouver en danger de mort.

Lorsque l'appareil ne sert plus :

- débranchez la fiche mâle de la prise de courant.
- coupez le cordon d'alimentation et jetez-le avec la fiche mâle.
- détruisez le dispositif de verrouillage au hublot du lave-linge séchant.

**Mise en garde**  
**Risque d'asphyxie !**

Les enfants risquent en jouant de s'enrouler dans des emballages / feuilles ou de s'enfiler des pièces d'emballage sur la tête, et d'étouffer dans les deux cas.

Tenez les emballages, films et pièces d'emballage hors de portée des enfants.

**Mise en garde**  
**Risque d'empoisonnement !**

Si des lessives et produits d'entretien ont été ingérés, ils risquent de provoquer un empoisonnement ou encore des irritations oculaires / cutanées en cas d'entrée en contact.

Rangé les produits lessiviels et produits d'entretien hors de portée des enfants.

**Mise en garde**  
**Irritations oculaires/cutanées !**

Les lessives et produits d'entretien peuvent conduire à des irritations oculaires/cutanées en cas d'entrée en contact.

Rangé les produits lessiviels et produits d'entretien hors de portée des enfants.

**Mise en garde**  
**Risque de blessure !**

Pendant le lavage à haute température, le verre du hublot devient très chaud.

Empêchez les enfants de toucher le hublot très chaud.

---

# Protection de l'environnement/ économies

- Triez les différents matériaux de l'emballage et apportez-les au point de collecte le plus proche.
- Utilisez la charge maximale du programme choisi.
- Utilisez le prélavage uniquement lorsque le linge est très sale.
- Au lieu de **Coton 90 °C**, utilisez le programme **Coton éco 60 °C** – > page 14.

*La qualité du nettoyage est similaire mais la consommation d'énergie est nettement moins élevée.*

- Dosez la lessive en respectant les indications du fabricant et en tenant compte de la dureté de l'eau.
- Si vous faites sécher le linge au lave-linge séchant, réglez la vitesse d'essorage selon les indications du fabricant de l'appareil.

---

## DEEE



Jetez l'emballage selon les consignes de tri sélectif.

Cet appareil est marqué selon la directive européenne 2012/19/CE (EU) relative aux appareils électriques et électroniques usagés (waste electrical and electronic equipment - WEEE). Cette directive fixe le cadre, en vigueur sur tout le territoire de l'UE, d'une reprise et d'un recyclage des appareils usagés.

---

# Votre nouveau lave-linge séchant

## Description du lave-linge séchant

Le lave-linge séchant offre  
3 possibilités d'utilisation -> page 18 :

- Lavage uniquement
- Séchage uniquement
- Lavage et séchage combinés.

Lors du programme de lavage et séchage combinés, le cycle passe automatiquement du lavage au séchage.

Le séchage s'effectue par condensation. Les condensats générés lors du séchage sont évacués par l'intermédiaire du flexible d'évacuation .

**Attention !** Lors du lavage et du séchage, le flexible d'arrivée d'eau et le flexible d'évacuation d'eau doivent être installés correctement  
-> page 30. Le robinet d'arrivée d'eau doit être ouvert.

## Hublot

Un dispositif de sécurité empêche l'ouverture du hublot lors du fonctionnement.

### Avant d'ouvrir

Assurez-vous qu'il n'y a plus d'eau dans le tambour et que ce dernier ne bouge plus.

### Déverrouillage de secours

En cas de panne d'électricité, il est possible de déverrouiller le hublot de manière mécanique -> page 25.

## Bandeau de commande

### Témoins

Indiquent les réglages sélectionnés pour :

- Température : ☼ - 90 °C
- Vitesse d'essorage : ☹ - 1 400 tr/min.
- Options/signal.

### Afficheur

Indique les réglages sélectionnés (essorage, temps de séchage...), l'avancement du programme et l'état du programme.

Avancement du programme 	Prélavage, lavage principal, rinçage, essorage final, séchage.
Options de séchage 	Séchage minuté, Prêt à repasser, Prêt à ranger, Prêt à ranger +.
Indications complémentaires 	Temps restant, démarrage du programme, sécurité enfants, Évacuation des peluches, charge recommandée.

Témoins

Afficheur



Touches

Sélecteur

### Options de lavage et de séchage -> page 16.

- **Température °C** : réglage personnalisé de la température de lavage.
- **Vitesse d'essorage** ☹ : réglage personnalisé de la vitesse d'essorage.
- **Option (Option)** : réglage des options.
- **Sélection (Activation/Désactivation)** : activation/désactivation des options sélectionnées.
- **Temps restant** ⌚ : retardement du démarrage du programme.
- **Séchage** ☼ : réglage des options de séchage.

### Départ/Pause :

Pour démarrer et mettre en pause les programmes de lavage. -> page 17

### Sélecteur -> page 14.

Le sélecteur permet de mettre en marche et d'arrêter le lave-linge séchant et de sélectionner le programme. Il peut tourner dans les deux sens.

Il ne doit pas être manipulé lors du déroulement des programmes.



---

# Avant le premier lavage

Avant de quitter notre usine, votre lave-linge séchant a subi des contrôles. Pour éliminer l'eau résiduelle, faites un premier lavage sans linge.

- Assurez-vous que les brides de transport situées au dos du lave-linge séchant ont bien été enlevées -> page 28.
- N'introduisez pas de linge dans la machine.
- Fermez le hublot.
- Ouvrez le robinet d'arrivée d'eau.
- Ouvrez le bac à produits.
- Versez ½ doseur de lessive dans le **compartiment II** -> page 12.

**i** N'utilisez pas de lessive pour lainages ou linge délicat (formation de mousse).

- Fermez le bac à produits.
- Placez le sélecteur sur un programme à **60 °C**.
- Appuyez sur la touche **Départ**/Pause.
- À la fin du programme, placez le sélecteur sur **Arrêt**.
- Ouvrez le hublot.

**i** Laissez le hublot ouvert pour que l'intérieur du lave-linge séchant puisse sécher.





# Préparatifs et tri du linge

## Tri du linge pour le lavage

### Tri du linge selon les indications des étiquettes d'entretien

- Lavez séparément le blanc et la couleur.
- Ne lavez pas dans votre machine les articles de linge dépourvus d'ourlets ou déchirés car ils peuvent s'effiloche.
- Respectez les symboles d'entretien des textiles sous peine d'abîmer du linge.

Lavez uniquement le linge portant les étiquettes d'entretien suivantes :



Étiquette d'entretien	Type de linge
	Blanc ; 90 °C.
	Couleur ; 60 °C, 40 °C, 30 °C.
	Entretien facile ; 60 °C, 40 °C, 30 °C.
	Soie lavable à la main et en machine ; froid, 40 °C, 30 °C.

Ne lavez **pas** dans votre lave-linge séchant le linge portant le symbole d'entretien .

## Tri du linge pour le séchage

### Tri du linge selon les indications des étiquettes d'entretien

Séchez uniquement le linge portant la mention « **séchable en machine** » ou les symboles d'entretien suivants :

Étiquette d'entretien	Type de linge
	Séchage à température normale
	Séchage à basse température (séchage doux)

Ne passez **pas** les textiles suivants au lave-linge séchant :

- Linge portant le symbole d'entretien .
- Textiles imperméables à l'air (caoutchoutés, par exemple).
- Textiles délicats (soie, voilages synthétiques) - **froissage !**
- Linge non essoré - **importante consommation d'énergie !**
- Lainages ou textiles contenant de la laine.

## Préparatifs pour le lavage

Les corps étrangers (pièces de monnaie, trombones, aiguilles, épingles) peuvent endommager le linge et le lave-linge séchant (notamment le tambour).

- Videz les poches des articles de linge.
- À l'aide d'une brosse, enlevez le sable éventuellement présent dans les poches et les revers.
- Traitez les taches avant la mise en machine.
- Fermez les fermetures Éclair, boutonnez les housses.
- Retirez les crochets des rideaux ou rassemblez-les dans un filet ou une petite poche.
- Lavez dans un filet ou une taie :
  - le linge délicat, notamment les collants, les voilages,
  - les petits articles de linge comme les chaussettes et les mouchoirs,
  - les soutiens-gorge à armatures (les armatures peuvent se défaire lors du lavage et provoquer des détériorations).
- Lavez sur l'envers les pantalons, les articles tricotés et les textiles fragiles (tricotés, tee-shirts, sweat-shirts...).

## Préparatifs pour le séchage

- Ne séchez que du linge préalablement lavé, rincé et essoré.
- Avant le séchage, essorez aussi le linge d'entretien facile.
- Pour un séchage homogène, triezy le linge en fonction du type de tissu et du degré de séchage souhaité.

## Mettre le linge

Avant de charger le lave-linge séchant, assurez-vous de l'absence de corps étranger ou d'animal domestique dans le tambour.



**Risque d'explosion !** Les articles de linge traités avec des produits contenant des solvants (cristaux de détachant ou détachant liquide) doivent être rincés abondamment à la main avant d'être passés au lave-linge séchant. Autrement, il existe un risque d'explosion !

- Dépliez le linge et chargez-le dans le tambour. Mélangez les petits articles de linge et les grands.
- Respectez la charge maximale (tableau des programmes → page 32).
- Veillez à ce qu'aucun article de linge ne reste coincé entre le hublot et le joint en caoutchouc.
- Fermez le hublot (il doit s'enclencher de manière audible).
- Dosez la lessive et l'additif pour un programme de lavage seul ou pour un programme de lavage et séchage combinés et chargez le tambour.
- Ouvrez le robinet d'arrivée d'eau.

# Lessive et additifs

Le bac à produits est divisé en trois compartiments :

## Bac à produits

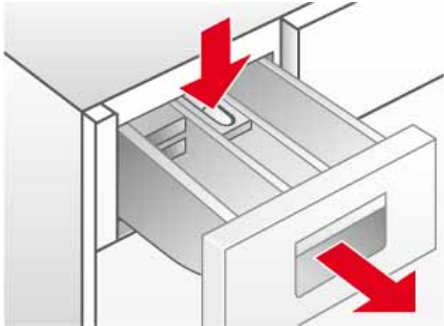

**Compartiment I** : lessive pour le pré lavage

**Compartiment II** : lessive pour le lavage principal

**Compartiment** ☼ : additif liquide (amidon, assouplissant).

L'additif est libéré automatiquement dans le tambour lors du dernier rinçage.

- Ne dépassez pas la charge maximale. Sinon, le compartiment ☼ se vide trop tôt.
- Diluez les additifs épais avec de l'eau afin de ne pas boucher l'insert.

**Insert pour lessive liquide** : doit être mis en place avant l'utilisation de la lessive liquide.

Pour cela :

- Ouvrez le bac à produits jusqu'en butée.
- Appuyez sur la zone portant la mention **PUSH** et retirez le bac à produits.
- Tirez l'insert du **compartiment II** vers l'avant jusqu'en butée **et** poussez vers le bas.
- Réintroduisez le bac à produits.

## Détartrant

Les détartrants peuvent être versés dans les **compartiments I** et **II**. Ils doivent être utilisés conformément aux instructions du fabricant. Mettez d'abord la lessive puis le détartrant.

## Lessive et additifs



### Risque d'empoisonnement !

*Rangez la lessive et les additifs hors de portée des enfants.*

### Risque de brûlure !

*Ouvrez le bac à produits doucement ! Celui-ci peut contenir des résidus de lessive !*

Dosez la lessive en fonction :

- de la dureté de l'eau (renseignez-vous auprès de votre service des eaux),
- de la charge,
- des indications du fabricant de la lessive,
- du degré de salissure.

**i** Doser correctement la lessive permet de minimiser l'impact sur l'environnement tout en obtenant de bons résultats de lavage.

**i** Pour les programmes laine, utilisez exclusivement de la lessive pour lainages au pH neutre.

## Dosage de la lessive en poudre

### Linge normalement sale

- Réglez le programme.
- Ne faites pas** de √ (prélavage) → page 16.
- Versez l'intégralité de la quantité de lessive indiquée par le fabricant dans le **compartiment II** du bac à produits.

### Linge très sale

- Réglez le programme.
- Faites un √ (**prélavage**) → page 16.
- Versez 1/4 de la quantité de lessive recommandée dans le **compartiment I** du bac à produits et les 3/4 restants dans le **compartiment II**.

## Dosage de la lessive liquide

La lessive liquide ne doit être utilisée que pour le lavage principal (**pas de prélavage**).

Pour cela :

- Versez la quantité de lessive recommandée dans un doseur pour lessive liquide et mettez ce dernier dans le tambour.

**ou**

- Après avoir rabattu l'**insert pour lessive liquide** du **compartiment II**, versez la quantité de lessive recommandée.

 La graduation de l'**insert pour lessive liquide** facilite le dosage de la lessive.

 Si le **compartiment II** est utilisé pour de la lessive en poudre, l'**insert pour lessive liquide** doit être relevé.

---

# Programmes

## Sélecteur

Le sélecteur permet de sélectionner le programme souhaité.



Le temps restant jusqu'à la fin du programme et la charge recommandée sont indiqués sur l'afficheur.

## Programmes de lavage\*

\* selon modèle

### Coton

Pour les textiles résistants, supportant des températures élevées, en coton ou en lin.

- Couleur jusqu'à 60 °C.
- Blanc de 60 °C à 90 °C.

### Coton éco

Programme de lavage assurant un résultat parfait pour une consommation d'énergie et d'eau minimale.

### Synthétiques

Programme de lavage destiné aux textiles moins résistants en coton, en lin, en synthétique ou en fibres mélangées. Un tri par couleur est recommandé.

### Délicat/Soie

Programme doux destiné aux textiles délicats lavables en machine, notamment aux textiles en soie, en satin, en synthétique ou en fibres mélangées (voilages, par exemple). Essorage doux entre les rinçages et essorage final à vitesse réduite.

### Laine

La laine a tendance à pelucher sous l'action de la chaleur, de l'humidité et du brassage. Le programme laine tient compte de ce phénomène et associe brassage et pauses.

Pour les textiles en laine ou contenant de la laine lavables à la main ou en machine.

### Express 15min

Programme de lavage court pour textiles d'entretien facile peu sales, en coton, en lin, en synthétique ou en fibres mélangées. Parfait pour le rafraîchissement du linge ou pour le lavage du linge avant une première utilisation. La durée du programme est de 15 minutes.

### Mix rapide

Pour le lavage d'articles de linge mélangés en textiles résistants d'entretien facile.

### Microfibres

Pour le lavage des vêtements de travail et de sport en microfibres et synthétique. Rinçage supplémentaire et froissage réduit.

## Programmes de lavage\*

\* selon modèle

### Chemises/Chemisiers

Chemises ne demandant pas de repassage, en coton, en lin, en tissus synthétiques ou mélangés. Essorage court uniquement, linge encore humide.

### Programme nuit

Programme de lavage particulièrement peu bruyant, à la vitesse d'essorage final réduite.

Mode veille. Une fois le programme terminé, l'afficheur s'éteint. Pour le réactiver, appuyez sur n'importe quelle touche.

## Programmes de séchage

### ☀ Séchage

Séchage intensif à 90 °C pour ☑ (textiles résistants).

### ☀ Séchage délicat

Séchage doux à 60 °C pour ☑ (textiles d'entretien facile).

## Programmes spéciaux

### 🌀 **Nett. cuve (Évacuation des peluches)**

Le tambour doit être vide.



Ce programme permet d'évacuer les dépôts de peluches présents dans le circuit de séchage. Le lave-linge séchant affiche le symbole clignotant 🌀 (**évacuation des peluches**) sur l'afficheur, ce qui indique que le programme doit être exécuté. Le compteur de cycles électronique se réinitialise ensuite automatiquement. Le symbole 🌀 (**évacuation des peluches**) s'éteint après le démarrage du programme.

Pour exécuter le programme 🌀 **Nett. cuve (Évacuation des peluches)**, procédez comme suit :

- Assurez-vous que le tambour est complètement vide puis fermez le hublot.
- Placez le sélecteur sur 🌀 **Nett. cuve (Évacuation des peluches)**.
- Appuyez sur la touche **Départ/Pause**.



Il est possible d'exécuter le programme 🌀 **Nett. cuve (Évacuation des peluches)** à tout moment, même sans y être invité par l'appareil.

### **Rinçage + Essorage:**

Rinçage supplémentaire puis essorage. Si vous souhaitez retirer le linge non essoré, réglez la vitesse d'essorage sur ☹ (**Cuve pleine**) avant le début du programme → page 16.

### **Vidange + Essorage:**

Vidange de l'eau de rinçage avec les programmes avec ☹ (Cuve pleine) → page 16.

- Placez le sélecteur sur **Vidange + Essorage**.
- Réglez la vitesse d'essorage sur ☹ (**Cuve pleine**).
- Appuyez sur la touche **Départ/Pause**.

**ou**

Vidange **et** essorage à la vitesse souhaitée :

- Placez le sélecteur sur **Vidange + Essorage**.
- Appuyez sur la touche ☺ (**Essorage**) de manière répétée jusqu'à ce que la vitesse d'essorage souhaitée soit réglée.
- Appuyez sur la touche **Départ/Pause**.

# Options de lavage et de séchage

## Touche Température °C

La température peut être réglée de manière personnalisée pour chaque programme.

Pour cela, appuyez sur la touche **°C (Température)** de manière répétée jusqu'à ce que la valeur souhaitée soit affichée par le témoin correspondant.

## Touche Essorage

La vitesse d'essorage peut être réglée de manière personnalisée pour chaque programme.

Appuyez sur la touche ** (Essorage)** de manière répétée jusqu'à ce que la vitesse d'essorage souhaitée soit réglée.

## Cuve pleine

Avec le réglage ** (Cuve pleine)**, la fonction d'essorage est désactivée. Le linge baigne dans la dernière eau de rinçage.

## Système anti-balourd

Le système anti-balourd automatique assure une répartition homogène du linge grâce à des amorces d'essorage répétées. En cas de répartition très hétérogène du linge, l'essorage final est effectué à vitesse réduite ou n'est pas effectué du tout pour des raisons de sécurité.

## Touche Options

Les programmes de lavage réglés peuvent être adaptés.

Pour sélectionner l'option souhaitée :

Appuyez sur la touche **Options** de manière répétée jusqu'à ce que l'option souhaitée soit sélectionnée (le témoin clignote).

Appuyez sur la touche **Sélection (Activation/Désactivation)** pour activer/désactiver l'option (le témoin est allumé/éteint).

## Touche Sélection (Activation/Désactivation)



L'actionnement prolongé de la touche **Options** provoque le défilement des options.

## Options (symboles de l'afficheur)

### Prélavage

Prélavage à 35 °C. Pour le linge très sale.

### Intensif

Lavage long à 60 °C. Pour le linge délicat sale. Association impossible avec ** Durée flexible**.

### Prêt à repasser

Cycle d'essorage spécial suivi d'un défouage du linge. Essorage final doux (vitesse réduite). Degré d'humidité du linge légèrement plus élevé. Froissage réduit. Linge facile à repasser.

### Niveau plus

Niveau d'eau accru et rinçage supplémentaire. Pour les régions où l'eau est très douce ou pour améliorer le résultat du rinçage. Les résidus de lessive éventuels sont éliminés.

### Durée flexible

Réglage de la durée de lavage, *normale-intermédiaire-minimale*.

### Signal

Pour activer et désactiver le signal sonore.

## Touche Départ différé (Fin dans)

Il est possible de différer le démarrage d'un programme. Le temps restant permet de définir le moment où le programme sélectionné doit se terminer. Le temps restant peut être réglé par pas de 1 heure jusqu'à un maximum de 24 heures.

Appuyez sur la touche **Départ différé (Fin dans)** de manière répétée jusqu'à ce que le nombre d'heures souhaité s'affiche.

Ensuite, appuyez sur la touche **Départ/Pause**. Le programme démarre en différé en fonction du temps (Fin dans) réglé. L'afficheur indique le temps restant jusqu'à la fin du programme.



## Touche séchage ☀

Les programmes de séchage → page 15 peuvent être adaptés grâce aux options de séchage.

- Pour cela, appuyez sur la touche ☀ (**Séchage**) jusqu'à ce que l'option de séchage souhaitée apparaisse sur l'afficheur.
- Pour la désactiver, appuyez sur la touche ☀ (**Séchage**) de manière répétée jusqu'à ce que  apparaisse sur l'afficheur.

## Options de séchage (symboles de l'afficheur)

☑ Séchage minuté	Le temps de séchage se règle par actionnement répété de la touche ☀ ( <b>Séchage</b> ) (entre 2:40 et 0:00).
☰ Prêt à repasser	L'humidité résiduelle du linge est plus importante. Ceci facilite le repassage.
☒ Prêt à ranger	Les articles de linge sont secs et prêts à ranger.
☒+ Prêt à ranger +	Les articles de linge sont séchés de manière intensive. Pour le linge difficile à sécher.

## Touche Départ/Pause

Appuyez sur **Départ/Pause** pour démarrer le programme sélectionné.



Le temps restant ☑ apparaît sur l'afficheur et le symbole ⬠ (Démarrage du programme) s'allume.

### Avancement du programme

L'avancement du programme est indiqué sur l'afficheur.

- ☪ Prélavage ;
- ☽ Lavage principal ;
- ☼ Rinçage ;
- ⊙ Essorage final ;
- ☀ Séchage.

### Modification du programme



Pour modifier le programme :

- ☐ sélectionnez le nouveau programme,
- ☐ appuyez sur **Départ/Pause**.



Le nouveau programme démarre.

### Interruption du programme

En cours de programme, appuyez sur la touche **Départ/Pause** de manière continue jusqu'à ce que  apparaisse sur l'afficheur. Lors de l'interruption du programme, l'afficheur indique alternativement  et le temps restant ☑.

Pour poursuivre le programme, appuyez sur la touche **Départ/Pause**.

### Interruption du programme

Appuyez sur la touche **Départ/Pause** de manière continue jusqu'à ce que  soit affiché.

Programmes de lavage à température élevée :

- Faites refroidir le linge : sélectionnez **Rinçage + Essorage**.
- Appuyez sur **Départ/Pause**.

Programmes à température peu élevée :

- Sélectionnez **Vidange + Essorage**.
- Appuyez sur **Départ/Pause**.



Lors de l'interruption du programme de séchage, le linge peut être très chaud.

# Lavage et séchage

## Lavage uniquement

- Placez le sélecteur sur le programme souhaité, par exemple **Coton 60 °C**.
  - L'afficheur affiche alternativement le temps restant ☹ et la charge recommandée en **kg**. Le symbole ⬠ (Départ/Pause) clignote.
- Si nécessaire, adaptez la température, la vitesse d'essorage et les options du programme → page 16.
  - La fonction ☀ (**Séchage**) ne doit pas être activée.
- Chargez le linge → page 11.
  - Respectez la charge maximale (tableau des programmes → page 32).
- Appuyez sur la touche **Départ/Pause**.
  - Le **temps restant** ☹ apparaît sur l'afficheur. Le symbole ⬠ (**Démarrage du programme**) s'allume.
  - Le programme de lavage démarre.



## Séchage uniquement

- Placez le sélecteur sur le programme de séchage souhaité.
  - L'afficheur indique alternativement le temps restant ☹ et la quantité de linge recommandée en **kg**.
- Appuyez sur la touche ☀ (**Séchage**) pour régler les **options de séchage** → page 16.
  - Si vous ne faites pas cette sélection, c'est l'option ☒ (**Prêt à ranger**) qui est réglée.
- Chargez le linge → page 11.
  - Respectez la charge maximale (tableau des programmes → page 32).
- Appuyez sur la touche **Départ/Pause**.
  - Le **temps restant** ☹ apparaît sur l'afficheur et les symboles ☀ (**Séchage**) et ⬠ (**Démarrage du programme**) s'allument.
  - Le programme de séchage commence.



## Lavage et séchage



- Programmes de lavage et séchage combinés.
- Placez le sélecteur sur le programme souhaité, par exemple **Coton 60 °C**.
    - L'afficheur indique alternativement le ☹ **temps restant** et la charge recommandée en **kg**. Le symbole ⬠ clignote.
  - Si nécessaire, adaptez la température, la vitesse d'essorage et les options du programme → page 16.
  - Appuyez sur la touche ☀ (**Séchage**) pour régler les options de séchage → page 17.
  - Chargez le linge → page 11.
    - Respectez la charge maximale (tableau des programmes → page 32).
  - Appuyez sur la touche **Départ/Pause**.
-  Le programme de séchage exécuté est déterminé automatiquement en fonction du programme de lavage (tableau des programmes – > page 32).

## Fin des programmes



Les programmes de lavage et séchage s'arrêtent automatiquement. L'afficheur indique .

- Placez le sélecteur sur **Arrêt**.
- Retirez le linge du tambour.
- Laissez le hublot ouvert pour que l'intérieur du lave-linge séchant puisse sécher.
- Fermez le robinet d'arrivée d'eau (non nécessaire sur les modèles avec Aquastop).

### Cuve pleine

Si, en début de lavage, la fonction d'essorage est désactivée (symbole  : absence d'essorage final et trempage du linge dans la dernière eau de rinçage), le programme de lavage s'arrête après le dernier rinçage. L'afficheur indique alternativement  et .



Pour vidanger l'eau de rinçage et essorer le linge si nécessaire :

- Appuyez sur la touche  (**Essorage**) de manière répétée jusqu'à ce que la vitesse d'essorage souhaitée soit réglée. L'eau est vidangée ; le lave-linge séchant essore. Le programme est terminé lorsque l'afficheur indique .



La vitesse d'essorage maximale dépend du programme de lavage sélectionné.

Si vous ne souhaitez **pas d'essorage** :

- Appuyez sur la touche  (**Essorage**) (le temps restant correspondant à la vidange s'affiche).  
L'eau est vidangée ; le lave-linge séchant n'essore pas. Le programme est terminé lorsque l'afficheur indique .
- Placez le sélecteur sur **Arrêt**.
- Retirez le linge.
- Laissez le hublot ouvert pour que l'intérieur du lave-linge séchant puisse sécher.
- Fermez le robinet d'arrivée d'eau (non nécessaire sur les modèles avec Aquastop).

## Sécurité enfants

Permet de verrouiller le lave-linge séchant pour éviter toute modification accidentelle des fonctions réglées.

**Activation/désactivation** : pour activer/désactiver la sécurité enfants, appuyez simultanément sur les touches **Options** et **Sélection (Activation/Désactivation)**. Lorsque la sécurité enfants est activée, le symbole  est allumé sur l'afficheur.

# Nettoyage et entretien

## Consignes de sécurité

### Risque d'électrocution !

Tout d'abord, débranchez l'appareil. Ne nettoyez jamais le lave-linge séchant au jet d'eau !



### Risque d'explosion !

Ne nettoyez jamais le lave-linge séchant avec des solvants !

### Risque de brûlure !

Avant de vidanger le bain lessiviel, laissez-le refroidir !

## Carrosserie et bandeau de commande

Nettoyez à l'aide d'un chiffon doux et humide.

Enlevez immédiatement les résidus de lessive et de produits nettoyants. Le nettoyage au jet d'eau est interdit.

## Tambour

Retirez les résidus de corps étrangers du tambour et du joint en caoutchouc.

Détartrage du tambour :

- Pour le détartrage du lave-linge séchant, utilisez uniquement du détartrant de marque, doté de propriétés anticorrosion et spécifiquement destiné aux machines à laver.
- Pour le dosage et l'utilisation, respectez les indications du fabricant.
- Après le détartrage du tambour et l'élimination des taches de rouille éventuelles, exécutez plusieurs fois le programme **Rinçage + Essorage** pour éliminer les restes d'acide.

Si des corps étrangers métalliques (pièces de monnaie, trombones, aiguilles, épingles...) ont laissé des taches de rouille :

- Utilisez un produit de nettoyage sans chlore en respectant les indications du fabricant. N'utilisez jamais de paille de fer.

## Bac à produits

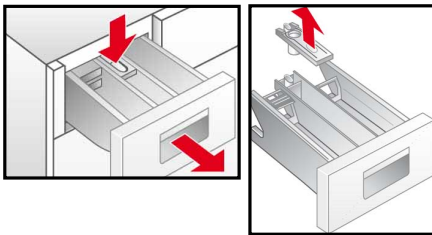

En présence de résidus de lessive ou d'additif :

- Ouvrez le bac à produits jusqu'en butée.
- Appuyez sur la zone bleue portant la mention **PUSH** et retirez le bac à produits.
- Nettoyez le système de guidage du bac à produits.
- Retirez l'insert bleu du compartiment de l'assouplissant.
- Nettoyez le bac à produits et l'insert du compartiment de l'assouplissant sous l'eau du robinet.
- Réintroduisez l'insert du compartiment de l'assouplissant.
- Réintroduisez le bac à produits.

## Pompe d'évacuation

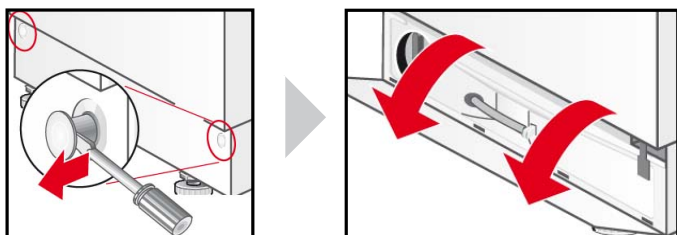

- Placez le sélecteur sur **Arrêt**.
- Faites sauter les pions de fixation avec un tournevis.
- Faites basculer le bandeau du socle et dégagez-le en tirant vers le haut.

## Vidange de l'eau



- Dégagez le flexible de vidange de son support.
- Enlevez le bouchon du flexible de vidange et vidangez le bain lessiviel.
  - Il est possible que vous ayez à vider le récipient de collecte plusieurs fois de suite.
  - Lorsque l'eau a fini de s'écouler, remettez le bouchon.
- Remettez le flexible de vidange sur son support .

## Nettoyage de la pompe d'évacuation

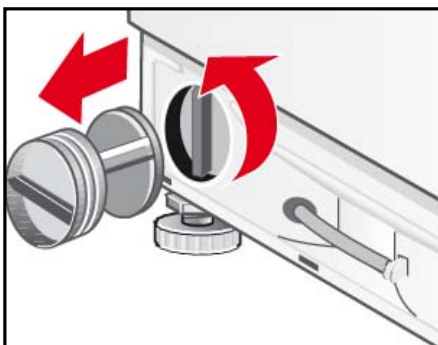

- Dévissez le bouchon de la pompe.
  - Nettoyez l'intérieur de la pompe et retirez les corps étrangers.
  - Assurez-vous que le rotor peut tourner librement.
- Remettez le bouchon de la pompe et vissez-le fermement.
- Positionnez le bandeau du socle au moyen des 4 griffes et fixez-le à la carrosserie avec les pions de fixation.

## Filtre du flexible d'arrivée d'eau

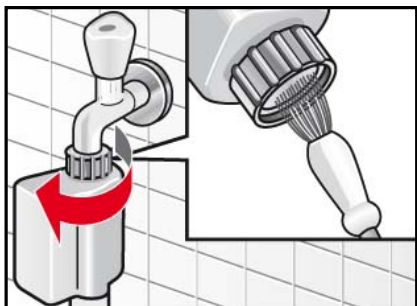

Si l'eau n'arrive pas au lave-linge séchant, ou du moins pas en quantité suffisante, commencez par mettre le flexible d'arrivée d'eau hors pression :

- Fermez le robinet d'arrivée d'eau.
- Sélectionnez n'importe quel programme (sauf **Rinçage + Essorage/ Vidange + Essorage**).
- Appuyez sur la touche **Départ/Pause**.
- Faites fonctionner le programme pendant 40 secondes environ.
- Placez le sélecteur sur **Arrêt**.
- Débranchez la prise.
- Débranchez le flexible d'arrivée d'eau du robinet d'arrivée d'eau.
- Nettoyez le filtre avec une petite brosse ou un petit pinceau.
- Rebranchez le flexible.
- Ouvrez le robinet d'arrivée d'eau.
- Contrôlez que l'eau sort bien à l'extrémité du flexible.
- Assurez-vous que le filtre est bien revisé.

## Détartrage du lave-linge séchant

Aucun détartrage n'est nécessaire si la lessive est convenablement dosée. Si un détartrage s'avère tout de même nécessaire, suivez les instructions du fabricant de détartrant. Vous pouvez vous procurer du détartrant adapté par le biais de notre site Internet ou de notre service après-vente -> page 26.

# Que faire si...



## Risque d'électrocution !

Les réparations ne doivent être effectuées que par le service après-vente ou des techniciens agréés.

Si une réparation est requise ou si vous ne pouvez pas résoudre un problème vous-même à l'aide du tableau suivant, procédez comme suit :

- Placez le sélecteur sur **Arrêt**.
- Débranchez la prise du lave-linge séchant.
- Fermez le robinet d'arrivée d'eau.
- Contactez le service après-vente → page 26.

## Codes de défaut

	Le hublot n'est pas fermé correctement. Refermez correctement le hublot.
	La sécurité « eau » s'est déclenchée. Débranchez l'appareil, fermez le robinet d'arrivée d'eau et contactez le service après-vente.
	L'eau n'arrive pas au lave-linge séchant. Voir le défaut <b>L'eau n'arrive pas au lave-linge séchant</b> .
	L'eau ne s'évacue pas. Voir le défaut <b>L'eau ne s'évacue pas</b> .
	<b>Il ne s'agit pas d'un défaut !</b> Le système anti-balourd a détecté un balourd dû aux articles de linge. Le programme « Flusen spülen » (« Évacuation des peluches ») ne peut pas démarrer. Retirez le linge.
 	La charge maximale ou minimale indiquée pour le séchage n'a pas été respectée. <b>HI/End</b> et <b>LO/End</b> clignotent alternativement sur l'afficheur. Voir le problème <b>Le résultat du séchage n'est pas satisfaisant</b> .

Les autres codes de défaut sont uniquement interprétables par notre service après-vente. Veuillez noter le code de défaut et l'indiquer au service après-vente.

Problème	Cause possible	Résolution
<b>Le programme ne démarre pas.</b>	La touche Départ/Pause n'a pas été actionnée.	Appuyez sur la touche <b>Départ</b> /Pause.
	Le départ différé est sélectionné.	Le lave-linge séchant démarre automatiquement une fois le temps restant écoulé. Si nécessaire, modifiez le temps restant → page 16.
	Panne d'électricité. Effacement du temps restant sélectionné.	Réglez à nouveau le temps restant ou démarrez le programme : appuyez sur la touche <b>Départ</b> /Pause.
	Le hublot n'est pas fermé correctement.	Fermez le hublot.
	La prise n'est pas correctement branchée.	Branchez la prise correctement.
<b>La vitesse d'essorage maximale ne peut pas être réglée.</b>	La vitesse d'essorage maximale dépend du programme sélectionné.	Changez de programme si nécessaire.

<b>L'eau ne s'évacue pas.</b>	Le flexible d'évacuation est tordu.	Remettez le flexible d'évacuation dans la position appropriée.
	La pompe d'évacuation est obturée.	Nettoyez la pompe d'évacuation –> page 21.
<b>Des résidus de lessive sont présents dans le bac à produits.</b>	La lessive est humide ou grumeleuse.	Nettoyez et séchez le bac à produits –> page 20.
		Respectez la dose prévue pour la lessive liquide.
<b>L'eau n'arrive pas au lave-linge séchant.</b>	La prise n'est pas branchée correctement.	Branchez la prise correctement.
	Le hublot n'est pas fermé correctement.	Fermez le hublot.
	Le robinet d'arrivée d'eau n'est pas ouvert.	Ouvrez le robinet d'arrivée d'eau.
	Le filtre du flexible d'arrivée d'eau est bouché.	Nettoyez le filtre du flexible d'arrivée d'eau –> page 21.
	Le flexible d'arrivée d'eau est pincé ou coudé.	Contrôlez le flexible d'arrivée d'eau.
<b>Fortes vibrations lors de l'essorage.</b>	Le lave-linge n'a pas été mis à niveau correctement.	Mettez le lave-linge séchant à niveau –> page 29.
	Les brides de transport n'ont pas été enlevées.	Enlevez les brides de transport –> page 28.
<b>Le lave-linge séchant se remplit d'eau et l'évacue en permanence.</b>	Le flexible d'évacuation est placé trop bas.	Positionnez correctement le flexible d'évacuation –> page 30.
<b>L'eau n'est pas visible dans le tambour.</b>	Il ne s'agit pas d'un défaut.	Avec certains programmes, vous ne pouvez pas voir l'eau dans la machine (niveau bas).
<b>L'eau coule sous la machine.</b>	Le raccord du flexible d'arrivée d'eau fuit.	Resserrez le raccord.
	Le flexible d'évacuation fuit.	Faites remplacer le flexible d'évacuation par le service après-vente.
<b>De la mousse sort du bac à produits.</b>	Surdosage de lessive.	N'utilisez que des lessives adaptées aux machines à laver. Respectez les indications de dosage.
<b>Amorces d'essorage répétées</b>	Il ne s'agit pas d'un défaut. Le système anti-balourd essaie de corriger le déséquilibre de la charge de linge.	Lavez toujours les grands articles de linge avec de petits articles.
<b>Le linge n'a pas été essoré correctement.</b>	Les grands articles de linge n'étaient pas répartis uniformément dans le tambour. La vitesse d'essorage a été réduite automatiquement pour des raisons de sécurité.	Lavez toujours les grands articles de linge avec de petits articles.

<b>Le résultat du lavage n'est pas satisfaisant.</b>	Le linge est encore sale.	Sélectionnez un programme approprié, par exemple un programme avec pré-lavage. Si nécessaire, traitez les taches avant la mise en machine.
	Trop peu de lessive ou lessive inadéquate.	Utilisez une lessive adéquate et dosez-la conformément aux indications du fabricant.
	Charge maximale dépassée.	Adaptez la charge au programme sélectionné.
<b>Résidus de lessive sur le linge.</b>	Certaines lessives sans phosphates contiennent des résidus insolubles pouvant apparaître sous forme de taches claires sur le linge.	Rincez de nouveau le linge. Brossez-le après le séchage. Si nécessaire, optez pour une lessive liquide.
<b>Résidus gris sur le linge.</b>	Taches de pommade, graisse ou huile.	Lavez le linge avec la dose de lessive maximale et la température maximale autorisée (reportez-vous à l'étiquette d'entretien).
<b>Fin du programme inattendue.</b>	La touche <b>Départ/Pause</b> a été actionnée par mégarde.	Appuyez à nouveau sur la touche pour démarrer le programme.
<b>Essorage pendant le séchage</b>	Il ne s'agit pas d'un défaut	Au bout de 10 minutes de séchage environ, un « thermoessorage » se déclenche afin de permettre des économies d'énergie lors du séchage.
<b>Le résultat du séchage n'est pas satisfaisant.</b>	Après l'essorage, le linge reste plaqué contre la paroi du tambour.	Décompactez le linge à la main puis démarrez le programme de séchage → page 18.
	Robinet d'arrivée d'eau fermé.	Ouvrez le robinet d'arrivée d'eau.
	Temps de séchage sélectionné trop court.	Adaptez le temps de séchage à la charge.
	Charge maximale ou minimale non respectée → page 32.	À la fin du programme : adaptez la charge, sélectionnez le programme de séchage approprié et relancez le programme.
<b>L'assouplissant n'est pas évacué complètement/il reste trop d'eau dans le compartiment ☹.</b>	L'insert du compartiment de l'assouplissant est positionné de manière incorrecte ou bouché.	Nettoyez l'insert du compartiment de l'assouplissant et positionnez-le correctement dans le <b>compartiment ☹</b> .
<b>Le linge ne sèche pas.</b>	Le robinet d'arrivée d'eau est fermé.	Ouvrez le robinet d'arrivée d'eau.
	La charge est trop importante.	Réduisez la charge.
	Le temps de séchage est trop court.	Choisissez un temps de séchage adapté.



---

**L'afficheur n'indique rien.** Panne d'électricité. Le programme continue dès que l'électricité est rétablie. Si vous souhaitez retirer le linge pendant la panne d'électricité, vidangez d'abord l'eau -> page 21.  
Vérifiez :  
- que la prise est correctement branchée ;  
- que le fusible n'est pas grillé et que le disjoncteur ne s'est pas déclenché (contactez le service-après vente). -> page 26

**Le hublot refuse de s'ouvrir.** ☹ (Cuve pleine) a été sélectionné. Sélectionnez le programme **Vidange + Essorage** et appuyez sur la touche **Départ/Pause**.

---

Le programme fonctionne et le hublot est verrouillé pour des raisons de sécurité. Attendez jusqu'à ce que l'afficheur indique .

---

Panne d'électricité. Déverrouillez le hublot de manière mécanique.

### Déverrouillage de secours

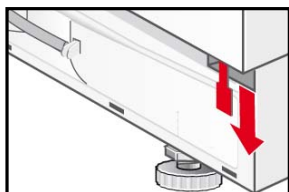

Pour déverrouiller le hublot de manière mécanique en cas de panne d'électricité :

- Placez le sélecteur sur **Arrêt** et débranchez la prise.
- Ouvrez le bandeau du socle et vidangez l'eau -> page 21.
- Tirez le mécanisme de déverrouillage de secours vers le bas et, en même temps, ouvrez le hublot.

Avant d'ouvrir le hublot, assurez-vous que le lave-linge séchant ne contient plus d'eau ou de bain lessiviel chaud !



N'ouvrez en aucun cas le hublot par le biais du mécanisme de déverrouillage de secours lorsque le tambour tourne encore !

---

Si vous ne parvenez pas vous-même à remédier au problème (arrêt/remise en marche) ou si une réparation s'impose :

- Placez le sélecteur sur Arrêt et débranchez la prise.
- Fermez le robinet d'arrivée d'eau et contactez le service après-vente -> page 26.

---

# Service après-vente

Avant d'appeler le service après-vente, veuillez vérifier que vous ne pouvez pas remédier vous-même au problème → page 22.

Si vous avez besoin d'un conseil, sachez que l'intervention d'un technicien vous sera facturée, même pendant la période de garantie.

Vous trouverez les coordonnées du service après-vente le plus proche ici-même ou dans la liste ci-jointe (selon le modèle).

Veuillez indiquer au service après-vente le numéro de série (E-Nr.) et le numéro de fabrication (FD) de l'appareil.

E-Nr. \_\_\_\_\_ FD \_\_\_\_\_

Notez ici les numéros indiqués sur votre appareil.

Vous trouverez ces indications sur la plaque signalétique située sur l'encadrement du hublot.

Le fait d'indiquer le numéro de série et le numéro de fabrication vous évitera un déplacement inutile et donc un surcoût.

**Ayez confiance en la compétence du fabricant.** Faites appel à nous. Vous aurez ainsi la garantie que la réparation est effectuée par des techniciens dûment formés, avec des pièces de rechange d'origine.

# Instructions d'installation

## Consignes de sécurité

*Le lave-linge séchant est lourd. Faites preuve de prudence en le soulevant.*

*Si le lave-linge séchant présente des détériorations visibles, ne le mettez pas en service. En cas de doute, contactez le service après-vente ou le commerçant.*



*N'installez pas le lave-linge séchant dans un lieu exposé au gel ou à l'air libre. Les flexibles peuvent éclater ou se rompre et le lave-linge peut subir des dommages.*

*Ne posez pas le lave-linge séchant à l'envers ou sur le côté. Ne tentez jamais de soulever le sèche-linge séchant par ses pièces saillantes (le hublot, par exemple).*

*N'installez pas le lave-linge séchant derrière une porte ou une porte coulissante qui pourrait gêner ou bloquer l'ouverture du hublot du lave-linge séchant. Ainsi, les enfants ne risqueront pas de s'enfermer et de mettre leur vie en danger !*

*Enlevez les brides de transport et la traverse et conservez le tout.*

*Outre les consignes énoncées ici, vous aurez peut-être à respecter certaines prescriptions particulières imposées par vos compagnies distributrices d'eau et d'électricité.*

*En cas de doute, confiez le branchement à un spécialiste.*

## Éléments fournis

Nombre	Désignation
5	Plaquettes permettant d'obturer les orifices après le retrait des brides de transport
1	Clé
1	1 collier de Ø 24-40 mm (magasins spécialisés) pour le raccordement sur siphon
1	Gabarit de porte
2	Charnières de porte avec vis

À l'arrière du lave-linge séchant :

- Flexible d'évacuation d'eau,
- Flexible d'arrivée d'eau,
- Cordon d'alimentation avec prise,
- Instructions d'utilisation + feuillet indiquant les adresses du service après-vente.

L'humidité du tambour est due au contrôle effectué sur le lave-linge séchant en sortie d'usine.

## Retrait des brides de transport

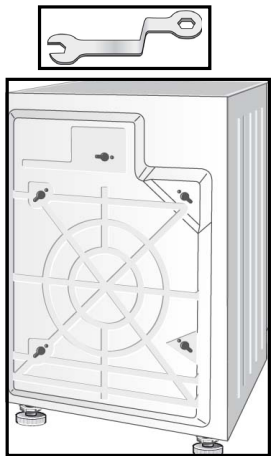
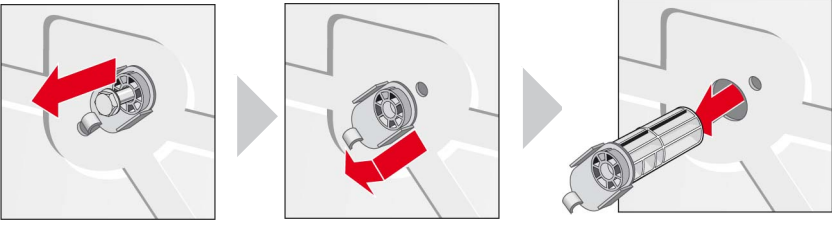
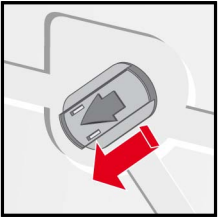
	
	<p>Dévissez les vis avec la clé fournie.</p> <p>Retirez complètement les brides de transport et dégagez le cordon d'alimentation des fixations (suivant le modèle).</p>
 <p>Mettez les plaquettes de protection.</p>	<ul style="list-style-type: none"> <li>– Avant la première utilisation, enlevez impérativement les brides de transport. Conservez-les en vue d'un éventuel transport ultérieur.</li> <li>– Avant le transport, remontez impérativement les brides pour éviter d'endommager la machine.</li> </ul>

## Installation et mise à niveau

- Le lave-linge séchant doit être parfaitement à niveau pour éviter tout déplacement intempestif pendant l'essorage.
- La surface sur laquelle repose l'appareil doit être dure, propre et plane.
- Les parquets et les revêtements de sol mous (moquettes, revêtements à revers en mousse) ne sont pas adaptés.

## Installation

- Les plaques de guidage permettent d'encastrer plus facilement la machine dans la niche.
- Passez commande auprès du service après-vente (référence de pièce : 66 1827).
  - Humidifiez les plaques de guidage avec de l'eau mélangée à du liquide vaisselle avant d'encastrer la machine. N'utilisez ni graisse, ni huile !

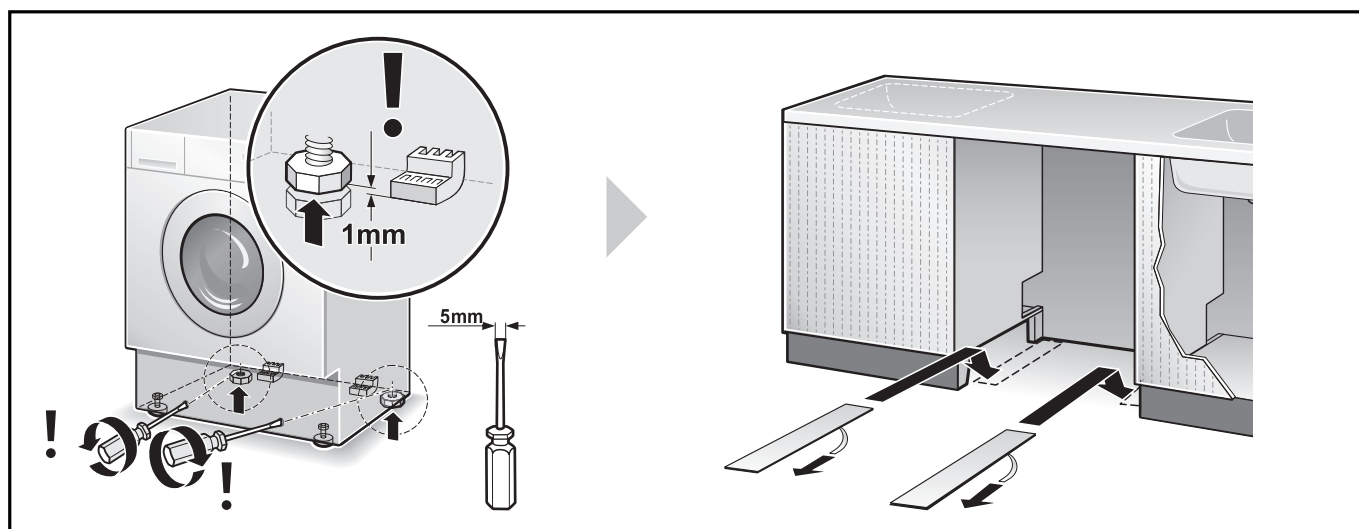

## Mise à niveau

Si l'appareil n'est pas parfaitement à niveau, il risque de faire beaucoup de bruit, de générer des vibrations et de se « déplacer » tout seul !

- Les quatre pieds doivent reposer fermement sur le sol.
- La machine ne doit pas bouger !
- Vérifiez le niveau de la machine avec un niveau à bulle et corrigez-le si nécessaire.
- La machine ne doit pas être plaquée aux parois latérales de la niche !
- Les contre-écrous des pieds avant doivent être fermement vissés contre la carrosserie de l'appareil !

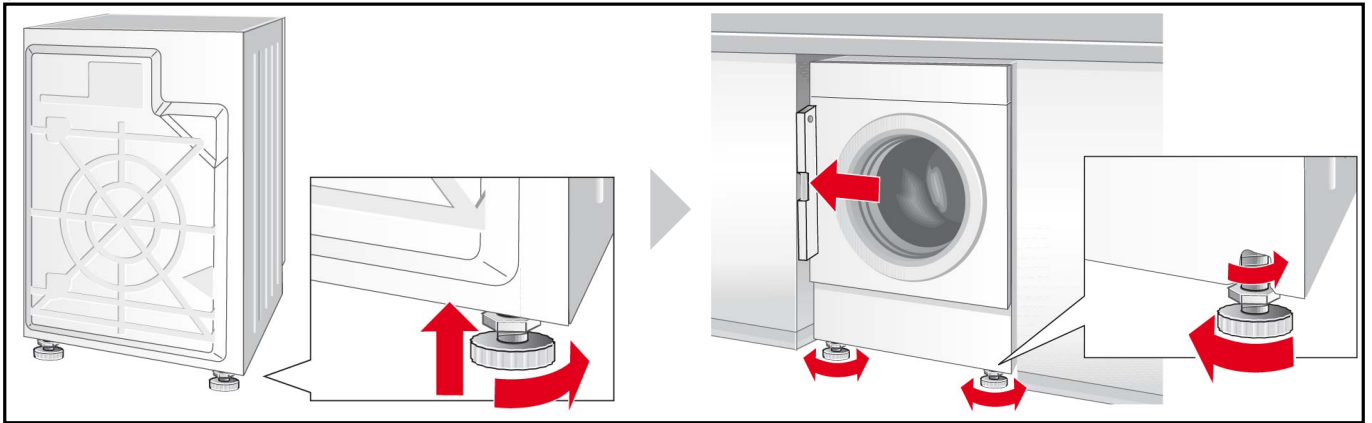

## Longueur des flexibles et du cordon

Branchements sur la gauche

ou

Branchements sur la droite

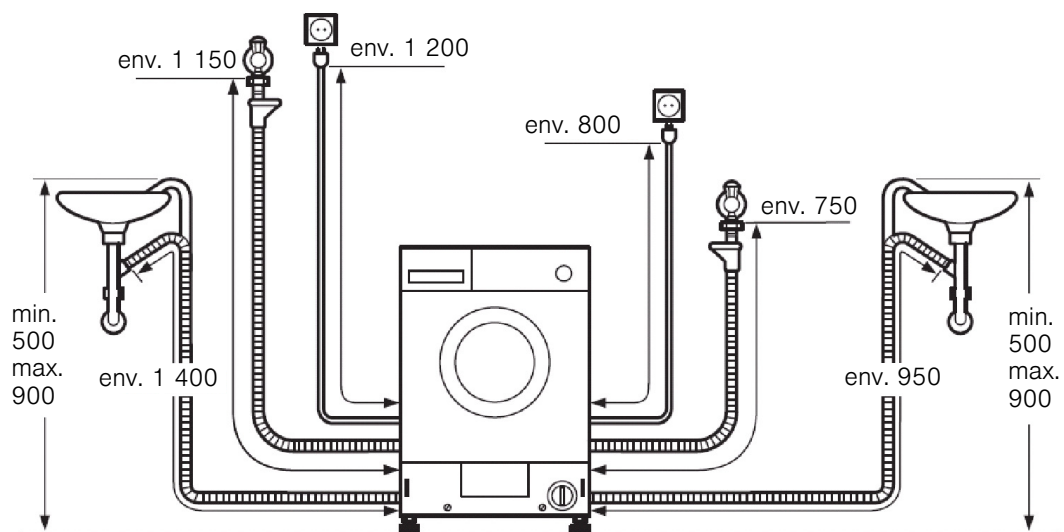

Dimensions en mm

## Dimensions

Largeur x profondeur x hauteur

595 mm x 584 mm x 820 mm

Poids

85 kg

## Branchement des flexibles

Pour éviter toute fuite et tout dégât des eaux, respectez impérativement les consignes de ce chapitre.

En cas de doute, confiez le branchement à un spécialiste.

Les branchements peuvent être effectués à gauche ou à droite selon les nécessités.

Utilisez uniquement le flexible d'arrivée d'eau fourni ou acheté auprès d'un spécialiste habilité. N'utilisez pas de flexible usagé.

## Arrivée d'eau

Le flexible d'arrivée d'eau ne doit pas être :

- coudé ou pincé,
- altéré ou entaillé (sa résistance ne serait plus garantie).

Prenez garde à la pression d'eau domestique :

*La pression de l'eau doit être comprise entre 50 et 900 kPa, soit entre 0,5 et 9 bars (robinet grand ouvert, il doit couler au moins 8 l par minute).*

*Si la pression est plus élevée, il faut intercaler un réducteur de pression.*

Raccordez le flexible d'arrivée d'eau froide (raccord **bleu**) au robinet d'arrivée d'eau froide filetage 3/4".

\* selon modèle

Pour l'alimentation avec de l'eau chaude\*, raccordez le flexible doté d'un raccord **rouge** au robinet d'arrivée d'eau chaude. La température de l'eau ne doit pas dépasser 60 °C.

Vissez les raccords en plastique uniquement à la main.

N'enlevez pas les filtres du flexible d'arrivée d'eau.

**Après le branchement du flexible d'arrivée d'eau :**

- Ouvrez le robinet d'arrivée d'eau à fond.
- Contrôlez l'étanchéité des raccords.

## Évacuation d'eau

### Évacuation dans un siphon

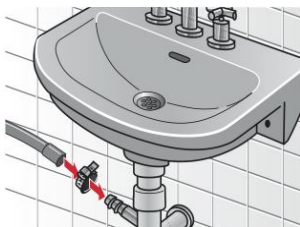

- Ne coudez pas le flexible d'évacuation et ne l'étirez pas.
- Différence de hauteur entre la surface d'installation et l'orifice d'écoulement vers l'égout : max. 90 cm, min. 50 cm.

Au niveau du raccord, mettez le collier de 24-40 mm (magasins spécialisés).

## Branchement électrique

Ne branchez le lave-linge séchant qu'à une prise de courant alternatif avec terre, installée selon les normes.

Si votre disjoncteur est un disjoncteur différentiel, il doit impérativement arborer le symbole : . Seul ce symbole garantit le respect des directives actuelles.

La tension du secteur et la tension indiquée sur le lave-linge séchant (plaque signalétique) doivent concorder.

Les données de branchement et l'ampérage nécessaire du fusible/ disjoncteur figurent sur la plaque signalétique.

Assurez-vous que :

- la prise de l'appareil et la prise murale s'emboîtent parfaitement l'une dans l'autre,
- la section des fils est suffisante,
- le système de mise à la terre est installé selon les normes,
- l'appareil n'écrase pas le cordon d'alimentation,
- la prise est accessible.

Toute modification du cordon d'alimentation doit être confiée à un technicien compétent.

N'utilisez ni blocs multiprises, ni rallonges.

Ne branchez/débranchez jamais la prise avec les mains mouillées.

Ne débranchez l'appareil qu'en tirant sur la prise.





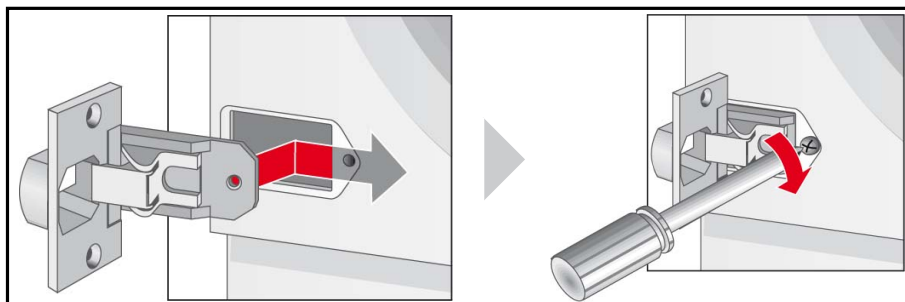



## Montage des charnières de porte sur le lave-linge séchant

Si le lave-linge séchant est installé dans une cuisine intégrée, il peut être masqué par une porte. Dans ce cas, il faut le munir des charnières fournies.



# Tableau des programmes

Pour choisir le programme le mieux adapté au linge, suivez les indications des étiquettes cousues sur les articles de linge (du moins sur la plupart d'entre eux).

				Type de linge 	Options*					Séchage	
Programmes*	°C	max.									
<b>Coton</b>	froid-60-90	7 kg/ 4 kg**	Textiles résistants, supportant des températures élevées, en coton ou en lin	✓	✓	✓	✓	✓	✓	-	
<b>Coton éco</b>	froid-60			✓	-	✓	✓	✓	✓	-	
<b>Programme nuit</b>	froid-40-60	3 kg**	Chemises ne demandant pas de repassage, en coton, en lin, en tissus synthétiques ou mélangés.	✓	✓	✓	✓	-	✓	-	
<b>Synthétiques</b>	froid-40-60	3.5 kg	Textiles d'entretien facile en coton, en lin, en synthétique ou en fibres mélangées	✓	✓	-	✓	✓	-	✓	
<b>Mix rapide</b>	froid-40	3 kg	Textiles en coton ou textiles d'entretien facile	✓	✓	✓	✓	✓	-	✓	
<b>Délicat/Soie</b>	froid-30-40	2 kg	Textiles lavables délicats, en soie, satin, synthétique ou fibres mélangées (voilages, par exemple)	-	✓	-	✓	-	-	-	
 <b>Laine</b>	froid-30-40		Textiles en laine ou contenant de la laine lavables à la main ou en machine	-	-	-	-	-	-	-	
<b>Sensitive (Délicat)</b>	froid-40-60		Textiles résistants en coton ou en lin	-	✓	-	✓	✓	-	-	
<b>Express 15min</b>	froid-30		Textiles d'entretien facile en coton, en lin, en synthétique ou en fibres mélangées	-	-	-	-	-	-	-	
<b>Microfibres</b>	froid-30-40		Textiles en microfibres	-	✓	-	✓	✓	-	-	

\*Programme et options selon modèle

\*\*Charge réduite pour les programmes de lavage et séchage combinés



# Valeurs de consommation

<b>Lavage</b>				
Programme	Charge	Électricité***	Eau***	Durée du programme***
Coton 40 °C	7 kg	0.83 kWh	62 l	1:51 h
Coton 90 °C		2.30 kWh	70 l	2:22 h
Coton éco 60 °C*		1.27 kWh	52 l	2:45 h
Mix rapide 40 °C	3.5 kg	0.45 kWh	40 l	0:49 h
Synthétiques 40 °C		0.62 kWh	45 l	1:43 h
Délicat/Soie ❄️ (froid)	2 kg	0.05 kWh	35 l	0:36 h
Délicat/Soie 30 °C		0.20 kWh	49 l	0:36 h
👉 Laine ❄️ (froid)		0.10 kWh	49 l	0:47 h
👉 Laine 30 °C		0.20 kWh	49 l	0:47 h
Coton éco 60 °C, ☀️ Intensive Dry (2 cycles)**	7 kg/4+3 kg	5.50 kWh	105 l	7:00 h
Puissance absorbée hors service			0.20 W	
Puissance absorbée en mode veille			0.80 W	

\* Programme pour les tests selon la norme européenne EN60456 actuellement en vigueur. Pour le test de comparaison, testez les programmes avec la vitesse d'essorage maximale et la charge spécifiée.

\*\* Les tests de performance de séchage de l'étiquette énergétique de l'Union européenne selon la norme EN50229 doivent être effectués en divisant la charge de lavage maximale en 2 cycles de séchage (**4 kg/ 3 kg**), chaque charge de séchage devant être séchée avec le programme **Coton éco 60 °C, ☀️ Intensive Dry + Aut2**.

\*\*\* Les valeurs peuvent différer des valeurs indiquées en fonction des facteurs suivants : pression et dureté de l'eau, température d'arrivée, température ambiante, type et quantité de textiles, type et quantité de lessive utilisée, variations de la tension d'alimentation et fonctions complémentaires choisies.

<b>Séchage*</b>			
Programme	Charge	Cupboard dry*	Iron dry*
<b>Intensive Dry</b> ☀️ (Séchage intensif)	1,5 kg	90 min	60 min
	2 kg	90 min	60 min
	2,5 kg	100 min	90 min
	3 kg	110 min	95 min
	3,5 kg	120 min	105 min
	4 kg	130 min	115 min
<b>Delicate Dry</b> ☀️ (Séchage doux)	1,5 kg	90 min	60 min
	2 kg	100 min	60 min
	2,5 kg	110 min	90 min
	3 kg	130 min	100 min

\*Les valeurs réelles peuvent différer des valeurs indiquées en fonction de la tension électrique (surtension/sous-tension), du type de textile, de la composition du linge à sécher, de l'humidité résiduelle du textile et de la charge.

# Index

## A

Additifs 12  
Afficheur  
-Message de défaut 22  
Arrivée d'eau 30

## B

Bac à produits  
-Description 12  
-Nettoyage 20  
Bandeau de commande 8  
-Nettoyage 20  
Branchement électrique 31  
Branchements d'eau 30  
Brides de transport 28

## C

Carrosserie  
-Nettoyage 20  
Consignes de sécurité 4, 20, 22, 27  
Cuve pleine 16, 19

## D

DEEE 6  
Défauts 22  
Démarrage du programme  
-Indication sur l'afficheur 8  
Dépannage 22  
Départ différé (Fin dans) 16  
Départ/Pause 8  
Détartrage 21  
Déverrouillage de secours 25  
Dimensions 29

## E

Eau 33  
Économies 6  
Électricité 33  
Éléments fournis 27  
Environnement  
-Consommation d'énergie 10  
-Protection 6  
Essorage 15  
Essorage final  
-Indication sur l'afficheur 8  
Évacuation d'eau 30

## F

Filtre  
-Flexible d'arrivée d'eau 21  
Fin des programmes 19  
Flexible d'arrivée d'eau  
-Nettoyage 21  
Fluff Clean (Évacuation des peluches)  
-Indication sur l'afficheur 8

## H

Hublot 7, 19

## I

Indications d'entretien  
-Lavage 10  
-Séchage 10  
Insert du compartiment de l'assouplissant 20  
Insert pour lessive liquide 12  
Installation  
-Lave-linge séchant 28

## L

Lavage 18  
-et séchage 18  
-Options de lavage 16  
Lavage principal  
-Indication sur l'afficheur 8  
Lave-linge séchant

-Installation et mise à niveau 28  
Lessive 12  
-Insert pour lessive liquide 12, 13  
Linge  
-Chargement 11  
-Froissage 10  
-Préparatifs pour le lavage 11  
-Préparatifs pour le séchage 11  
-Tri pour le lavage 10  
-Tri pour le séchage 10

## M

Message de défaut 22  
Mise à niveau 29  
-Lave-linge séchant 28  
Mises en garde  
-Lessive 12

## N

Nettoyage  
-Bac à produits 20  
-Bandeau de commande 20  
-Carrosserie 20  
-Flexible d'arrivée d'eau 21  
-Pompe d'évacuation 21  
-Tambour 20

## O

Option (Option) 16  
Options 8  
-Options de lavage 16  
-Options de séchage 17  
-Touche 8  
Options de lavage  
-Témoins 8

## P

- Pompe d'évacuation
  - Nettoyage 21
- Prélavage
  - Indication sur l'afficheur 8
  - Programme 16
- Premier lavage 9
- Prêt à ranger 8
  - Options de séchage 17
- Prêt à ranger +
  - Indication sur l'afficheur 8
  - Options de séchage 17
- Prêt à repasser
  - Indication sur l'afficheur 8
  - Options de séchage 17
- Programme
  - Avancement 17
  - Interruption 17
  - Modification 17
- Programmes de lavage 14, 15, 33
- Programmes de séchage 15
- Programmes spéciaux 15

## R

- Rinçage
  - Indication sur l'afficheur 8

## S

- Séchage 17, 18
  - Indication sur l'afficheur 8
  - Laine 10
  - Options 17
  - Synthétiques 10
  - Touche 8
- Séchage minuté
  - Options de séchage 17
- Sécurité enfants 19
  - Indication sur l'afficheur 8
- Sélecteur 8, 14
- Set (Activation/Désactivation) 8, 16
- Signal
  - Témoins 8
- Surface d'installation 27
- Système anti-balourd 16

## T

- Tambour
  - Nettoyage 20
- Température
  - Témoins 8
  - Touche 8
- Température de lavage 16
- Temps restant
  - Touche 8

## U

- Utilisation 18

## V

- Valeurs de consommation 33
- Vidange 15
- Vidange de l'eau 19, 21
- Vitesse d'essorage 16
  - Témoins 8
  - Touche 8

Pour plus d'informations sur nos produits, nos accessoires, nos pièces de rechange et nos services, consultez notre site Internet

[www.siemens-home.bsh-group.com](http://www.siemens-home.bsh-group.com) ou via nos centres de service après-ventes.

---

<b>BSH Hausgeräte GmbH</b>	Carl-Wery-Str. 34 81739 München / GERMANY	WK14D541FF 06.2017 19291024600 19291024603
----------------------------	--	---

Fabriqué par BSH Hausgeräte GmbH titulaire des droits d'utilisation de la marque Siemens AG.