



SIEMENS



Vaskemaskine

WM...

siemens-home.bsh-group.com/welcome

da Brugs- og opstillingsvejledning

Register
your
product
online

Den nye vaskemaskine

Du har valgt at anskaffe en vaskemaskine fra Siemens.

Brug et par minutter til at læse denne tekst, så du kan lære alle fordelene ved din vaskemaskine at kende.

Alle vaskemaskiner, der leveres fra vores fabrik, bliver grundigt kontrolleret for fejl og mangler, så vi kan være sikre på, at de lever op til de høje kvalitetskrav, som mærket Siemens står for.

Der findes yderligere oplysninger om vores produkter, tilbehør, reservedele og service på vores hjemmeside www.siemens-home.bsh-group.com eller ved henvendelse til vores kundeservicecentre.

Hvis betjenings- og opstillingsvejledningen beskriver forskellige modeller, henvises til forskellene på de pågældende steder.



Tag først vaskemaskinen i brug, når du har læst denne betjenings- og opstillingsvejledning!

Generelt om symboler, signalord, tips og procedurer

⚠ Advarsel!

Kombination af dette symbol og signalord advarer om en potentielt farlig situation. Tilsidesættelse af denne anvisning kan medføre tilskadekomst og død.

Pas på!

Dette signalord advarer om en potentielt farlig situation. Tilsidesættelse af denne anvisning kan medføre materielle skader og/eller miljøskader.

Anvisning / tip

Anvisninger om optimal brug af maskinen / andre nyttige oplysninger.

1. 2. 3. / a) b) c)

Handlingsrækkefølger angives med tal eller bogstaver.

■ / -

Oprensninger vises med en firkant-bullet eller med en skråstreg.

Indholdsfortegnelse

Anvendelse i henhold til formål . 4

Sikkerhedsanvisninger 5

Elektrisk sikkerhed	5
Fare for tilskadekomst	5
Sikkerhed for børn	5

Miljøbeskyttelse 6

Emballage/kasseret apparat	6
Sparetips	6

Lær apparatet at kende 8

Vaskemaskine	8
Betjeningselementer	9

Vasketøj 11

Forberede vasketøj	11
Sortering af vasketøj	11
Stivelse	11
Farvning/Affarvning	12
Iblødsætning	12

Vaskemiddel 12

Rigtigt valg af vaskemiddel	12
Spar energi og vaskemiddel	13

Forindstillinger for programmer . . 13

Temperatur	13
Centrifugeringshastighed	13
Færdig om-tid	13
i-Dos-indstillinger	14
Memory-program	15

Ekstra programindstillinger . . 15

SpeedPerfect	15
EcoPerfect	15
Antikrøl	15
Vand&Sky+	16
Forvask	16

Betjening af apparat 16

Forberedelse af vaskemaskine	16
--	----

Start af maskine/valg af program . . . 16

Ændring af programmernes forindstillinger	17
Valg af ekstra programindstillinger . .	17
Ilægning af vasketøj i tromlen	17
Dosering og påfyldning af vaske- og plejemidler	17
Start af program	18
Børnesikring/ låsning for betjening . .	18
Efterfyldning af vasketøj	18
Ændre program	19
Afbryde program	19
Programslut	19
Udtagning af vasketøj / slukning af maskine	19

Intelligent doseringssystem . . . 20

Intelligent doseringssystem i sæbeskuffen	20
Ibrugtagning/påfyldning af doseringsbeholder	20
Daglig brug	21
Basis-/grundindstillinger	21
Manuel dosering	22

Indstilling af apparat 23

Aktivering af indstillingsmodus	23
Ændring af lydsignalets lydstyrke	23
Ændre Touch-displayets lysstyrke	24
Vælg/fravælg påmindelsesfunktionen for tromlerengøring	24
Afslutning af indstillingsmodus	24

Sensorsystem 24

Mængdeautomatik	24
Balancekontrol-system	24
VoltMonitor	24

Rengøring og vedligeholdelse . 25

Kabinet/betjeningsfelt	25
Vasketromle	25
Afkalkning	25
i-Dos-sæbeskuffe og kabinet	25
Afløbspumpe tilstoppet, nødtømning .	27

Afløbsslange er tilstoppet ved vandlås	27
Filter i vandtilførsel tilstoppet	28

 En fejl, hvad gør man?	28
Nødbåbning	28
Anvisninger i displayfeltet	29
En fejl, hvad gør man?	30

 Kundeservice	32
--	----

 Tekniske data	32
---	----

 Opstilling og tilslutning	33
---	----

Leveringsomfang	33
Sikkerhedsanvisninger	33
Opstillingssted	34
Opstilling på en sokkel eller gulv på træbjælker	34
Opstilling på repos med skuffe	34
Indbygning af maskinen i et køkkenelement	34
Fjerne transportsikringer	34
Slange- og ledningslængder	35
Vandtilførsel	35
Vandafløb	36
Indjustering	37
Elektrisk tilslutning	37
Inden den 1. vask	38
Transport	38

 AquaStop-garanti	39
---	----

Anvendelse i henhold til formål

- Udelukkende til brug i og i forbindelse med private husholdninger.
- Vaskemaskinen er egnet til vask af maskinvaskbare tekstiler og håndvaskbar uld i vaskevand.
- Til drift med koldt ledningsvand og gængse vaske- og plejemidler, der er beregnet til brug i vaskemaskiner.
- Vaske-/hjælpe-/pleje- og rensmidler skal ubetinget doseres iht. producentens anvisninger.
- Vaskemaskinen kan betjenes af børn fra 8 år samt af personer med begrænsede fysiske, sensoriske eller psykiske evner og af personer med manglende erfaring eller viden, hvis de er **under opsyn** eller er blevet **instrueret** af en ansvarlig person. Børn må ikke udføre rengørings- og vedligeholdelsesarbejde uden at være under opsyn.
- Hold børn på under 3 år væk fra vaskemaskinen.
- Dette apparat er beregnet til brug i en højde på op til maksimalt 4000 meter over havets overflade.
- Hold husdyr væk fra vaskemaskinen.

Inden ibrugtagning af maskinen: Læs og overhold indholdet af denne brugs- og opstillingsvejledning samt alle øvrige vedlagte oplysninger. Opbevar dokumenterne til senere brug, og giv dem videre til en evt. senere ejer.



Sikkerhedsanvisninger

Elektrisk sikkerhed

Advarsel **Livsfare!**

Ved kontakt med spændingsførende dele er der fare for elektrisk stød.

- Rør ikke ved netstikket med våde hænder.
- Træk altid kun i selve netstikket og ikke i ledningen, fordi den kan blive beskadiget af dette.

Fare for tilskadekomst

Advarsel **Fare for tilskadekomst!**

- Hvis vaskemaskinen løftes i fremspringende dele (f.eks. luge), kan delene brække af og forårsage tilskadekomst. Løft ikke vaskemaskinen i fremspringende dele.
- Hvis personer står oven på vaskemaskinen, kan toppladen knække og forårsage tilskadekomst. Stå aldrig oven på vaskemaskinen.
- Hvis personer støtter sig til/sætter sig på den åbne luge, kan vaskemaskinen vippe og forårsage tilskadekomst. Personer må ikke støtte sig til den åbne luge.

- Hvis hånden stikkes ind i den roterende tromle, kan det medføre tilskadekomst. Stik ikke hånden ind i den roterende tromle.
Vent, til tromlen står stille.

Advarsel **Fare for skoldning!**

Når der vaskes ved høje temperaturer, kan en berøring af varmt vaskevand medføre skoldning, f.eks. når varmt vaskevand pumpes ud i en håndvask.
Stik ikke hænderne i det varme vaskevand.

Sikkerhed for børn

Advarsel **Livsfare!**

- Ved leg med vaskemaskinen kan børn komme i livsfarlige situationer eller komme til skade.
 - Lad ikke børn være uden opsyn i nærheden af vaskemaskinen!
 - Lad ikke børn lege med vaskemaskinen!
- Børn kan komme til at lukke sig inde i maskinen og derved komme i livsfare. Ved udtjente maskiner:
 - Træk netstikket ud.
 - Skær netledningen over, og fjern stikket.
 - Ødelæg lugens lås.

Advarsel

Fare for kvælning!

Under leg kan børn komme til at vikle sig ind i emballage/folie og emballagedele eller trække dem over hovedet og blive kvælt.

Sørg for, at emballage, folie og emballagedele er uden for børns rækkevidde.

Advarsel

Fare for forgiftning!

Vaske- og plejemidler kan føre til forgiftning, hvis de spises.

Opbevar vaske- og plejemidler utilgængeligt for børn.

Advarsel

Øjen-/hudirritationer!

Kontakt med vaske- og plejemidler kan medføre øjen-/hudirritationer.

Opbevar vaske- og plejemidler utilgængeligt for børn.

Advarsel

Fare for tilskadekomst!

Glasset i lugen bliver varmt, når der vaskes ved høje temperaturer.

Sørg for, at børn ikke rører ved den varme luge.

Miljøbeskyttelse

Emballage/kasseret apparat



Bortskaf emballagen miljøvenligt.

Dette apparat er mærket i henhold til det europæiske direktiv 2012/19/EU om affald af elektrisk og elektronisk udstyr (waste electrical and electronic equipment - WEEE). Direktivet indeholder bestemmelser mht. returnering og recycling af kasseret elektrisk udstyr gældende i hele EU.

Sparetips

- Udnyt den maksimale vasketøjsmængde for det pågældende program. Se programoversigt → i tillægget til betjenings- og opstillingsvejledningen.
- Vask normalt snavset vasketøj uden forvask.
- Ved let og normalt snavset vasketøj kan der spares både energi og vaskemiddel. → *Side 13*
- Dosering af vaskemidler med det **intelligente doseringssystem** (i-Dos) bidrager til besparelse af både vaskemidler og vand.
- De mulige temperaturer står i forhold til plejemærkerne på tekstilerne. De aktuelle temperaturer i maskinen kan afvige fra disse for at sikre den optimale balance mellem energibesparelse og vaskeresultat.
- **Oplysninger om energi- og vandforbrug:**
Indikatorerne giver oplysninger om den relative størrelse af energi- hhv. vandforbruget for de valgte programmer.

Jo flere indikatorsegmenter, der lyser, jo større er det pågældende forbrug.

På den måde er det muligt at sammenligne forbruget ved valget af de forskellige programindstillinger i de enkelte programmer og eventuelt vælge en mere energi- eller vandbesparende programindstilling.



- ⚡ Energiforbrug
- 💧 Vandforbrug

- **Energisparetilstand:** Touch-displayets belysning slukkes efter et par minutter, tasten >||| blinker. Tryk let på Touch-displayet for at aktivere belysningen. Energisparetilstanden aktiveres ikke under et igangværende program.
- **Automatisk slukning:** (kun før programstart hhv. efter programslut): Hvis apparatet ikke betjenes i længere tid, slukkes det automatisk for at spare på energien. Tænd for apparatet igen ved at trykke på hovedafbryderen.
- Hvis vasketøjet efterfølgende skal tørres i tørretumbler, skal centrifugeringshastigheden vælges iht. til tørretumblerproducentens anvisninger.

Lær apparatet at kende

Vaskemaskine

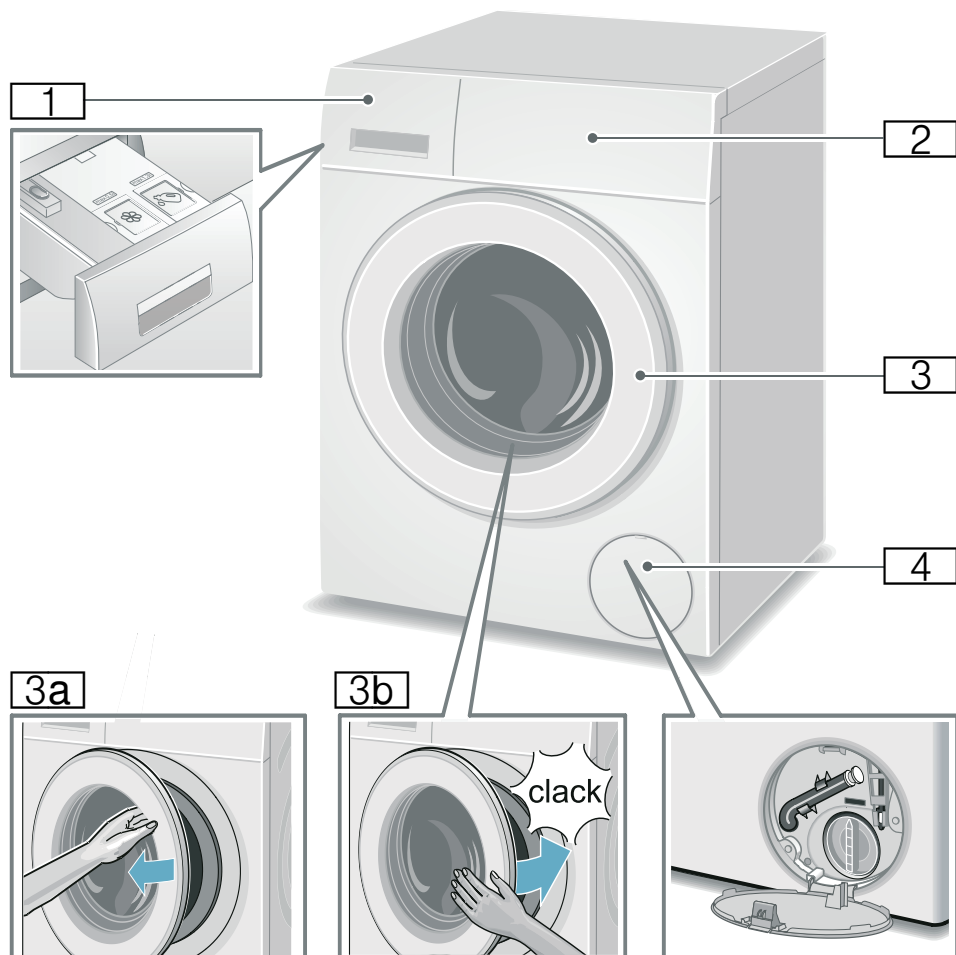

- 1** Sæbeskuffe → Side 17
- 2** Betjeningslementer
- 3** Luge med håndtag
- 3a** Åbning af lugen
- 3b** Lukning af lugen
- 4** Serviceklap

Betjeningslementer

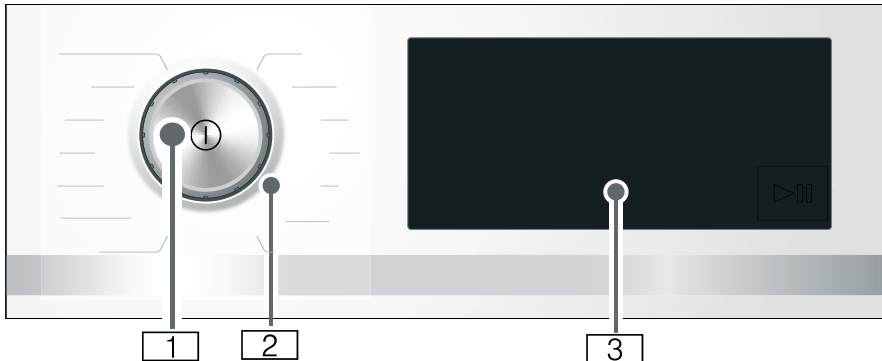

1 Hovedafbryder

Sluk for apparatet med tasten ①.

2 Programvælger

Programvælgeren kan drejes i begge retninger (venstre og højre).











3 Touch-display









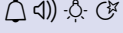

Her vises programoplysninger og valgmuligheder for indstillinger, som kan vælges ved et berøre områderne, som er omgivet af en kant eller er understreget.

Touch-displays indhold



Indikator- og betjeningsfelter	Visning af indstillingsværdier	Indstilling
90°, 60°, ◀, 40°, ◀, 30°, 20°, ❄		Temperatur i °C; ❄ = kold
1400*, 1200, 800, 600, 400, Ⓞ		Centrifugeringshastighed, Ⓞ = uden centrifugering
i-Dos 🍷	△, △△, △△△, fra	Doseringsmængde for vaskemidler
* maksimal centrifugeringshastighed afhængigt af model		

Indikator- og betjeningsfelter	Visning af indstillingsværdier	Indstilling
i-Dos 	Δ, ΔΔ, ΔΔΔ, fra	Doseringsmængde for skyllemidler
 Speed		SpeedPerfect
 Eco		EcoPerfect
	+1, +2, +3, fra	Vand&Skyl+, + ekstra skylninger
		Antikrøl
		Forvask
		Skyllestop = uden slutcentrifugering
 3 sec		Børnesikring / låsning af betjeningsfelt
		Memory-program
		Start / Pause
		Apparatets indstillinger: advarselssignal, betjeningsignal, Touch-displayets lysstyrke, påmindelsesfunktion for tromlerengøring
+ , -	Ændre indstillingsværdier Bemærk: Når der trykkes vedvarende på + , - , løbes indstillingsværdier med flere trin automatisk igennem frem til slutværdien. Tryk derefter igen på let tasten, hvorpå de indstillede værdier kan ændres igen.	
* maksimal centrifugeringshastighed afhængigt af model		

yderligere visninger	Informationer om
 -----	Energiforbrug
 -----	Vandforbrug
	Programstatus: Forvask Vask Skylning Centrifugering
	Luge er låst
	Sæbeskuffe er åben
	Vandhane er lukket / vandtryk for lavt
	Skum registreret
  : 	Programvarighed, f.eks. 1:51, Færdig om-tid, f.eks. → 8.5 h, anbefalet tøj mængde, f.eks. 8.0 kg, programstatus, f.eks. slut, Grunddoseringsmængde, f.eks. 36 ml

Vasketøj

Forberede vasketøj

Pas på!

Skader på apparat/tekstiler

Fremmedlegemer (f.eks. mønter, papirklips, nåle, søm) kan beskadige vasketøjet eller vaskemaskinens komponenter.

Overhold derfor følgende anvisninger ved forberedelsen af vasketøjet:

- Tøm tøjets lommer.

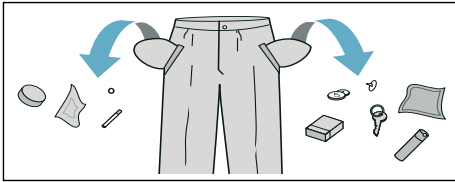

- Kontroller tøjets for metaldele (klips osv.), og fjern dem.
- Vask sart tøj (strømper, bøjle-BHer osv.) i vaskenet/-pose.
- Luk lynlåse og dynebetræk.
- Børst sand ud af lommer og opslag.
- Fjern gardinkroge, eller bind dem ind i et net/en pose.

Sortering af vasketøj







Sorter vasketøjet iht. plejeanvisningerne og producentens oplysninger på plejemærkerne:

- Stof-/fibertype
- Farve
- **Bemærk:** Vasketøj kan misfarves eller det bliver ikke rigtigt rent. Vask hvidt og kulørt tøj separat. Vask nyt kulørt vasketøj separat første gang.
- Tilsmudsningsgrad
Vask tøj med samme tilsmudsningsgrad sammen.

Der findes nogle eksempler på vask ved diverse tilsmudsningsgrader på → Side 13.

- **let tilsmudsning:** Ingen forvask, vælg evt. indstillingen  **Speed**
- **normal tilsmudsning**
- **kraftig tilsmudsning:** Fyld mindre tøj i maskinen, vælg et program med forvask
- **Pletter:** Pletter skal fjernes/forbehandles, inden de tørrer ind. Prøv først at duppe med sæbevand - gnid ikke. Vask derefter vasketøjet med det passende program. Ind i mellem kan hårdnakkede/indtørrede pletter først fjernes efter flere gange vask.

- Symboler på plejemærkerne
Bemærk: Tallene i symbolerne henviser til den maksimalt anvendelige vasketemperatur.

-  Tåler normal vask, f.eks. programmet Bomuld
-  Skal vaskes ved skånegang, f.eks. programmet Strygelet
-  Skal vaskes særligt skånsomt, f.eks. programmet Finvask/Silke
-  Tåler håndvask, f.eks. programmet  Uld-/håndvask
-  Tøjet må ikke vaskes i maskine.

Stivelse

Bemærk: Tøjet må ikke være behandlet med skyllemiddel.



1. Tænd for apparatet.
2. Vælg programmet **Skyl**.
3. Hæld manuelt flydende stivelse iht. producentens anvisninger i det venstre rum (rengør det evt. forinden).
4. Tryk let på betjeningsfeltet .

Farvning/Affarvning

Farvning er kun tilladt til almindeligt husbehov. Salt kan angribe rustfrit stål! Følg farveproducentens anvisninger.

Maskinen må **ikke** bruges til affarvning af tøj!

Iblødsætning

1. Tænd for apparatet.
2. Vælg programmet **Bomuld 30 °C**.
3. Doser vaskemiddel med i-Dos, eller hæld det i det venstre rum iht. producentens anvisninger.
4. Tryk let på betjeningsfeltet . Programmet starter.
5. Tryk let på tasten  efter ca. 10 minutter for at sætte programmet på pause.
6. Tryk igen let på tasten  efter ønsket iblødsætningstid, hvis programmet skal fortsættes eller ændres.

Anvisninger

- Læg vasketøj med samme farve i maskinen.
- Der skal ikke tilsættes yderligere vaskemiddel, iblødsætningsvandet bruges til vask.



Vaskemiddel

Rigtigt valg af vaskemiddel

Plejemærkerne i tekstilerne er afgørende for valg af korrekt vaskemiddel, temperatur og behandling, → se også www.sartex.ch

På websiden www.cleanright.eu findes mange nyttige oplysninger om vaske-, pleje- og rengøringsmidler til privat brug.

- **Vaskemiddel til kogevaske med optisk hvidt**
Egnet til hvidt vasketøj af hør eller bomuld, der tåler kogning
Program: Bomuld / koldt - maks. 90 °C
- **Kulørtvaskemiddel uden blegemiddel og optisk hvidt**
Egnet til kulørt vasketøj af hør eller bomuld
Program: Bomuld / koldt - maks. 60 °C
- **Kulørt-/finvaskemiddel uden optisk hvidt**
Egnet til kulørt vasketøj af strygelette fibre, syntetiske fibre
Program: Strygelet / koldt - maks. 60 °C
- **Finvaskemiddel**
Egnet til sarte, fine tekstiler, silke eller viskose
Program: Finvask/Silke / koldt - maks. 40 °C
- **Uldvaskemiddel**
Egnet til uld
Program: Uld / koldt - maks. 40 °C

Spar energi og vaskemiddel

Ved let og normalt snavset vasketøj kan der spares energi (lavere vasketemperatur) og mængden af vaskemiddel:

Energibesparelse	Tilsmudsning/anvisning
<p>Reduceret temperatur og vaskemiddelmængde iht. anbefalet dosering</p>  <p>Temperatur iht. plejemærke og vaskemiddelmængde iht. doseringsanbefaling/meget snavset tøj</p>	<p>let Intet synligt snavs eller pletter. Beklædningsgenstande har antaget kropslugt, f.eks.:</p> <ul style="list-style-type: none"> ■ Let sommer-/sportstøj (kun brugt i få timer) ■ Skjorter, T-shirts, bluser (brugt maks. 1 dag) ■ Gæstesenetøj og -håndklæder (brugt 1 dag) <p>normal Synligt snavs/eller få svage pletter, f.eks.:</p> <ul style="list-style-type: none"> ■ Skjorter, T-shirts, bluser (gennemsvedt, brugt flere gange) ■ Håndklæder, sengetøj (brugt op til 1 uge) <p>kraftig Tydeligt snavs og/eller pletter, f.eks. viskestykker, babytøj, arbejdstøj</p>

Bemærk: Vaske-/hjælpe-/pleje- og rensmidler skal ubetinget doseres iht. producentens anvisninger. → Side 17

P+ Forindstillinger for programmer

Efter valg af programmet vises programforindstillingerne i Touchdisplayet og kan ændres.

Der kan findes en oversigt over alle mulige programindstillinger på tillægget til brugs- og opstillingsvejledningen.

Temperatur

Både før og under udførelsen af programmet kan den forindstillede temperatur ændres, afhængigt af programforløbet.

Den maksimalt indstillelige temperatur afhænger af det valgte program.

Centrifugeringshastighed

Både før og under udførelsen af programmet kan centrifugeringshastigheden (i omdr./min - omdrejning pr. minut) ændres, afhængigt af programforløbet.

Indstilling ☺: Uden centrifugering, vandet bliver kun pumpet ud. Det våde vasketøj bliver liggende i tromlen, f.eks. til vasketøj, som ikke skal centrifugeres.

Den maksimalt mulige centrifugeringshastighed afhænger af det valgte program og af modellen.

Færdig om-tid

Efter programvalg vises programvarigheden, f.eks. **1:51** (i h:min (timer: minutter)).

Inden programstart kan det tidspunkt, hvor programmet skal være færdigt, forskydes i trin på 30 minutter op til maksimalt 24h (h=time).

Efter programstart vises den indstillede tid, f.eks. **8.5h**, som tælles ned, til

da Forindstillinger for programmer

vaskeprogrammet starter. Derefter vises programmets varighed.

Bemærk: Programvarigheden tilpasses automatisk under udførelsen af programmet. Ændringer af programindstillinger hhv. programindstillinger, skumkontrol, registrering af ubalance, tøjmenge eller tilsmudsningsgrad kan også medføre ændring af programvarigheden.

Efter programstart, mens den valgte tid tælles ned, kan der foretages følgende ændringer:

1. Tryk let på betjeningsfeltet ▷|||.
2. Tiden kan ændres ved at berøre + eller - let.
3. Og tryk igen let på ▷|||.



Efter programstart, mens programmet er under udførelse, kan der efter behov efterfyldes / udtages vasketøj.
→ Side 18

i-Dos-indstillinger

Vaskemaskinen er udstyret med et intelligent doseringssystem til flydende vaskemidler og skyllemiddel.

Ved de fleste af vaskemaskinens programmer sker doseringen af vaskemiddel og skyllemiddel automatisk.

Der er indstillet følgende forindstillinger fra fabrikens side:

-  i-Dos: ∅
Vaskemiddel til let snavset vasketøj
-  i-Dos: ∅∅
Skyllemiddel til normalt blødt vasketøj.

i-Dos for vaskemidler

Indstillingsværdier for doseringsmængde

- ∅ let:
til let snavset vasketøj
- ∅∅ mellem:
til almindeligt snavset vasketøj
- ∅∅∅ kraftig:
til meget snavset eller plettet vasketøj
- fra Automatisk dosering er fravalgt, manuel dosering → Side 22

Indstillingerne for den automatiske dosering af vaskemiddel kan ændres inden starten af programmet og under forvasken (hvis den er valgt). Tryk let på betjeningsfeltet i-Dos .

Der findes oplysninger om tilsmudsningsgrad på → Side 13.

i-Dos for skyllemidler

Indstillingsværdier for doseringsmængde

- ∅ let:
for mindre blødt vasketøj
- ∅∅ mellem:
for normalt blødt vasketøj
- ∅∅∅ kraftig:
for særligt blødt vasketøj
- fra automatisk dosering er fravalgt

Indstillingerne for den automatiske dosering af skyllemiddel kan ændres afhængigt af status for programforløbet. Tryk let på betjeningsfeltet i-Dos .

Memory-program



Her er det muligt at gemme et valgt program med de hyppigst valgte indstillinger.

Gemme:

1. Tænd for apparatet.
2. Vælg programmet.
3. Korrigér indstillingerne, og/eller vælg ekstra indstillinger.
4. Tryk let på betjeningsfeltet ☆ i ca. 3 sekunder.

Når alle indstillingerne blinker kortvarigt, er programmet gemt.

Tryk let på ☆, når apparatet er blevet tændt, for at anvende det gemte program.

Det gemte program kan ændres ved igen at trykke let på ☆ i ca. 3 sekunder, når de nye indstillinger er valgt.



Ekstra programindstillinger

Der findes en oversigt over alle ekstra valgbara indstillinger for hvert program i tillægget til brugs- og opstillingsvejledningen.

SpeedPerfect

Speed

Til vask på kortere tid med sammenlignelig vaskevirkning, men med forøget energiforbrug i forhold til det valgte program uden indstillingen SpeedPerfect.

Bemærk: Overskrid ikke den maksimale tøjmenge.

EcoPerfect

Eco

Energioptimeret vask med reduceret temperatur med sammenlignelig vaskevirkning som det valgte program uden indstillingen EcoPerfect.

Antikrøl



Reducerer krølning som følge af en speciel centrifugeringsproces med efterfølgende løsning af tøjet og reduceret centrifugeringshastighed.

Bemærk: Vasketøjets restfugtighed er forøget.

Vand&Skyl+



Indstillingsværdier:

+1	+ 1 skylning
+2	+ 2 skylninger
+3	+ 3 skylninger
fra	Indstilling fravalgt

Højere vandstand og ekstra skylninger afhængigt af program, længere programvarighed. Til særlig sart hud og/eller i områder med meget blødt vand.

Antallet af faktisk udførte skylninger afhænger af det antal skylninger, som hvert program udfører i sin grundindstilling.

Forvask



Til meget snavset vasketøj.

Anvisninger

- Hvis der er **valgt intelligent dosering**, bliver vaskemidlet automatisk fordelt mellem for- og hovedvask.
- Ved meget snavset vasketøj er i-Dos-doseringen **mellem** ved et programvalg med forvask normalt tilstrækkeligt.
- Ved **manuel dosering** skal vaskemidlet fordeles mellem for- og hovedvask. Hæld vaskemidlet til forvask i tromlen og vaskepulveret til hovedvasken i det venstre rum.



Betjening af apparat

Forberedelse af vaskemaskine

Bemærk: Vaskemaskinen **skal være opstillet og tilsluttet korrekt**. Fra → Side 33

1. Sæt netstikket i stikkontakten.
2. Åbn vandhanen.
3. Åbn lugen.
4. Kontroller, at tromlen er helt tømt. Tøm den eventuelt.

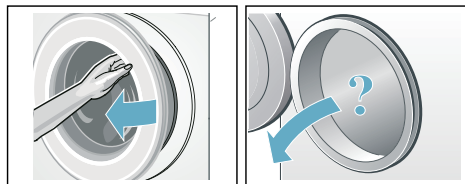

Start af maskine/valg af program

Tryk på tasten Ⓛ. Apparatet er tændt.

Derefter vises programmet **Bomuld**, som er forindstillet fra fabrikkens side.

De aktuelle indstillinger og programoplysninger lyser med fuld lysstyrke, indikatoren ▶◻ blinker.

De valgbare indstillinger lyser med halv lysstyrke.

Anvisninger

- En kortvarig blinken af indikatoren ⚙️ gør opmærksom på, at programmet **Tromlerengøring** eller at andet program på mindst 60 °C vasketemperatur snart skal udføres.
- Hvis indikatoren ⚙️ 3 sec blinker, er børnesikringen aktiveret. Den skal først deaktiveres, før det er muligt at ændre indstillinger hhv. starte programmet. → Side 18

På modeller med **indvendig tromlebelysning**:

Tromlen belyses, når maskinen tændes, lugen åbnes og lukkes samt ved programstart. Belysningen slukker automatisk.

Der er følgende muligheder:

- brug dette program, og læg vasketøjet i maskinen. → *Side 17*
- eller vælg et andet program. Der kan findes en oversigt over alle programmer i tillægget til brugs- og opstillingsvejledningen.
- eller vælg andre programforindstillinger. → *Side 17*
- og/eller vælg ekstra programindstillinger. → *Side 17*

Ændring af programmernes forindstillinger

Tryk let på det ønskede betjeningsfelt for at ændre de aktuelle indstillinger, den tilhørende indikator skifter til fuld lysstyrke.

Færdig om-tid ændres ved at berøre + eller - let.

Bemærk: i-Dos-indstillingerne bibeholdes frem til den næste ændring, også efter at der er slukket for vaskemaskinen.

Programforindstillinger → *Side 13*

Valg af ekstra programindstillinger

Ved valg af yderligere indstillinger kan vaskeprocessen tilpasses endnu bedre til vasketøjet.

Tryk let på det ønskede betjeningsfelt, den tilhørende indikator skifter til fuld lysstyrke.

Yderligere programindstillinger
→ *Side 15*

Lægning af vasketøj i tromlen

⚠ Advarsel Livsfare!

Tøj, der er blevet forbehandlet med opløsningsmiddelholdige rensedmidler, f.eks. pletfjerner eller rensbenzin, kan medføre en eksplosion, når det er lagt i maskinen.

Skyl tøjet grundigt i hånden forinden.

Anvisninger

- Vask både små og store tøjstykker sammen. Tøj af forskellig størrelse fordeler sig bedre i maskinen ved centrifugeringen. Enkelte stykker tøj kan føre til ubalance.
- Overhold den angivne maksimale tøjmenge. Overfyldning forringer vaskeresultatet og fremmer krølning.

1. Sorteret tøj skal lægges udfoldet ind i tromlen.
2. Sørg for, at der ikke er tøj i klemme mellem lugen og gummimanchetten, og luk lugen.

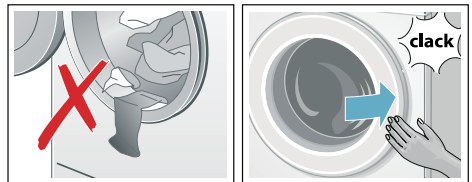

Dosering og påfyldning af vaske- og plejemidler

Ved de fleste af vaskemaskinens programmer sker doseringen af vaskemiddel og skyllemiddel automatisk, er forindstillet fra fabrikens side i disse programmer og kan ændres.

Som supplement til den intelligente dosering kan der efter behov manuelt tilsættes andre vaskeplejemidler (f.eks. blødgøringsmiddel, blegemiddel eller pletsalt) i det venstre rum.

da Betjening af apparat

Ved programmer uden intelligent dosering, eller hvor den ikke ønskes (i så fald skal den intelligente dosering sættes på fra), skal vaskemidlet fyldes manuelt i det venstre rum.

Start af program

Tryk let på betjeningsfeltet ▷■.

Programmet starter, og indikatoren ▷■ lyser permanent.

Lugen bliver låst, og den tilhørende indikator ☹ lyser.

I løbet af programmet bliver de aktuelle programoplysninger vist:

- Færdig om-tid hhv. programmets varighed efter vaskeprogrammets start
 - og indikatorerne for programforløbet lyser.
- Side 9

Oplysninger om de efterfølgende programtrin og indstillinger, som stadig kan ændres under programforløbet, lyser med halv lysstyrke.

Bemærk: Skumkontrol

Hvis indikatoren ☹ også lyser, har vaskemaskinen registreret for meget skum under vasken og har derfor automatisk aktiveret ekstra skylninger for at afhjælpe skummet. Brug mindre vaskemiddel til samme tøjmenge ved næste vask.

For at forhindre en utilsigtet ændring af programmets indstilling kan børnesikringen aktiveres på følgende måde.

Børnesikring/ låsning for betjening

☹ 3 sec

Vaskemaskinen kan sikres mod, at de indstillede funktioner i betjeningsfeltet utilsigtet ændres.

Tryk let på betjeningsfeltet ☹ 3 sec i ca. 3 sekunder for at **aktivere/ deaktivere Børnesikringen**. Indikatoren skifter til fuld lysstyrke.

Hvis programvælgeren drejes, eller betjeningsfeltet berøres, mens børnesikringen er aktiveret, blinker indikatoren ☹ 3 sec kort, og der lyder et signal. Programmet fortsætter uændret frem til programslut.

Anvisninger

- Børnesikringen kan aktiveres uanset apparatets tilstand.
- Børnesikringen forbliver aktiveret, også efter at vaskemaskinen er slukket.
- Hvis apparatet slukkes under et igangværende program, mens børnesikringen er aktiveret, fortsætter programmet, når der tændes for det igen.

Efterfyldning af vasketøj

Efter programstart kan der lægges mere vasketøj i eller tages vasketøj ud af maskinen efter behov.

Tryk let på betjeningsfeltet ▷■ .

Indikatoren blinker. Maskinen er i pause-tilstand og kontrollerer, om det er muligt at lægge mere vasketøj i.

Hvis indikatoren ☹ slukkes, er det muligt at lægge mere vasketøj i. Lugen låses derpå op og kan åbnes.

Tryk let på tasten ▷■ igen for at fortsætte programmet. Programmet fortsættes automatisk.

Anvisninger

- Lad ikke lugen stå åben i længere tid ved efterfyldning - der kan løbe vand ud fra vasketøjet.

- Lugen er låst af sikkerhedsmæssige grunde, hvis vandstanden og/eller temperaturen er høj, eller så længe tromlen roterer. I dette tilfælde er det ikke muligt at lægge mere vasketøj i maskinen. Følg anvisningerne i displayet.
- Påfyldningsindikatoren er ikke aktiv ved efterfyldning.

Ændre program

Hvis der ved en fejl er blevet startet et forkert program, kan programmet ændres på følgende måde:

1. Tryk let på betjeningsfeltet ▷▢▢.
2. Vælg et andet program.
3. Og tryk igen let på ▷▢▢. Det nye program starter forfra.

Afbryde program

Ved programmer med høj temperatur:

1. Tryk let på betjeningsfeltet ▷▢▢.
2. Lad vasketøjet køle af: Vælg **Skyl**.
3. Og tryk igen let på ▷▢▢.

Ved programmer med lav temperatur:

1. Tryk let på ▷▢▢.
2. eller vælg **Centrifugering/ Udpumpning** eller **Udpumpning**.
3. Og tryk igen let på ▷▢▢.

Programslut

I indikatorfeltet lyser **Slut**, og indikatorerne ▷▢▢ og Ⓢ er slukket.

Bemærk: En kortvarig blinken af indikatoren Ⓢ gør opmærksom på, at programmet **Tromlerengøring** eller et andet program på mindst 60 °C vasketemperatur snart skal udføres.

Udtagning af vasketøj / slukning af maskine

1. Åbn lugen, og tag vasketøjet ud.
2. Sluk for apparatet.
3. Luk vandhanen.

Bemærk: Ikke nødvendigt ved AquaStop-modeller.

Anvisninger

- Husk at tage alt tøjet ud af tromlen. Ellers kan det krympe ved næste vask eller smitte af på andet vasketøj.
- Fjern eventuelle fremmedlegemer fra tromlen og gummimanchetten – fare for rust.
- Tør gummimanchetten af.

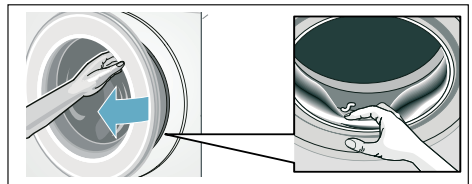

- Lad luge og sæbeskuffe stå åbne, så restvand kan tørre.
- Vent altid, indtil programmet er færdigt, fordi apparatet ellers stadig kan være låst. Tænd så for apparatet, og vent, til det låses op.

i-DOS

Intelligent doseringssystem





Intelligent doseringssystem i sæbeskuffen

i-Dos Intelligent Doseringssystem

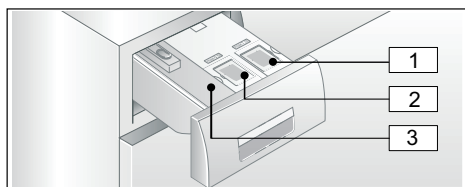
Vaskemaskinen er udstyret med et intelligent doseringssystem til flydende vaskemidler og skyllemiddel.

i-Dos-beholderne  og  i sæbeskuffen bruges til dette formål.



-  Beholder  (1,3 l) til flydende vaskemiddel
-  Beholder  (0,5 l) til skyllemiddel
-  Venstre rum til manuel dosering
→ Side 22

Via i-Dos-beholderne doseres de optimale mængder vaskemiddel/skyllemiddel afhængigt af det valgte program og de valgte indstillinger.

Ibrugtagning/påfyldning af doseringsbeholder

Følg producentens anvisninger ved valg af vaske- og plejemidler. Vi anbefaler at anvende selvflydende flydende uldvaskemidler, universal- og colorvaskemidler til alle maskinvaskbare kulørte tekstiler af bomuld og syntetiske fibre.



Anvisninger

- Brug kun selvflydende flydende produkter, som iht. producentens anvisninger kan bruges i en sæbeskuffe.

- Bland ikke forskellige flydende vaskemidler sammen. Doseringsbeholderen skal tømmes og renses fuldstændigt ved skift til en anden type flydende vaskemiddel (type, producent, osv.). → Side 25
- Brug ikke opløsningsmiddelholdige eller ætsende midler eller midler, der afgiver gasser (f.eks. flydende blegemidler).
- Bland ikke vaskemidler og skyllemidler sammen.
- Brug ikke for gamle eller meget tyktflydende produkter.
- Lad ikke påfyldningsdækslerne til doseringsbeholderne stå åbne i længere tid for at undgå udtørring.

Påfyldning af doseringsbeholdere:

Doseringsbeholdernes påfyldningsdæksler i sæbeskuffen er markeret med de tilsvarende symboler:

-  Vaskemiddel til kogevaske/ universalvaskemiddel
-  Skyllemiddel

1. Træk sæbeskuffen ud.
2. Luk påfyldningsdækslet op.
3. Fyld vaskemiddel/skyllemiddel i beholderen. Fyld kun op til markeringen **max**.

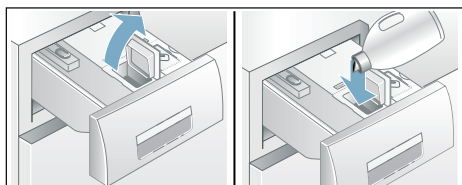

4. Luk påfyldningsdækslet.
5. Skyd sæbeskuffen langsomt helt ind.

Når apparatet er tændt, er indikatoren  slukket, når sæbeskuffen er skudt helt ind.

Daglig brug

Indikatorer:



- Indikatorlampen **lyser**, hvis der er valgt intelligent dosering for beholderen.
- Indikatoren for indstillingsværdierne, f.eks. ∆∆ **blinket**, hvis der er valgt intelligent dosering, og påfyldningsniveauet for beholderen er under minimum.

Til-/fravalg af intelligent dosering og tilpasning af doseringsstyrke:

Fra fabrikkens side er den intelligente dosering af vaskemidler forindstillet for alle programmer, hvor den automatiske dosering kan anvendes.

Der kan findes en oversigt over alle mulige programindstillinger i tillægget til brugs- og opstillingsvejledningen.

Doseringsmængden for vaskemidler er indstillet til ∆ (let snavset vasketøj) og for skyllemidler til ∆∆ (normalt blødt vasketøj) og kan ændres individuelt afhængigt af programmet. → Side 14

Som supplement til den intelligente dosering kan der efter behov hældes andre vaskeplejemidler (f.eks. pletsalt) i det venstre rum. → Side 22

Bemærk: Valget (til/fra) samt den valgte doseringsstyrke for i-Dos og i-Dos bibeholdes for de enkelte programmer, indtil den ændres, også selv om der slukkes for maskinen.

Påfyldning af vaske-/skyllemiddel:

Når der er valgt intelligent dosering, og en af de tilhørende indikatorer blinker, betyder det, at påfyldningsniveauet er faldet til under minimum. Indholdet er endnu tilstrækkeligt til ca. 3 vaske.

Der kan når som helst efterfyldes med vaskemiddel eller skyllemiddel af samme slags. Ved skift af produkt/producent anbefales det at rengøre beholderne forinden. → Side 25

Tilpas eventuelt basisdoseringsmængden.

Basis-/grundindstillinger

Basisdoseringsmængder:

- **ved vaskemidler** - producentens angivelser for normalt snavset tøj og den aktuelle vandhårdhed.
- **ved skyllemidler** - producentens anbefaling for mellem blødhed.

Oplysningerne om dette findes på etiketten på vaske-/skyllemidlets emballage, eller kan oplyses direkte hos producenten.

Brug en teststrimmel for at konstatere vandhårdheden, eller få vandhårdheden oplyst på det lokale vandværk.

Aktuel vandhårdhed:



Her et eksempel på vaskemiddeldosering på en emballageetiket:

Tilsmuds- ningsgrad → Vandhårdhed ↓	let	normalt	kraftigt	meget kraftigt
blødt/mellem	55 ml	75 ml	120 ml	160 ml
hårdt/meget hårdt	75 ml	95 ml	150 ml	180 ml

Standardindstillingen for grunddosermængden er forindstillet iht. den pågældende region (f.eks. 75 ml vaskemiddel og 36 ml skyllemiddel).

Indstil grunddosermængden for vaskemiddel i henhold til etiketten på vaskemidlets emballage. Tag hensyn til den lokale vandhårdhed.

Vælg grunddosermængden for skyllemiddel svarende til den ønskede blødhed for vasketøjet.

Ændring af en grunddosermængde påvirker alle tre doseringsstyrker ens.

Anvisninger

- Ved meget koncentrerede vaskemidler skal grunddosermængden reduceres.
- Kontroller indstillingen for grunddosermængden, hvis der gentagne gange forekommer kraftig skumdannelse under vasken. Endvidere kan visse flydende vaskemidler danne mere skum. Hvis grunddosermængden og dosermængden er korrekt indstillet, anbefales det i så fald at anvende et andet flydende vaskemiddel.

Ændring af basisdosermængde:

1. Tryk let på det pågældende i-Dos-betjeningsfelt (☞ eller ☞) i ca. 3 sekunder. Den forindstillede grunddosermængde vises.

2. Indstil den ønskede basisdosermængde ved et berøre tasterne + eller - let. Indstillingen er aktiv uden bekræftelse.
3. Tryk igen let på det pågældende i-Dos-betjeningsfelt for at vende tilbage til udgangstilstanden.
Bemærk: Indstillingerne bibeholdes, indtil de ændres igen, også selv om der slukkes for maskinen.

Manuel dosering

I programmer, hvor en intelligent dosering ikke er mulig eller efter ønske ikke skal anvendes (i så fald stilles intelligent dosering på fra (off)), skal vaskemidlet fyldes i det venstre rum.

Supplerende til den intelligente dosering kan der her doseres ekstra hjælpemidler som f.eks. blødgøringsmiddel, blegemiddel eller pletfjerner.



Advarsel

Øjen-/hudirritationer!

Der kan sprøjte vaske-/plejemidler ud, hvis sæbeskuffen åbnes, mens maskinen kører.

Luk sæbeskuffen op med forsigtighed. Skyl øjne eller hud grundigt, hvis de kommer i kontakt med vaske-/plejemidler.

Kontakt en læge, hvis vaske-/plejemidlerne ved et uheld er blevet indtaget.

Pas på!

Skader på maskinen

Vaskemaskinens overflader kan blive beskadiget, hvis de kommer i berøring med rengøringsmidler og midler til forbehandling af vasketøjet (f.eks. pletfjerner, forvaskespray osv.). Pas på, at sådanne midler ikke kommer i kontakt med vaskemaskinens overflader. Tør straks rester af forstøvet

spray og andre rester/dråber af med en fugtig klud.

Anvisninger

- Alle vaske-/pleje- og rensmidler skal doseres iht. producentens anvisninger.
- Tilsæt ikke ekstra vaskemiddel via den intelligente dosering, hvis vaskemidlet er doseret manuelt (sæt i så fald den intelligente dosering fra (off)), det forhindrer overdosering og skumdannelse
- Fortynd tyktflydende skylle- og formskyllemidler med vand, derved forhindres tilstopninger.

Dosering og tilsætning af vaskemiddel:

1. Træk sæbeskuffen ud.

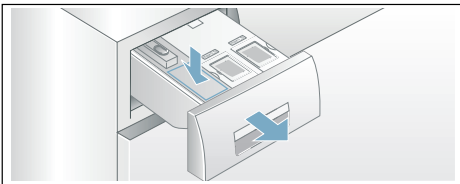

2. Doser det venstre rum svarende til:
 - Tøjets tilsmudsningsgrad,
 - vandhårdhed (kan oplyses på vandværket),
 - vasketøjsmængde,
 - producentens angivelser.
3. Luk sæbeskuffen.





Indstilling af apparat

Følgende indstillinger kan ændres i betjenings- og indikatorfeltet:

- lydstyrken for advarselssignalerne (f.eks. ved programslut),
- betjeningssignalernes lydstyrke,
- betjenings- og indikatorfeltets lysstyrke,
- tilvalg/fravalg af påmindelsesfunktionen for tromlerengøring.

For at ændre indstillingerne skal indstillingsmodus altid aktiveres først.

Aktivering af indstillingsmodus

1. Tænd for apparatet. Indstillingerne for det aktuelle program vises.
2. Tryk let på betjeningsfeltet . Indstillingsmodus er aktiveret, og indikatoren for advarselssignalerne  og den forindstillede lydstyrke lyser.

Nu kan indstillingerne ændres:



Ændring af lydsignalets lydstyrke

Tryk let på betjeningsfelt $+$ eller $-$, til den ønskede indstillingsværdi for lydstyrken af **Advarselssignaler** vises:

Indstillingsværdier:

- | | |
|---|------------|
| 0 | fra |
| 1 | lavt |
| 2 | mellem |
| 3 | højt |
| 4 | meget højt |



Afslut indstillingsmodus, eller:



Og tryk igen let på . Indikatoren for **Betjenings signaler** ) og den forindstillede lydstyrke lyser.

Tryk let på $+$ eller $-$, eller korriger indstillingsværdien (som ovenfor).

Afslut indstillingsmodus, eller:

Ændre Touch-displayets lysstyrke.

Og tryk igen let på . Indikatoren for Touch-displayets  lysstyrke og den forindstillede lysstyrke lyser.

Tryk let på  eller , eller korriger indstillingsværdien:



Indstillingsværdier:

- 1 svagt lys
- 2 normalt lys
- 3 kraftigt lys
- 4 meget kraftigt lys

Afslut indstillingsmodus, eller:

Vælg/fravælg påmindelsesfunktionen for tromlerengøring.

Og tryk igen let på . Indikatoren for tromlerengøringens  påmindelsesfunktion lyser.

Vælg påmindelsesfunktionen til (on) eller fra (oFF) ved at trykke let på  eller .

Afslutning af indstillingsmodus

For at afslutte og gemme indstillingerne:

- Vent ca. 15 minutter, eller
- tryk igen let på , eller
- Sluk for apparatet. De valgte indstillinger bliver aktiveret, næste gang maskinen tændes.

Sensorsystem

Mængdeautomatik

Mængdeautomatikken tilpasser i alle programmer vandforbruget optimalt afhængigt af tekstiltype og tøjmenge.

Balancekontrol-system

Det automatiske balance-kontrolsystem registrerer ubalance og sørger for jævn fordeling af tøjet ved hjælp af gentagne centrifugeringsstarter.

Af hensyn til sikkerheden bliver hastigheden ved stærk ubalance reduceret eller centrifugeringen udelades helt.

Bemærk: Læg både små og store stykker tøj i tromlen. → *Side 30*

VoltMonitor

afhængigt af model

Kolonet i Færdig om-tid-indikatoren:

- **blinker**, hvis den aktuelle spænding er for lav.
- **pulserer**, hvis der blev registreret for lav spænding i løbet af programmet.



Bemærk: For lav spænding kan f.eks. medføre programforlængelse og/eller et utilfredsstillende centrifugeringsresultat.



Rengøring og vedligeholdelse

⚠ Advarsel Livsfare!

Ved kontakt med spændingsførende dele er der fare for elektrisk stød. Sluk for apparatet, og træk netstikket ud af kontakten.

⚠ Advarsel Fare for forgiftning!

Rengøringsmidler med indhold af opløsningsmidler, som f.eks. rensbenzin, kan danne giftige dampe. Anvend derfor ikke rengøringsmidler med indhold af opløsningsmidler.

Pas på! Skader på apparatet

Rengøringsmidler med indhold af opløsningsmidler, som f.eks. rensbenzin, kan beskadige overflader og maskinens komponenter. Anvend derfor ikke rengøringsmidler med indhold af opløsningsmidler.

Sådan forebygges dannelse af biofilm og ubehagelig lugt:

Anvisninger

- Sørg for god ventilation i det rum, hvor vaskemaskinen er opstillet.
- Lad luge og sæbeskuffe være åbne, når vaskemaskinen ikke er i brug.
- Brug af og til et program på **Bomuld 60 °C** og et vaskepulver til kogevask.

Kabinet/betjeningsfelt

- Tør kabinettet og betjeningsfeltet af med en blød, fugtig klud.
- Fjern rester af vaskemiddel med det samme.
- Der må ikke rengøres med en vandstråle.

Vasketromle

Brug et rengøringsmiddel uden klor, og anvend aldrig ståluld.

Udfør programmet **Tromlerengøring 90 °C** uden vasketøj til rengøring af tromlen, eller hvis der er opstået ubehagelig lugt i vaskemaskinen. Brug et vaskemiddel til kogevask.

Afkalkning

Ved korrekt vaskemiddeldosering er afkalkning ikke nødvendig. Hvis det alligevel skulle være nødvendigt, skal anvisningerne fra afkalkningsmidlets producent følges. Der kan købes egnede afkalkningsmidler på vores internetside eller hos kundeservice.
→ Side 32

i-Dos-sæbeskuffe og kabinet

1. Tømning af doseringsbeholder:

I den forreste del af doseringsbeholderne er der placeret tømningåbninger med aftagelige propper. For at tømme doseringsbeholderne skal sæbeskuffens håndtag først tages af som vist:

- a) Træk sæbeskuffen ud.

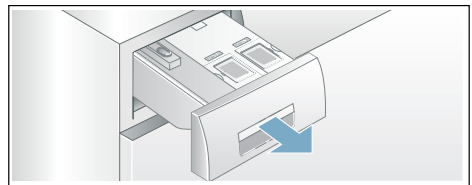

- b) Træk låselasken (A) på bagsiden af sæbeskuffens håndgreb (nederst i midten) lidt udad, og træk samtidig det frigjorte sæbeskuffehåndgreb (B) opad.

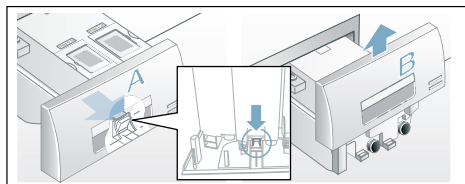

- c) Doseringsbeholderne tømmes ved forsigtigt at fjerne den pågældende prop og tappe indholdet af i en egnet beholder.

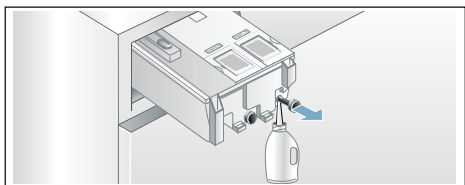

- d) Tryk proppen helt ind til anslaget igen.

2. Rengøring af doseringsbeholder/ sæbeskuffe:

Sæbeskuffen kan tages helt ud, så de tomte doseringsbeholdere kan rengøres.

- a) Doseringsbeholderne skal være tømt, inden sæbeskuffen tages ud.

Bemærk: Sæt først sæbeskuffens håndgreb på igen efter rengøringen.

- b) Træk skuffen ud.
c) Tryk på låselasken, og tag sæbeskuffen helt ud.

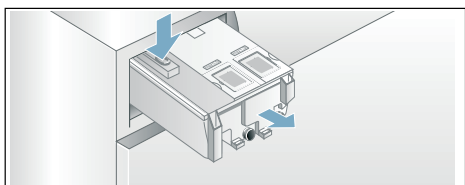

- d) Vær forsigtig, når sæbeskuffens låg tages af.

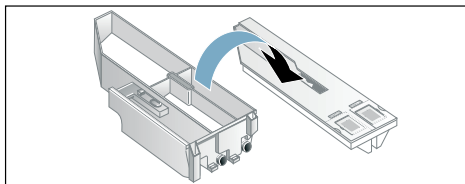

Pas på!

Sæbeskuffen kan blive beskadiget! Sæbeskuffen indeholder elektriske komponenter. Hvis de kommer i kontakt vand, kan de blive beskadiget.

- Rengør ikke låget i opvaskemaskinen, og dyp det ikke i vand.

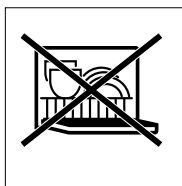

- Stikket bagest på sæbeskuffen skal beskyttes mod fugtighed, vaskemidler og rester af skyllemiddel. Rengør i givet fald de udvendige flader med en blød, fugtig klud. Det skal være helt tørt, inden det sættes på plads.

- e) Rengør skålen og låget med en blød, fugtig klud eller med håndbruseren. Rengør også de indvendige flader med en blød, fugtig klud.

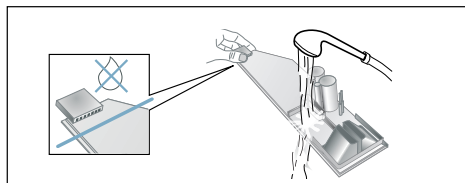

- f) Tør skålen og låget af, og sæt dem sammen igen.
g) Skyd sæbeskuffens håndgreb på oppefra, til det går i indgreb.

- h) Rengør kabinettet til sæbeskuffen indvendigt.
- i) Skyd sæbeskuffen helt ind på plads.

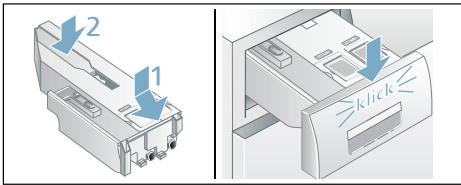

Afløbspumpe tilstoppet, nødtømning

⚠ Advarsel

Fare for skoldning!

Vaskevandet bliver meget varmt, når der vaskes ved høje temperaturer. Berøring af det varme vaskevand kan medføre skoldning. Lad varmt vaskevand køle af.

1. Luk for vandhanen, så der ikke løber yderligere vand ind i maskinen, som derefter skal tømmes ud via afløbspumpen.
2. Sluk for apparatet. Træk netstikket ud.
3. Åbn serviceklappen, og tag den af.

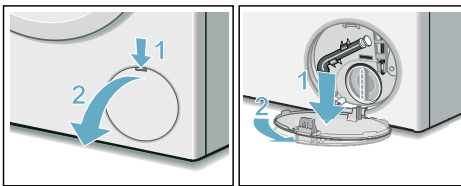

4. Tag tømningsslangen ud af holderen. Træk proppen ud, og lad vandet løbe af i en egnet beholder. Tryk proppen på plads, og sæt aftapningsslangen på plads i holderen.

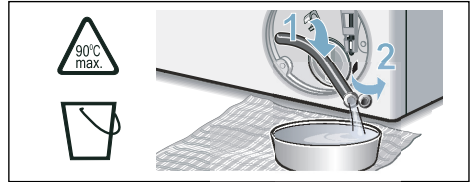

5. Skru pumpedækslet af med forsigtighed - der kan løbe restvand ud. Rengør pumpehuset indvendig, pumpedækslets gevind og pumpehuset. Pumpens vingehjul skal kunne drejes. Sæt pumpedækslet på igen, og skru det fast. Håndtaget skal stå lodret.

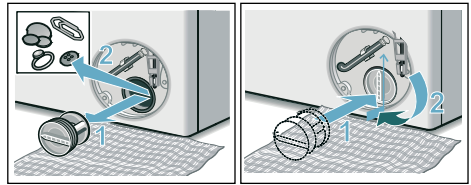

6. Sæt serviceklappen på plads, lad den gå i indgreb, og luk den.

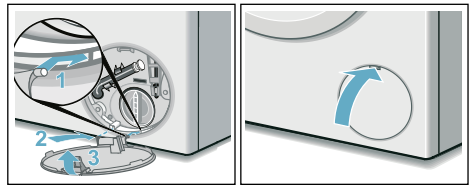

Bemærk: Gør følgende for at forhindre, at der løber ubenyttet vaskemiddel ud i afløbet ved næste vask: Hæld 1 liter vand i det venstre rum, og start programmet **Udpumpning**.

Afløbsslange er tilstoppet ved vandlås

1. Sluk for apparatet. Træk netstikket ud.
2. Skru slangespændebåndet op. Træk forsigtigt afløbsslangen af, der kan løbe restvand ud.

da En fejl, hvad gør man?

3. Rens afløbsslangen og studsens på vandlåsen.

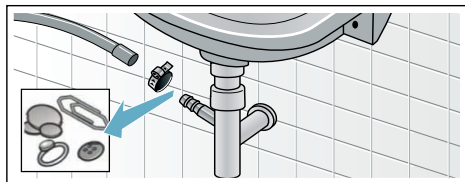

4. Sæt afløbsslangen på igen, og spænd den fast med spændebåndet.

Filter i vandtilførsel tilstoppet

1. Reducer først vandtrykket i vandtilførselsslagen:
 - a) Luk vandhanen.
 - b) Vælg et vilkårligt program (med undtagelse af Skyl/Centrifugering/Udpumpning/Udpumpning).
 - c) Start programmet, og lad det køre i ca. 40 sekunder.
 - d) Sluk for apparatet.
 - e) Træk netstikket ud.
2. Rens filtrene:
 - a) Tag slangen af vandhanen. Rens filtret med en lille børste.

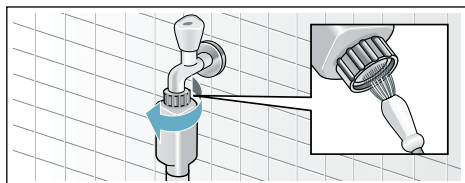

- b) Rens filtret på bagsiden af maskinen ved modellerne Standard og Aqua-Secure:
Tag slangen bag på maskinen af.
Tag filtret ud med tang, og rens det.

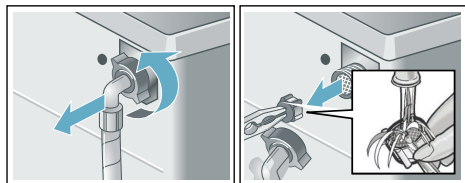

- c) Tilslut slangen, og kontroller tætheden.

? En fejl, hvad gør man?

Nødåbning

f.eks. ved strømsvigt

Programmet kører videre, så snart strømforsyningen er gendannet.

Hvis vasketøjet alligevel skal tages ud, åbnes lugen som beskrevet i det følgende:

⚠ Advarsel

Fare for skoldning!

Når der vaskes ved høje temperaturer, kan berøring af varmt vaskevand og vasketøj føre til forbrændinger. Lad det evt. køle af først.

⚠ Advarsel

Fare for tilskadekomst!

Hvis hånden stikkes ind i den roterende tromle, kan der ske tilskadekomst. Stik ikke hånden ind i den roterende tromle. Vent, til tromlen er holdt op med at dreje.







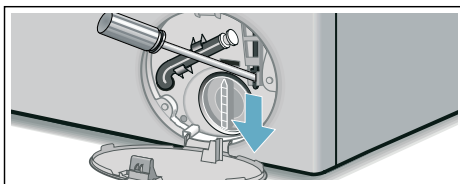







Pas på! Vandskade

Udløbende vand kan føre til vandskader. Luk ikke lugen op, hvis der ses vand bag glasset.

1. Sluk for apparatet. Træk netstikket ud.
2. Tøm vaskevandet ud. → Side 27
3. Træk døråbneren nedad med et værktøj, og slip den. Herefter kan lugen åbnes.



Anvisninger i displayfeltet

Indikator	Årsag/Afhjælpning
 fra	Lugen er låst op, ved programslut eller i pause-tilstand, når der kan efterfyldes vasketøj.
 lyser	<ul style="list-style-type: none"> ■ Under programmet. Lugen er låst. ■ I pause-tilstand: temperatur for høj. Vent, til temperaturen er faldet. ■ I pause-tilstand: centrifugeringshastighed for høj. Vent, til tromlen står stille. ■ I pause-tilstand: vandstand for høj. Efterfyldning af vasketøj er ikke mulig. Tryk let på tasten  igen for at fortsætte programmet.
 blinker	<ul style="list-style-type: none"> ■ Langsomt: lugen kan i øjeblikket ikke låses eller låses op. Ventetid påkrævet. ■ Hurtigt: luk lugen, fordi der kan løbe vand ud fra vasketøjet.
 fra	Ved programslut, ved åben lug
 lyser	Efter programstart
 blinker	Inden programstart, i pause-tilstand
i-Dos-indstillingsværdi, f.eks. 00, blinker	Minimum-påfyldningsniveau registreret i den pågældende beholder, påfyld igen. → <i>Side 21</i>
 lyser	Sæbeskuffe er trukket ud.
 lyser	Vandtryk for lavt (kan forlænge programmets varighed).
 blinker	Ingen vandtilførsel: <ul style="list-style-type: none"> ■ Luk helt op for vandhanen. ■ Tilløbsslangen har knæk/er i klemme. ■ Rens evt. filtret. → <i>Side 28</i>
 3 sec lyser	Børnesikring aktiveret - deaktiver børnesikring. → <i>Side 18</i>
 3 sec blinker	Børnesikringen er aktiveret, programvælgeren er blevet drejet, eller der er trykket på et betjeningsfelt.
 blinker	Udfør programmet på Tromlerengøring 90 °C eller et program på 60 °C for at rengøre tromle og vaskekar. Anvisninger <ul style="list-style-type: none"> ■ Udfør programmet uden vasketøj. ■ Brug et vaskpulver til kogevask eller et vaskemiddel med blegemiddel. Brug kun halvdelen af den mængde vaskemiddel, som er anbefalet af producenten, for at undgå skumdannelse. Brug ikke et uld- eller finvaskemiddel. ■ Aktivere/deaktivere advarselssignaler
 lyser	Der er registreret for meget skum, der er aktiveret ekstra skylninger. Brug mindre vaskemiddel til samme tøj mængde ved næste vask.
E:10 skiftevis med -00, -10 eller -20	Fejl i i-Dos-systemet. i-Dos-funktionen er automatisk deaktiveret. Apparatet kan bruges normalt med manuel dosering. Kontakt kundeservice vedr. reparation af i-Dos-systemet.

da En fejl, hvad gør man?

Indikator	Årsag/Afhjælpning
E:60 skiftevis med -2b og End	Ved programslut. Ingen fejl ved apparatet – ubalance-kontrolsystemet har afbrudt for centrifugeringen, fordi vasketøjet var ujævnt fordelt. Læg både små og store stykker vasketøj i tromlen. Centrifuger evt. vasketøjet igen.
E:35 skiftevis med -10	Vand i bundkar, maskinen er utæt. Luk for vandhanen. Kontakt kundeservice! → Side 32
E:36 skiftevis med -10	<ul style="list-style-type: none">■ Afløbspumpe tilstoppet. Rens afløbspumpen. → Side 27■ Afløbsslange/afløbsrør tilstoppet. Rens afløbsslangen på vandlåsen. → Side 27
Andre indikatorer	Sluk for maskinen, vent i 5 sekunder, og tænd den igen. Kontakt kundeservice, hvis indikatoren vises igen. → Side 32

En fejl, hvad gør man?

Fejl	Årsag/Afhjælpning
Der løber vand ud.	<ul style="list-style-type: none">■ Fastgør afløbsslangen korrekt/udskift den.■ Spænd forskruningen på tilløbsslangen.
Ingen vandtilførsel. Vaskemidlet er ikke skyllet ind.	<ul style="list-style-type: none">■ Programmet starter ikke?■ Er vandhanen lukket?■ Er filtret tilstoppet? Rens filtret. → Side 28■ Er der knæk på tilløbsslangen, eller er den i klemme?
Doseringsbeholderen er tom, indikatoren for påfyldningsniveau blinker ikke.	<ul style="list-style-type: none">■ Er sæbeskuffens låg/stik snavset? Rengør sæbeskuffen. → Side 25■ Er sæbeskuffen sat korrekt på plads? → Side 21
Der er påfyldt et forkert vaske-/skyllemiddel i doseringsbeholderen.	Doseringsbeholder: <ol style="list-style-type: none">4. Tøm doseringsbeholderen, og rens den. → Side 255. Påfyld den igen.
Vaske-/skyllemiddel i doseringsbeholderne er blevet for tykt.	Rengør doseringsbeholderne, og påfyld igen.
Lugen kan ikke åbnes.	<ul style="list-style-type: none">■ Sikkerhedsfunktion er aktiv. Programafbrydelse? → Side 19■ Lugen kan kun åbnes med nødåbning? → Side 28
Programmet starter ikke.	<ul style="list-style-type: none">■ Er programmet startet, eller er der valgt Færdig om-tid?■ Er lugen lukket?■ Er børnesikring aktiveret? Deaktiver børnesikring. → Side 18■  lyser. Sæbeskuffen er ikke sat korrekt på plads. Sæt sæbeskuffen korrekt på plads.
Tromlen rykker frem og tilbage/bevæger sig efter programstart.	Ingen fejl - ved programstart kan den interne motortest medføre, at tromlen kortvarigt rykker frem og tilbage.

Fejl	Årsag/Athjælpning
Vaskevandet pumpes ikke ud.	<ul style="list-style-type: none"> ■ Rens afløbspumpen. → <i>Side 27</i> ■ Rens afløbsslange og/eller afløbsrør.
Der er ikke synligt vand i tromlen.	Ingen fejl – vandstanden er under det synlige område.
Centrifugeringsresultat er ikke tilfredsstillende. Vasketøj er vådt/for fugtigt.	<ul style="list-style-type: none"> ■ Ingen fejl – ubalance-kontrolsystemet har afbrudt for centrifugeringen, fordi vasketøjet er fordelt ujævnt. Læg både små og store stykker vasketøj i tromlen. ■ Er der valgt Antikrøl? → <i>Side 15</i> ■ Er det valgte omdrejningstal for lavt?
Gentagne forsøg på start af centrifugering.	Ingen fejl – ubalancekontrolsystemet udligner uligevægten.
Programmet varer længere end normalt.	<ul style="list-style-type: none"> ■ Ingen fejl – ubalance-kontrolsystemet udligner uligevægt ved at fordele tøjet flere gange. ■ Ingen fejl – skumkontrolsystemet er aktiveret – der aktiveres en ekstra skylning.
Programvarigheden ændrer sig under vaskesyklussen.	Ingen fejl – programforløbet optimeres i forhold til den pågældende vaskeprocess. Det kan medføre, at programmets varighed ændres i displayet.
Restvand i det venstre rum til plejemiddel.	<ul style="list-style-type: none"> ■ Ingen fejl – det har ingen indflydelse på plejemidlets virkning.
Der er en ubehagelig lugt i vaskemaskinen.	<p>Udfør programmet Tromlerengøring eller Bomuld 90 °C uden vasketøj. Brug et vaskepulver til kogevaske eller et vaskemiddel med blegemiddel.</p> <p>Bemærk: Brug kun halvdelen af den mængde vaskemiddel, som er anbefalet af producenten, for at undgå skumdannelse. Brug ikke et uld- eller finvaskemiddel.</p>
Indikatoren  lyser i Touch-displayet. Der kommer evt. skum ud af sæbeskuffen.	<p>Er det brugt for meget vaskemiddel?</p> <p>Hæld en spiseskefuld skyllemiddel blandet med en 1/2 liter vand i det venstre rum (ikke ved outdoor- og sportswear-tekstiler og tekstiler med dunfyld!). Brug mindre vaskemiddel ved næste vask.</p>
Gentagne gange kraftig skumdannelse.	<ul style="list-style-type: none"> ■ Kontroller basisdoseringsindstilling og doseringsmængde. ■ Brug evt. et andet flydende vaskemiddel.
Der drypper vaske-/skyllemiddel ned fra manchetten, som samler sig på lugen eller i manchettens fold.	Der er fyldt for meget vaske-/skyllemiddel i doseringsbeholderne. Vær opmærksom på markeringen max i doseringsbeholderne.
Kraftig støj, vibrationer og maskinen "vandr" under centrifugering.	<ul style="list-style-type: none"> ■ Er vaskemaskinen indjusteret til vandret? Indjuster vaskemaskinen. → <i>Side 37</i> ■ Er maskinens fødder gjort fast? Fastgør vaskemaskinens fødder. → <i>Side 37</i> ■ Er transportsikringerne fjernet? Fjern transportsikringerne. → <i>Side 34</i>

Fejl	Årsag/Afhjælpning
Touch-displayet fungerer ikke under driften.	<ul style="list-style-type: none"> ■ Strømafbrydelse? ■ Er sikringen blevet aktiveret? Slå sikringen til/udskift den. ■ Kontakt kundeservice, hvis fejlen opstår igen.
Der er rester af vaskemiddel på tøjet.	<ul style="list-style-type: none"> ■ Nogle fosfatfri vaskemidler indeholder vandopløselige rester. ■ Vælg Skyl, eller børst tøjet efter vask.
I pause-tilstand blinker > , og ☺ lyser.	<ul style="list-style-type: none"> ■ Vandstand for høj. Efterfyldning af vasketøj er ikke mulig. Luk i givet fald lugen med det samme. ■ Tryk let på tasten > igen for at fortsætte programmet.
I pause-tilstand blinker > , og ☺ er slukket.	Lugen er ikke låst. Det er muligt at efterfylde vasketøj.
Hvis fejlen ikke selv kan afhjælpes (efter sluk/tænd), eller hvis vaskemaskinen skal repareres:	
<ul style="list-style-type: none"> ■ Sluk for maskinen, og træk stikket ud af stikkontakten. ■ Luk for vandhanen, og kontakt kundeservice. 	



Kundeservice

Kontakt kundeservice, hvis fejlen ikke kan afhjælpes på egen hånd. → Omslagsside

Vi finder altid en passende løsning, også for at undgå unødvendige teknikerbesøg.

Oplys vaskemaskinens modelnummer (E-Nr.) og fabriksnummer (FD) ved henvendelse til kundeservice.

E-Nr. _____	FD _____
-------------	----------

E-nr. Modelnummer
FD Fabriksnummer

*Afhængigt af model findes disse oplysninger følgende steder:

På lugens inderside* / indvendig i serviceklappen* og på bagsiden af apparatet.

Stol på producentens kompetence.

Kontakt os. Således sikres det, at reparationer udføres af uddannede serviceteknikere, som anvender originale reservedele.



Tekniske data

Mål:

850 x 600 x 590 mm

(højde x bredde x dybde)

Vægt:

70 - 85 kg (afhængigt af model)

Nettilslutning:

Netspænding 220-240 V, 50 Hz (60 Hz afhængigt af model)

Mærkestrøm 10 A

Nominel effekt 1900 - 2300 W

Vandtryk:

100 - 1000 kPa (1 - 10 bar)

Effektforbrug i slukket tilstand:

0,1 W

Effektforbrug i standby-tilstand:

0,43 W

Opstilling og tilslutning

Leveringsomfang

Bemærk: Kontroller maskinen for transportskader. Maskinen må ikke tages i brug, hvis den er beskadiget. Kontakt forhandleren, hvor apparatet købt, eller vores kundeservice i tilfælde af reklamationer.

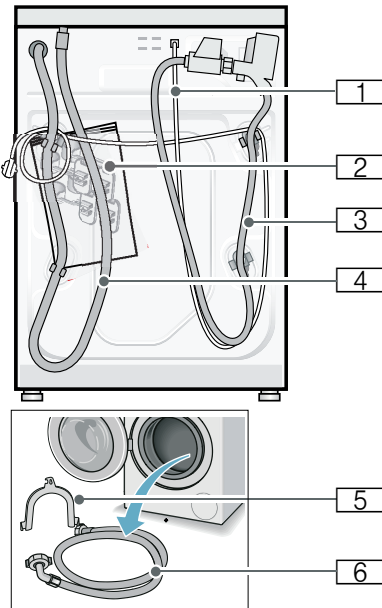

- 1** Netledning
- 2** Pose:
 - Brugs- og opstillingsvejledning
 - Liste over kundeserviceafdelinger*
 - Garanti*
 - Kapper til afdækning af åbningerne, når transportsikringerne er fjernet
 - Skruenøgle*
- 3** Vandtilførselslange ved model Aquastop
- 4** Afløbsslange

- 5** Rørbøjning til fastgørelse af afløbsslange*
- 6** Vandtilførselslange ved model Standard/Aqua-Secure

* afhængigt af model

Når afløbsslangen sluttes til en vandlås, er det **derudover** nødvendigt med et slangespændebånd \varnothing 24 - 40 mm (specialforretning).

Praktisk værktøj

- Vaterpas til indjustering
- Skruenøgler:
 - SW13 til løsning af transportsikringerne og
 - SW17 til justering af maskinens fødder

Sikkerhedsanvisninger

Advarsel

Fare for tilskadekomst!

- Vaskemaskinen er meget tung. Vær forsigtig, når vaskemaskinen løftes/transporteres.
- Hvis vaskemaskinen løftes i fremspringende dele (f.eks. lugen), kan delene knække af og forårsage tilskadekomst. Løft ikke vaskemaskinen i fremspringende dele.
- Forkert førte slanger og netledninger medfører fare for snubling og tilskadekomst. Slangere og ledninger skal føres, så der ikke er fare for snubling.

Pas på! Skader på apparatet

Hvis vandet i slangerne fryser, kan de knække/springe. Vaskemaskinen må ikke opstilles på steder, hvor der er fare for frost og/eller i det fri.

Pas på! Vandskade

Tilslutningsstederne til vandtilførsels- og vandafløbsslangerne står under højt vandtryk. For at undgå lækager eller vandskader er det meget vigtigt, at anvisningerne i dette kapitel overholdes.

Anvisninger

- Ud over de her anførte anvisninger kan der være særlige forskrifter fra det pågældende vandværk og elektricitetsselskab, som skal overholdes.
- Lad i tvivlstilfælde en fagmand foretage tilslutningen.

Opstillingssted

Bemærk: Det er vigtigt, at maskinen står stabilt, så den ikke vandrer!

- Opstillingsfladen skal være fast og plan.
- Bløde gulve/gulvbelægninger er uegnede.

Opstilling på en sokkel eller gulv på træbjælker

Pas på! Skader på apparatet

Vaskemaskinen kan "vandre" under centrifugeringen og vippe/falde ned fra soklen.

Fastgør altid apparatets fødder med monteringsbeslag.

Bestill.-nr. WMZ 2200, WX 9756, Z 7080X0

Bemærk: Opstilling på et gulv på træbjælker:

- Placer så vidt muligt maskinen i et hjørne,
- på en vandbestandig træplade (min. 30 mm tyk), som er skruet fast til gulvet.

Opstilling på repos med skuffe

Repos, bestill.nr.: WMZ 20490, WZ 20490, WZ 20510, WZ 20520

Indbygning af maskinen i et køkkenelement

Advarsel Livsfare!

Ved kontakt med spændingsførende dele er der fare for elektrisk stød.

Fjern aldrig apparatets afdækningsplade.

Anvisninger

- Nødvendig nichebredde 60 cm.
- Vaskemaskinen må kun opstilles under en gennemgående bordplade, som er fast forbundet med de tilstødende skabe.

Fjerne transportsikringer

Pas på! Skader på apparatet

- Maskinen skal være sikret med transportsikringer under transport. Hvis transportsikringer ikke fjernes, kan de f.eks. beskadige tromlen, når vaskemaskinen startes. Fjern ubetinget alle 4 transportsikringer helt, inden maskinen tages i brug første gang. Opbevar sikringerne.
- Transportsikringerne skal ubetinget anbringes igen ved en eventuel senere transport for at undgå transportskader.

Bemærk: Opbevar skruer og muffer.

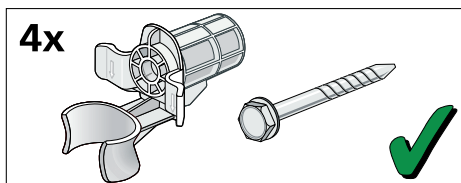

1. Tag slangerne ud af holderne.

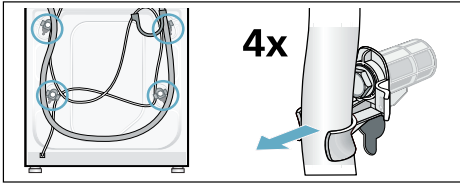

2. Skru alle 4 transportsikringskrue ud, og fjern dem. Fjern mufferne. Tag netledningen ud af holderne.

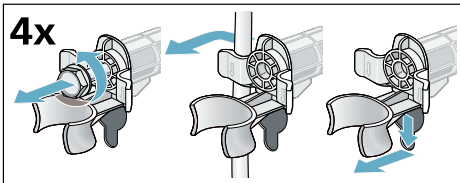

3. Sæt afdækningerne i. Lås afdækningerne fast ved at trykke på låsekroge.

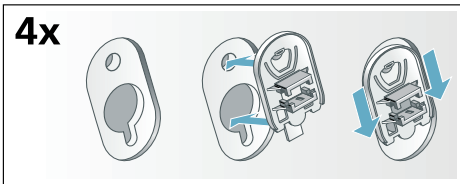

Slange- og ledningslængder

- Tilslutning i venstre side

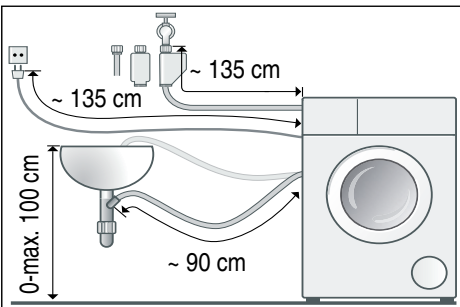

- Tilslutning i højre side

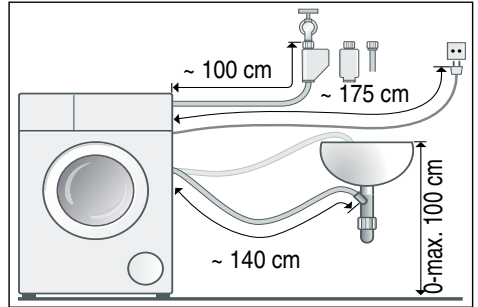

Tip: Fås hos forhandler/kundeservice:

- Forlængerstykke til Aquastop- hhv. koldtvands-tilførselsslange (ca. 2,50 m). Bestill.-nr. WMZ2380, WZ10130, CZ11350, Z7070X0
- Længere tilførselsslange (ca. 2,20 m) til model Standard

Vandtilførsel

⚠ Advarsel Livsfare!

Ved kontakt med spændingsførende dele er der fare for elektrisk stød. AquaStop-sikkerhedsventilen må ikke dyppes i vand (indeholder en elektrisk ventil).

Vær opmærksom på følgende ved tilslutningen:

Anvisninger

- Vaskemaskinen må kun anvendes med koldt ledningsvand.
- Maskinen må aldrig tilsluttes til blandingsbatteriet på en trykløs vandvarmer.
- Brug kun den leverede vandtilførselsslange eller en tilførselsslange, der er købt hos en autoriseret forhandler. Der må ikke anvendes brugte tilførselsslanger.
- Vandtilførselsslangen må hverken knækkes, klemmes, ændres eller skæres over (slangens styrke kan i givet fald ikke længere garanteres).

da Opstilling og tilslutning

- Spænd kun slangeforskrutningerne til med hånden. Hvis forskrutningerne spændes for fast til med et værktøj (tang), kan gevindene tage skade.

Optimalt vandtryk i vandforsyningsnet
minimum 100 kPa (1 bar)

maksimum 1000 kPa (10 bar)

Når vandhanen er helt åbnet, skal vandflowet være mindst 8 l/min.

Hvis vandtrykket er højere, skal der monteres en trykreduktionsventil.

Tilslutning

Tilslut vandtilførselsslangen på vandhanen ($\frac{3}{4}$ " = 26,4 mm) og på maskinen (ikke ved modeller med AquaStop, fast installeret slange):

- Model: **Standard**

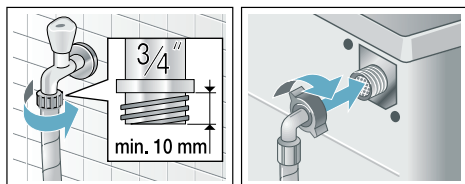

- Model: **Aqua-Secure**

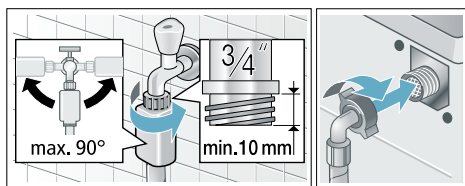

- Model: **AquaStop**

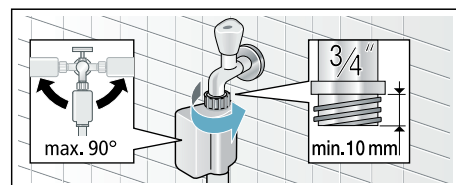

Bemærk: Åbn forsigtigt vandhanen, og kontroller samtidig, om tilslutningsstederne er tætte.

Skrueforbindelsen står under vandledningstryk.

Vandafløb

⚠ Advarsel

Fare for skoldning!

Ved vask ved høje temperaturer kan berøring af det varme vaskevand medføre skoldning, f.eks. når varmt vaskevand pumpes ud i en håndvask. Stik ikke hænderne i varmt vaskevand.

Pas på!

Vandskade

Under udpumpningen er vandtrykket højt i afløbsslangen, som kan glide ud af håndvasken eller af tilslutningsstedet. Fastgør afløbsslangen, så den ikke kan glide ud.

Pas på!

Skader på apparat/tekstiler

Hvis afløbsslangens ende er dykket ned i det udpumpede vand, kan vandet blive suget tilbage i apparatet og beskadige både apparat og tøj.

Kontroller, at:

- Afløbet i vasken ikke er lukket.
- Afløbsslangens ende ikke bliver dykket ned i det udpumpede vand.
- Vandet løber hurtigt nok ud.

Bemærk: Afløbsslangen må hverken knækkes eller trækkes i længden.

Tilslutning

- **Afløb i en vandlås**

Tilslutningsstedet skal sikres med et spændebånd, Ø 24-40 mm (fås i en faghandel).

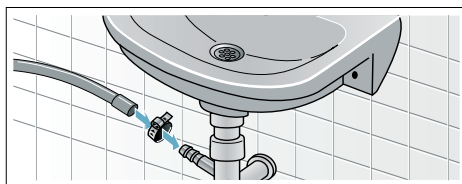

■ Afløb i en håndvask

Fastgør afløbsslangen, så den ikke kan glide ud.
Røjebøjning fås hos kundeservice:
Enkelt-del-nummer 00655300

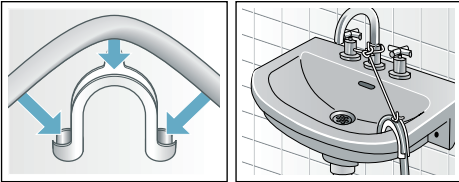

■ Afløb i et kunststofrør med gummimuffe eller i et gulv afløb

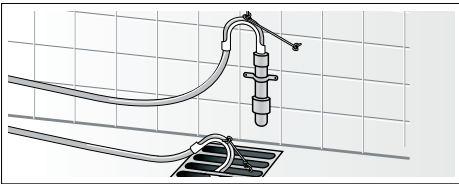

Indjustering

Indjuster apparatet ved hjælp af et vaterpas.

Årsagen til kraftig støj, vibrationer og „vandring“ kan være ukorrekt indjustering!

1. Skru kontramøtrikkerne løse ved at dreje dem i retning med uret med en skruenøgle.
2. Kontroller med et vaterpas, at vaskemaskinen står vandret, og korriger om nødvendigt. Højden ændres, når der drejes på maskinens fødder. Alle fire maskinfødder skal støtte fast mod gulvet.
3. Spænd kontramøtrikkerne fast mod maskinens kabinet. Hold samtidig maskinfoden fast, så højden ikke ændres. Kontramøtrikkerne på alle fire maskinfødder skal være skruet fast op mod maskinens kabinet!



Elektrisk tilslutning

⚠ Advarsel Livsfare!

Ved kontakt med spændingsførende dele er der fare for elektrisk stød.

- Rør ikke ved netstikket med våde hænder.
- Træk altid kun i selve netstikket og ikke i ledningen, da den kan blive beskadiget af dette.
- Træk aldrig netstikket ud, mens maskinen er i drift.

Overhold følgende anvisninger, og sørg for, at:

Anvisninger

- Netspændingen og spændingsangivelsen på vaskemaskinen (typeskiltet) stemmer overens. Tilslutningsværdien og den krævede sikring er angivet på typeskiltet.
- Vaskemaskinen kun tilsluttes vekselstrøm via en forskriftsmæssigt installeret og afsikret stikkontakt.
- Netstik og stikkontakt passer sammen.
- Ledningstværsnittet er stort nok.
- Jordingssystemet er installeret efter forskrifterne.
- Netledningen (om nødvendigt) kun udskiftes af en autoriseret elektriker. Der kan købes netledninger som reservedel hos kundeservice.
- Der ikke bruges multistik/-koblinger og forlængerledninger.

da Opstilling og tilslutning

- Hvis der anvendes et fejlstrømsrelæ, at der kun bruges en type med dette mærke . Kun dette mærke er garanti for, at gældende forskrifter overholdes.
- Der altid er fri adgang til netstikket. Hvis dette ikke er muligt, skal der for at overholde de gældende sikkerhedsforskrifter indbygges en afbryder (2-polet afbrydelse) i den faste installation i overensstemmelse med forskrifterne for den elektriske installation.
- Netledningen må ikke knækkes, klemmes, forandres, skæres over eller komme i berøring med varmekilder.



Inden den 1. vask

Vaskemaskinen er blevet omhyggeligt kontrolleret, inden den forlod fabrikken. For at fjerne eventuelle rester af kontrolvand skal den første vask gennemføres **uden** vasketøj.

Anvisninger

- Vaskemaskinen skal være **opstillet** og **tilsluttet korrekt**. Fra → *Side 33*
- Vaskemaskinen må aldrig tages i brug, hvis den er beskadiget. Kontakt din kundeservice.

Forberedende arbejde:

1. Kontroller maskinen.
2. Påfyld doseringsbeholdere  og . → *Side 20*
3. Fjern beskyttelsesfolien fra betjeningspanelet.
4. Sæt netstikket i stikkontakten.
5. Luk op for vandhanen.

Udfør programmet uden vasketøj:

1. Tænd for apparatet.
2. Luk lugen (læg ikke vasketøj i maskinen!).
3. Indstil programmet **Tromlerengøring 90 °C**.
4. Luk sæbeskuffen op.

5. Hæld ca. 1 liter vand i det venstre rum.
6. Fyld et vaskemiddel til kogevask i det venstre rum.
Bemærk: Brug kun halvdelen af den mængde vaskemiddel, som er anbefalet af producenten, for at undgå skumdannelse. Brug ikke et uld- eller finvaskemiddel.
7. Luk sæbeskuffen.
8. Start programmet.
9. Sluk for maskinen, når programmet er færdigt.

Vaskemaskinen er nu klar til drift.

Transport

f.eks. ved flytning

Pas på!

Fare for beskadigelse af maskinen pga. udløbende vaske-/skyllemiddel fra doseringsbeholderne!

Udløbende vaskemiddel/skyllemiddel kan forringe maskinens funktion, f.eks. kan elektronikken blive beskadiget. Tøm doseringsbeholderne, før maskinen transporteres.

Forberedende arbejde:

1. Luk for vandhanen.
2. Reducer vandtrykket i tilløbsslangen: → *Side 28*; Rengøring og vedligeholdelse - si i vandtilløb tilstoppet
3. Afbryd vaskemaskinens forbindelse til strømmettet.
4. Tap resten af vaskevandet af: → *Side 27*. Rengøring og vedligeholdelse - Pumpe tilstoppet, nødtømning
5. Afmonter slangerne.
6. Tøm doseringsbeholderne. → *Side 25*

Montage af transportsikringer:

1. Tag afdækningerne af, og opbevar dem.
Brug evt. en skruetrækker.

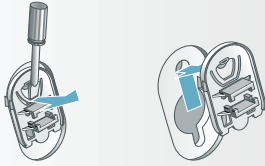
4x

2. Sæt alle 4 muffer i.
Klem netledningen fast i holderne.
Sæt transportsikringsskrue i, og spænd dem til med en SW13 skrueøgle.

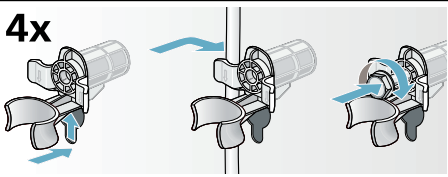
4x

Før maskinen tages i brug igen:

Anvisninger

- Fjern **altid** transportsikringerne!
- Gør følgende for at forhindre, at der løber ubenyttet vaskemiddel ud i afløbet ved næste vask: Hæld 1 liter vand i det venstre rum, og vælg og start programmet **Udpumpning**.

Aqua
Stop

AquaStop-garanti

kun for maskiner med Aqua-Stop

Udover garantikravene overfor sælgeren i henhold til købekontrakten og udover vores produktgaranti yder vi erstatning iht. følgende betingelser:

1. Hvis der skulle opstå en vandskade på grund af en fejl i vores AquaStop-system, yder vi erstatning for skader til private brugere.
2. Denne garanti gælder i hele apparatets levetid.
3. En forudsætning for en garantiydelse er, at apparatet med AquaStop er opstillet og tilsluttet fagligt korrekt i henhold til vores vejledning. Dette omfatter også, at en eventuel AquaStop forlængelse er udført korrekt (originalt tilbehør). Vores garanti omfatter ikke defekte vandledninger eller armaturer frem til vandhanen.
4. Det er principielt ikke nødvendigt at holde apparater med AquaStop under opsyn under driften hhv. at lukke for vandhanen efter endt brug. Vandhanen skal dog lukkes ved længere tids fravær, f.eks. ved flere ugers ferie.

Rådgivning og bestilling af reparation i tilfælde af fejl

DK 44 89 89 85

Der findes kontaktdata for alle lande i den vedlagte kundeservice-liste.

BSH Hausgeräte GmbH
Carl-Wery-Straße 34
81739 München
GERMANY
siemens-home.bsh-group.com

Produceret af BSH Hausgeräte GmbH med varemærkelicens fra Siemens AG



9001104642 (0002)