



Registrer
ditt nye
apparat på
MyBosch nå og
få gratis fordeler:
[bosch-home.com/
welcome](http://bosch-home.com/welcome)



Vaskemaskin

WAT ...

no Bruks- og monteringsveiledning

Din nye vaskemaskin

Du har bestemt deg for en vaskemaskin av merket Bosch.

Vær vennlig å ta deg noen minutter til å lese igjennom denne teksten og på den måten bli kjent med de fordelaktige egenskapene til vaskemaskinen.

For å rettferdiggjøre det høye kravet til kvalitet fra merket Bosch, er enhver vaskemaskin som forlater fabrikken, grundig undersøkt for å sikre feilfri funksjon og tilstand.

Videre informasjon om våre produkter, tilbehør, reservedeler og service finner du på vår nettside www.bosch-home.com, eller du kan henvende deg til våre sentre for kundeservice.

Dersom bruks- og plasseringsveiledningen beskriver flere modeller samtidig, blir det alltid henvist til forskjellene på de aktuelle stedene i teksten.



Apparatet må først tas i bruk etter at du har lest denne bruks- og oppstillingsveiledningen!

Fremstilling

⚠ Advarsel!

Denne kombinasjonen av symbol og signalord viser til en farlig situasjon. Dersom advarselen ikke tas til følge, kan resultatet bli dødsfall eller personskader.

Obs!

Dette signalordet viser til en farlig situasjon. Dersom dette ikke tas til følge, kan resultatet bli dødsfall eller personskader.

Henvisning / tips

Henvisninger om optimal bruk av apparatet / nyttig informasjon.

1. 2. 3. / a) b) c)

Trinnene i fremgangsmåten angis med tall eller bokstaver.

■ / -

Opplistinger angis med en liten boks eller tankestrek.

Innholdsfortegnelse

Forskriftsmessig bruk 4

Sikkerhetsanvisninger 5

Elektrisk sikkerhet.	5
Fare for skade	5
Sikkerhet for barn	5

Miljøvern 6

Emballasje / gammel maskin	6
Sparetips	6

Gjør deg kjent med maskinen. . . 8

Vaskemaskin	8
Betjeningselementer	9

Tøy 11

Klargjøre tøyet	11
Sortere tøyet	11
Stiving.	11
Farging/Avfarging.	12
Bløtlegging	12

Vaskemiddel. 12

Riktig valg av vaskemiddel.	12
Spare energi og vaskemiddel.	13

Forhåndsinnstillinger for programmer 13

Temperatur	13
Sentrifugehastighet	13
Ferdig om-tid	13
i-DOS-innstillinger	14
Minneprogram	15

Tilleggsinnstillinger for programmer 15

SpeedPerfect	15
EcoPerfect	15
Antikrøll.	15
Vann og skylling+	15
Forvask.	16

Betjene maskinen 16

Klargjøre vaskemaskinen	16
Slå på maskinen / velge program.	16
Endre forhåndsinnstillinger for programmer	17
Velge tilleggsinnstillinger for programmer	17
Legge tøyet i trommelen	17
Dosere og fylle inn vaske- og pleiemiddel	17
Starte program	18
Barnesikring/ betjeningsperre	18
Legge i mer tøy	18
Endre programmet	19
Avbryte programmet	19
Programslutt	19
Ta ut tøyet / slå av maskinen	19

Intelligent doseringssystem. . . 20

Intelligent doseringssystem i vaskemiddelskuffen	20
Ta i bruk / fylle doseringsbeholderen	20
Ved daglig bruk.	21
Basis-/grunninnstillinger	21
Manuell dosering.	22

Maskininnstillinger 23

Aktivere innstillingsmodus.	23
Endre lysignal	23
Endre lysstyrken i berøringsdisplayet	24
Slå påminnesfunksjon for trommelrengjøring på/av.	24
Avslutte innstillingsmodus.	24

Sensorteknologi 24

Mengdeautomatikk	24
Kontrollsystem for ubalanse	24
VoltCheck	24

Rengjøring og vedlikehold . . . 25

Maskinkassen/betjeningsfeltet	25
Vasketrommelen	25
Avkalking.	25
i-DOS-vaskemiddelskuff og kabinet	25

Vannpumpen er tilstoppet, nødtømming	27
Avløpsslangen er tilstoppet ved sifongen.	27
Silen i vanntilløpet er tilstoppet	28

 Det har oppstått en feil, hva kan du gjøre?	28
Nødutløsning	28
Merknader i displayet	29
Det har oppstått en feil, hva kan du gjøre?	30

 Kundeservice	32
--	-----------

 Tekniske data	33
---	-----------

 Oppstilling og tilkobling.	33
---	-----------

Leveringsinnhold	33
Sikkerhetsinstrukser.	34
Oppstillingsflate	34
Oppstilling på en sokkel eller et gulv som har trebjelker under	34
Oppstilling på en avsats med skuff ..	35
Installere maskinen på kjøkkenet. . .	35
Fjerne transportsikringene	35
Lengde på slanger og ledninger . . .	35
Vanninntak.	36
Vannavløp	37
Innretting	37
Elektrisk tilkobling	38
Før første gangs vask	38
Transport	39

 Aquastop-garanti	40
--	-----------

Forskriftsmessig bruk

- Kun til bruk i private husholdninger og til husholdningsformål.
- Vaskemaskinen er egnet til vask av tekstiler som kan vaskes i maskin, og tøy av ull som kan vaskes for hånd i vaskevann.
- For drift med kaldt drikkevann og vanlige vaske- og skyllemidler som fås i handelen, og som er beregnet for bruk i vaskemaskin.
- Ved dosering av alle vaske-/hjelpe-/pleie- og rengjøringsmidler må det alltid tas hensyn til henvisningene fra produsenten.
- Vaskemaskinen kan også betjenes av barn fra og med 8 år, av personer med reduserte fysiske, sensoriske eller mentale evner, samt av personer med manglende erfaring eller kunnskap, dersom disse **er under tilsyn** eller **får veiledning** av en ansvarlig person. Barn må ikke få gjennomføre rengjørings- og vedlikeholdsarbeid uten tilsyn.
- Hold barn under 3 år borte fra vaskemaskinen.
- Dette apparatet er laget for bruk i en høyde over havet på maks. 4000 meter.
- Husdyr må holdes borte fra vaskemaskinen.

Før du tar apparatet i bruk: Les gjennom bruks- og oppstillingsveiledningen samt all annen informasjon som er vedlagt vaskemaskinen, og ta hensyn til den. Ta vare på dokumentene for senere bruk eller for senere eiere.

Sikkerhetsanvisninger

Elektrisk sikkerhet

Advarsel

Livsfare!

Kontakt med spenningsførende deler medfører fare for strømstøt.

- Ta aldri på støpselet med våte hender.
- Trekk aldri i ledningen når du vil ta støpselet ut av kontakten, men hold i støpselet. Slik unngår du skader på kabelen.

Fare for skade

Advarsel

Fare for personskader!

- Ved løft av vaskemaskinen ved å holde fast i komponenter som rager ut, (f. eks. vaskeluken), kan disse delene brette av og føre til skade. Vaskemaskinen må ikke løftes opp etter komponenter som rager ut.
- Hvis du står på vaskemaskinen, kan arbeidsplaten brette og forårsake skader. Ikke stå på vaskemaskinen.

- Om du støtter deg eller setter noe på en åpen vaskeluke, kan vaskemaskinen velte og forårsake skader. Ikke støtt deg på vaskeluken når den er åpen.
- Dersom du griper inn i trommelen når den dreier seg, kan du skade hendene. Ikke ta inn i trommelen når denne dreier seg rundt. Vent til trommelen ikke dreier seg lenger.

Advarsel

Fare for skolding!

Ved vasking med høye temperaturer kan det oppstå fare for skålding ved berøring av varmt vaskevann (f. eks. ved utpumping av varmt vaskevann). Ikke stikk hendene ned i det varme vaskevannet.

Sikkerhet for barn

Advarsel

Livsfare!

- Barn som leker med vaskemaskinen kan utsette seg for livsfare eller skade.
 - Ikke la barn oppholde seg i nærheten av vaskemaskinen uten oppsyn!
 - Barn må ikke få leke med vaskemaskinen!

- Barn kan bli sperret inne i maskinen og bli utsatt for livsfare.
Ved utrangerte apparater:
 - Trekk ut støpselet.
 - Skjær over strømledningen og fjern den sammen med støpselet.
 - Ødelegg låsen på vaskeluken.

Advarsel **Fare for kvelning!**

Under lekning kan barn vikle seg inn i emballasjer/folier og emballasjedeler eller kan trekke disse over hodet og kveles. Oppbevar emballasjen, folier og deler av forpakningen utilgjengelig for barn.

Advarsel **Fare for forgiftning!**

Vaske- og pleiemidler kan medføre forgiftning dersom de svelges.
Vaske- og pleiemidler må oppbevares utilgjengelig for barn.

Advarsel **Irritasjon på øyne/hud!**

Kontakt med vaske- og pleiemidler kan medføre øye- eller hudirritasjoner.
Vaske- og pleiemidler må oppbevares utilgjengelig for barn.

Advarsel

Fare for personskader!

Under vasking med høye temperaturer blir glasset på vaskeluken varmt.
Barn må hindres i å berøre den varme vaskeluken.

Miljøvern

Emballasje / gammel maskin



Kvitt deg med emballasjen på en miljøvennlig måte.
Denne maskinen er merket i henhold til EU-direktiv 2012/19/EU om gamle elektriske og elektroniske apparater (waste electrical and electronic equipment - WEEE).
Dette direktivet gir retningslinjer for returnering og gjenvinning av gamle maskiner, og det gjelder i hele EU.

Sparetips

- Utnytt den maksimale tøymengden til det enkelte programmet.
Programoversikt → tillegg til bruks- og oppstillingsveiledningen
- Normalt skittent tøy vaskes uten forvask.
- Sparer strøm og vaskemiddel når tøyet kun er lett eller normalt skittent.
→ Side 13
- Doseringen av vaskemiddelet med det **intelligente doseringssystemet** (i-DOS) hjelper til å redusere forbruket av vaskemiddel og vann.

- Hvilke temperaturer som kan velges, er avhengig av vaskeanvisningene i tøyet. Temperaturene som da oppstår i vaskemaskinen, kan avvike fra de valgte temperaturene for å sikre en optimal blanding av energisparing og vaskeresultat.
- **Informasjon om strøm- og vannforbruk:**
Displayet informerer om relativ størrelse på strøm- og vannforbruket i de valgte programmene. Jo flere segmenter som vises, desto høyere er forbruket. På den måten kan du sammenligne forbruket i programmene ved å velge ulike programinnstillinger og gå for en strøm- eller vannbesparende programinnstilling.



- ⚡ Strømforbruk
- 💧 Vannforbruk
- **Energisparingsmodus:** Lyset i displayet slukner etter noen minutter, tasten  blinker. Trykk på berøringsdisplayet for å aktivere belysningen. Energisparingsmodus blir ikke aktivert når et program er i gang.
- **Automatisk utkobling** (kun før programstart og etter programslutt): Når maskinen ikke blir brukt på lang tid, slås den automatisk av for å spare energi. Trykk på hovedbryteren for å slå på maskinen igjen.
- Dersom tøyet skal tørkes i tørketrommel etterpå, må det velges et sentrifugeringstall i samsvar med veiledningen fra produsenten av tørketrommelen.

Gjør deg kjent med maskinen

Vaskemaskin

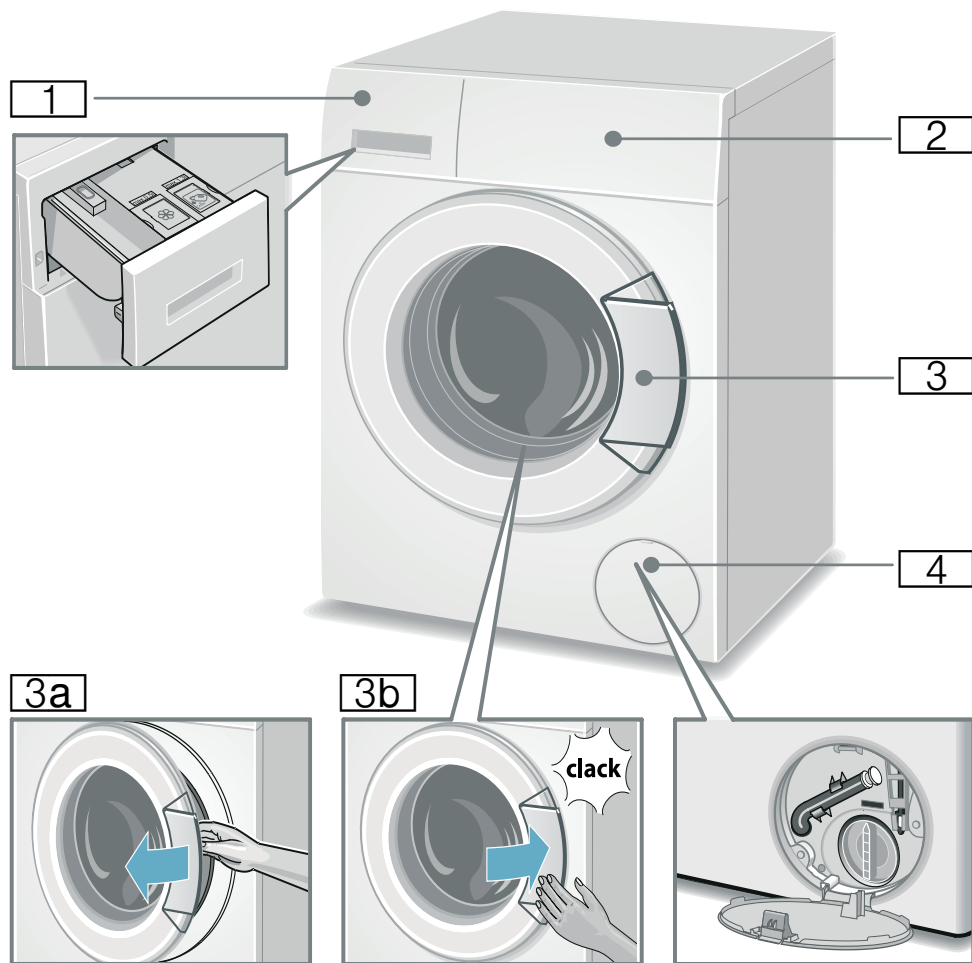

- 1** Vaskemiddelskuff → Side 17
- 2** Betjeningselementer
- 3** Dør med håndtak
- 3a** Åpne døren
- 3b** Lukke døren
- 4** Serviceklaff

Betjeningslementer

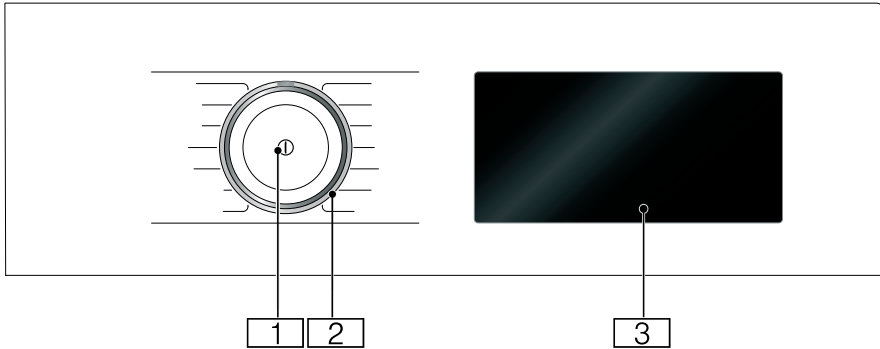

1 Hovedbryter

Slå maskinen av og på med tasten ①.

2 Programvelger

Du kan dreie programvelgeren i begge retninger (til venstre og til høyre).

3 Berøringsdisplay





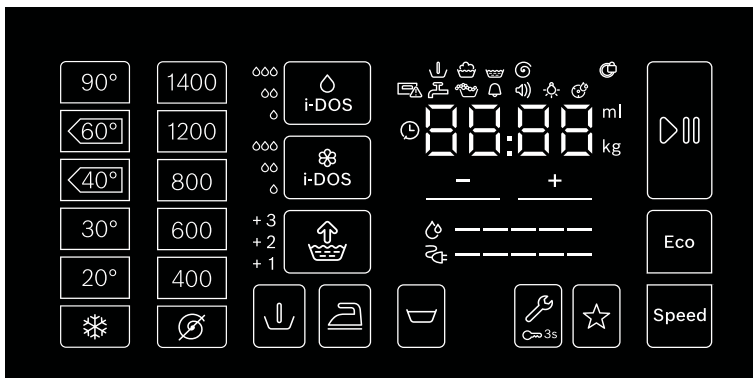





















Her ser du programinformasjon og valgmuligheter for innstillinger, og du kan velge innstillinger ved å trykke på områder som er rammet inn eller understreket.

Innhold på berøringsdisplayet



Visninger og betjeningsfelt	Visning for innstillingsverdi	Innstilling
90°, 60° ◀, 40° ◀◀, 30°, 20°, ❄️		Temperatur i °C; ❄️ = kaldt
1400*, 1200, 800, 600, 400, ⌚		Sentrifugeringshastighet; ⌚ = uten sentrifugering
i-Dos ◯	◦, ∞, ∞∞, av	Doseringsmengde for vaskemiddel

* maksimal sentrifugeringshastighet avhengig av apparat

Visninger og betjeningsfelt	Visning for innstillingsverdi	Innstilling
i-Dos 	◦, ∞, ∞∞, av	Doseringsmengde for tøyemykner
Speed		SpeedPerfect
Eco		EcoPerfect
	+1, +2, +3, av	Vann og skylning+; + ekstra skylning
		Antikrøll
		Forvask
		Skyllestopp = uten sluttsentrifugering
 3 sec		Barnesikring / betjeningsfeltspærre
		Minneprogram
		Start/pause
	   	Apparattinnstillinger: veiledningssignal, betjeningssignal, lysstyrke for berøringsskjermen, minnefunksjon for trommelrengjøring
+ , -	Endre innstillingsverdier Merk: Ved flertrinns innstillingsverdier går innstillingsverdiene automatisk til sluttverdien når du trykker lenge på + , - . Trykk deretter en gang til, og du kan endre innstillingsverdiene igjen.	
* maksimal sentrifugeringshastighet avhengig av apparat		
videre indikasjoner	Informasjon om	
 -----	Energiforbruk	
 -----	Vannforbruk	
   	Programstatus: Forvask Vask Skylning Sentrifugering	
	Vaskeluke låst	
	Vaskemiddelskuff åpen	
	Vannkran stengt / for lavt vanntrykk	
	Skum registrert	
  	Programvarighet, f.eks. 1:51; ferdig-om-tid, f.eks.  8.5 t; anbefalt tøymengde, f.eks. 8.0 kg; programstatus, f.eks. slutt; basisdoseringsmengde, f.eks. 36 ml	



Tøy

Klargjøre tøyet

Obs!

Skade på maskin / skade på tekstiler

Fremmedlegemer (f.eks. mynter, binderser, nåler, spiker) kan føre til skader på tøyet eller deler av vaskemaskinen.

Følg derfor følgende anvisninger når du forbereder klesvasken:

- Tøm lommene.

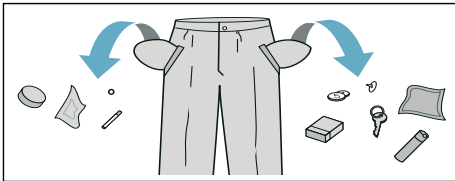

- Vær oppmerksom på metalldele (binders osv.) og fjern disse.
- Ømfintlige plagg må vaskes i en vaskepose (strømper, BH med bøyle osv.).
- Lukk glidelås, knepp igjen dyne-/putetrekk.
- Børst sand ut av lommer og oppbretter.
- Fjern gardinkroker eller legg gardinene i en vaskepose.

Sortere tøyet

Sorter tøyet i henhold til vaskeanvisningene og angivelsene fra produsenten som står på etikettene:

- Type tekstil/fiber
- Farge

Merk: Tøyet kan bli misfarget eller ikke bli skikkelig rent. Hvite og fargede plagg må derfor vaskes separat.

Nye plagg som er farget, må vaskes hver for seg første gangen.

- Smuss
Tøy med samme smussgrad vaskes sammen.
Noen eksempler på smussgradene finner du → Side 13.
 - **lett:** ikke forvask, velg eventuelt innstillingen **Speed**
 - **normal**
 - **kraftig:** fyll mindre tøy i maskinen, velg program med forvask
 - **flekker:** fjern/forhåndsbehandle flekker med en gang de oppstår. Forsøk først å tørke av med vann og såpe; ikke gni på stoffet. Vask deretter tøyet med det tilsvarende programmet. Hardnakkede/ inntørkede flekker kan noen ganger først fjernes ved flere gangers vask.
- Symboler i vaskeanvisningene på etikettene
Merk: Tallene i symbolene står for den høyeste temperaturen tøyet kan vaskes med.

- egnet til vanlig vaskeprosess; f.eks. program for bomull
- må vaskes skånsomt; f.eks. program for strykefritt tøy
- må vaskes spesielt skånsomt, f.eks. program for finvask/silke
- egnet til håndvask; f.eks. program for ull
- Ikke vask tøyet i maskinen.

Stiving

Merk: Tøyet bør ikke være behandlet med tøymykner.

1. Slå på apparatet.
2. Velg program **Skylling**.
3. Flytende stivelse må doseres i henhold til produsentens anvisninger og fylles manuelt på i venstre kammer (ev. rengjøres først).



4. Trykk på betjeningsfeltet .

Farging/Avfarging

Farging må kun foretas i vanlige mengder som brukes i husholdningen. Salt kan korrodere rustfritt stål. Ta hensyn til angivelserne fra produsenten av fargemiddelet.

Du må **ikke** avfarge tøyet i vaskemaskinen.

Bløtlegging

1. Slå på apparatet.
2. Velg programmet **Bomull 30 °C**.
3. Vaskemiddel doseres med i-DOS eller fylles i venstre kammer i henhold til produsentens angivelser.
4. Trykk på betjeningsfeltet . Programmet starter.
5. Trykk på  etter ca. 10 minutter for å stoppe programmet.
6. Etter ønsket bløtleggingstid trykker du på  dersom du vil fortsette programmet eller endre det.

Merknader

- Legg inn tøy i samme farge.
- Det er ikke nødvendig med ekstra vaskemiddel da bløtleggingsvannet blir brukt som vaskevann.



Vaskemiddel

Riktig valg av vaskemiddel

For å velge riktig vaskemiddel, temperatur og behandling av tøyet er det viktig å følge vaskeanvisningen på tøyet. → også www.sartex.ch

På nettsiden www.cleanright.eu finner du også mye annen nyttig informasjon om vaske-, pleie- og rengjøringsmidler for den private husholdning.

- **Vaskemiddel med optiske hvitemidler**
Egnet til hvit kokevask av lin eller bomull
Program: Bomull / kaldt – maks. 90 °C
- **Vaskemiddel til kulørt tøy uten blekemidler og optiske hvitemidler**
Egnet for kulørt tøy av lin eller bomull
Program: Bomull / kaldt – maks. 60 °C
- **Vaskemiddel til kulørt tøy / finvask uten optiske hvitemidler**
Egnet for kulørt tøy av strykefritt stoff, syntetisk stoff
Program: Strykefritt / kaldt – maks. 60 °C
- **Vaskemiddel til finvask**
Egnet for ømfintlige fine tekstiler, silke eller viskose
Program: Finvask/silke / kaldt – maks. 40 °C
- **Vaskemiddel til ull**
Egnet for ulltøy
Program: Ull / kaldt – maks. 40 °C

Spare energi og vaskemiddel

Ved lett og normalt tilsmusset tøy kan du spare strøm (reduksjon av vasketemperaturen) og vaskemidler:

Sparing	Tilsmussing/tips
Redusert temperatur og mengde vaskemiddel iht. doseringsanbefaling 	lett Ikke synlig smuss eller flekker. Kroppslukt i tøyet, f.eks.: <ul style="list-style-type: none"> ■ Lett sommer-/sportstøy (brukt i få timer) ■ T-skjorter, skjorter, bluser (brukt 1 dag) ■ Gjestesengetøy og -håndklær (brukt 1 dag)
	normal Synlig smuss eller få synlige, lette flekker, f.eks.: <ul style="list-style-type: none"> ■ T-skjorter, skjorter, bluser (gjennomsvette, brukt flere ganger) ■ Håndklær, sengetøy (bruk i inntil 1 uke)
	kraftig Smuss og/eller flekker er tydelig synlig, f. eks. kjøkkenhåndklær, babytøy, yrkesklær

Temperatur iht. vaskeanvisninger og mengde vaskemiddel iht. til doseringsanbefaling / sterkt tilsmusset tøy

Merk: Ved dosering av alle vaske-/hjelpe-/pleie- og rengjøringsmidler må det alltid tas hensyn til anvisningene fra produsenten. → Side 17

P+ Forhåndsinnstillinger for programmer

Programforhåndsinnstillingene vises i berøringsdisplayet etter at programmet er valgt, og kan endres.

Du finner en oversikt over alle mulige programinnstillinger i vedlegget til bruks- og oppstillingsveiledningen.

Temperatur

Du kan endre innstilt temperatur både før og under et program, avhengig av hvor langt programmet er kommet.

Hvilken temperatur som maksimalt kan innstilles, avhenger av det valgte programmet.

Sentrifugehastighet

Du kan endre turtallet til sentrifugen (i o/min, omdreininger per minutt) både før og under et program, avhengig av programmets fremdrift.

Innstilling © : Uten sentrifugering, vannet pumpes bare ut. Tøyet blir liggende vått i trommelen, f.eks. for tøy som ikke skal sentrifugeres.

Maksimalt turtall avhenger av valgt program og modell.

Ferdig om-tid

Etter valg av program vises programvarigheten, f.eks. **1:51** (i h:min (timer: minutter)).



Før programstart kan du forskyve tidspunktet for når programmet skal være ferdig, i 30-minutters trinn til maks. 24h (h=time) frem i tid.

Etter programstart vises valgt timetall, f.eks. **8.5h** og det telles nedover inntil vaskeprogrammet begynner. Deretter vises programvarigheten.

no Forhåndsinnstillinger for programmer:

Merk: Programvarigheten blir automatisk tilpasset det aktuelle programmet. Endringer i programforhåndsinnstillinger eller programinnstillinger, system for skumregistrering, balanseregistrering, tøymengde eller tilsmussing kan også føre til endringer i programvarigheten.

Etter programstart, mens den valgte tiden telles ned, kan du endre varigheten på følgende måte:

1. Trykk på betjeningsfeltet .
2. Endre tiden ved å trykke på $+$ eller $-$.
3. Trykk på  en gang til.

Etter programstart, mens programvarigheten teller ned, kan du ved behov legge i eller ta ut tøy.
→ *Side 18*

i-DOS-innstillinger

Vaskemaskinen er utstyrt med et intelligent doseringssystem for flytende vaskemiddel og tøymykner.

I de fleste programmer på vaskemaskinen doseres vaskemiddel og tøymykner automatisk.

Følgende er forhåndsinnstilt fra fabrikk:

- \circ i-DOS: \circ
vaskemiddel for lett tilsmusset tøy
- \otimes i-DOS: ∞
tøymykner for normalt mykt tøy

i-DOS \circ for vaskemiddel

Innstillingsverdi for doseringsmengde

- \circ lett:
for lett smusset tøy
- ∞ middels:
for normalt tilsmusset tøy
- $\infty\infty$ kraftig:
for svært tilsmusset eller flekket tøy
- av
automatisk dosering valgt bort,
manuell dosering → *Side 22*

Før start av vaskeprogrammet og under forvask (når det er valgt) kan du endre innstillingene for automatisk dosering av vaskemiddel. Trykk på betjeningsfeltet i-DOS \circ .

Informasjon om tilsmussingsgrad finner du på → *Side 13*.

i-DOS \otimes for tøymykningsmiddel

Innstillingsverdier for doseringsmengder

- \circ lett:
for lite mykt tøy
- ∞ middels:
for normalt mykt tøy
- $\infty\infty$ kraftig:
for svært mykt tøy
- av
automatisk dosering valgt bort

Avhengig av programmets forløp kan du endre innstillingene for den automatiske doseringen av vaskemiddel. Trykk på betjeningsfeltet i-DOS \otimes .

Minneprogram



Her kan du lagre et valgt program med de innstillingene du ønsker.

Slik lagrer du:

1. Slå på vaskemaskinen.
2. Velg program.
3. Endre innstillinger og/eller velg tilleggsinnstillinger.
4. Trykk på betjeningsfeltet ☆ og hold i ca. 3 sekunder.

Programmet er lagret når alle innstillinger blinker en kort stund.

For å bruke det lagrede programmet trykker du kort på ☆ etter å ha slått på maskinen.

For å endre det lagrede programmet trykker du på ☆ igjen etter å ha valgt innstillinger, og holder i ca. 3 sekunder.

P+ Tilleggsinnstillinger for programmer

Du finner en oversikt over alle tilleggsinnstillinger som kan velges avhengig av program, i vedlegget til bruks- og oppstillingsveiledningen.

SpeedPerfect

Speed

Til vasking over kortere tid med sammenlignbar vaskeeffekt, men med høyere energiforbruk i forhold til valgt program uten innstilling SpeedPerfect.

Merk: Den maksimale tøymengden må ikke overskrides.

EcoPerfect

Eco

Vasking med optimalisert strømforbruk ved reduksjon av temperatur med samme vaskeeffekt som valgt program uten innstillingen EcoPerfect.

Antikrøll



Reduserer krølldannelse ved hjelp av spesielt sentrifugeringsforløp hvor tøyet løsnes etterpå og med redusert sentrifugeringshastighet.

Merk: Restfuktigheten i tøyet er høyere.

Vann og skyling+



no Betjene maskinen

Innstillingsverdier:

+1 + 1 skylleomgang
+2 + 2 skylleomganger
+3 + 3 skylleomganger
av Innstilling valgt

Høyere vannstand og ekstra skylleomganger avhengig av program, lengre programvarighet. Ved ekstra ømfintlig hud og/eller for områder med svært mykt vann.

Antall skylleomganger som faktisk gjennomføres, avhenger av antall skylleomganger det enkelte program har i grunninnstillingene.

Forvask



For svært skittent tøy.

Merknader

- Når **intelligent dosering** er valgt, doseres vaskemiddelet automatisk for for- og hovedvask.
- Ved kraftig tilsmusset tøy holder det som regel med i-DOS-dosering **middels** ved programvalg med forvask.
- Ved **manuell dosering** deles vaskemiddelet opp for for- og hovedvask. Ha vaskemiddel for forvask i trommelen og vaskepulver for hovedvask i venstre kammer.



Betjene maskinen

Klargjøre vaskemaskinen

Merk: Vaskemaskinen **må settes opp** og **tilkobles forskriftsmessig**

→ Side 33

1. Sett støpselet inn i stikkontakten.
2. Åpne vannkranen.
3. Åpne vaskeluken.
4. Kontroller at trommelen er fullstendig tørt. Tøm den eventuelt.

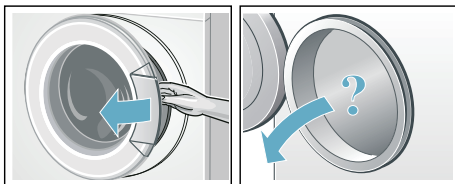

Slå på maskinen / velge program

Trykk på tasten ①. Maskinen er slått på. Deretter vises alltid programmet **Bomull**, som er forhåndsinnstilt fra fabrikk.

Aktuelle innstillinger og programinformasjon lyser med full lysstyrke, i displayet blinker $\text{D}\infty$.

Innstillingene som kan velges, lyser med halv lysstyrke.

Merknader

- Dersom $\text{D}\infty$ blinker kortvarig, indikerer det at du snart må starte programmet **Trommelrengjøring** eller et annet program med en vasketemperatur på minst 60 °C.
- Hvis $\text{D}\infty$ 3 sec blinker i displayet, er barnesikringen aktiv. Du må deaktivere denne før du kan endre innstillinger eller starte programmet. → Side 18

Ved maskiner med **lys inni trommelen**:

Etter innkobling av maskinen, etter åpning og lukking av døren samt etter programstart, blir lyset slått på i trommelen. Lyset slår seg automatisk av.

Du kan:

- bruke dette programmet og legge i tøy → *Side 17*
- eller velge et annet program
Du finner en oversikt over alle programmer i vedlegget til bruks- og oppstillingsveiledningen.
- eller endre forhåndsinnstillingene for programmet → *Side 17*
- og/eller velge tilleggsinnstillinger for programmet → *Side 17*

Endre forhåndsinnstillinger for programmer

For å endre de aktuelle innstillingene trykker du på ønsket betjeningsfelt, og den tilhørende visningen skifter til full lysstyrke.

Endre Ferdig om-tid ved å trykke på + eller -.

Merk: i-DOS-innstillingene beholdes frem til neste endring, også hvis vaskemaskinen slås av.

Forhåndsinnstillinger av program
→ *Side 13*

Velge tilleggsinnstillinger for programmer

Med valget av ekstra innstillinger kan du bedre tilpasse vaskeprosessen til tøyet som vaskes.

Det gjør du ved å trykke på ønsket betjeningsfelt. Den tilhørende visningen skifter til full lysstyrke.

Tilleggsinnstillinger for programmer
→ *Side 15*

Legge tøyet i trommelen

⚠ Advarsel Livsfare!

Plagg som er blitt forhåndsbehandlet med løsemiddelholdige rensedmidler, f.eks. flekkfjerner / White Spirit, kan forårsake eksplosjon i maskinen. Slike plagg må skylles grundig for hånd før de legges inn i maskinen.

Merknader

- Store og små plagg kan blandes. Plagg i forskjellig størrelse fordeler seg bedre ved sentrifugering. Enkelte plagg kan føre til ubalanse.
 - Ta hensyn til den maks. angitte tøymengden. En overfylt maskin gir dårligere vaskeresultat og krøllet tøy.
1. Legg plaggene som er sortert på forhånd, foldet ut i vasketrommelen.
 2. Pass på at ingen plagg blir klemt mellom vaskeluken og gummiringen, og lukk vaskeluken.

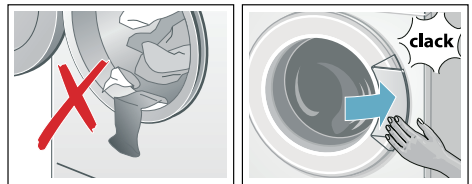

Dosere og fylle inn vaske- og pleiemiddel

I de fleste programmer på vaskemaskinen doseres vaskemiddel og tøymykner automatisk, er forhåndsinnstilt fra fabrikken i disse programmene og kan endres.

Ved behov kan du også ha hjelpemidler til vaskingen (f.eks. avherdingsmiddel, blekemiddel eller flekksalt) i venstre kammer i tillegg til intelligent dosering.

I programmer uten intelligent dosering eller etter ønske (i så tilfelle skal

no Betjene maskinen

intelligent dosering slås av), må du tilsette vaskemiddel i venstre kammer manuelt.

Starte program

Trykk på betjeningsfeltet .

Programmet starter, og  lyser kontinuerlig.

Døren låses, og den tilhørende visningen  lyser.

Under programmet vises den aktuelle programinformasjonen:

- Ferdig om-tid eller programvarighet etter at vaskeprogrammet har startet
- og visningene for programmets forløp lyser.
→ Side 9

Informasjon om programtrinnene nedenfor og innstillinger som fortsatt kan endres under programforløpet, lyser med halv lysstyrke.

Merk: System for skumregistrering

Dersom  lyser i tillegg, har vaskemaskinen registrert for mye skum under vaskeprogrammet, og har derfor automatisk koblet inn ekstra skyllinger for å fjerne skummet. Bruk mindre vaskemiddel ved neste vask med samme mengde tøy.

Du kan aktivere barnesikringen for å unngå at programmet endres utilsiktet. Følg anvisningene nedenfor.

Barnesikring/ betjeningsperre

 3 sec

Vaskemaskinen kan sikres mot at de innstilte funksjonene i betjeningsfeltet endres utilsiktet.

For å **aktivere**/deaktivere **barnesikringen** trykker du på betjeningsfeltet  3 sec i

ca. 3 sekunder. Visningen skifter til full lysstyrke.

Dersom du vrir på programvelgeren eller trykker på et betjeningsfelt når barnesikringen er aktiv, blinker  3 sec kort, og du hører et lydsignal. Programmet går uforandret til programslutt.

Merknader

- Barnesikringen kan aktiveres uansett hvilken tilstand maskinen måtte være i.
- Barnesikringen er aktivert også etter at vaskemaskinen er slått av.
- Hvis maskinen slås av mens et program kjører og barnesikringen er aktivert, fortsetter programmet når maskinen slås på igjen.

Legge i mer tøy

Etter programstart kan om det nødvendig legges inn eller tas ut tøy.

Trykk på betjeningsfeltet .

Visningen blinker. Maskinen er i pausemodus og kontrollerer om det er mulig å legge inn mer tøy.

Når visningen  slukker, kan det legges inn mer tøy. Vaskeluken er nå opplåst og kan åpnes.

Fortsett programmet ved å trykke på  en gang til. Programmet fortsetter automatisk.

Merknader

- La ikke vaskeluken stå for lenge åpen når du legger i mer tøy, det kan renne vann ut av tøyet i maskinen.
- Ved høy vannstand, høy temperatur eller når trommelen dreier seg, blir vaskeluken sperret av sikkerhetsgrunner og det er ikke mulig med å legge i tøy. Ta hensyn til henvisningene i displayet.
- Indikasjonen for tøymengde er ikke aktiv når det legges inn ekstra tøy.



Endre programmet

Hvis du skulle komme til å velge feil program, kan du bytte til et annet program på følgende måte:

1. Trykk på betjeningsfeltet .
2. Velg et annet program.
3. Trykk på  en gang til. Det nye programmet begynner forfra.

Avbryte programmet



Ved programmer med høy temperatur:

1. Trykk på betjeningsfeltet .
2. Slik avkjøles tøyet: Velg **Skylling**.
3. Trykk på  en gang til.

Ved programmer med lavere temperatur:

1. Trykk på .
2. Velg **Sentrifugering** eller **Utpumping**.
3. Trykk på  en gang til.

Programslutt

I displayet lyser **End**, og  og  har sluknet.

Merk: Dersom  blinker i displayet, indikerer det at du snart må starte programmet **Trommelrengjøring** eller et annet program med en vasketemperatur på minst 60 °C.

Ta ut tøyet / slå av maskinen

1. Åpne vaskeluken og ta ut tøyet.
2. Slå av apparatet.
3. Steng vannkranen.
Merk: På modeller med Aquastop er dette ikke nødvendig.

Merknader

- Ikke glem igjen noen plagg i trommelen. Disse kan ved neste vask enten krympe eller misfarge andre plagg.
- Eventuelle fremmedlegemer må fjernes fra trommelen og gummiringen – fare for rustskade.
- Tørk gummiringen.

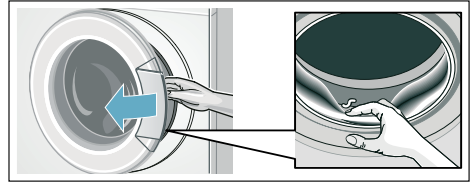

- Vaskeluken og vaskemiddelskuffen må stå åpne, slik at restvannet kan tørke.
- Vent alltid til programmet er helt slutt, fordi maskinen ellers fortsatt kan være låst. Slå så på maskinen, og vent til låsen blir åpnet.

i-DOS

Intelligent doseringssystem





Intelligent doseringssystem i vaskemiddelskuffen

i-DOS Intelligent doseringssystem

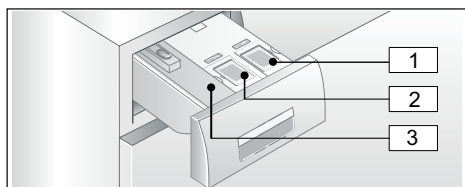
Vaskemaskinen er utstyrt med et intelligent doseringssystem for flytende vaskemiddel og tøymykner.

Til dette brukes i-DOS-beholderen  og  i vaskemiddelskuffen.



-  Beholder  (1,3 l) for flytende vaskemiddel
-  Beholder  (0,5 l) for tøymykner
-  venstre kammer for manuell dosering → Side 22

Avhengig av programmet og innstillingene som er valgt, doseres den optimale mengden av vaskemiddel/tøymykner via i-DOS-beholderen.

Ta i bruk / fyll doseringsbeholderen

Følg produsentenes anvisninger ved valg av vaske- og pleiemidler. Vi anbefaler selvflytende vaske-, universal- og color-vaskemiddel for alle fargede tekstiler av bomull og syntetiske fiber som kan vaskes i maskinen.

Merknader

- I vaskemiddelskuffen skal du bare bruke selvflytende produkter i flytende form som er anbefalt av produsenten.

- Unngå å blande ulike flytende vaskemidler. Dersom du skal bytte flytende vaskemiddel (type, produsent osv.), må doseringsbeholderen tømmes og rengjøres. → Side 25
- Ikke bruk produkter som inneholder løsemiddel, som etser eller avgir gasser (f.eks. flytende blekemiddel).
- Ikke bland sammen vaskemiddel og tøymykner.
- Ikke bruk produkter som er gamle, eller som har klumpet seg sammen.
- Pass på at påfyllingsdekslet ikke står for lenge åpent, det fører til størkning.

Fyll doseringsbeholder:

Doseringsbeholderne i vaskemiddelskuffen er merket med beskrivende påfyllingslokk.

-  Hoved-/universalvaskemiddel
-  Tøymykner

1. Trekk ut vaskemiddelskuffen.
2. Åpne påfyllingslokket.
3. Fyll på vaskemiddel/tøymykner. Ikke fyll over **max**-markeringen.

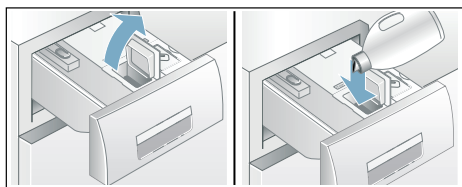

4. Lukk påfyllingslokket.
5. Skyv vaskemiddelskuffen langsomt helt inn.

Når vaskemiddelskuffen er skjøvet helt inn, er visningen  slukket når apparatet er slått på.

Ved daglig bruk

Visninger:

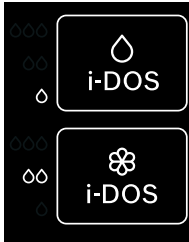

- Indikasjonen **lyser** når den intelligente doseringen for beholderen er valgt.
- Visningen for innstillingsverdier, f.eks. ∞, **blinker** når doseringen underskrider maksimalt fyllnivå ved valgt intelligent dosering.

Slå av/på intelligent dosering og tilpass doseringsstyrken:

Den intelligente doseringen av vaskemiddel og tøymykner er stilt inn fra fabrikken for alle tillatte programmer der automatisk dosering er mulig.

Du finner en oversikt over alle mulige programinnstillinger i vedlegget til bruks- og oppstillingsveiledningen.

Doseringsstyrken for vaskemiddel ∆ er forhåndsinnstilt til ∘ (lett tilsmusset tøy), og for tøymykner ∞ til ∞ (normalt mykt tøy) og kan endres individuelt avhengig av program.. → *Side 14*

I tillegg til den intelligente doseringen kan det om nødvendig fylles på hjelpemidler til vaskingen (f.eks. flekssalt) manuelt via venstre kammer. → *Side 22*

Merk: Innstillingen (på/av) samt den valgte doseringsstyrken for i-DOS ∞ og i-DOS ∆ beholdes alt etter program frem til neste endring, selv om vaskemaskinen slås av.

Fylle på vaskemiddel/tøymykner:

Dersom det tilhørende visningen blinker når intelligent dosering er valgt, indikerer det at min. fyllnivå er underskredet. Innholdet holder fortsatt til ca. 3 vaskeomganger.

Det samme vaske- eller mykemiddelet kan etterfylles når som helst. Vi anbefaler å rengjøre beholderne før du skifter produkt/produsent. → *Side 25*

Tilpass basis-doseringsmengden om nødvendig.

Basis-/grunninnstillinger

Basis-doseringsmengdene tilsvarer:

- **for vaskemiddel** - produsentens anbefaling for normalt skittent tøy og aktuell vannhardhet.
- **for tøymykner** - produsentens anbefaling for middels mykhet.

Opplysninger om dette finner du på emballasjen til vaske-/tøymykningsmiddelet eller ved å ta kontakt med produsenten.

Hardheten på vannet kan du finne ved hjelp av en teststripe, eller du kan kontakte vannverket.

Vannhardheten her:



Her er et eksempel på vaskemiddeldosering hentet fra emballasjen:

Tilsmusnings- grad → Vannhardhet ↓	Vannhardhet			
	lett	normal	kraftig	svært kraftig
bløtt/middels	55 ml	75 ml	120 ml	160 ml
hardt/svært hardt	75 ml	95 ml	150 ml	180 ml

Fabrikkinnstillingen for basisdoseringsmengden er basert på lokale forhold (f.eks. 75 ml vaskemiddel og 36 ml tøyemykner).

Velg basisdosering av vaskemiddel i henhold til opplysningene på vaskemiddelemballasjen. Ta hensyn til graden av vannhardhet.

Velg basisdosering av tøyemykner i henhold til hvor mykt du ønsker tøyet.

Dersom basisdoseringen endres, virker dette likt inn på alle de tre doseringsstyrkene.

Merknader

- Ved sterkt konsentrerte vaskemidler må basisdoseringsmengden reduseres.
- Dersom det oppstår sterk skumdannelse gjentatte ganger under vask, bør du kontrollere basisdoseringsmengden og doseringsstyrken. Dessuten kan noen flytende vaskemidler ha en tendens til høy skumdannelse. Dersom basisdoseringsmengden og doseringsstyrken er riktig innstilt, anbefales det å bruke et annet flytende vaskemiddel.

Endre basis-doseringsmengder:

1. Trykk og hold inne tilsvarende i-DOS-betjeningsfelt (○ eller ⊗) i ca. 3 sekunder. Den forhåndsinnstilte basisdoseringsmengden vises.
2. Still inn ønsket basisdoseringsmengde ved å trykke på + eller -. Innstillingen er aktiv uten bekreftelse.
3. Trykk en gang til på det aktuelle i-DOS-betjeningsfeltet for å gå tilbake til utgangstilstanden.

Merk: Innstillingene beholdes frem til neste endring, også hvis maskinen slås av.

Manuell dosering

Ved programmer hvor det ikke er mulig med intelligent dosering eller etter ønske (slå den intelligente doseringen av), skal det fylles vaskemiddel i venstre kammer.

Dessuten kan du her fylle hjelpemidler til vaskemiddel f.eks. avkalkingsmiddel, blekemiddel eller flekkfjerningsmiddel.



Advarsel Irritasjon på øyne/hud!

Hvis du åpner vaskemiddelskuffen mens maskinen går, kan det sprute ut vaske-/pleiemiddel. Åpne skuffen forsiktig. Skyll øynene eller huden godt dersom du kommer i kontakt med vaske-/pleiemidler. Dersom de svelges ved en feiltakelse, må det søkes legehjelp.

Obs! Skader på apparatet

Rengjøringsmidler og midler til forhåndsbehandling av tøy (f.eks. flekkfjerner, forvasksprayer osv.) kan skade vaskemaskinens overflate om de kommer i kontakt med denne. Sørg for at slike midler ikke kommer i kontakt med vaskemaskinens overflater.

Bruk en fuktig klut, og tørk straks bort eventuelle sprayrester og andre rester/dråper på maskinen.

Merknader

- Ved dosering av alle typer vaske-/hjelpe- og rengjøringsmidler er det viktig å alltid følge produsentens anvisninger.
- Ved manuell dosering av vaskemidler må det ikke doseres ekstra vaskemiddel via den intelligente doseringen (intelligent dosering slås da av); forhindrer overdosering og skumdannelse
- Tykttflytende tøymyknings- og skyllemidler må tynnes ut med vann for å unngå tilstopping.

Doser og fyll i vaskemiddel:

1. Trekk ut vaskemiddelskuffen.

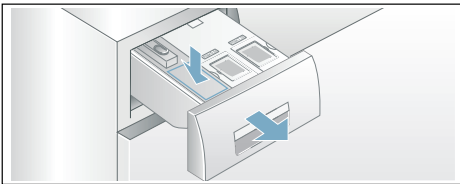

2. Dosering i venstre kammer tilsvarende:
 - tilsmussingsgrad
 - vannets hardhet (fås ved henvendelse til vannverket)
 - tøymengde
 - produsentens anvisninger
3. Lukk vaskemiddelskuffen.



Maskininnstillinger

Du kan endre følgende innstillinger i betjenings- og displayfeltet:

- lydstyrken for varselsignalene (f.eks. ved programslutt)
- lydstyrken for betjeningssignalene
- lysstyrken for betjenings- og displayfeltet
- slå påminnelsesfunksjon for trommelrengjøring på/av

For å forandre innstillingene må du alltid aktivere innstillingsmodus først.

Aktivere innstillingsmodus

1. Slå på maskinen. Innstillingene for det aktuelle programmet vises.
2. Trykk på betjeningsfeltet . Innstillingsmodus er aktivert, og visningen for varselsignaler  og den forhåndsinnstilte lydstyrken lyser.

Innstillingene kan nå endres:



Endre lydsignal

Trykk på betjeningsfeltet $+$ eller $-$ til ønsket innstillingsverdi for lydstyrke på **varselsignalene** vises:

Innstillingsverdier:

- | | |
|---|------------|
| 0 | av |
| 1 | stille |
| 2 | middels |
| 3 | høyt |
| 4 | svært høyt |



Avslutte innstillingsmodus eller:

Trykk på  en gang til. Visningen for **betjeningssignalene**  og den forhåndsinnstilte lydstyrken lyser.

Endre innstillingsverdien ved å trykke på $+$ eller $-$ (se ovenfor).

Avslutte innstillingsmodus eller:

Endre lysstyrken i berøringsdisplayet

Trykk på  en gang til. Visningen for lysstyrke på berøringsdisplayet  og den forhåndsinnstilte lysstyrken lyser.



Endre innstillingsverdien ved å trykke på  eller .



Innstillingsverdier:

- 1 lite lyst
- 2 normalt lyst
- 3 lyst
- 4 svært lyst

Avslutte innstillingsmodus eller:

Slå påminnelesfunksjon for trommelrengjøring på/av

Trykk på  en gang til. Visningen for påminnelesfunksjonen for trommelrengjøring  lyser.

Slå påminnelesfunksjonen på (on) eller av (off) ved å trykke på  eller .

Avslutte innstillingsmodus

Slik avslutter og lagrer du innstillingene:

- Vent i ca. 15 minutter eller
- Trykk på  en siste gang eller
- Slå av vaskemaskinen. De valgte innstillingene er gjeldende neste gang maskinen slås på.

Sensorteknologi

Mengdeautomatikk

Mengdeautomatikken tilpasser vannforbruket optimalt til hvert program, avhengig av tekstiltype og tøymengde.

Kontrollsystem for ubalanse

Det automatiske kontrollsystemet for ubalanse registrerer ubalansen og sørger for at maskinen foretar flere forsøk på sentrifugering for å fordele tøyet jevnt.

Av sikkerhetsgrunner blir turtallet forringet ved dårlig fordeling av tøyet, eller det blir ikke sentrifugert.

Merk: Legg både små og store plagg inn i trommelen samtidig. → Side 30

VoltCheck

modellavhengig

Kolonet i Ferdig om-tid-displayet:

- **blinker** når spenningen underskrides.
- **pulserer** når det registreres at spenningen underskrides mens programmet går.



Merk: Underskridelser av spenning kan f.eks. føre til lengre programvarighet og/eller utilfredsstillende sentrifugeringsresultat.



Rengjøring og vedlikehold

Advarsel

Livsfare!

Kontakt med spenningsførende deler medfører fare for strømstøt. Slå av maskinen, og trekk ut støpselet fra stikkontakten.

Advarsel

Fare for forgiftning!

Det kan oppstå giftig damp fra rengjøringsmidler som inneholder løsemidler, f.eks. rensbensin. Ikke bruk rengjøringsmidler som inneholder løsemidler.

Obs!

Skader på maskinen

Rengjøringsmidler som inneholder løsemidler, f.eks. rensbensin, kan føre til skader på maskinens overflater og komponenter.

Ikke bruk rengjøringsmidler som inneholder løsemidler.

Slik forebygger du at det danner seg belegg eller oppstår lukt:

Merknader

- Sørg for god utlufting av rommet vaskemaskinen står i.
- La døren og vaskemiddelskuffen stå litt åpne når vaskemaskinen ikke er i bruk.
- Vask innimellom på et **Bomull 60 °C**-program med bruk av vaskepulver.

Maskinkassen/betjeningsfeltet

- Tørk av kassen og betjeningsfeltet med en myk, fuktig klut.
- Rester av vaskemiddel må fjernes umiddelbart.
- Ikke bruk vannstråle til rengjøring.

Vasketrommelen

Bruk klorfrie vaskemidler. Ikke bruk stålull.

Dersom det oppstår lukt i vaskemaskinen dvs. når du ønsker å rengjøre trommelen, skal programmet **Trommelrengjøring 90 °C** kjøres uten tøy i maskinen. Bruk vaskepulver til dette.

Avkalking

Ved riktig dosering av vaskemiddel er det ikke nødvendig å avkalke. Hvis det likevel skal avkalles, må avkalkingsmiddelet brukes i henhold til angivelsene fra produsenten. Avkalkingsmiddel som er egnet til dette, fås kjøpt via våre nettsider eller hos kundeservice. → Side 32

i-DOS-vaskemiddelskuff og kabinett

1. Tømme doseringsbeholderen:

Doseringsbeholderne har tømmeåpninger med uttakbare plugger foran. Før doseringsbeholderne tømmes, må håndtaket på skuffen tas av som vist:

- a) Trekk ut vaskemiddelskuffen.

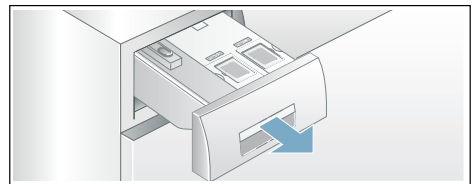

- b) Trekk utløsningsspaken (A) på baksiden av skuffehåndtaket (nede på midten) lett til deg, samtidig som du trekker det frigjorte skuffehåndtaket (B) oppover.

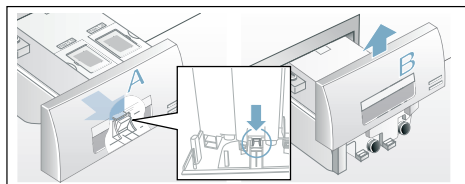

- c) Doseringsbeholderne tømmes ved å trekke pluggene forsiktig ut og tømme innholdet i en egnet beholder.

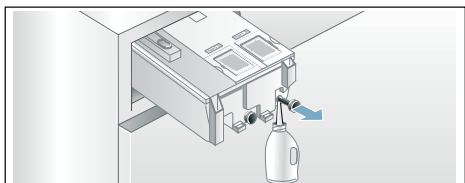

- d) Skyv pluggene inn igjen inntil de stopper.

2. Rengjøre doseringsholdere/ vaskemiddelskuff:

Før de tomme doseringsbeholderne rengjøres, må vaskemiddelskuffen tas helt ut.

- a) Doseringsbeholderen tømmes før den tas ut.

Merk: Håndtaket på skuffen skal ikke settes på før etter rengjøringen.

- b) Trekk ut skuffen.
c) Trykk på utløsningsspaken og ta skuffen helt ut.

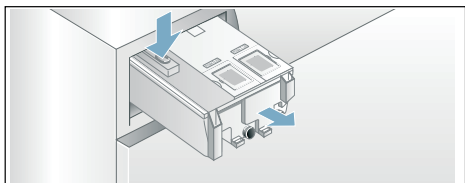

- d) Ta lokket på skuffen forsiktig av.

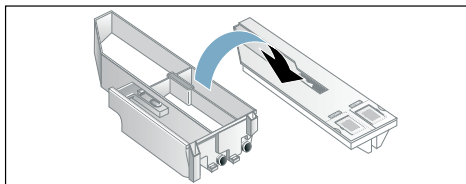

Obs!

Vaskemiddelskuffen kan bli skadet! Vaskemiddelskuffen inneholder elektriske komponenter. Ved kontakt med vann kan disse ta skade.

- Lokket må ikke rengjøres i oppvaskmaskin og ikke dyppes i vann.

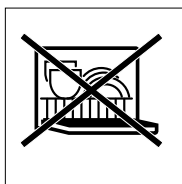

- Kontakten bak på skuffen må beskyttes mot fuktighet, vaskemidler og rester av tøyrenningsmiddel. Utvendig kan den rengjøres med en myk, fuktig klut. La tørke før den skyves inn.

- e) Skålen og lokket må rengjøres med en myk, fuktig klut eller med en hånddusj. Innvendig må den også rengjøres med en myk, fuktig klut.

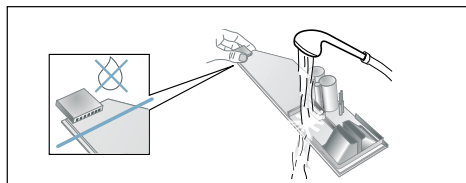

- f) Skålen og lokket må tørkes og deretter settes sammen igjen.
g) Håndtaket på skuffen skyves på ovenfra til det smekker på plass.
h) Rengjør kabinettet til vaskemiddelskuffen på innsiden.
i) Skyv vaskemiddelskuffen helt inn.

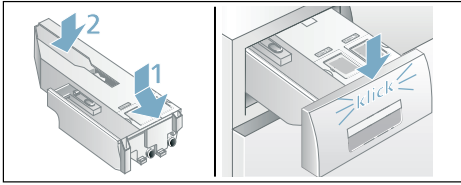

Vannpumpen er tilstoppet, nødtømming

Advarsel **Fare for skoldning!**

Vaskevannet er varmt under vask med høye temperaturer. Ved kontakt med det varme vaskevannet er det fare for skoldning.

La vaskevannet avkjøles.

1. Skru igjen vannkranen slik at det ikke renner inn mer vann som må pumpes ut gjennom vaskevannspumpen.
2. Slå av vaskemaskinen. Trekk ut støpselet.
3. Åpne serviceklaffen, og ta den av.

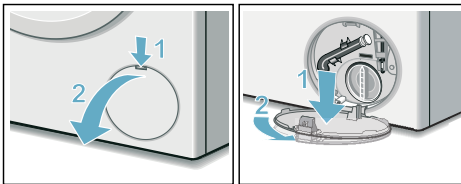

4. Ta tømme-slangen ut av holderen. Dra av hetten og la vaskevannet renne ut i en egnet beholder. Sett på hetten og sett tømme-slangen inn i holderen.

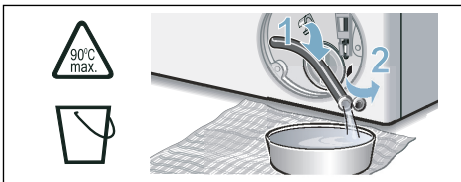

5. Skru forsiktig av lokket på pumpen. Det kan renne ut vann.

Rengjør innsiden, gjengene på pumpelokket og pumpehuset. Vingehjulet på vannpumpen må kunne dreies rundt. Sett pumpelokket på igjen, og skru det fast. Håndtaket må stå loddrett.

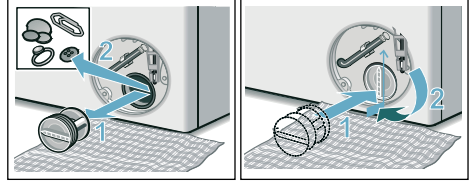

6. Sett inn serviceklaffen, la den smekke på plass og lukk den.

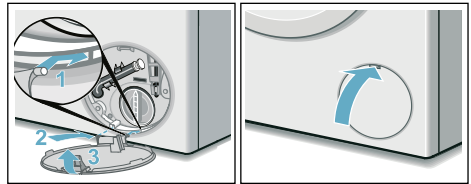

Merk: For å hindre at vaskemiddel går rett i avløpet ved neste vask, heller du 1 liter vann i venstre kammer og starter programmet **Utpumping**..

Avløpsslangen er tilstoppet ved sifongen

1. Slå av vaskemaskinen. Trekk ut støpselet.
2. Løsne slangeklemmen. Trekk forsiktig ut avløpsslangen. Det kan renne ut restvann.
3. Rengjør avløpsslangen og servantstussen.

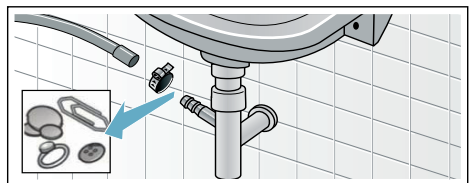

no Det har oppstått en feil, hva kan du gjøre?

4. Sett avløpsslangen på igjen og sikre tilkoblingspunktet med slangeklemme.

Silen i vanntiløpet er tilstoppet

1. Reduser vanntrykket i tilførselsslangen:
 - a) Steng vannkranen.
 - b) Velg et hvilket som helst program (unntatt Skylling/Sentrifugering/ Utpumping).
 - c) Start programmet og la det gå i ca. 40 sekunder.
 - d) Slå av vaskemaskinen.
 - e) Trekk ut støpselet.
2. Rengjør silen:
 - a) Ta slangen av vannkranen. Rengjør silen med en liten børste.

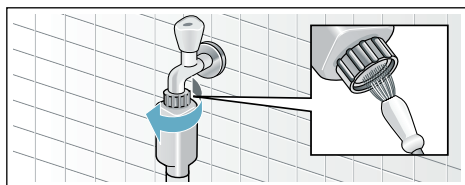

- b) Rengjør silen på baksiden av maskinen på modellene Standard og Aqua-Secure: Ta av slangen på baksiden av maskinen, Ta silen ut med en tang, og rengjør den.

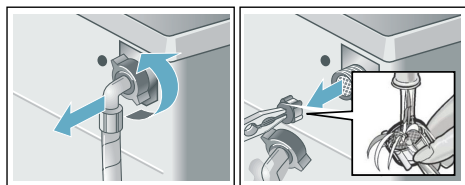

- c) Koble til slangen og kontroller at den er tett.

? Det har oppstått en feil, hva kan du gjøre?

Nødutløsning

F.eks. ved strømbrudd

Programmet går videre når strømmen blir slått på igjen.

Dersom tøyet allikevel skal tas ut, kan vaskeluken åpnes som beskrevet nedenfor:

⚠ Advarsel

Fare for skålding!

Ved vasking med høye temperaturer, kan det oppstå skoldning av huden dersom den kommer i forbindelse med varmt vaskevann.

Evt. må det først avkjøles.

⚠ Advarsel

Fare for personskader!

Ved å gripe inn i trommelen når denne dreier seg kan du skade hendene. Ikke ta inn i trommelen når denne dreier seg rundt.

Vent til trommelen ikke dreier seg lenger.

Obs!

Vannskade

Vann som renner ut kan føre til vannskader.

Vaskeluken må ikke åpnes dersom man kan se vann bak glasset.

1. Slå av apparatet. Trekk ut støpselet.
2. Tøm ut vaskevannet. → Side 27
3. Nødutløsningen må trekkes nedover med et verktøy og deretter slippes. Vaskeluken kan deretter åpnes.

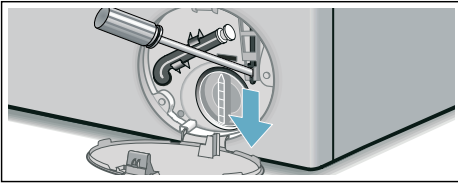

Merknader i displayet



Visning	Årsak/hjelp
av	Vaskeluken er åpen ved programslutt eller i pausemodus, når det kan legges inn mer tøy.
lyser	<ul style="list-style-type: none"> ■ Under programmet. Vaskeluke låst. ■ I pausemodus: for høy temperatur. Vent til temperaturen synker igjen. ■ I pausemodus: for høy sentrifugeringshastighet. Vent til trommelen står i ro. ■ I pausemodus: for høy vannstand. Det er ikke mulig å legge inn mer tøy. Trykk på for å fortsette programmet.
blinker	<ul style="list-style-type: none"> ■ Langsomt: Vaskeluken kan ikke låses eller åpnes. Vent litt. ■ Raskt: Lukk vaskeluken, da det kan komme vann ut fra tøyet.
av	Ved programslutt, ved åpen vaskeluke
lyser	Etter programstart
blinker	Før programstart, i pausemodus
i-DOS-innstillingsverdi, f.eks. ∞, blinker	Minimum fyllnivå i tilhørende beholder registrert, etterfyll. → Side 21
lyser	Vaskemiddelskuffen er trukket ut.
lyser	For lavt vanntrykk, kan føre til lengre programvarighet.
blinker	Ikke vanntilløp: <ul style="list-style-type: none"> ■ Åpne vannkranen helt ■ knekk på tilløpsslangen / den ligger i klem, ■ Rengjør silen om nødvendig. → Side 28
3 sec lyser	Barnesikringen er aktivert; deaktivert den. → Side 18
3 sec blinker	Aktivert barnesikring, dreid programvelger eller trykket på et betjeningsfelt.
blinker	Kjør programmet Trommelrengjøring 90 °C eller et 60 °C-program for å rengjøre og pleie trommelen og vannbeholderen.
Merknader	
<ul style="list-style-type: none"> ■ Kjør programmet uten tøy i maskinen. ■ Bruk vaskemiddel i pulverform eller et vaskemiddel med blekemiddel. Unngå skumdannelse ved å bruke bare halvparten av anbefalt vaskemiddelmengde. Ikke bruk vaskemiddel for ull- eller fintøy. ■ Slå varselsignalet av/på 	







no Det har oppstått en feil, hva kan du gjøre?

Visning	Årsak/hjelp
 lyser	Det er registrert for mye skum, ekstra skylling er aktivert. Bruk mindre vaskemiddel ved neste vask med samme mengde tøy.
E:10 vekselvis med -00, -10 eller -20	Feil i i-DOS-systemet. i-DOS-funksjonen er automatisk deaktivert. Apparatet kan brukes normalt med manuell dosering. Ring kundeservice for å få i-DOS-systemet reparert.
E:60 vekselvis med -2b og End	ved programslutt. Ingen apparatfeil – kontrollen for ubalanse har avbrutt sentrifugeringen på grunn av ujevn fordeling av tøyet. Små og store tekstiler må fordeles jevnt i trommelen. Sentrifuger om nødvendig tøyet en gang til.
E:35 vekselvis med -10	Vann i bunnpannen, apparatet er utett. Steng vannkranen. Ring til kundeservice! → <i>Side 32</i>
E:36 vekselvis med -10	<ul style="list-style-type: none">■ Vannpumpen er tilstoppet. Rengjør vannpumpen. → <i>Side 27</i>■ Avløpsslangen/avløpsrøret er tilstoppet. Rengjør avløpsslangen ved sifongen. → <i>Side 27</i>
Andre visninger	Slå av maskinen og vent i fem sekunder før du slår den på igjen. Ta kontakt med kundeservice dersom visningen dukker opp igjen. → <i>Side 32</i>

Det har oppstått en feil, hva kan du gjøre?

Feil	Årsak/hjelp
Det renner ut vann.	<ul style="list-style-type: none">■ Sett avløpsslangen riktig fast / skift den ut.■ Skru fast skruforbindingen på tilløpsslangen.
Det renner ikke inn vann. Vaskemiddelet blir ikke skylt inn.	<ul style="list-style-type: none">■ Har ikke programmet startet?■ Vannkranen er ikke åpen?■ Er silen ev. tilstoppet? Rengjør silen. → <i>Side 28</i>■ Har tilløpsslangen en knekk / er den inneklemt?
Doseringsbeholderen er tom, og visningen av fyllnivå blinker ikke.	<ul style="list-style-type: none">■ Er skuffelukk-/kontakt tilsmusset? Rengjør vaskemiddelskuffen. → <i>Side 25</i>■ Er ikke vaskemiddelskuffen skjøvet riktig inn? → <i>Side 21</i>
Det er fylt feil vaskemiddel/tøymykner i doseringsbeholderen.	Doseringsbeholder: <ol style="list-style-type: none">4. Tøm og rengjør. → <i>Side 25</i>5. Fyll på nytt.
Vaskemiddel/tøymykner har størknet i doseringsbeholderen.	Rengjør doseringsholderen og fyll på nytt.
Døren kan ikke åpnes.	<ul style="list-style-type: none">■ Sikkerhetsfunksjonen er aktiv. Programavbrudd? → <i>Side 19</i>■ Er det bare mulig å åpne med nødutløseren? → <i>Side 28</i>

Feil	Årsak/hjelp
Programmet starter ikke.	<ul style="list-style-type: none"> ■ Er programmet startet eller Ferdig om-tid valgt? ■ Er døren lukket? ■ Er barnesikringen aktivert? Deaktiver. → <i>Side 18</i> ■  lyser. Vaskemiddelskuffen er ikke skjøvet helt inn. Skyv skuffen riktig inn.
Kort rykk/dreieing av trommelen etter programstart.	Ingen feil – når vaskeprogrammet starter opp, kan det oppstå et rykk i trommelen som følge av den interne motortesten.
Vaskevannet blir ikke pumpet ut.	<ul style="list-style-type: none"> ■ Rengjør vannpumpen. → <i>Side 27</i> ■ Avløpsrøret og/eller avløpslangen må rengjøres.
Vannet i trommelen er ikke synlig.	Ingen feil – vannet befinner seg under det synlige området.
Resultatet av sentrifugeringen er ikke tilfredsstillende.	<ul style="list-style-type: none"> ■ Ingen feil – kontrollen for ubalanse har avbrutt sentrifugeringen på grunn av ujevn fordeling av tøy.
Tøyet er vått / for fuktig.	<ul style="list-style-type: none"> ■ Små og store tekstiler må fordeles jevnt i trommelen. ■ Er Antikrøll valgt? → <i>Side 15</i> ■ Er det valgt for lavt turtall?
Maskinen sentrifugerer lett flere ganger.	Ingen feil – kontrollsystemet for ubalanse utjevner ubalansen.
Programmet varer lenger enn vanlig.	<ul style="list-style-type: none"> ■ Ingen feil – kontrollsystemet utjevner ubalanse ved å fordele tøyet flere ganger i maskinen. ■ Ingen feil – kontrollsystemet for skum er aktivt – det blir satt i gang nok en skylleomgang.
Programvarigheten endrer seg i løpet av vaskesyklusen.	Ingen feil – programforløpet blir optimert for den aktuelle vaskeprosessen. Det kan føre til endring av programvarigheten som vises i displayet.
Det er rester av vann i venstre kammer for pleiemidler.	<ul style="list-style-type: none"> ■ Ingen feil – dette har ikke noe å si for virkningen av skyllemiddelet.
Det lukter i vaskemaskinen.	<p>Kjør programmet Trommelrengjøring eller Bomull 90 °C uten tøy i maskinen. Bruk vaskemiddel i pulverform eller et vaskemiddel med blekemiddel.</p> <p>Merk: Unngå skumdannelse ved å bruke bare halvparten av anbefalt vaskemiddelmengde. Ikke bruk vaskemiddel for ull- eller fintøy.</p>
Visningen  lyser på berøringsdisplayet. Evt. kommer det skum ut av vaskemiddelskuffen.	<p>Har du brukt for mye vaskemiddel?</p> <p>Bland ut en spiseskje tøymykner i 1/2 l vann og ha det i venstre kammer (ikke ved vasking av friluftstøy, sports- og duntekstiler!).</p> <p>Bruk mindre vaskemiddel ved neste vask.</p>
Gjentatt, sterk skumdannelse.	<ul style="list-style-type: none"> ■ Kontroller basis-doseringsmengde og -styrke. ■ Bruk ev. en annen type flytende vaskemiddel.

Feil	Årsak/hjelp
Det drypper vaskemiddel/tøymykner fra mansjetten, og væsken samler seg på vinduet eller i folden på mansjetten.	Det er for mye vaskemiddel/tøymykner i doseringsbeholderne. Ta hensyn til max -markeringen i doseringsbeholderne.
Sterk støydannelse, vibrasjoner og "vandring" av maskinen under sentrifugeringen.	<ul style="list-style-type: none"> ■ Er apparatet skikkelig innrettet? Juster apparatet. → <i>Side 37</i> ■ Er maskinføttene festet? Fest maskinføttene. → <i>Side 37</i> ■ Er transportsikringene fjernet? Fjern transportsikringen. → <i>Side 35</i>
Berøringsdisplayet virker ikke under drift.	<ul style="list-style-type: none"> ■ Strømbrudd? ■ Er sikringene utløst? Slå på sikringen / skift den ut. ■ Hvis feilen oppstår på nytt, kontakt kundeservice.
Det er rester etter vaskemiddel på tøyet.	<ul style="list-style-type: none"> ■ Det hender at fosfatfrie vaskemidler inneholder rester som ikke lar seg løse opp i vann. ■ Trykk på Skylling eller børst av tøyet etter vask.
I pausemodus blinker   , og  lyser.	<ul style="list-style-type: none"> ■ For høy vannstand. Det er ikke mulig å legge inn mer tøy. Døren må lukkes med en gang. ■ Trykk på  for å fortsette programmet.
I pausemodus blinker  , og  er av.	Døren er åpen. Det er mulig å legge inn tøy.
Dersom du ikke kan utbedre feilen selv (ved å slå apparatet av og på), eller dersom det er nødvendig med en reparasjon:	
<ul style="list-style-type: none"> ■ Slå av apparatet og trekk støpselet ut av stikkkontakten. ■ Steng vannkranen, og ring til kundeservice. 	



Kundeservice

Dersom du ikke selv kan utbedre feilen, må du henvende deg til vår kundeservice. → Omslag

Vi finner alltid en passende løsning, også for å unngå unødige besøk av tekniker.

Vennligst oppgi maskinnummer (E-nr.) og produksjonsnummer (FD) på maskinen.

E-Nr. _____ FD _____

E-nr. Maskinnummer
FD Produksjonsnummer

Denne informasjonen finner du *avhengig av modell:

på innsiden av døren* / bak serviceklaffen* og på baksiden av maskinen.

Du kan stole på produsentens kompetanse.

Henvend deg til oss. Da kan du være sikker på at reparasjonen blir utført av utdannede serviceteknikere og ved bruk av originale reservedeler.

Tekniske data

Mål:

850 x 600 x 590 mm
(høyde x bredde x dybde)

Vekt:

70–85 kg (avhengig av modell)

Strømtilkobling:

Nettspenning 220–240 V, 50 Hz
Merkestrøm 10 A

Merkeeffekt 1900–2300 W

Vanntrykk:

100-1000 kPa (1-10 bar)

Effektforbruk i avslått tilstand:

0,12 W

Effektforbruk i påslått tilstand:

0,43 W

Oppstilling og tilkobling

Leveringsinnhold

Merk: Kontroller maskinen for eventuelle transportskader. En maskin med skader må aldri tas i bruk. Ved reklamasjoner kan du henvende deg til forhandleren der du kjøpte maskinen, eller til vår kundeservice.

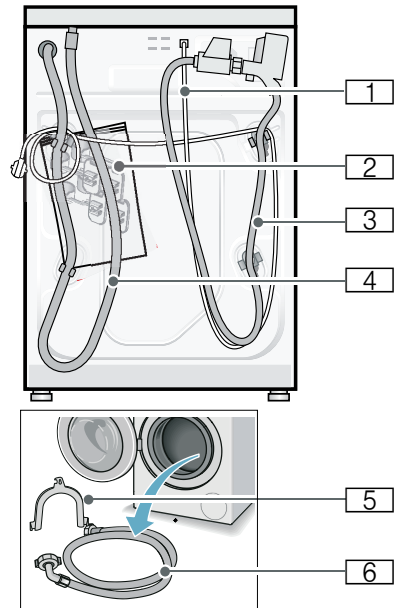

- 1** Strømledning
- 2** Pose:
 - Bruks- og oppstillingsveiledning
 - Oversikt kundeservice*
 - Garanti*
 - Hetter til åpningene etter at transportsikringen er fjernet
 - Skiftenøkkel*
- 3** Tilførselsslange for modell Aquastop
- 4** Avløpsslange

no Oppstilling og tilkobling

- 5 Bøyle til å feste avløpsslangen* med
- 6 Tilførselslange til modellene Standard/Aqua-Secure

* avhengig av modell

I tillegg trengs det en slangeklemme med \varnothing 24–40 mm (fås kjøpt hos forhandler) hvis avløpsslangen skal kobles til en vannlås.

Nyttig verktøy:

- Vater til justering
- Skiftenøkkel med:
 - nøkkelvidde 13 for å løsne transportsikringene og
 - nøkkelvidde 17 for å stille inn føttene på maskinen

Sikkerhetsinstruksjoner

Advarsel

Fare for personskader!

- Vaskemaskinen er svært tung. Vær forsiktig ved løfting og transport av vaskemaskinen.
- Hvis vaskemaskinen løftes etter komponenter som stikker ut (f.eks. døren), kan disse delene brette av og føre til skade. Vaskemaskinen må ikke løftes opp etter komponenter som stikker ut.
- Ved ikke sakkyndig opplegg av slanger og strømløpninger er det fare for å snuble samt fare for personskader. Legg ut slanger og ledninger slik at det ikke oppstår snublefare.

Obs!

Skader på maskinen

Slanger som er frosset, kan bryte/sprekke.

Vaskemaskinen må derfor ikke stilles opp i rom hvor det er fare for frost og/eller ute i det fri.

Obs!

Vannskader

Tilkoblingsstedene for slangen for vanninntak og -utløp står under høyt vanntrykk. Følg merknadene i dette kapittelet for å unngå lekkasje eller vannskader.

Merknader

- I tillegg til de henvisningene som er oppført her, må det tas hensyn til særlige forskrifter fra det lokale vann- og elektrisitetsselskapet på stedet.
- I tvilstilfeller må tilkoblingen foretas av en fagperson.

Oppstillingsflate

Merk: Det er viktig at maskinen står stødig, slik at den ikke flytter på seg.

- Oppstillingsflaten må være fast og jevn.
- Myke gulv/gulvbelegg er ikke egnet.

Oppstilling på en sokkel eller et gulv som har trebjelker under

Obs!

Skader på maskinen

Vaskemaskinen kan flytte på seg under sentrifugering og vippe/falle ned fra sokkelen.

Det er absolutt nødvendig at føttene på vaskemaskinen festes med holdelasker. Best.nr. WMZ 2200, WX 9756, Z 7080X0

Merk: Består gulvet av trebjelker skal vaskemaskinen plasseres:

- i et hjørnet om mulig
- på en vannfast treplate (min. 30 mm tykk), som er skrudd fast i gulvet

Oppstilling på en avsats med skuff

Avsats best.nr.: WMZ 20490, WZ 20490, WZ 20510, WZ 20520

Installere maskinen på kjøkkenet

Advarsel

Livsfare!

Kontakt med spenningsførende deler medfører fare for strømstøt. Ikke ta av topplaten på maskinen.

Merknader

- En nisjebredde på 60 cm er nødvendig.
- Sett vaskemaskinen under en gjennomgående benkeplate som er skrudd fast til skapene på hver side.

Fjerne transportsikringene

Obs!

Skader på maskinen

- Maskinen sikres for transport ved hjelp av transportsikringene. Dersom transportsikringene ikke fjernes før maskinen tas i bruk, kan de medføre skade f. eks. på trommelen. Før første gangs bruk må alle de 4 transportsikringene fjernes helt. Ta vare på sikringene.
- For å unngå transportskader ved senere transport må transportsikringene monteres igjen før transport.

Merk: Ta vare på skruer og hylser.

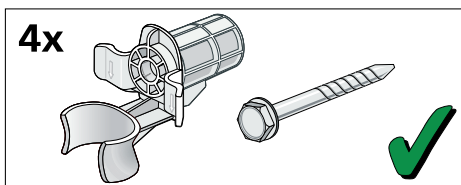

1. Ta slangene ut av holderne.

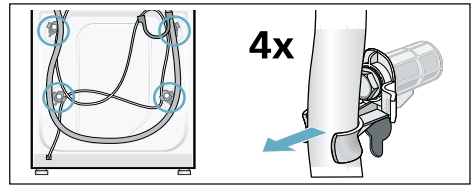

2. Løse alle 4 transportsikringskruene og fjern dem. Fjern hylsene. Ta strømledningen ut av holderne.

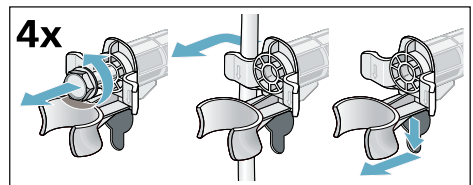

3. Sett på dekslene. Dekslene låses fast ved å trykke på kroken.

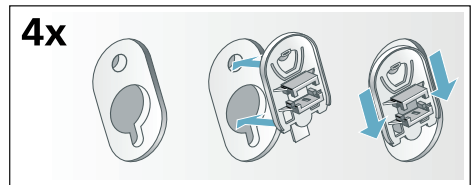

Lengde på slanger og ledninger

- Tilkobling på venstre side

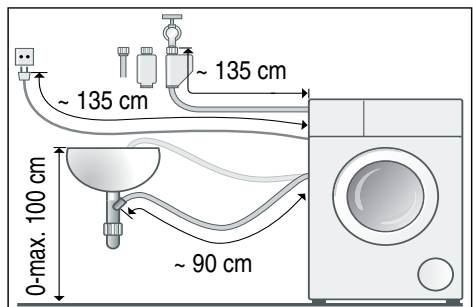

no Oppstilling og tilkobling

■ Tilkobling på høyre side

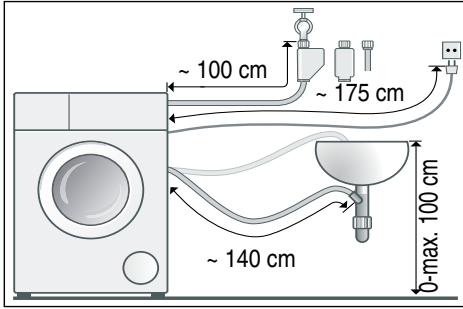

Tips: Disse fås kjøpt i faghandelen/hos kundeservice:

- Forlengelse for tilførselslangen for Aquastop eller for kaldt vann (ca. 2,50 m); best.nr. WMZ2380, WZ10130, CZ11350, Z7070X0
- Lengre tilførselslange (ca. 2,20 m) for modellen Standard

Vanninntak

Advarsel **Livsfare!**

Kontakt med spenningsførende deler medfører fare for strømstøt. Ikke senk Aquastop-sikkerhetsventilen i vann (inneholder en elektrisk ventil).

Vær oppmerksom på følgende ved tilkobling

Merknader

- Koble kun kaldt springvann til vaskemaskinen.
- Vaskemaskinen skal ikke tilkobles blandingsbatteriet i en varmtvannsbereder uten trykk.
- Bruk kun den tilløpslangen som følger med, eller en slange som er kjøpt hos en autorisert forhandler; ikke bruk brukte slange.
- Ikke knekk, klem, forandre på eller kutt av tilførselslangen (fastheten er da ikke lenger garantert).

- Skruene skal bare skrues fast for hånd. Dersom skruene blir skrudd for mye fast med et verktøy (tang), kan gjengene bli skadet.

Optimalt vanntrykk i ledningsnettet

minst 100 kPa (1 bar)

maks. 1000 kPa (10 bar)

Når vannkranen er skrudd på, strømmer det minst 8 l/min.

Ved høyere vanntrykk må det monteres en trykkreduksjonsventil.

Tilkobling

Koble vanntilførselslangen til vannkranen ($\frac{3}{4}$ " = 26,4 mm) og maskinen (på modeller med Aquastop er dette ikke nødvendig, da den er forhåndsinstallert):

- Modell: **Standard**

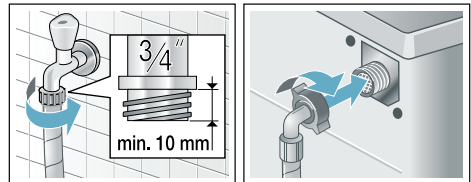

- Modell: **Aqua-Secure**

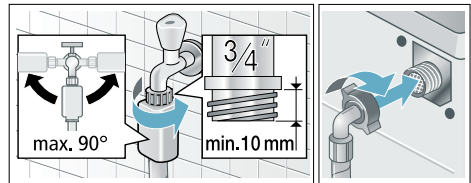

- Modell: **Aquastop**

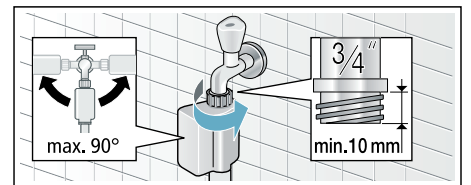

Merk: Åpne vannkranen forsiktig, og kontroller at alle koblingsstedene er

tette. Skrueforbindelsen står under trykk fra vannledningen.

Vannavløp

Advarsel Fare for skoldning!

Ved vasking med høye temperaturer kan det oppstå fare for skoldning ved kontakt med varmt vaskevann (f. eks. ved utpumping av varmt vaskevann). Ikke stikk hendene ned i det varme vaskevannet.

Obs! Vannskader

Under utpumping er det trykk i avløpsslangen, og den kan fyke ut av servanten eller tilkoblingspunktet. Sikre avløpsslangen slik at den ikke sklir ut.

Obs! Skade på maskin / skade på tekstiler

Dersom enden på avløpsslangen kommer under vann, kan vannet bli sugd tilbake i maskinen. Dette kan medføre skader på maskinen/tøyet. Pass på at:

- Avløpsslangen ikke tetter til avløpet i vasken.
- Enden på avløpsslangen ikke kommer under vann.
- Vannet renner ut forstok.

Merk: Ikke knekk eller dra i avløpsslangen.

Tilkobling

- **Avløp i vannlås (sifong)**
Tilkoblingsstedet må sikres med slangeklemme med Ø 24–40 mm (kjøpes i faghandelen).

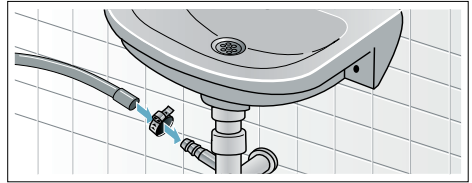

- **Avløp i en servant**
Sikre avløpsslangen slik at den ikke sklir ut.
Bøyle fås hos kundeservice:
Enkeltdelnummer 00655300

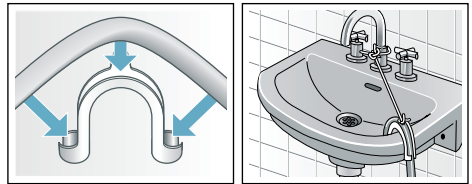

- **Avløp i et plastrør med gummimuffe eller i sluk**

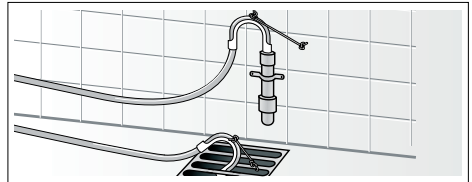

Innretting

Sett maskinen i vater ved hjelp av et vaterpass.

Kraftig støydannelse, vibrasjoner og "vandring" av maskinen kan være forårsaket av at den ikke er ordentlig i vater!

1. Kontramutrene løsnes med skiftenøkkel med klokken.
2. Kontroller innrettingen av vaskemaskinen med et vater, ev. må den korrigeres. Juster høyden ved å vri på maskinføttene. Alle fire maskinføttene må stå stødig på underlaget.
3. Skru fast kontramutteren mot huset.

no Oppstilling og tilkobling

Hold foten fast, og ikke still den inn i høyden.

Kontramuttrene på alle de fire maskinføttene må være skrudd fast mot kassen.

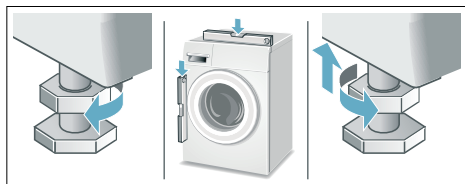

Elektrisk tilkobling

⚠ Advarsel Livsfare!

Kontakt med spenningsførende deler medfører fare for strømstøt.

- Ta aldri på støpselet med våte hender.
- Trekk aldri i strømledningen når du vil ta støpselet ut av kontakten, men hold i støpselet. Slik unngår du skader på ledningen.
- Trekk aldri ut støpselet mens maskinen er i bruk.

Følg anvisningene nedenfor og forsikre deg om følgende:

Merknader

- Strømspanningen i huset og angivelsene på vaskemaskinen (se typeskilt på maskinen) stemmer overens. Tilkoblingsverdiene og nødvendige sikringsstørrelser er angitt på typeskiltet på maskinen.
- Vaskemaskinen må kun tilkobles vekselstrøm og en forskriftsmessig installert jordet stikkontakt.
- Støpselet og stikkontakten passer til hverandre.
- Tverrsnittet på ledningen er tilstrekkelig.
- Jordingsystemet er forskriftsmessig installert.

- Skifte av nettleiding (dersom nødvendig) må kun utføres av en kvalifisert elektriker. Reserveledning fås kjøpt hos kundeservice.
- Ikke bruk fordelingskontakt /-koblinger eller skjøteledninger.
- Ved bruk av en jordfeilbryter må det kun brukes en type som har dette tegnet . Dette merket er den eneste garantien for at alle gjeldende forskrifter følges.
- Stikkontakten må alltid være tilgjengelig. Hvis dette ikke er mulig, må det i henhold sikkerhetsforskriftene monteres en bryter (med topolet brudd) i den faste elektriske installasjonen, i samsvar med de gjeldende forskriftene for el-installasjoner.
- Strømledningen må ikke knekkes, klemmes, forandres på, kuttes eller komme i kontakt med varmekilder.



Før første gangs vask

Vaskemaskinen ble nøye kontrollert før den forlot fabrikken. Før å fjerne eventuelle rester av testvannet bør du vaske **uten** tøy i maskinen den første gangen.

Merknader

- Vaskemaskinen **må settes opp og tilkobles forskriftsmessig** f.o.m. → Side 33
- Ta aldri i bruk en maskin som er skadet. Informer kundeservice.

Forberedelser:

1. Kontroller maskinen.
2. Fyll doseringsbeholderne  og . → Side 20
3. Ta beskyttelsesfolien av betjeningspanelet.
4. Støpselet stikkes inn.
5. Åpne vannkranen.

Kjør programmet uten tøy i maskinen:

1. Slå på apparatet.

2. Lukk døren (ikke fyll i tøy!).
 3. Still inn programmet
Trommelrengjøring 90 °C.
 4. Åpne vaskemiddelskuffen.
 5. Hell ca. 1 liter vann i venstre kammer.
 6. Fyll vaskemiddel i venstre kammer.
Merk: Unngå skumdannelse ved å bruke bare halvparten av anbefalt vaskemiddelmengde. Ikke bruk vaskemiddel for ull- eller fintøy.
 7. Lukk vaskemiddelskuffen.
 8. Start programmet.
 9. Slå av maskinen ved programslutt.
- Vaskemaskinen er nå klar til bruk.**

Transport

F.eks. ved flytting

Obs!

Skade på apparatet fordi vaskemiddel/tøymykner slipper ut av doseringsbeholderne

Vaskemiddel/tøymyker som renner ut, kan virke på maskinens funksjon, f.eks. ved skade på elektronikken. Før transport av maskinen må doseringsbeholderne tømmes.

Forberedelser:

1. Steng vannkranen.
2. Senk vanntrykket i tilførselsslagen:
→ Side 28; Rengjøring og vedlikehold - Silen i vanntilførselen er tett
3. Koble vaskemaskinen fra strømmettet.
4. Slipp ut resterende vaskevann:
→ Side 27; Rengjøring og vedlikehold - Vannpumpen er tilstoppet, nødtømming
5. Demonter slangene.
6. Tøm doseringsbeholderen.
→ Side 25

Montere transportsikringer:

1. Ta dekslene av og oppbevar dem. Ev. må det brukes en skrutrekker.

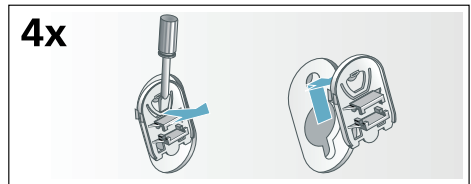

2. Sett inn alle de fire hylsene. Klem fast strømledningen til holderne. Sett inn transportsikringskruene og trekk til med en skrunøkkel NV 13.

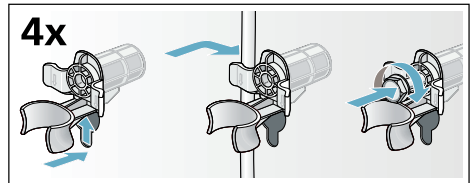

Før maskinen tas i bruk på nytt:

Merknader

- må **absolutt** transportsikringene fjernes!
- For å hindre at vaskemiddel går rett i avløpet ved neste vask: Hell ca. 1 liter vann i venstre kammer, velg programmet **Utpumping** og start.



Aquastop-garanti

kun for maskiner med Aquastop

I tillegg til de garantikrav som gjelder overfor selgeren ut fra salgsavtalen, og i tillegg til vår maskingaranti, erstatter vi skader under følgende vilkår:

1. Dersom det på grunn av en feil på vårt Aquastop-system skulle oppstå en vannskade, så erstatter vi skaden hos private forbrukere.
2. Denne ansvarsgarantien gjelder for hele levetiden til vaskemaskinen.
3. Forutsetning for garantikravet er at vaskemaskinen med Aquastop er forskriftsmessig satt opp og tilkoblet i henhold til våre anvisninger. Dette inkluderer også en forskriftsmessig utført forlengelse av Aquastop (originalt tilbehør).
Vår garanti omfatter ikke defekte tilkoblingsledninger eller armaturer inntil Aquastop-tilkoblingen ved vannkranen.
4. Maskiner med Aquastop trenger i utgangspunktet hverken å overvåkes mens de går eller å sikres etterpå ved at vannkranen stenges.
Du må likevel stenge vannkranen ved lengre fravær fra boligen, f.eks. når du reiser på ferie i flere uker.



Takk for at du har kjøpt et husholdningsapparat fra Bosch!

Registrer ditt nye apparat på MyBosch nå, og dra umiddelbar fordel av:

- **eksperttips og triks for apparatet**
- **alternativer for garantiforlengelse**
- **rabatter på tilbehør og reservedeler**
- **tilgang til digital bruksanvisning og alle data for apparatet**
- **enkel tilgang til service for Bosch husholdningsapparater**

Gratis og enkel registrering – også på mobiltelefoner:

www.bosch-home.com/welcome



Trenger du hjelp? Du finner det her.

Ekspertråd for dine husholdningsapparater fra Bosch, hjelp med problemer eller reparasjon foretatt av Bosch-eksperter.

Finn ut alt om de mange måtene Bosch kan hjelpe deg på:

www.bosch-home.com/service

Kontaktinformasjon for alle land står i den vedlagte listen over servicesteder.

Robert Bosch Hausgeräte GmbH

Carl-Wery-Straße 34

81739 München, GERMANY

www.bosch-home.com



9001096257 (2001)

no