



**BOSCH**



Rekisteröi  
uusilaitteesi  
MyBosch-palveluun  
nyt ja saat ilmaisia etuja:  
[bosch-home.com/  
welcome](https://bosch-home.com/welcome)

# Pyykinpesukone

**WAT ...**

**fi** Käyttö- ja asennusohje

## Pyykinpesukone

Valintasi on Bosch pyykinpesukone.

Varaa itsellesi pari minuuttia aikaa lukemiseen ja perehdy pyykinpesukoneesi etuihin.

Jokainen pyykinpesukone joutuu ennen tehtaalta lähtöä lopputarkastukseen, missä tarkastetaan huolellisesti koneen toiminta ja sen moitteeton kunto. Näin varmistetaan, että merkin Bosch asettamat korkeat laatuvaatimukset täyttyvät.

Lisätietoja tuotteistamme, tarvikkeista, varaosista ja huollosta saat verkkosivuiltamme [www.bosch-home.com](http://www.bosch-home.com) tai kääntymällä kuluttajapalvelumme puoleen.

Mikäli käyttö- ja asennusohjeet koskevat eri malleja, eroihin viitataan kyseisissä kohdissa.



Ota pyykinpesukone käyttöön vasta kun olet lukenut nämä käyttö- ja asennusohjeet!

## Kuvaustavat

### Varoitus!

Tämä symbolin ja sanan yhdistelmä viittaa mahdolliseen vaaratilanteeseen. Sen huomiotta jättäminen voi johtaa hengenvaaraan tai loukkaantumiseen.

### Huomio!

Tämä sana viittaa mahdolliseen vaaratilanteeseen. Sen huomiotta jättäminen voi johtaa esinevaurioihin ja/ tai ympäristövahinkoihin.

### Ohje / Vihje

Koneen optimaalista käyttöä koskevia ohjeita / muuta hyödyllistä tietoa.

### 1. 2. 3. / a) b) c)

Käsittelyvaiheet kuvataan luvuilla tai kirjaimilla.

■ / -

Luettelot kuvataan ruuduilla tai luettelomaviivoilla.

# Sisällysluettelo

## Määräystenmukainen käyttö. . . . 4

## Turvallisuusohjeet . . . . . 5

Sähköturvallisuus . . . . . 5

Loukkaantumisvaarat . . . . . 5

Lasten turvallisuus . . . . . 5

## Ympäristönsuojelu . . . . . 6

Pakkaus/käytöstä poistettu laite . . . . 6

Säästövinkkejä . . . . . 6

## Tutustuminen laitteeseen . . . . . 8

Pyykinpesukone . . . . . 8

Valitsimet . . . . . 9

## Pyykki . . . . . 11

Pyykin esivalmistelu . . . . . 11

Pyykin lajittelu . . . . . 11

Tärkkäys . . . . . 12

Värjäys/värin poisto . . . . . 12

Liotus . . . . . 12

## Pesuaine . . . . . 12

Oikea pesuainevalinta . . . . . 12

Energian ja pyykinpesuaineen säästö 13

## Ohjelmien ennakoasetukset . . 13

Lämpötila . . . . . 13

Linkousnopeus . . . . . 13

Ajastusaika . . . . . 13

i-DOS-asetukset . . . . . 14

Memory-muistiohjelma . . . . . 15

## Ohjelman lisäasetukset . . . . 15

SpeedPerfect . . . . . 15

EcoPerfect . . . . . 15

Rypistymisestä . . . . . 15

Vesi&huuhtelu+ . . . . . 15

Esipesu . . . . . 16

## Laitteen käyttö . . . . . 16

Pyykinpesukoneen käytön valmistelu 16

Laitteen kytkeminen päälle/ohjelman valinta . . . . . 16

Ohjelma-asetusten muuttaminen . . . . 17

Ohjelman lisäasetusten valinta . . . . 17

Pyykin asettaminen rumpuun . . . . . 17

Pesu ja huuhteluaineen annostelu . . 17

Pesuohjelman käynnistys . . . . . 18

Lapsilukko/ valitsinlukko . . . . . 18

Pyykin lisääminen koneeseen . . . . . 18

Ohjelman muuttaminen . . . . . 19

Ohjelman keskeyttäminen . . . . . 19

Ohjelman päätyminen . . . . . 19

Pyykin poistaminen/laitteen kytkeminen pois päältä . . . . . 19

## Älykäs annostelujärjestelmä . . 20

Älykäs annostelujärjestelmä pesuainekotelossa . . . . . 20

Käyttöönotto/annostelusäiliön täyttäminen . . . . . 20

Päivittäisessä käytössä . . . . . 21

Perusasetukset . . . . . 21

Annostelu käsin . . . . . 22

## Laitteasetukset . . . . . 23

Säätötilan aktivointi . . . . . 23

Äänimerkin voimakkuuden muuttaminen . . . . . 23

Kosketusnäytön kirkkauden muuttaminen . . . . . 24

Rummun huollon muistutustoiminnon valitseminen käyttöön/pois käytöstä . 24

Säätötilan lopettaminen . . . . . 24

## Tunnistimet . . . . . 24

Määräautomatiikka . . . . . 24

Epätasapainon tunnistusjärjestelmä . 24

VoltCheck . . . . . 24

## Puhdistus ja huolto . . . . . 25

Koneen ulkopinta ja ohjaustaulu . . . 25

Pesurumpu . . . . . 25

Kalkinpoisto . . . . . 25

i-DOS Pesuainekotelo ja kotelokehys 25

Poistopumppu tukossa, hätätyhjennys .....	27
Hajulukkaan kytkettävä vedenpoistoletku on tukossa .....	27
Tulovesisihti tukossa .....	28

## **Toimintahäiriö, mitä on tehtävä?** 28

Lukon avaaminen hätätilanteessa ..	28
Ilmoitukset näyttöruudussa .....	29
Toimintahäiriö, mitä on tehtävä? ...	30

## **Huoltopalvelu .....** 33

## **Tekniset tiedot .....** 33

## **Sijoittaminen ja liittäminen ...** 34

Toimituksen sisältö .....	34
Turvallisuusohjeet .....	34
Sijoitusalue .....	35
Sijoitus jalustan päälle tai huoneeseen, jossa on puupalkkirakenteet .....	35
Sijoittaminen korokkeen päälle, jossa on laatikko .....	35
Koneen sijoitus työtason alle tai keittiökaapistoon .....	35
Kuljetustukien poistaminen .....	35
Letkujen ja johtojen pituudet .....	36
Vedentulo .....	36
Vedenpoisto .....	37
Suoristaminen .....	38
Sähköliitäntä .....	38
Ennen ensimmäistä pesukertaa ...	39
Kuljettaminen .....	39

## **Aquastop-takuu .....** 40

# **Määräystenmukainen käyttö**

- Suunniteltu käytettäväksi vain kotitaloudessa ja kodinomaisissa olosuhteissa.
- Pyykinpesukone on tarkoitettu konepesun kestäviin tekstiilien ja käsinpestävien villatekstiilien pesuun pesuaineliuoksessa.
- Käyttö vain kylmän vesijohtoveden ja tavallisten konepesuun soveltuvien pesu- ja huuhteluaineiden kanssa.
- Noudata aina valmistajan ohjeita kaikkien pyykinpesu-, tahrannoista- ja huuhteluaineiden annostelussa.
- Kahdeksanvuotiaat ja sitä vanhemmat lapset ja henkilöt, joilla on alentunut fyysinen, aistillinen tai henkinen toimintakyky tai joilta puuttuu kokemus tai tieto pyykinpesukoneen käytöstä, saavat käyttää konetta vain, kun heidän turvallisuudestaan vastaava henkilö **valvoo** heitä tai on **opastanut** heitä koneen käytössä. Lapset eivät saa puhdistaa tai huoltaa konetta ilman valvontaa.
- Pidä alle kolmevuotiaat lapset poissa pyykinpesukoneen läheltä.
- Tämä laite on tarkoitettu käytettäväksi enintään 4000 metrin korkeudella merenpinnasta.
- Pidä lemmikkieläimet poissa pyykinpesukoneen läheltä.

**Ennen laitteen käyttöönottoa:** Lue käyttö ja asennusohjeet ja kaikki muut pyykinpesukoneen mukana tulevat tiedotteet ja noudata ohjeita. Säilytä ohjeet myöhempää käyttötarvetta tai laitteen seuraavaa omistajaa varten.

## Turvallisuusohjeet

### Sähköturvallisuus

#### Varoitus Hengenvaara!

Jännitteisten osien koskeminen aiheuttaa sähköiskun vaaran.

- Tartu pistokkeeseen vain kuivin käsin.
- Vedä verkkojohtoa aina vain pistokkeesta, älä johdosta, koska johto voi vaurioitua.

### Loukkaantumisvaarat

#### Varoitus Loukkaantumisvaara!

- Nostettaessa pyykinpesukonetta sen ulkonevista osista (esim. täyttöluukusta), ne saattavat murtua ja aiheuttaa loukkaantumisia. Älä nosta konetta sen ulkonevista osista.
- Jos nouset pesukoneen päälle, työtaso voi murtua ja aiheuttaa loukkaantumisia. Älä nouse pyykinpesukoneen päälle.
- Jos nojaat avattuun täyttöluukkuun tai asetat sen päälle painavan taakan, pesukone voi kaatua ja aiheuttaa loukkaantumisia. Älä nojaa auki olevaan täyttöluukkuun.

- Jos kosketat pyörivää rumpua, saatat loukata kätesi. Älä koske pyörivään rumpuun. Odota, kunnes rumpu on pysähtynyt.

#### Varoitus Palamisvamman vaara!

Kun pesulämpötila on korkea, voit polttaa itsesi koskettaessasi kuumaa pesuvettä esim. kun kuuma pesuvesi poistuu pesualtaaseen. Varo koskettamasta kuumaa pesuvettä.

### Lasten turvallisuus

#### Varoitus Hengenvaara!

- Pyykinpesukoneella leikkivät lapset voivat joutua hengenvaarallisiin tilanteisiin tai vahingoittaa itsensä.
  - Älä jätä pieniä lapsia yksin pyykinpesukoneen luo!
  - Älä anna lasten leikkiä pyykinpesukoneella!
- Lapset voivat esim. leikkiessään lukita itsensä vahingossa koneeseen ja joutua hengenvaaraan. Käytöstä poistetut koneet:
  - Irrota pistoke pistorasiasta.
  - katkaise verkkojohto ja irrota johto ja pistoke laitteesta.
  - Riko täyttöluukun lukko.



### **Varoitus**

#### **Tukehtumisvaara!**

Lapset saattavat leikkiessään kääriytyä muoveihin ja pakkauksen osiin tai vetää esim. muovipussin päähänsä ja tukehtua.

Pidä pakkaus, muovit ja pakkauksen osat poissa lasten ulottuvilta.



### **Varoitus**

#### **Myrkytysvaara!**

Pesu- ja huuhteluaineiden nauttiminen saattaa aiheuttaa myrkytyksiä.

Säilytä pesu- ja huuhteluaineet poissa lasten ulottuvilta.



### **Varoitus**

#### **Silmä-/ihoärsytys!**

Pesu- ja huuhteluaineet saattavat aiheuttaa silmä- tai ihoärsytystä joutuessaan silmiin tai iholle.

Säilytä pesu- ja huuhteluaineet poissa lasten ulottuvilta.



### **Varoitus**

#### **Loukkaantumisvaara!**

Kun pesulämpötila on korkea, täyttöluukun lasi kuumenee.

Älä anna lasten koskettaa kuumaa luukun lasia.



## **Ympäristönsuojelu**

### **Pakkaus/käytöstä poistettu laite**



Hävitä pakkaus ympäristönsuojelumääräysten mukaisesti. Tämä laite on merkitty käytöstä poistettuja sähkö- ja elektroniikkalaitteita koskevan direktiivin 2012/19/EU mukaisesti (waste electrical and electronic equipment - WEEE). Direktiivi antaa puitteet käytöstä poistettujen laitteiden palautusoikeudesta ja hyödyntämisestä ja se koskee kaikkia EU-maita.

### **Säästövinkkejä**

- Käytä hyödyksi valitun ohjelman maksimitäyttömäärä. Ohjelmataulukko → Käyttö- ja asennusohjeen liite
- Pese normaalisti likaantunut pyykki ilman esipesua.
- Säästä energiaa ja pesuainetta, kun pyykki on kevyesti tai normaalisti likaantunutta. → *Sivu 13*
- Kun annostelet pyykinpesuaineen **älykkään annostelujärjestelmän** (i-DOS) avulla, säästät pesuainetta ja vettä.
- Valittavissa olevat lämpötilat viittaavat tekstiileissä oleviin pesuohjemerkitöihin. Koneessa käytetyt lämpötilat voivat poiketa näistä, jotta varmistetaan energiansäästön ja pesutuloksen kannalta paras mahdollinen yhdistelmä.
- **Energian ja veden kulutusta koskevia huomautuksia:**

Näytöissä näkyy energian ja veden kulutuksen suhteellinen määrä valitulla ohjelmalla.

Mitä enemmän merkkisegmenttejä näkyy, sitä suurempi on kulloinenkin kulutus.

Näin voit verrata ohjelmien kulutusta valitessasi erilaisia ohjelma-asetuksia ja valita mahdollisesti energiaa tai vettä säästävän ohjelma-asetuksen.



–  Energiankulutus

–  Vedenkulutus

- **Energiansäästötila:** kosketusnäytön valo sammuu muutaman minuutin kuluttua, valitsin  vilkkuu. Aktivoi valo näppäämällä kosketusnäyttöä. Energiansäästötila ei aktivoitu, kun ohjelma on käynnissä.
- **Automaattinen virrankatkaisu** (vain ennen ohjelman käynnistymistä tai ohjelman päätyttyä): jos laite on pidemmän aikaa käyttämättä, laite kytkeytyy energian säästämiseksi automaattisesti pois päältä. Kytke laite päälle painamalla pääkytkintä.
- Jos kuivaat pyykin pesun jälkeen kuivausrummussa, valitse linkousnopeus kuivausrummun valmistajan ohjeiden mukaisesti.

## Tutustuminen laitteeseen

### Pyykinpesukone

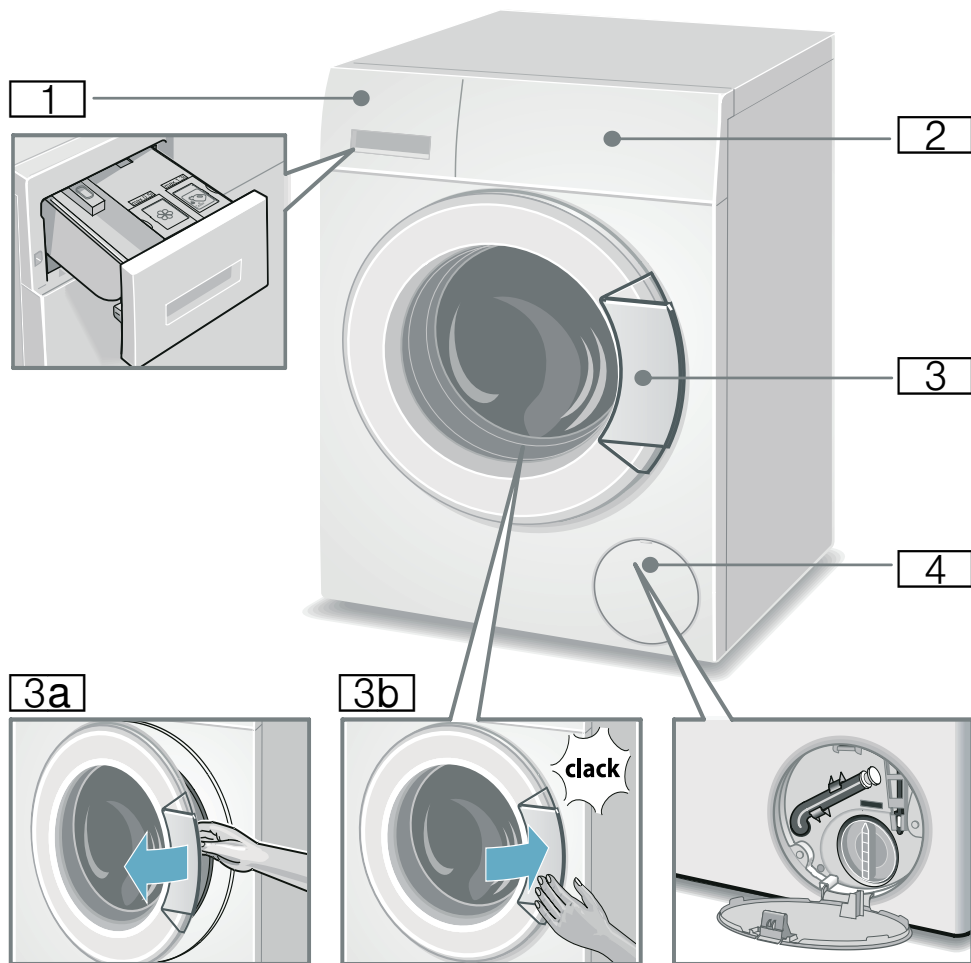

- 1 Pesuainekotelo → *Sivu 17*
- 2 Valitsimet
- 3 Täyttöluukku ja kahva
- 3a Täyttöluukun avaaminen
- 3b Täyttöluukun sulkeminen
- 4 Huoltoaluukku



## Valitsimet

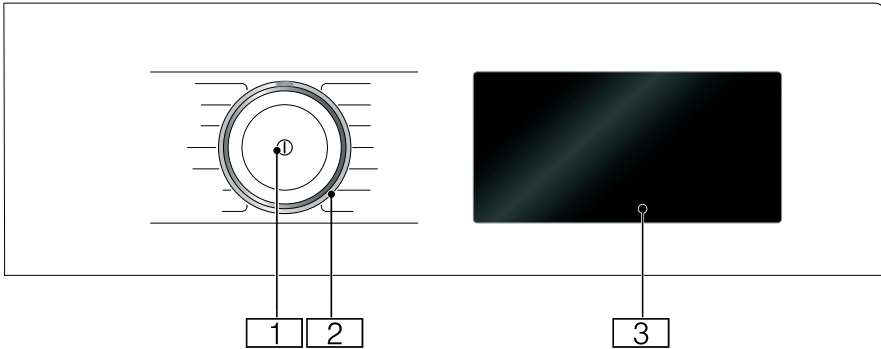

### 1 Pääkytkin

Valitsimella ① laite kytketään päälle ja pois päältä.

### 2 Ohjelmavalitsin

Ohjelmavalitsinta voidaan kääntää molempiin suuntiin (vasemmalle ja oikealle).

### 3 Kosketusnäyttö

Tässä näet ohjelmia koskevat tiedot ja asetusten valintamahdollisuudet ja voit valita asetukset näppäämällä kehystettyjä tai alleviivattuja alueita.

## Kosketusnäytön sisältö

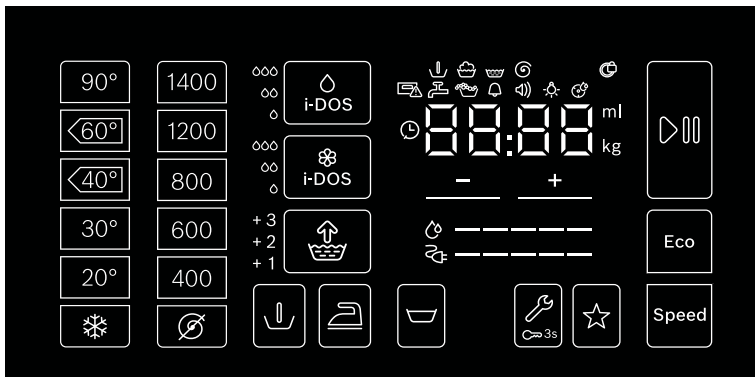

### Näyttö- ja valitsinkentät

### Asetusten näyttö Asetus

90°, 60° ◀, 40° ◀, 30°, 20°, ❄️

Lämpötila °C; ❄️ = kylmä

1400\*, 1200, 800, 600, 400, ↻



























Linkousnopeus; ↻ = ilman linkousta

i-Dos ◊

◊, ◊◊, ◊◊◊, pois

Pesuaineen annostelumäärä

\* suurin mahdollinen linkousnopeus laitteesta riippuen

Näyttö- ja valitsinkentät	Asetusten näyttö	Asetus
i-Dos 	°, ∞, ∞∞, pois	Huuhteluaineen annostelumäärä
Speed		SpeedPerfect
Eco		EcoPerfect
	+1, +2, +3, pois	Vesi&huuhtelu+; + lisähuuhtelut
		Rypistymisestä
		Esipesu
		Huuhtele pito = ilman linkousta
 3 sec		Lapsilukko / valitsinkentän lukko
☆		Memory-muistiohjelma
		Käynnistys / Tauko
	   	Laitteasetukset: huomautuksen merkkiääni, käytön merkkiääni, kosketusnäytön kirkkaus, rummun huollon muistutustoiminto
+ , -	Asetusten muuttaminen	<b>Huomautus:</b> Kun asetusarvoja on useita, arvot selataan automaattisesti läpi loppuarvoon saakka, kun näppäät symbolia + , - ja pidät symbolin painettuna. Paina sitten valitsinta vielä kerran, jolloin voit muuttaa asetusta uudelleen.
* suurin mahdollinen linkousnopeus laitteesta riippuen		
Lisää näyttöjä	Informaatio	
 -----	Energiankulutus	
 -----	Vedenkulutus	
   	Ohjelman tila: esipesu, pesu, huuhtelu, linkous	
	Täyttöluukku lukittu	
	Pesuainekotelo auki	
	Vesihana kiinni / vedenpaine liian pieni	
	Tunnistettu vaahtoa	
 :  	Ohjelman kesto esim. 1:51; ajastinaika esim.  8.5 h; suositeltu täyttö esim. 8.0 kg; ohjelman tila esim. Loppu; perusannostelumäärä esim. 36 ml	



## Pyykki

### Pyykin esivalmistelu

#### Huomio!

#### Laitteauriot/tekstiilien vauriot

Esineet (esim. kolikot, paperiliittimet, neulat, naulat) voivat vahingoittaa pyykkiä tai pyykinpesukoneen rakenneosia.

Noudata sen tähden seuraavia pyykin esikäsitelyä koskevia ohjeita:

- Tyhjennä taskut.

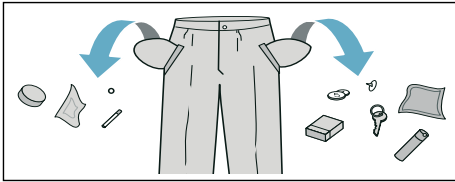

- Varmista, että pyykin joukkoon ei pääse metalliesineitä (paperiliittimiä tms.) ja poista ne.
- Pese hellävaraista pesukäsittelyä vaativat tekstiilit ja vaatekappaleet (sukat, kaarituelliset rintaliivit jne.) pesupussissa.
- Sulje vetoketjut, napita tyynynpäälliset.
- Harjaa taskuissa ja käänteissä oleva hiekka pois.
- Irrota verhoista pidikkeet tai sido ne pesupussin sisälle.

### Pyykin lajittelu

Lajittele pyykki valmistajan hoito-ohjeiden ja hoito-ohjemerkitöjen ja seuraavien ominaisuuksien mukaan:

- Kangas/kuitutyyppi
- Väri

**Huomautus:** Pyykki voi värjäntyä tai se ei puhdistu kunnolla. Pese valkoinen ja värillinen pyykki erikseen.

Pese uudet värilliset tekstiilit ensimmäistä kertaa erillään.

- Likaisuus  
Pestävien vaatekappaleiden tulisi olla myös suunnilleen yhtä likaisia. Muutamia esimerkkejä likaisuusasteista: → *Sivu 13* .
- **Kevyesti likaantunut:** älä esipese, valitse tarvittaessa asetus **Speed**
- **Normaali**
- **Voimakkaasti likaantunut:** laita koneeseen vähemmän pyykkiä, valitse ohjelma, jossa on mukana esipesu
- **Tahrat:** poista/esikäsittele tahrat tuoreina. Painele ensin tahrää saippuayeteen kostutetulla liinalla. Älä hankaa. Pese sitten pyykki sopivalla pesuohjelmalla. Pinttyneet ja kuivuneet tahrat voivat joskus lähteä vasta useamman pesukerran jälkeen.
- Hoito-ohjeiden symbolit  
**Huomautus:** Symboleissa olevat luvut viittaavat korkeimpaan sallittuun pesulämpötilaan.



Sopii tavanomaiseen pesuun; esim. puuvilla-ohjelma



Pestävä hellävaraisesti; esim. siliävät-ohjelma



Pestävä erittäin hellävaraisesti; esim. hienopesu/silkki-ohjelma



Käsin pestävä pyykki; esimerkiksi  villa-ohjelma



Vesipesu kielletty.

## Tärkkäys

**Huomautus:** Älä käsittele tekstiilejä huuhteluaineella.

1. Kytke laite päälle.
2. Valitse ohjelma **Huuhtelu**.
3. Annostele nestemäinen tärkki käsin valmistajan ohjeiden mukaan vasempaan lokeroon (puhdistusta tarvittaessa ensin lokero).
4. Näppää valitsinkenttää ▷00.

## Värjäys/värin poisto

Värjää koneessa vain kotitalouskäyttöön tarkoitettuja määriä. Suola saattaa syövyttää teräspintoja! Noudata värjäysaineen valmistajan ohjeita.

**Älä** poista väriä tekstiileistä pesukoneessa!

## Liotus

1. Kytke laite päälle.
2. Valitse ohjelma **Puuvilla 30 °C**.
3. Annostele pesuaine toiminnolla i-DOS tai annostele se valmistajan ohjeiden mukaan vasempaan lokeroon.
4. Näppää valitsinkenttää ▷00. Ohjelma käynnistyy.
5. Näppää n. 10 minuutin kuluttua symbolia ▷00 pysäyttääksesi ohjelman.
6. Näppää haluamasi liotusajan kuluttua uudelleen symbolia ▷00, kun haluat jatkaa ohjelmaa, tai muuta ohjelmaa.

## Huomautuksia

- Laita koneeseen vain samanvärisiä vaatekappaleita.
- Pesuainetta ei tarvitse enää lisätä, liotukseen käytettyä pesuainetta käytetään myös pesemiseen.



## Pesuaine

### Oikea pesuainevalinta

Hoito-ohjemerkinästä saat tietoa oikeasta pyykinpesuaineesta, lämpötilasta ja pyykin käsittelystä. → myös [www.sartex.ch](http://www.sartex.ch)

Sivustolta [www.cleanright.eu](http://www.cleanright.eu) löydät paljon hyödyllistä tietoa kotitalouskäyttöön tarkoitetuista pesu-, hoito- ja puhdistusaineista.

- **Valkopesuaine, joka sisältää optisia kirkasteita**  
soveltuu valkopesun kestäväälle valkoiselle pellava- tai puuvillapyykille  
Ohjelma: Puuvilla / kylmä - enint. 90 °C
- **Kirjopesuaine, joka ei sisällä valkaisuaineita eikä optisia kirkasteita**  
soveltuu kirjopyykille, joka on pellavaa tai puuvillaa  
Ohjelma: Puuvilla / kylmä - enint. 60 °C
- **Kirjo- tai hienopesuaine, joka ei sisällä optisia kirkasteita**  
soveltuu kirjopyykille, siliäville kuiduille ja synteettisille materiaaleille  
Ohjelma: Siliävät / kylmä - enint. 60 °C
- **Hienopesuaine**  
soveltuu hellävaraisen käsittelyn vaativille tekstiileille, silkille tai viskoosille  
Ohjelma: Hienopesu/Silkki / kylmä - enint. 40 °C
- **Villanpesuaine**  
soveltuu villatekstiileille  
Ohjelma: Villa / kylmä - enint. 40 °C

## Energian ja pyykinpesuaineen säästö

Voit säästää energiaa (matalampi pesulämpötila) ja pesuainetta, kun pyykki on kevyesti tai normaalisti likaantunutta:

Säästö	Likaisuus/Huomautus
Alennettu lämpötila ja pesuainemäärä annostelusuosituksen mukaan	<p><b>kevyt</b> Likaa tai tahroja ei ole havaittavissa. Tekstiileissä on ehkä hieman hien hajua, esim.:</p> <ul style="list-style-type: none"> <li>■ kevyet kesä- tai urheiluvaatteet (käytetty vain muutamia tunteja)</li> <li>■ T-paidat, paidat, paitapuserot (olleet käytössä 1 päivän)</li> <li>■ Vieraiden vuodevaatteet ja pyyhkeet (olleet käytössä 1 päivän)</li> </ul>
	<p><b>normaali</b> Näkyvää likaa tai helppoja tahroja, esim.:</p> <ul style="list-style-type: none"> <li>■ T-paidat, paidat, paitapuserot (hikisiä, ja käytetty useamman kerran)</li> <li>■ Käsipyyhkeet, vuodevaatteet (olleet käytössä 1 viikon)</li> </ul>
	<p><b>runsas</b> Selvästi näkyvää likaa ja/tai tahroja, esim. astiapyyhkeet, vauvanpyykki, työvaatteet</p>

Lämpötila hoito-ohjemerkin mukaan ja pesuainemäärä annostelusuosituksen ja likaisuusasteen mukaan voimakas

**Huomautus:** Noudata aina valmistajan ohjeita kaikkien pyykinpesu-, tahranpoisto- ja huuhteluaineiden annostelussa. → *Sivu 17*

## P+ Ohjelmien ennakoasetukset

Ohjelman ennakoasetukset näkyvät ohjelman valinnan jälkeen kosketusnäytössä, ja niitä voidaan muuttaa.

Yleiskuva kaikista mahdollisista ohjelma-asetuksista löytyy käyttö- ja asennusohjeen liitteestä.

### Lämpötila

Voit muuttaa asetettua lämpötilaa ennen ohjelmaa ja ohjelman kuluessa riippuen siitä, missä vaiheessa ohjelma on.

Korkein asetettavissa oleva lämpötila riippuu valitusta ohjelmasta.

### Linkousnopeus

Voit muuttaa linkousnopeutta (r/min; kierrosta minuutissa) ennen ohjelmaa ja ohjelman kuluessa sen mukaan, missä vaiheessa ohjelma on.

**Asetus** © : ilman linkousta, vain veden poisto. Pyykki jää märkänä rumpuun, esimerkiksi kun pestään pyykkiä, jota ei haluta lingota.

Suurin asetettavissa oleva linkousnopeus riippuu valitusta ohjelmasta ja konemallista.

### Ajastusaika

Ohjelman valinnan jälkeen näytössä näkyy ohjelman kesto, esim. **1:51** (h:min (tunnit:minuutit)).

**Ennen ohjelman käynnistämistä** voit siirtää aikaa, jolloin haluat ohjelman olevan valmis, 30 minuutin välein enintään 24h (h=tuntia) myöhäisemmäksi.

**Ohjelman käynnistämisen jälkeen** näytössä näkyy valittu aika, esim. **8.5h**

## fi Ohjelmien ennakoasetukset

ja sen kuluminen näkyy näytössä, kunnes pesuohjelma käynnistyy. Sitten näytössä näkyy ohjelman kesto.

**Huomautus:** Kone säätää automaattisesti ohjelman keston pesuohjelman aikana. Ohjelman ennakoasetusten tai ohjelman asetusten muuttaminen, vaahtomäärän tunnistus, epätasapainon tunnistus, pyykkimäärä tai likaisuus voivat muuttaa myös ohjelman kesto.

**Ohjelman käynnistämisen jälkeen,** kun valittu aika kuluu näytössä, voit muuttaa aikaa seuraavasti:

1. Näppää valitsinkenttää ▷◻◻.
2. Muuta aikaa näppäämällä symbolia + tai -.
3. Ja näppää uudelleen symbolia ▷◻◻.

**Ohjelman käynnistymisen jälkeen,** ohjelman keston siis kuluessa, voit tarvittaessa lisätä tai poistaa pyykkiä.  
→ *Sivu 18*

## i-DOS-asetukset

Pyökinpesukoneessa on älykäs annostelujärjestelmä nestemäiselle pyökinpesuaineelle ja huuhteluaineelle.

Pesu- ja huuhteluaine annostellaan pesukoneen useimmissa ohjelmissa automaattisesti.

Tehtaalla on tehty seuraavat ennakoasetukset:

- ◊ i-DOS: ◊  
Pyökinpesuaine kevyesti likaantuneelle pyökillle
- ☼ i-DOS: ∞  
Huuhteluaine normaalin pehmeälle pyökillle

## i-DOS ◊ pesuaineelle

### Annostelumäärän asetukset

- ◊ Pieni:  
Kevyesti likaantuneelle pyökillle
  - ∞ Keskimääräinen:  
Normaalilikaiselle pyökillle
  - ∞∞ Rungas:  
Erittäin likaiselle tai tahraiselle pyökillle
- Poi Automaattinen annostelu pois  
s päältä,  
pää annostelu käsin → *Sivu 22*  
Itä

Voit muuttaa pesuaineen automaattisen annostelun asetuksia ennen pesuohjelman käynnistymistä ja esipesun aikana (jos valittu). Näppää tätä varten valitsinkenttää i-DOS ◊.

Likaisuusasteisiin liittyviä ohjeita löydät  
→ *Sivu 13*.

## i-DOS ☼ huuhteluaineelle

### Annostelumäärien asetukset

- ◊ Pieni:  
Vähemmän pehmeälle pyökillle
  - ∞ Keskimääräinen:  
Normaalin pehmeälle pyökillle
  - ∞∞ Rungas:  
Erittäin pehmeälle pyökillle
- Poi Automaattinen annostelu pois  
s päältä  
pää  
Itä

Voit muuttaa huuhteluaineen automaattisen annostelun asetuksia sen mukaan, missä vaiheessa ohjelma on. Näppää tätä varten valitsinkenttää i-DOS ☼.

## Memory-muistiohjelma



Tässä voit tallentaa yhden valitsemasi ohjelman suosikkiasetuksineen .

### Tallentaminen:

1. Kytke laite päälle.
2. Valitse ohjelma.
3. Muuta asetuksia ja/tai valitse lisäasetuksia.
4. Paina valitsinkenttää ☆ ja pidä painettuna n. 3 sekunnin ajan.

Ohjelma on tallentunut, jos kaikki asetukset vilkkuvat hetken.

Kun haluat ottaa tallennetun ohjelman käyttöön, näppää laitteen päälle kytkemisen jälkeen lyhyesti symbolia ☆.

Jos haluat muuttaa tallennettua ohjelmaa, paina uuden asetuksen valinnan jälkeen taas symbolia ☆ ja pidä painettuna n. 3 sekunnin ajan.

## **P+** Ohjelman lisäasetukset

Yhteenveto kaikista ohjelmasta riippuvista valinnaisista lisäasetuksista löytyy käyttö- ja asennusohjeen liitteestä.

### SpeedPerfect

Speed

Pesuaika on lyhyempi pesutuloksen ollessa sama, mutta energiankulutus on suurempi verrattuna valittuun ohjelmaan ilman asetusta SpeedPerfect.

**Huomautus:** Älä ylitä suurinta mahdollista täyttömäärää.

### EcoPerfect

Eco

Energiankäytön kannalta optimoitu pesu, matalampi lämpötila pesutehon pysyessä samana verrattuna valittuun ohjelmaan ilman asetusta EcoPerfect.

### Rypistymisestä



Vähentää rypistymistä, pyykki lingotaan alhaisella linkousnopeudella ja pyyhitään linkouksen jälkeen.

**Huomautus:** Pyykin jäännöskosteus on tavallista suurempi.

### Vesi&huuhtelu+



### Säätöarvot:

+1	+ 1 huuhtelukerta
+2	+ 2 huuhtelua
+3	+ 3 huuhtelua
pois päältä	Asetus poistettu

Vesimäärä runsaampi ja lisää huuhtelukertoja valitun ohjelman mukaan, ohjelman kesto pidempi. Lisähuuhtelukertoja erityisen herkkäihoiselle sopivaa pesua varten ja/ tai alueille, joissa vesi on hyvin pehmeää.

Suoritetujen huuhtelujen todellinen lukumäärä riippuu kunkin ohjelman perusasetuksissa määritetystä lukumäärästä.

## Esipesu



Erittäin likaiselle pyykille.

### Huomautuksia

- Jos **älykäs annostelu on valittu**, pesuaine annostellaan automaattisesti esipesua ja varsinaista pesua varten.
- Runsaasti likaantuneelle pyykille on yleensä i-DOS-annostelu **keskitaso** riittävä, kun pesuohjelmaan yhdistetään esipesu.
- Jos **annostelet käsin**, jaa pesuaine esipesua ja varsinaista pesua varten. Annostelee esipesun pesuaine rumpuun ja varsinaisen pesun pesujauhe vasempaan lokeroon.



## Laitteen käyttö

### Pyykinpesukoneen käytön valmistelut

**Huomautus:** Pyykinpesukoneen **pitää olla asianmukaisesti sijoitettu ja liitetty**. alkaen → *Sivu 34*

1. Liitä verkkopistoke pistorasiaan.
2. Avaa vesihana.
3. Avaa täyttöluukku.
4. Varmista, että rumpu on tyhjä. Tyhjennä tarvittaessa.

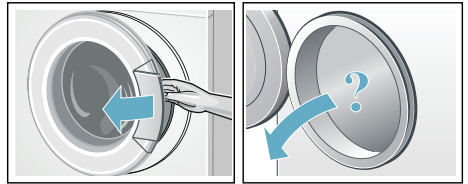

### Laitteen kytkeminen päälle/ ohjelman valinta

Paina valitsinta ①. Laite on kytketty päälle.

Sen jälkeen näyttöön tulee aina tehtaalla ennakoon asetettu ohjelma **Puuvilla**.

Senhetkiset asetukset ja ohjelman tiedot palavat täysin kirkkaina, näyttö vilkkuu.

Valittavissa olevat asetukset palavat puoliteholla.

### Huomautuksia

- Näytön hetkellinen vilkkuminen muistuttaa siitä, että sinun on suoritettava pian ohjelma **Rummun puhdistus** tai joku muu ohjelma vähintään 60 °C pesulämpötilalla.
- Jos näyttö 3 sec vilkkuu, lapsilukko on aktiivinen. Tämä on deaktivoitava ennen kuin voidaan muuttaa asetuksia tai käynnistää ohjelma. → *Sivu 18*



Laitteissa, joissa on **rummun sisävalo**:

Rumpuun syttyy valo laitteen päälle kytkemisen, täyttöluukun avaamisen ja sulkemisen sekä ohjelman käynnistämisen jälkeen. Valo sammuu automaattisesti.

#### **Voit:**

- käyttää tätä ohjelmaa ja laittaa pyykin koneeseen. → *Sivu 17*
- tai valita jonkin toisen ohjelman. Yhteenveto kaikista ohjelmista löytyy käyttö- ja asennusohjeen liitteestä.
- tai voit muuttaa ohjelman asetuksia. → *Sivu 17*
- ja/tai valita ohjelman lisäasetuksia. → *Sivu 17*

## **Ohjelma-asetusten muuttaminen**

Kun haluat muuttaa senhetkisiä asetuksia, näppää haluamaasi valitsinkenttää, näyttö muuttuu täysin kirrkaaksi.

Ajastinaikaa Ajastusaika muutat näppäämällä symbolia + tai -.

**Huomautus:** i-DOS-asetukset jäävät pesukoneen muistiin seuraavaan muutokseen saakka, vaikka pesukone kytketään pois päältä.

Ohjelman esiasetukset → *Sivu 13*

## **Ohjelman lisäasetusten valinta**

Voit säätää pesun pestävään pyykkiin vieläkin sopivammaksi valitsemalla lisäasetuksia.

Näppää sitä varten haluamaasi valitsinkenttää, näyttö muuttuu täysin kirrkaaksi.

Ohjelmien lisäasetukset → *Sivu 15*

## **Pyykin asettaminen rumpuun**

### **⚠ Varoitus Hengenvaara!**

Tekstiilit, jotka on ennen konepesua käsitelty liuottimia sisältävillä puhdistusaineilla, esim. tahranpoistoaineella, voivat aiheuttaa räjähdyksen pyykinpesukoneessa. Huuhtelee tällaiset tekstiilit huolellisesti käsin ennen koneeseen laittamista.

### **Huomautuksia**

- Pese aina yhdessä pieniä ja suuria vaatekappaleita. Erikokoiset vaatekappaleet jakautuvat tasaisemmin rummun sisällä lingottaessa. Yksittäiset vaatekappaleet voivat aiheuttaa epätasapainon.
- Huomioi ilmoitettu suurin sallittu täyttömäärä. Kun kone on liian täynnä, pesutulos huononee ja pyykki rypistyy enemmän.

1. Aseta lajiteltu pyykki väljästi rumpuun.
2. Varmista, että vaatekappaleita ei jää täyttöluukun ja kumimansetin väliin ja sulje täyttöluukku.

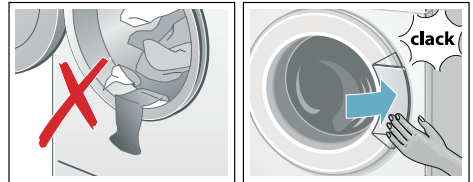

## **Pesu ja huuhteluaineen annostelu**

Pesuaine ja huuhteluaine annostellaan pesukoneen useimmissa ohjelmissa automaattisesti, on näissä ohjelmissa ennakoasetettu tehtaalla ja sitä voidaan muuttaa.

Älykkään annostelun lisäksi voit tarvittaessa annostella pesuainetta (esimerkiksi vedenpehmentysaine,

## fi Laitteen käyttö

valkaisuaine tai tahrannoistoina) käsin vasempaan lokeroon.

Kun peset ohjelmalla, jossa ei ole automaattista annostelua tai et halua käyttää toimintoa (valitse tällöin automaattisen annostelun asetukseksi pois), annostelee pyykinpesuaine käsin vasempaan lokeroon.

## Pesuhjelman käynnistys

Näppää valitsinkenttää .

Ohjelma käynnistyy ja näyttö  palaa jatkuvasti.

Täyttöluukku lukittuu ja tätä koskeva näyttö  palaa.

### Näytössä näkyvän ohjelman aikana senhetkiset ohjelmatiedot:

- Ajustusaika tai pesuhjelman käynnistymisen jälkeen ohjelman kesto
- ja ohjelman etenemisen ilmaisevat näytöt palavat.  
→ *Sivu 9*

Ohjelman seuraavia vaiheita koskevat tiedot ja asetukset, joita ohjelman kulun aikana voidaan vielä muuttaa, palavat puoliteholla.

### Huomautus: Vaahdontunnistus

Jos näytössä palaa myös näyttö , pesukone on tunnistanut, että koneessa on pesuhjelman aikana liikaa vaahtoa, ja laite yrittää poistaa sitä käynnistämällä automaattisesti ylimääräisiä huuhtelukertoja. Kun täyttömäärä on sama, annostelee seuraavalla pesukerralla vähemmän pesuainetta.

Jos haluat varmistaa, että kukaan ei muuta ohjelman asetuksia vahingossa, valitse lapsilukko seuraavassa kuvatulla tavalla.

## Lapsilukko/ valitsinlukko

 3 sec

Voit lukita pesukoneen, jolloin valitsinkentällä asetettujen toimintojen muuttaminen epähuomiossa on estetty.

**Aktivoi/deaktivoi lapsilukko** painamalla valitsinkenttää  3 sec ja pitämällä sen painettuna n. 3 sekunnin ajan. Näyttö muuttuu täysin kirkkaaksi.

Jos ohjelmavalitsinta käännetään tai valitsinkenttää näpätään, kun lapsilukko on aktiivinen, näyttö  3 sec vilkkuu hetken ja kuuluu äänimerkki. Ohjelma pyörii muuttumattomana ohjelman loppuun saakka.

### Huomautuksia

- Lapsilukko voidaan aktivoida laitteen kaikissa käyttötiloissa.
- Lapsilukko pysyy aktivoituna myös, kun pesukone kytketään pois päältä.
- Jos laite kytketään pois päältä ohjelman käydessä ja lapsilukon ollessa aktivoituna, ohjelma jatkuu, kun laite kytketään taas päälle.

## Pyykin lisääminen koneeseen

Ohjelman käynnistyttyä voit tarvittaessa lisätä pyykkiä koneeseen tai poistaa pyykkiä koneesta.

Näppää tätä varten valitsinkenttää .

Näyttö vilkkuu. Kone on taukotilassa ja se tarkastaa, onko pyykin lisääminen mahdollista.

Jos näyttö  sammuu, lisääminen on mahdollista. Täyttöluukun lukitus vapautuu ja luukku voidaan avata.

**Jatka ohjelmaa näppäämällä taas symbolia .** Ohjelma jatkuu automaattisesti.

### Huomautuksia

- Sulje täyttöluukku pyykkiä lisätessäsi mahdollisimman pian - vettä voi muuten valua ulos koneesta.

- Jos vedenpinta on korkealla, lämpötila on korkea tai rumpu pyörii, täyttöluukku pysyy turvallisuussyistä lukittuna eikä pyykkiä voi lisätä koneeseen. Noudata näyttöruudussa olevia ohjeita.
- Täyttömäärän näyttö ei ole aktiivinen, kun pyykkiä lisätään koneeseen.

## Ohjelman muuttaminen

Jos olet käynnistänyt vahingossa väärän ohjelman, voit muuttaa ohjelman seuraavasti:

1. Näppää valitsinkenttää ▷|||.
2. Valitse toinen ohjelma.
3. Ja näppää uudelleen symbolia ▷|||. Uusi ohjelma alkaa alusta.

## Ohjelman keskeyttäminen

Kun ohjelman lämpötila on korkea:

1. Näppää valitsinkenttää ▷|||.
2. Pyykin jäähtytys: valitse **Huuhtelu**.
3. Ja näppää uudelleen symbolia ▷|||.

Kun ohjelman lämpötila on alhainen:

1. Näppää ▷|||.
2. Valitse **Linkous** tai **Veden poisto**.
3. Ja näppää uudelleen symbolia ▷|||.

## Ohjelman päätyminen

Näyttöruudussa palaa **End** ja näytöt ▷||| ja  ovat pois päältä.

**Huomautus:** Näytön  vilkkuminen muistuttaa siitä, että sinun on suoritettava pian ohjelma **Rummun puhdistus** tai joku muu ohjelma vähintään 60 °C pesulämpötilalla.

## Pyykin poistaminen/laitteen kytkeminen pois päältä

1. Avaa täyttöluukku ja ota pyykki pois koneesta.
  2. Kytke laite pois päältä.
  3. Sulje vesihana.
- Huomautus:** Ei tarpeen AquaStop-mallissa.

### Huomautuksia

- Varmista, että rumpuun ei jää vaatekappaleita. Ne saattavat kutistua tai päästää väriä muihin tekstiileihin seuraavalla pesukerralla.
- Poista mahdollisesti rumpuun ja kumimansettiin jääneet vieraat esineet – ruostumisvaara.
- Pyyhi kumimansetti kuivaksi.



- Jätä täyttöluukku ja pesuainekotelo auki, jotta rumpu ja kotelo kuivuvat sisältä.
- Odota aina, kunnes ohjelma on päättynyt, koska laite voi muuten olla vielä lukittuna. Kytke laite sitten päälle ja odota, että lukitus avautuu.



i-DOS

## Älykäs annostelujärjestelmä



### Älykäs annostelujärjestelmä pesuainekotelossa

#### i-DOS Älykäs annostelujärjestelmä

Pyykinpesukoneessa on älykäs annostelujärjestelmä nestemäiselle pyykinpesuaineelle ja huuhteluaineelle.

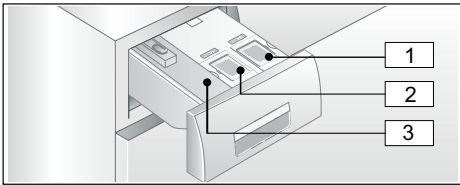
Toimintoa varten pesuainekotelossa on käytettävissä i-DOS säiliöt  ja .



- 1 Säiliö  (1,3 l) nestemäiselle pyykinpesuaineelle
- 2 Säiliö  (0,5 l) huuhteluaineelle
- 3 vasen lokero manuaalista annostelua varten → *Sivu 22*

Valitun ohjelman ja asetusten mukaan kone annostelee i-DOS-säiliöstä optimaalisen määrän pyykinpesuainetta/huuhteluainetta.

### Käyttöönotto/annostelusäiliön täyttäminen

Ota pyykinpesu- ja huuhteluainetta valitessasi huomioon valmistajien ohjeet. Suosittelemme hyvin veteen liukenevaa nestemäistä yleis- ja kirjopyykinpesuainetta kaikille konepestäville, värillisille tekstiileille, jotka ovat puuvillaa tai synteettistä materiaalia.



#### Huomautuksia

- Käytä vain hyvin veteen liukenevia nestemäisiä tuotteita, joita valmistaja suosittelee annosteltavaksi pesuainekoteloon.

- Älä sekoita erityyppisiä nestemäisiä pesuaineita keskenään. Kun vaihdat toiseen nestemäiseen pyykinpesuaineeseen (tyyppi, valmistaja, ...), tyhjennä annostelusäiliö huolellisesti. → *Sivu 25*
- Älä käytä liuotinpitoisia tai syövyttäviä aineita tai aineita, joista haihtuu kaasuja (esim. nestemäisiä valkaisuaineita).
- Älä sekoita pyykinpesuainetta ja huuhteluainetta.
- Älä käytä liian pitkään säilössä olleita tai liian paksuja tuotteita.
- Älä jätä kantta pidemmäksi aikaa auki, näin välttyt pesu- tai huuhteluaineen kuivumiselta.

#### Annostelusäiliön täyttäminen:

Pesuainekotelossa olevat annostelusäiliöt on merkitty vastaavilla kansilla:

-  Valkopesu-/yleispyykinpesuaine
-  Huuhteluaine

1. Vedä pesuainekotelo ulos.
2. Avaa kansi.
3. Kaada säiliöön pesuainetta/huuhteluainetta. Älä ylitä merkintää **max**.

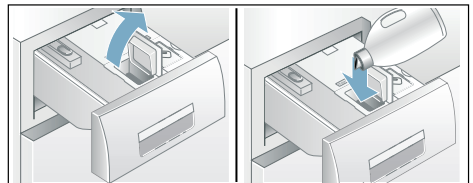

4. Sulje kansi.
5. Työnnä pesuainekotelo hitaasti takaisin paikalleen.

Kun pesuainekotelo on työnnetty kokonaan paikalleen, näyttö  ei pala, kun laite on kytketty päälle.

## Päivittäisessä käytössä

### Näytöt:

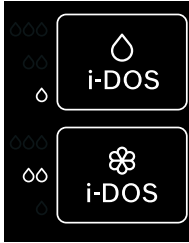

- Merkkivalo **palaa**, kun säiliön älykäs annostelu on valittuna.
- Asetusten näyttö, esim. ∞ **vilkkuu**, kun älykäs annostelu on valittuna ja säiliössä on liian vähän annosteltavaa ainetta.

### Älykkään annostelun valinta päälle ja pois / annosteluasetuksen säätö:

Pesuaineen ja huuhteluaineen älykäs annostelu on tehdasasetuksena kaikissa ohjelmissa, joissa älykäs annostelu on mahdollista.

Yhteenveto kaikista mahdollisista ohjelma-asetuksista löytyy käyttö- ja asennusohjeen liitteestä.

Pesuaineen  $\hat{O}$  esivalittu annosteluasetus on kevyt  $\circ$  (kevyesti likainen pyykki) ja huuhteluaineen  $\otimes$  annostelu on keskitaso  $\infty$  (normaalin pehmeä pyykki); voit halutessasi muuttaa asetuksen ohjelmakohtaisesti. → *Sivu 14*

Älykkään annostelun lisäksi voit tarvittaessa annostella lisäpesuaineen käsin vasempaan lokeroon (esim. tahranpoistoaineen). → *Sivu 22*

**Huomautus:** Valinta (päälle/pois) ja kulloinkin valittu annostelumäärä i-DOS  $\otimes$  ja i-DOS  $\hat{O}$  pysyvät ohjelmakohtaisesti muistissa seuraavaan muutokseen saakka, vaikka pyykinpesukone kytketään pois päältä.

## Pyykinpesuaineen/huuhteluaineen lisääminen:

Kun kyseinen näyttö vilkkuu älykkään annostelun ollessa valittuna, täyttömäärän minimiraja on alittunut. Sisältö riittää vielä noin 3 pesukertaan.

Voit lisätä säiliöihin samaa pyykinpesu- tai huuhteluainetta milloin tahansa. Jos vaihdat tuotetta tai valmistajaa, suosittelemme puhdistamaan säiliön ensin. → *Sivu 25*

Säädä tarvittaessa perusannosmäärä sopivaksi.

## Perusasetukset

### Perusannostelumäärät vastaavat:

- **Pyykinpesuaineet** - valmistajan suositus normaalilikaiselle pyykille ja paikallisen veden kovuuden mukaan.
- **Huuhteluaine** - valmistajan suositus keskimääräiselle pehmennykselle.

Katso tiedot pyykinpesu- tai huuhteluaineen pakkauksen etiketistä tai tiedustelee suoraan valmistajalta.

Mittaa paikallisen veden kovuus testiliuskalla tai tiedustelee vedenkovuutta paikalliselta vesilaitokselta.

### Veden kovuus:



Alla on esimerkki pesuainepakkauksen annosteluohjeista:

Likaisuusaste → Veden kovuus ↓	kevyt	normaali	runsas	erittäin runsas
pehmeä/keskimääräinen	55 ml	<b>75 ml</b>	120 ml	160 ml
kova/erittäin kova	75 ml	<b>95 ml</b>	150 ml	180 ml

Perusannostelumäärän tehdasasetuksena on aluekohtainen ennakoasetus (esim. 75 ml pesuainetta ja 36 ml huuteluainetta).

Aseta pesuaineen perusannostelumäärä pesuaineen pakkausmerkinnän mukaan. Ota tällöin huomioon veden kovuus.

Valitse huuhteluaineen perusannostelumäärä pyykin haluamasi pehennyksen mukaan.

Perusannostelumäärän muutos vaikuttaa samalla tapaa kaikkiin kolmeen annosteluasetukseen.

### Huomautuksia

- Jos käytät vahvasti tiivistettyjä pyykinpesuaineita, pienennä perusannostusmäärää.
- Jos vaahtoa muodostuu pesun aikana toistuvasti paljon, tarkista perusannostusmäärä ja annosteluasetus. Jotkin nestemäiset pyykinpesuaineet saattavat myös vaahtoda liikaa. Jos annostelumäärä on ja annosteluasetus ovat oikeat, on suositeltavaa käyttää toisentyyppistä nestemäistä pesuainetta.

### Perusannostelumäärien muuttaminen:

1. Paina kyseistä i-DOS-valitsinkenttää (O tai ⌘) ja pidä painettuna n. 3 sekunnin ajan. Näytössä näkyy ennakkoon asetettu perusannostelumäärä.

2. Aseta haluamasi perusannostelumäärä näppäämällä symbolia + tai -. Asetus aktivoituu ilman vahvistusta.
3. Näppää uudelleen kyseistä i-DOS-valitsinkenttää palataksesi lähtötilaan.

**Huomautus:** Asetukset pysyvät muistissa seuraavaan muutokseen saakka, vaikka kone kytketään pois päältä.

## Annostelu käsin

Kun peset ohjelmalla, jossa automaattinen annostelu ole mahdollista, tai et halua käyttää toimintoa, annostele pyykinpesuaine vasempaan lokeroon (valitse tällöin automaattisen annostelun asetukseksi pois).

Voit lisätä tähän sen lisäksi muita aineita kuten vedenpehennys-, valkaisu- tai tahrannoistoaine.

### Varoitus Silmä-/ihoärsytyt!

Kun avaat pesuainekotelon koneen ollessa toiminnassa, kotelosta saattaa roiskua pesu- tai huuteluainetta. Avaa kotelo varovasti. Huuhtelee silmät tai iho huolellisesti, jos pyykinpesu- tai huuhteluainetta pääsee silmiin tai iholle. Jos nielet vahingossa ainetta, hakeudu lääkärin hoitoon.

### Huomio! Laitevauriot

Puhdistusaineet ja pyykin esikäsitteilyaineet (esim. tahrannoistoaine, esikäsitteilyaine, ...) voivat vahingoittaa pyykinpesukoneen ulkopintoja.

Varo, että tällaisia aineita ei pääse pyykinpesukoneen pinnalle. Pyyhi suihkejäät ja muut jäät/pisarat heti kostealla liinalla.

## Huomautuksia

- Noudata aina valmistajan ohjeita kaikkien pyykinpesu-, tahrannoisto-, huuhtelu- tms. aineiden annostelussa.
- Kun annostelet pesuaineen käsin, älä käytä älykästä annostelutoimintoa (valitse silloin älykkään annostelun asetukseksi pois); näin välttyt yliannostelulta ja vaahdon muodostumiselta
- Jos huuhtelu- ja viimeistelyaine on paksua, laimenna aine tukkeumien välttämiseksi vedellä.

## Pesuaineen annostelu ja täyttäminen:

1. Vedä pesuainekotelo ulos.

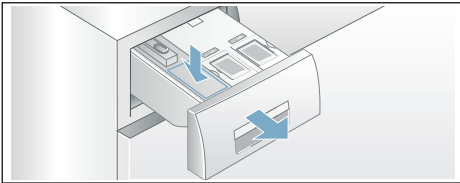

2. Annostelee vasempaan lokeroon seuraavien ominaisuuksien mukaan:
  - likaisuus,
  - veden kovuus (sen saat tietää paikalliselta vesilaitokselta),
  - pyykkimäärä,
  - valmistajan ohjeet.
3. Sulje pesuainekotelo.



## Laitteasetukset

Voit muuttaa seuraavia asetuksia valitsin- ja näyttökentässä:

- huomautussignaalin äänenvoimakkuus (esim. ohjelman päättyessä),
- käyttösignaalin äänenvoimakkuus,
- valitsin- ja näyttökentän kirkkaus,
- rummun huollon muistutustoiminnon valitseminen käyttöön/pois käytöstä.

Asetusten muuttamista varten sinun on aina ensin aktivoitava säätötila.

## Säätötilan aktivointi

1. Kytke laite päälle. Näytössä näkyvät senhetkisen ohjelman asetukset.
2. Näppää valitsinkentää . Säätötila on aktivoitu ja näytössä palaa huomautussignaalin näyttö  ja ennakkoon asetettu äänenvoimakkuus.

Voit nyt muuttaa asetukset:

## Äänimerkin voimakkuuden muuttaminen

Näppää sitä varten valitsinkentää + tai – kunnes näyttöön ilmestyy haluamasi **huomautussignaalin** äänenvoimakkuuden asetus:

### Säätöarvot:

- 0 pois päältä
- 1 hiljainen
- 2 keskimääräinen
- 3 kova
- 4 erittäin kova

Lopeta säätötila tai:



Näppää uudelleen symbolia .



**Valitsinsignaalin**  näyttö ja ennakkoon asetettu äänenvoimakkuus palavat.

Muut asetusta näppäämällä symbolia + tai – (kuten yllä).

Lopeta säätötila tai:

## Kosketusnäytön kirkkauden muuttaminen

Näppää uudelleen symbolia .  
Kosketusnäytön kirkkauden näyttö  ja ennakoasetettu kirkkaus palavat.



Muuta asetusta näppäämällä symbolia  tai .



### Säätöarvot:

- 1 himmeä
- 2 normaali kirkkaus
- 3 kirkas
- 4 erittäin kirkas

Lopeta säätötila tai:

## Rummun huollon muistutustoiminnon valitseminen käyttöön/pois käytöstä

Näppää uudelleen symbolia .  
Rummun puhdistuksen muistutustoiminnon  näyttö palaa.

Valitse muistutustoiminto käyttöön (on) tai pois käytöstä (oFF) näppäämällä symbolia  tai .

## Säätötilan lopettaminen

### Asetusten lopettaminen ja tallentaminen:

- odota n. 15 minuuttia tai
- näppää viimeisen kerran symbolia  tai
- kytkä laite pois päältä. Valitut asetukset toimivat, kun laite kytketään seuraavan kerran päälle.

## Tunnistimet

### Määräautomatiikka

Määräautomatiikka säätää joka ohjelmassa vesimäärän optimaaliseksi tekstiilien määrän ja laadun mukaan.

### Epätasapainon tunnistusjärjestelmä

Automaattinen epätasapainon tunnistus korjaa automaattisesti rummun sisälle epätasaisesti jakautuneen pyykin käynnistämällä linkouksen monta kertaa.

Jos pyykki on jakautunut hyvin epätasaisesti rumpuun, linkousnopeus laskee tai linkousvaihe ei käynnisty turvallisuussyistä.

**Huomautus:** Laita rumpuun aina yhdessä pieniä ja suuria vaatekappaleita. → *Sivu 30*

### VoltCheck

mallista riippuen

Kaksoispiste ajastinajan Ajustusaikanaytössä:

- **vilkkuu**, kun sillä hetkellä on kyseessä alijännite.
- **sykkii**, kun ohjelman kuluessa on tunnistettu alijännite.



**Huomautus:** Alhainen jännite voi johtaa esim. ohjelman pitenemiseen ja /tai huonoon linkoustulokseen.





## Puhdistus ja huolto

### **Varoitus**

#### **Hengenvaara!**

Jännitteisten osien koskeminen aiheuttaa sähköiskun vaaran. Kytke laite pois päältä ja irrota verkkopistoke.

### **Varoitus**

#### **Myrkytysvaara!**

Liutinpitaisia puhdistusaineita kuten esim. pesubensiiniä käytettäessä voi muodostua myrkyllisiä höyryjä. Älä käytä liutinpitaisia puhdistusaineita.

### **Huomio!**

#### **Laitevauriot**

Liutinpitaiset puhdistusaineet kuten esim. pesubensiini voivat vaurioittaa koneen pintaa ja rakenneosia. Älä käytä liutinpitaisia puhdistusaineita.

### **Näin ehkäiset biokalvon ja hajuhaittojen muodostumisen:**

#### **Huomautuksia**

- Huolehdi pyykinpesukoneen sijoituspaikan hyvästä ilmanvaihdosta.
- Jätä täyttöluukku ja pesuainekotelo vähän auki, kun et käytä pesukonetta.
- Pese silloin tällöin **Puuvilla 60 °C**-ohjelmalla käyttämällä valkopesuun soveltuvaa pesujauhetta.

### **Koneen ulkopinta ja ohjaustaulu**

- Pyyhi koneen ulkopinta ja ohjauspaneeli puhtaaksi pehmeällä ja kostealla liinalla.
- Poista heti pesuainejäämät.
- Puhdistus vesisuihkulla kielletty.

## Pesurumpu

Käytä klooritonta puhdistusainetta, älä käytä teräsvillaa.

Käytä epämiellyttävän hajun poistamiseen pesukoneesta tai rummun puhdistamiseen ohjelmaa **Rummun puhdistus 90 °C** ilman pyykkiä. Käytä valkopesuun soveltuvaa pesujauhetta.

## Kalkinpoisto

Kun annostelet pyykinpesuaineen oikein, ei kalkinpoisto yleensä ole tarpeen. Jos kalkki on poistettava, noudata kalkinpoistoaineen valmistajan ohjeita. Sopivia kalkinpoistoaineita voit tilata verkkosivuiltamme tai huoltopalvelusta. → *Sivu 33*

## i-DOS Pesuainekotelo ja kotelokehys

### **1. Annostelusäiliöiden tyhjentäminen:**

Annostelusäiliöissä on tyhjennysaukot, joiden tulpat voi irrottaa. Poista ennen annostelusäiliöiden tyhjentämistä kotelon kahva kuvan mukaisesti:

a) Vedä pesuainekotelo ulos.

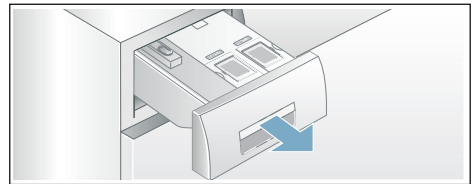

b) Vedä kotelon kahvan takana (alhaalla keskellä) olevaa avausvipua (A) kevyesti itseesi päin ja vedä samalla vapautettua kotelon kahvaa (B) ylöspäin.

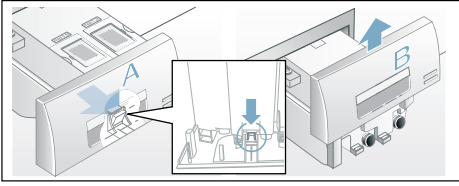

- c) Irrota tulpat varovasti ja anna säiliöiden sisällön valua sopivan kokoiseen astiaan.

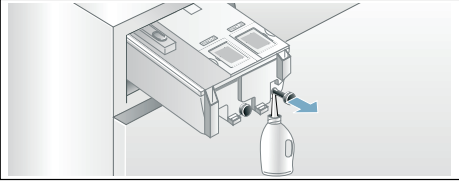

- d) Työnnä tulpat takaisin paikoilleen vasteeseen saakka.

## 2. Annostelusäiliöiden/ pesuainekotelon puhdistus:

Voit irrottaa pesuainekotelon koneesta tyhjennettyjen annostelusäiliöiden puhdistamista varten.

- a) Tyhjennä annostelusäiliöt ennen niiden poistamista.

**Huomautus:** Aseta kotelon kahvaosa paikalleen vasta sitten, kun kotelo on puhdistettu.

- b) Vedä kotelo ulos.  
c) Paina avausvipua ja ota kotelo kokonaan pois paikaltaan.

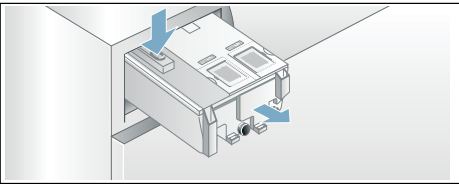

- d) Irrota varovasti kotelon kansi.

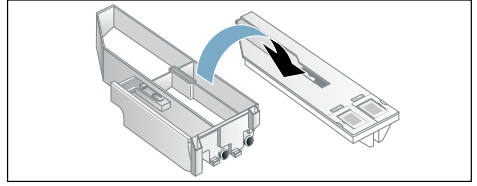

### Huomio!

Pesuainekotelo saattaa vahingoittaa! Pesuainekotelossa on sähkökomponentteja. Ne voivat vioittua joutuessaan kosketuksiin veden kanssa.

- Älä pese kantta astianpesukoneessa tai upota sitä veteen.

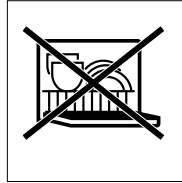

- Varo, että kotelon takalevyssä olevaan liitântään ei pääse kosteutta, pesuainetta tai huuhteluainejäämiä. Pyyhi ulkopinnat tarvittaessa puhtaaksi pehmeällä ja kostealla liinalla. Kuivaa ennen paikalleen asettamista.

- e) Pyyhi kotelo ja kansi puhtaaksi pehmeällä ja kostealla liinalla tai pese ne käsisuihkulla. Pyyhi myös sisäpuoli puhtaaksi pehmeällä ja kostealla liinalla.

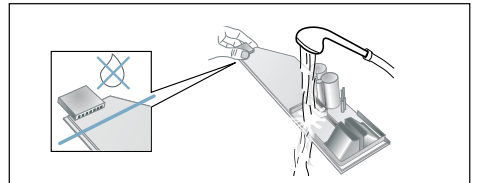

- f) Kuivaa kotelo ja kansi ja kiinnitä kansi kotelon päälle.

- g) Työnnä kotelon kahva yläkautta paikalleen, niin että se napsahtaa kiinni.
- h) Puhdista pesuainekotelon kehyksen sisäpuoli.
- i) Työnnä pesuainekotelo kunnolla paikalleen.

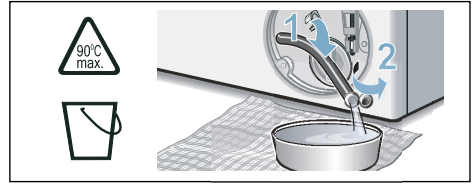
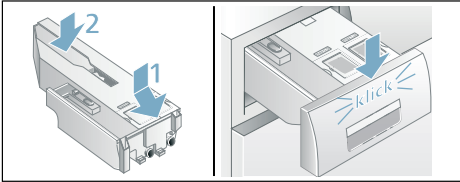

## Poistopumppu tukossa, hätätyhjennys



### Varoitus Palovammavaara!

Kun pesulämpötila on korkea, pesuvesi on kuumaa. Kuuman pesueden koskettaminen voi aiheuttaa palovamman. Anna kuuman pesueden jäähtyä.

1. Sulje vesihana, jotta veden virtaaminen koneeseen lakkaa eikä poistopumpun tarvitse poistaa vettä.
2. Kytke laite pois päältä. Irrota pistoke pistorasiasta.
3. Avaa huoltoluukku ja ota se pois paikaltaan.

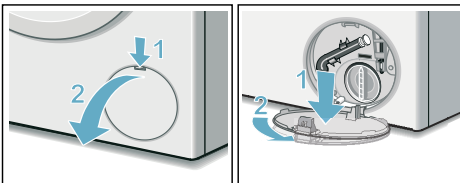

4. Ota tyhjennysletku pois pidikkeestä. Irrota tulppa ja anna veden valua tarkoitukseen sopivaan astiaan. Paina tulppa takaisin paikalleen ja kiinnitä tyhjennysletku pidikkeeseen.

5. Kierrä pumpunkansi varovasti irti, koneesta voi valua vielä vähän vettä. Puhdista sisätila, pumpunkannen kierre ja pumpunpesä. Pumpun siipipyörän on päästävä pyörimään vapaasti. Aseta pumpunkansi takaisin paikalleen ja kierrä kiinni. Kahvan tulee olla pystyasennossa.

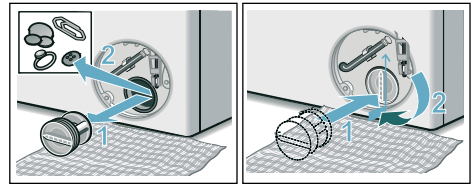

6. Aseta huoltoluukku takaisin paikalleen, lukitse ja sulje.

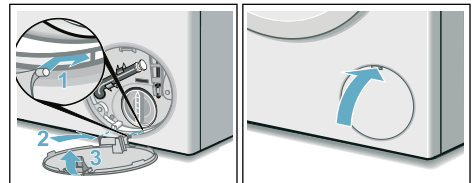

**Huomautus:** Jotta pyykinpesuainetta ei joudu käyttämättömänä viemäriputkeen seuraavan pesun yhteydessä: kaada 1 litra vettä vasempaan lokeroon ja käynnistä ohjelma **Veden poisto**.

## Hajulukkaan kytkettävä vedenpoistoletku on tukossa

1. Kytke laite pois päältä. Irrota pistoke pistorasiasta.
2. Irrota letkunkiristin. Irrota poistovesiletku varovasti, koneesta voi valua vielä vähän vettä.

**fi** Toimintahäiriö, mitä on tehtävä?

3. Puhdista poistovesiletku ja hajulukon liitäntäosa.

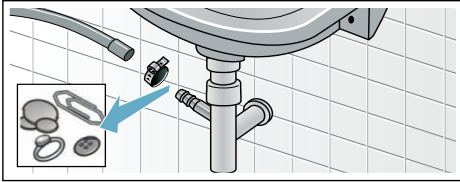

4. Laita poistovesiletku takaisin paikalleen ja varmista liitoskohta letkunkiristimellä.

## Tulovesisihti tukossa

1. Poista vedenpaine vedenottoletkusta:
- Sulje vesihana.
  - Valitse jokin ohjelma (paitsi Huuhtelu/Linkous/Veden poisto).
  - Käynnistä ohjelma ja anna käydä n. 40 sekuntia.
  - Kytke laite pois päältä.
  - Irrota pistoke pistorasiasta.
2. Sihtien puhdistus:
- Irrota letku vesihanasta. Puhdista sihti pienellä harjalla.

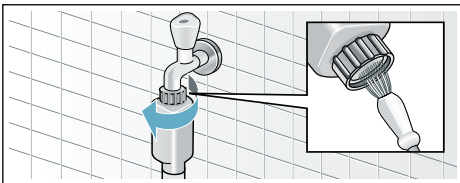

- b) Puhdista Standard- ja Aqua-Secure-malleissa laitteen takasivulla oleva sihti: irrota letku laitteen takasivulta, poista sihti pihtien avulla ja puhdista.

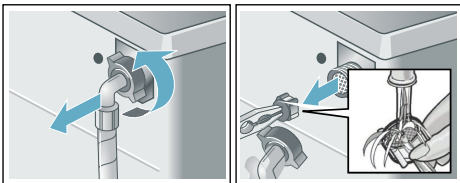

- c) Liitä letku ja tarkasta tiiviys.

## ? Toimintahäiriö, mitä on tehtävä?

### Lukon avaaminen hätätilanteessa

esim. sähkökatkon sattuessa

Ohjelma jatkuu, kun sähköt kytkeytyvät taas päälle.

Jos haluat kuitenkin ottaa pyykin pois koneesta, voit avata täyttöluukun seuraavien ohjeiden mukaan:

#### ⚠ Varoitus

##### Palamisvaaran vaara!

Kun pesulämpötila on korkea, voit polttaa itsesi koskettaessasi kuumaa pesuvettä ja pyykkiä. Odota, kunnes ne ovat jäähtyneet.

#### ⚠ Varoitus

##### Loukkaantumisvaara!

Jos kosketat pyörivää rumpua, saatat loukata kätesi. Älä koske pyörivään rumpuun. Odota, kunnes rumpu on pysähtynyt.

#### Huomio! Vesivahingot

Ulosvuotava vesi saattaa aiheuttaa vesivahinkoja.

Älä missään tapauksessa avaa täyttöluukkuja, jos vettä näkyy lasissa.

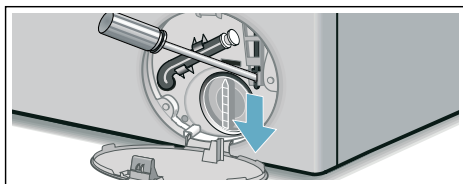

- Kytke laite pois päältä. Irrota pistoke pistorasiasta.
- Poista pesuvesi. → *Sivu 27*
- Vedä sopivalla työkalulla luukun hätäavaaja alaspäin ja päästä vapaaksi. Nyt voit avata täyttöluukun.



## Ilmoitukset näyttöruudussa

Näyttö	Syy/aputoimenpide
☞ pois päältä	Täyttöluukun lukitus on vapautunut, ohjelman päätyttyä tai taukotilassa, kun pyykin lisääminen on mahdollista.
☞ palaa	<ul style="list-style-type: none"> <li>Ohjelman aikana. Täyttöluukku lukittu.</li> <li>taukotilassa: lämpötila on liian korkea. Odota, kunnes lämpötila on laskenut.</li> <li>taukotilassa: linkousnopeus on liian korkea. Odota, kunnes rumpu on pysähtynyt.</li> <li>taukotilassa: vedenpinta on liian korkealla. Pyykkiä ei voi lisätä. Jatka ohjelmaa näppäimällä symbolia ☞.</li> </ul>
☞ vilkkuu	<ul style="list-style-type: none"> <li>hitaasti: täyttöluukku ei voida tällä hetkellä lukita tai vapauttaa lukituksesta. Odotusaika välttämätön.</li> <li>nopeasti: sulje täyttöluukku, koska pyykistä voi valua vettä.</li> </ul>
☞☞ pois päältä	ohjelman päätyttyä, kun täyttöluukku on auki
☞☞ palaa	ohjelman käynnistymisen jälkeen
☞☞ vilkkuu	ennen ohjelman käynnistymistä taukotilassa
i-DOS-asetus esim. ∞ vilkkuu	Minimitäyttömäärä kyseisessä säiliössä tunnistettu, täytä. → <i>Sivu 21</i>
☞☞ palaa	Pesuainekotelo on vedetty ulos.
☞☞ palaa	Vedenpaine liian pieni voi pidentää ohjelman kestoa.
☞☞ vilkkuu	Koneeseen ei tule vettä: <ul style="list-style-type: none"> <li>Avaa vesihana kokonaan,</li> <li>tulotietku mutkalla tai jäänyt puristuksiin,</li> <li>puhdistu tarvittaessa sihti. → <i>Sivu 28</i></li> </ul>
☞ 3 sec palaa	Lapsilukko aktivoitu; deaktivoi. → <i>Sivu 18</i>
☞ 3 sec vilkkuu	Lapsilukko aktivoitu, ohjelmavalitsinta kierretty tai valitsinkenttää näpätty.

## fi Toimintahäiriö, mitä on tehtävä?

Näyttö	Syy/aputoimenpide
 vilkkuu	Käynnistä ohjelma <b>Rummun puhdistus 90 °C</b> tai 60 °C -ohjelma rummun ja pesu- vesisäiliön puhdistamista ja hoitoa varten. <b>Huomautuksia</b> <ul style="list-style-type: none"><li>■ Käynnistä ohjelma ilman pyykkiä.</li><li>■ Käytä valkopesuun soveltuvaa pesujauhetta tai valkaisuinetta sisältävää pesuainetta. Annostele vain puolet pesuainevalmistajan suosittelemasta pesuainemäärästä, jotta vältät vaahdon muodostumisen. Älä käytä villa- tai hienopesuainetta.</li><li>■ Huomautussignaalin kytkeminen päälle/pois</li></ul>
 palaa	Koneessa on liikaa vaahtoa, lisätty huuhtelukertoja. Kun täyttömäärä on sama, annostele seuraavalla pesukerralla vähemmän pesuainetta.
E:10 vuorotellen näy- tön -00, -10 tai -20 kanssa	Vika i-DOS-järjestelmässä. i-DOS-toiminto on deaktivoitunut automaattisesti. Laitetta voidaan käyttää manuaalisella annostelulla tavanomaiseen tapaan. Ota i-DOS-järjestelmän korjaamiseksi yhteys huoltopalveluun.
E:60 vuorotellen näy- tön -2b ja <b>End</b> kanssa	ohjelman päättyessä. Tämä ei ole laitevika – epätasapainon tunnistus on keskeyttänyt linkouksen rum- puun epätasaisesti jakautuneen pyykin takia. Laita rumpuun aina yhdessä suuria ja pieniä vaatekappaleita. Linkoa pyykki tarvit- taessa vielä kerran.
E:35 ja vuorotellen näyttö -10	Vettä pohjatilassa, laite vuotaa. Sulje vesihana. Soita huoltopalveluun! → <i>Sivu 33</i>
E: 36 ja vuorotellen näyttö -10	<ul style="list-style-type: none"><li>■ Poistopumppu tukossa. Puhdista poistopumppu. → <i>Sivu 27</i></li><li>■ Poistovesiletku/viemäriputki tukossa. Puhdista hajulukkaan liitetty poistoletku. → <i>Sivu 27</i></li></ul>
Muut näytöt	Kytke laite pois päältä, odota 5 sekuntia ja kytke uudelleen päälle. Jos näyttö tulee uudestaan näkyviin, soita huoltopalveluun. → <i>Sivu 33</i>

## Toimintahäiriö, mitä on tehtävä?

Häiriöt	Syy/aputoimenpide
Vettä tulee ulos koneesta.	<ul style="list-style-type: none"><li>■ Kiinnitä poistoletku kunnolla tai vaihda tilalle uusi letku.</li><li>■ Kiristä tuloletkun kierrekiinnitykset.</li></ul>
Koneeseen ei tule vettä. Pesuaine ei huuhtoudu pesuveteen.	<ul style="list-style-type: none"><li>■ Käynnistitkö ohjelman?</li><li>■ Avasitko vesihanan?</li><li>■ Onko sihti tukossa? Puhdista sihti. → <i>Sivu 28</i></li><li>■ Onko veden tuloletku mutkalla tai jäänyt puristuksiin?</li></ul>
Annostelusäiliö on tyhjä ja täyttömäärän näyttö ei vilku.	<ul style="list-style-type: none"><li>■ Onko pesuainekotelon kansi/liitântä likainen? Puhdista pesuainekotelo. → <i>Sivu 25</i></li><li>■ Onko pesuainekotelo oikein paikallaan? → <i>Sivu 21</i></li></ul>

Häiriöt	Syy/aputoimenpide
Annostelusäiliössä on väärää pyykinpesuainetta/huuhteluainetta.	Annostelusäiliöt: 4. Tyhjennä ja puhdista. → <i>Sivu 25</i> 5. Täytä uudelleen.
Pyykinpesuaine/huuhdeluaine on paksuuntunut annostelusäiliöissä.	Puhdista annostelusäiliöt ja täytä uudelleen.
Täyttöluukku ei avaudu.	<ul style="list-style-type: none"> <li>■ Turvatoiminto on aktiivinen. Ohjelma keskeytynyt? → <i>Sivu 19</i></li> <li>■ Avaaminen mahdollista vain hätäavaajan avulla? → <i>Sivu 28</i></li> </ul>
Ohjelma ei käynnisty.	<ul style="list-style-type: none"> <li>■ Käynnistitkö ohjelman tai valitsitko ajastinajan Ajastusaika?</li> <li>■ Onko täyttöluukku kiinni?</li> <li>■ Onko lapsilukko on aktivoitu? Deaktivoi. → <i>Sivu 18</i></li> <li>■  palaa. Pesuainekotelo ei ole kunnolla paikallaan. Työnnä kotelo kunnolla paikalleen.</li> </ul>
Rumpu nytkähtelee ja pyörähtelee hetken ohjelman käynnistyttyä jälkeen.	Tämä ei ole vika - rumpu saattaa nytkähdellä ja pyörähdellä hetken moottorin sisäisen testin takia.
Pesuvesi ei poistu koneesta.	<ul style="list-style-type: none"> <li>■ Puhdista poistopumppu. → <i>Sivu 27</i></li> <li>■ Puhdista poistoputki ja/tai vedenpoistoletku.</li> </ul>
Vesi ei tule näkyviin rummussa.	Tämä ei ole vika - vesi on luukusta näkyvän alueen alapuolella.
Linkoustulos ei ole hyvä. Pyykki on märkää/liian kosteaa.	<ul style="list-style-type: none"> <li>■ Tämä ei ole mikään vika – epätasapainon tunnistus on keskeyttänyt linkouksen rumpuun epätasaisesti jakautuneen pyykin takia. Laita rumpuun aina yhdessä suuria ja pieniä vaatekappaleita.</li> <li>■ Rypistymisestä valittu? → <i>Sivu 15</i></li> <li>■ Onko valittu linkousnopeus liian alhainen?</li> </ul>
Linkous käynnistyy useita kertoja.	Tämä ei ole vika - epätasapainon tunnistus jakaa pyykkiä tasaisemmin.
Ohjelma kestää tavallista kauemmin.	<ul style="list-style-type: none"> <li>■ Tämä ei ole vika - epätasapainon tunnistus jakaa pyykkiä tasaisemmin useamman kerran.</li> <li>■ Tämä ei ole vika - vaahdonvalvontajärjestelmä aktivoitunut - lisätään yksi huuhdelukerta.</li> </ul>
Ohjelman kesto-aika muuttuu pesuvaiheen aikana.	Tämä ei ole mikään vika – kone optimoi ohjelmavaiheen kyseisen pesuprosessin mukaan. Näytössä oleva ohjelman kesto-aika saattaa tämän takia muuttua.
Vasemmassa huuhteluineloakerossa on jäännösvettä.	<ul style="list-style-type: none"> <li>■ Tämä ei ole vika - ei heikennä hoitoaineen tehoa.</li> </ul>

## fi Toimintahäiriö, mitä on tehtävä?

Häiriöt	Syy/aputoimenpide
Pyykinpesukoneessa on epämiellyttävä haju.	Käynnistä ohjelma <b>Rummun puhdistus</b> tai <b>Puuvilla 90 °C</b> ilman pyykkiä. Käytä valkopesuun soveltuvaa pesujauhetta tai valkaisuainetta sisältävää pesuainetta. <b>Huomautus:</b> Annostele vain puolet pesuainevalmistajan suosittelemasta pesuainemäärästä, jotta vältät vaahdon muodostumisen. Älä käytä villa- tai hienopesuainetta.
Näyttö 🧼 palaa kosketusnäytössä. Pesuainekotelosta tulee mahdollisesti ulos vaahtoa.	Annosteltu liikaa pesuainetta? Sekoita ruokalusikallinen huuhteluainetta 1/2 litraan vettä ja kaada seos vasempaan lokeroon (ei pestäessä outdoor-, urheilu- tai untuvatekstiilejä!). Annostele seuraavalla kerralla vähemmän pesuainetta.
Toistuvasti liikaa vaahtoa.	<ul style="list-style-type: none"><li>■ Tarkista perusannostusmäärä ja annosteluasetus.</li><li>■ Käytä tarvittaessa toisentyypistä nestemäistä pyykinpesuainetta.</li></ul>
Pyykinpesuainetta/huuhteluainetta valuu kumitiivistestä ja kerääntyy koneen luukulle tai kumitiivisteeseen poimuun.	Liian paljon pyykinpesu-/huuhteluainetta annostelusäiliöissä. Huomioi merkintä <b>max</b> annostelusäiliöissä.
Kone on äänekäs, se tärisee voimakkaasti tai liikkuu lingottaessa.	<ul style="list-style-type: none"><li>■ Onko laite suorassa? Suorista laite. → <i>Sivu 38</i></li><li>■ Onko laitteen jalat kiinnitetty? Lukitse laitteen jalat. → <i>Sivu 38</i></li><li>■ Onko kuljetustuet irrotettu? Poista kuljetustuet. → <i>Sivu 35</i></li></ul>
Kosketusnäyttö ei toimi käytön aikana.	<ul style="list-style-type: none"><li>■ Sähkökatko?</li><li>■ Onko sulake palanut? Kytke päälle/vaihda sulake.</li><li>■ Jos häiriö toistuu usein, soita huoltopalveluun.</li></ul>
Pyykissä on pesuainejäämiä.	<ul style="list-style-type: none"><li>■ Joissakin fosfaatittomissa pyykinpesuaineissa on aineksia, jotka eivät liukene veteen.</li><li>■ Valitse toiminto <b>Huuhtelu</b> tai harjaa pyykki pesun jälkeen.</li></ul>
Taukotilassa vilkkuu ▷⏸ ja 🔄 palaa.	<ul style="list-style-type: none"><li>■ Vedenpinta on liian korkealla. Pyykkiä ei voi lisätä. Sulje tarvittaessa täyttöluukku heti.</li><li>■ Jatka ohjelmaa näppäämällä ▷⏸.</li></ul>
Taukotilassa vilkkuu ▷⏸ ja 🔄 on pois päältä.	Täyttöluukun lukitus on avattu. Pyykkiä voi lisätä.
Jos et voi poistaa häiriötä itse (kytkemällä laite pois päältä ja taas päälle) tai laite vaatii korjausta:	<ul style="list-style-type: none"><li>■ Kytke laite pois päältä ja irrota pistoke pistorasiasta.</li><li>■ Sulje vesihana ja soita huoltopalveluun.</li></ul>





## Huoltopalvelu

Jos et voi korjata vikaa itse, ota yhteys huoltopalveluun. → Kansilehti

Löydämme varmasti sopivan ratkaisun, jolloin vältyt myös huoltoteknikon turhilta käynneiltä.

Ilmoita huoltopalvelulle laitteen mallinumero (E-Nr.) ja sarjanumero (FD).

E-Nr. _____ FD _____
----------------------

E-Nr.	Mallinumero
FD	Sarjanumero

Nämä tiedot löydät \*mallista riippuen: täyttöluukun sisältä\*/avatusta huoltoluukusta\* ja laitteen takaa.

### **Luota valmistajan osaamiseen.**

Käännä puoleemme. Näin voit olla varma, että koulutetut huoltoteknikkomme suorittavat korjauksen alkuperäisiä varaosia käyttäen.



## Tekniset tiedot

### **Mitat:**

850 x 600 x 590 mm

(korkeus x leveys x syvyys)

### **Paino**

70 - 85 kg (mallista riippuen)

### **Verkkoliitäntä:**

Verkkojännite 220 - 240 V, 50 Hz

Nimellisvirta 10 A

Nimellisteho 1900 - 2300 W

### **Vedenpaine:**

100 - 1000 kPa (1 - 10 bar)

### **Virran ottoteho, kun laite on kytketty pois päältä:**

0,12 W

### **Virran ottoteho, kun laite on kytketty päälle:**

0,43 W



## Sijoittaminen ja liittäminen

### Toimituksen sisältö

**Huomautus:** Tarkasta, onko koneessa kuljetusvaurioita. Älä ota vaurioitunutta konetta käyttöön. Jos sinulla on reklamoitavaa, käänny myyjän puoleen, jolta hankit laitteen, tai ota yhteyttä huoltopalveluumme.

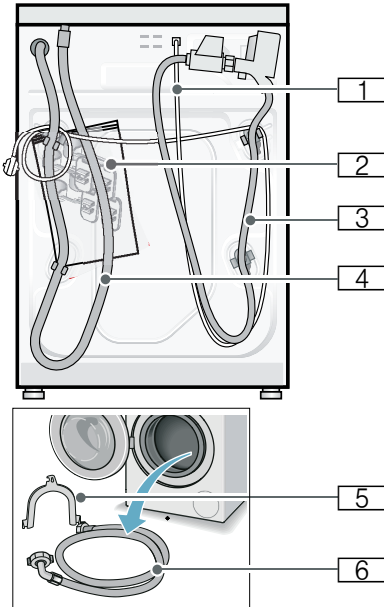

1 Verkkojohto

2 Pussi:

- Käyttö- ja asennusohje
- Huoltopisteluettelo\*
- Takuu\*
- Suojatulpat aukkoihin, joista kuljetustuet on poistettu
- Ruuviavain\*

3 Tulovesiletku malliin

Aquastop

4 Poistovesiletku

5 Kaari poistovesiletkun kiinnittämistä varten\*

6 Tulovesiletku malleihin Standard/Aqua-Secure

\* mallista riippuen

**Lisäksi** tarvitaan letkunkiristin  $\varnothing$  24 - 40 mm (alan liikkeestä), jos poistovesiletku liitetään hajulukon kohdalle.

### Hyödylliset työkalut

- Vesivaaka suoristamista varten
- Ruuviavain:
  - avainkoko 13 kuljetustukien irrottamiseen ja
  - avainkoko 17 laitteen jalkojen säätämiseen

### Turvallisuusohjeet

#### Varoitus

#### Loukkaantumisvaara!

- Pyykinpesukone on painava. Ole varovainen pesukonetta nostettaessa/kuljettaessa.
- Jos pyykinpesukonetta nostetaan sen ulkonevista osista (esim. täyttöluukusta), osat saattavat murtua ja aiheuttaa loukkaantumisia. Älä nosta konetta sen ulkonevista osista.
- Jos letkut ja sähköjohdot asennetaan huolimattomasti, niihin saattaa kompastua ja loukata itsensä. Asenna letkut ja johdot siten, että niihin ei voi kompastua.

#### Huomio!

#### Laitevauriot

Jäätäneet letkut voivat haljeta/rikkoutua. Älä sijoita pyykinpesukonetta ulos tai tiloihin, joissa vesi voi jäätää.

## Huomio! Vesivahinko

Tulovesi- ja poistovesiletkun liitäntäkohdat ovat korkean vedenpaineen alaisia. Noudata ehdottomasti tässä annettavia ohjeita vuotojen tai vesivahinkojen välttämiseksi.

### Huomautuksia

- Noudata tässä olevien ohjeiden lisäksi paikallisen vesi- ja sähkölaitoksen antamia määräyksiä.
- Jos olet epävarma, teetä liitäntä alan ammattiasentajalla.

## Sijoitusalue

**Huomautus:** Pyykinpesukone on sijoitettava niin, että se pysyy hyvin paikallaan myös linkouksen aikana!

- Sijoitusalueen on oltava kiinteä ja tasainen.
- Pehmeät lattiat/lattiapäällysteet eivät sovellu sijoitusalueeksi.

## Sijoitus jalustan päälle tai huoneeseen, jossa on puupalkkirakenteet

### Huomio! Laitteavauriot

Pyykinpesukone voi lingottaessa liikkua ja pudota tai kaatua jalustalta. Kiinnitä laitteen jalat ehdottomasti kiinnityssarjan avulla. Tilausnumero WMZ 2200, WX 9756, Z 7080X0

**Huomautus:** Jos kyseessä on puupalkkikatto, aseta pyykinpesukone:

- mieluiten huoneen kulmaan,
- vedenpitävän puulevyn päälle (vähintään 30 mm paksu), joka on kiinnitetty lattiaan tukevasti ruuveilla.

## Sijoittaminen korokkeen päälle, jossa on laatikko

Korokkeen tilausnumero: WMZ 20490, WZ 20490, WZ 20510, WZ 20520

## Koneen sijoitus työtason alle tai keittiökaapistoon

### ⚠ Varoitus Hengenvaara!

Jännitteisten osien koskeminen aiheuttaa sähköiskun vaaran. Älä poista laitteen pintalevyä.

### Huomautuksia

- Asennustilan leveyden tulee olla 60 cm.
- Sijoita pyykinpesukoneen vain yhtenäisen työtason alle, joka on kiinnitetty tukevasti viereisiin kalusteisiin.

## Kuljetustukien poistaminen

### Huomio! Laitteavauriot

- Kone on suojattu kuljetusta varten kuljetustuilla. Jos kuljetustukia ei ole poistettu, tuet saattavat vaurioittaa esim. rumpua koneen käydessä. Poista aina kaikki 4 kuljetustukea ennen koneen ensimmäistä käyttökertaa. Säilytä kuljetustuet huolellisesti.
- Muista kiinnittää kuljetustuet aina takaisin paikoilleen, jos konetta joudutaan kuljettamaan myöhemmin. Näin vältät kuljetusvauriot.

**Huomautus:** Säilytä ruuvit ja holkit.

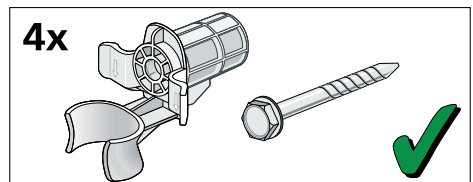

## fi Sijoittaminen ja liittäminen

### 1. Ota letkut pois pidikkeistä.

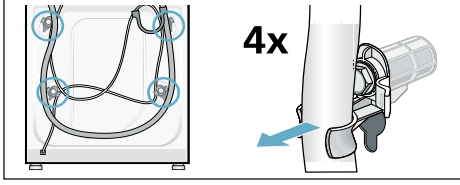

### 2. Löystytä ja poista kaikki 4 kuljetustukiruuvia. Poista holkit. Ota verkkojohto pois pidikkeistä.

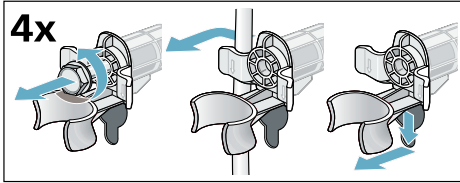

### 3. Kiinnitä suojatulpat paikoilleen. Lukitse suojatulpat kiinni painamalla lukitsinta.

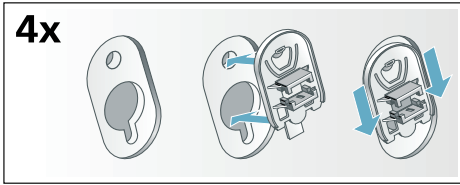

## Letkujen ja johtojen pituudet

### ■ Vasemmanpuoleinen liitäntä

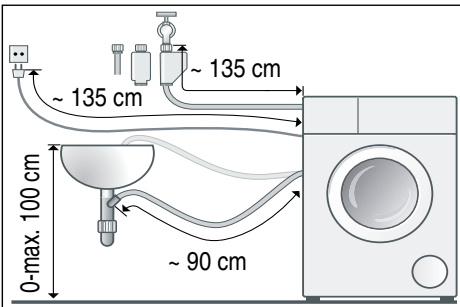

### ■ Oikeanpuoleinen liitäntä

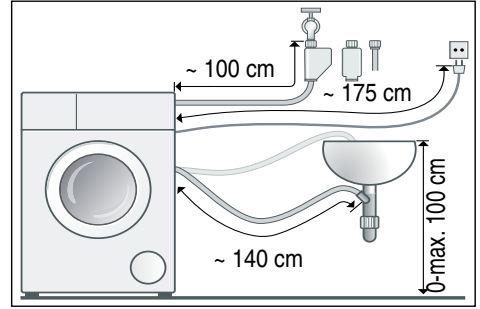

**Ohje:** Alan liikkeistä/huoltopalvelusta on saatavissa:

- Aquastop- tai kylmävesi-tuloletkun jatkoletku (n. 2,50 m); tilausno WMZ2380, WZ10130, CZ11350, Z7070X0
- pidempi tulovesiletku (n. 2,20 m) Standard-malliin

## Vedentulo

### **⚠ Varoitus** **Hengenvaara!**

Jännitteisten osien koskeminen aiheuttaa sähköiskun vaaran. Älä upota Aquastop-turvaventtiiliä veteen (sisältää sähköisen venttiilin).

Ota liittäessä huomioon seuraavat seikat

### **Huomautuksia**

- Käytä pyykinpesukonetta vain kylmän vesijohtoveden kanssa.
- Älä liitä pesukonetta paineettoman kuumavesivaraajan termostaattihanaan.
- Käytä vain koneen mukana tulevaa tai valtuutetusta huoltoliikkeestä hankittua tuloletkua. Älä asenna käytettyjä letkuja.
- Älä taita, jätä puristuksiin, muuta tai katkaise (letku ei silloin ole enää riittävän luja) tulovesiletkua.

- Kiristä ruuviliitokset vain käsikireydelle. Kierteet saattavat vaurioitua, jos ne kiristetään työkalulla (pihdeillä) liian tiukkaan.

### Vesijohtoverkon optimaalinen vedenpaine

**vähintään** 100 kPa (1 bar)

**enintään** 1000 kPa (10 bar)

Kun vesihana on auki, veden virtausmäärän tulee olla vähintään 8 l/min.

Jos vedenpaine on korkeampi, asenna paineenalennusventtiili.

### Liitäntä

Liitä tulovesiletku vesihanaan ( $\frac{3}{4}$ " = 26,4 mm) ja laitteeseen (ei tarpeen Aquastop-malleissa, kiinteä asennus):

- Malli: **Standard**

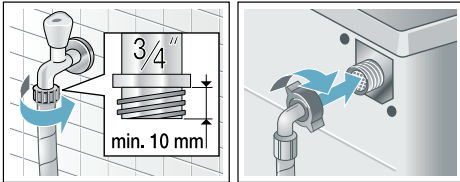

- Malli: **Aqua-Secure**

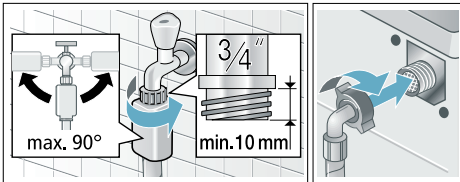

- Malli: **Aquastop**

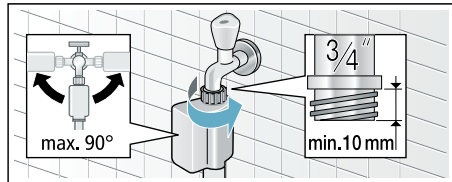

**Huomautus:** Avaa vesihana varovasti ja tarkasta liitäntäkohtien tiiviys. Kierrelliitin on vesijohtopaineen alainen.

### Vedenpoisto

#### **⚠️ Varoitus**

#### **Palovammavaara!**

Kun pesulämpötila on korkea, voit polttaa itsesi koskettaessasi kuumaa pesuvettä, esimerkiksi kun kuuma pesuvesi poistuu pesualtaaseen. Varo koskettamasta kuumaa pesuvettä.

#### **Huomio!**

#### **Vesivahinko**

Poistovesiletkussa on vettä poistettaessa vedenpaine, ja letku voi päästä putoamaan pesualtaasta tai irtoamaan liitäntäkohdasta.

Varmista, että poistoletku ei pääse luiskahtamaan pois paikaltaan.

#### **Huomio!**

#### **Laitevauriot/tekstiilien vauriot**

Jos poistovesiletkun pää ulottuu poistettuun veteen asti, vesi saattaa imeytyä takaisin laitteeseen ja vaurioittaa laitetta/tekstiilejä.

Varmista, että:

- pesualtan tulppa on poistettu.
- poistoletkun pää ei ulotu poistettuun veteen asti.
- vesi poistuu riittävän nopeasti.

**Huomautus:** Varmista, että poistovesiletku ei jää mutkalle. Älä vedä letkua kireälle.

### Liitäntä

- **Vedenpoisto hajulukkaan**

Varmista liitäntäkohta letkunkiristimellä,  $\varnothing$  24 - 40 mm (alan liikkeistä).

## fi Sijoittaminen ja liittäminen

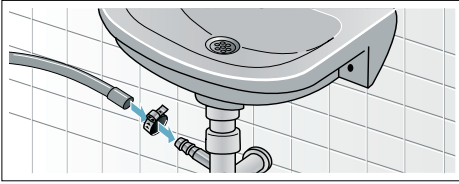

### ■ Vedenpoisto pesualtaaseen

Varmista, että poistoletku ei pääse luiskahtamaan pois paikaltaan. Kaareva letkun pidike tilattavissa huoltopalvelusta:  
Varaosanumero 00655300

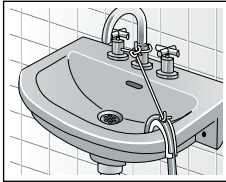
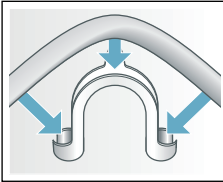

### ■ Vedenpoisto muoviputkeen, jossa on kumimuhvi, tai viemäriin

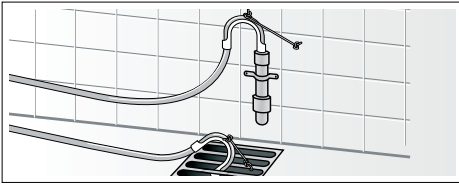

## Suoristaminen

Suorista laite vesivaa'an avulla.

Jos kone on äänekas tai se tärisee tai liikkuu, voi syynä olla, että kone ei ole vaakasuorassa!

1. Avaa vastamutterit kiertämällä ruuviavainta myötäpäivään.
2. Tarkista vesivaa'an avulla, että kone on vaakasuorassa, korjaa asentoa tarvittaessa. Muuta korkeutta kiertämällä laitteen jalkaa. Laitteen on oltava tukevasti lattialla kaikkien neljän jalan varassa.
3. Kiristä vastamutteri koneen runkoa vasten.

Pidä samalla kiinni jalasta, jotta korkeus ei muutu. Kaikkien neljän säätöjalan vastamuttereiden on oltava kierrettynä tiukalle koneen runkoa vasten!



## Sähköliitäntä

### ⚠ Varoitus Hengenvaara!

Jännitteisten osien koskeminen aiheuttaa sähköiskun vaaran.

- Tartu pistokkeeseen vain kuivin käsin.
- Vedä verkkojohtoa aina vain pistokkeesta, älä johdosta, koska johto voi vaurioitua.
- Älä irrota pistoketta koneen ollessa toiminnassa.

Ota huomioon seuraavat ohjeet ja varmista, että:

### Huomautuksia

- Verkkojännite on sama kuin pyykinpesukoneen ilmoitettu jännite (laitekilvessä). Liitäntäteho ja tarvittavan sulakkeen koko on merkitty laitekilpeen.
- Pyykinpesukone liitetään ainoastaan vaihtovirtaan määräysten mukaisesti asennetun ja maadoitetun pistorasian kautta.
- Verkkopistoke ja pistorasia sopivat toisiinsa.
- Johdon poikkipinta-ala on riittävä.
- Maadoitusjärjestelmä on asennettu vaatimusten mukaisesti.

- Verkkojohdon vaihtaa (tarvittaessa) vain sähköasentaja. Verkkojohto on saatavana varaosana huoltopalvelusta.
- Haaroitusjohtoja/-pistorasioita tai jatkojohtoja ei käytetä.
- Vikavirtasuojakytkintä käytettäessä käytetään vain kytkintä, jossa on merkintä . Ainoastaan tämäntyyppiset suojakytkimet täyttävät nykyisin voimassa olevat määräykset.
- Verkkopistokkeeseen pääsee aina helposti käsiksi. Jos tämä ei ole mahdollista, turvallisuusmääräysten täyttämiseksi on kiinteään asennukseen asennettava katkaisin (2-napainen poiskytkentä) sähköasennusta koskevia määräyksiä noudattaen.
- Älä taita, jätä puristuksiin, muuta tai katkaise verkkojohtoa äläkä päästä sitä kosketuksiin lämmönlähteiden kanssa.



## Ennen ensimmäistä pesukertaa

Pyykinpesukone tarkastettiin huolellisesti ennen tehtaalta lähtemistä. Poista mahdollinen tarkastuksessa jäänyt vesi käyttämällä konetta ensimmäisen kerran **ilman** pyykkiä.

### Huomautuksia

- Pesukoneen **pitää olla asianmukaisesti sijoitettu ja liitetty**, alkaen → *Sivu 34*
- Älä ota vaurioitunutta konetta käyttöön. Ota yhteys huoltopalveluun.

### Alkuvalmistelut:

1. Tarkasta kone.
2. Täytä annostelusäiliöt  ja .  
→ *Sivu 20*
3. Irrota suojakalvo ohjauspaneelista.
4. Liitä pistoke pistorasiaan.
5. Avaa vesihana.

## Ohjelman käynnistäminen ilman pyykkiä:

1. Kytke laite päälle.
2. Sulje täyttöluukku (älä laita pyykkiä koneeseen!).
3. Aseta ohjelma **Rummun puhdistus 90 °C**.
4. Avaa pesuainekotelo.
5. Kaada n. 1 litra vettä vasempaan lokeroon.
6. Annostelu pyykinpesuainetta vasempaan lokeroon.  
**Huomautus:** Annostele vain puolet pesuainevalmistajan suosittelemasta pesuainemäärästä, jotta vältät vaahdon muodostumisen. Älä käytä villa- tai hienopesuainetta.
7. Sulje pesuainekotelo.
8. Käynnistä ohjelma.
9. Kun ohjelma on päättynyt, kytke laite pois päältä.

**Pyykinpesukone on nyt käyttövalmis.**

## Kuljettaminen

esimerkiksi muuton yhteydessä

### Huomio!

**Annostelusäiliöistä ulos valuva pyykinpesuaine/huuhteluaine voi vaurioittaa laitetta**

Ulos valuva pyykinpesuaine/huuhteluaine saattaa heikentää laitteen toimintaa, esim. elektroniikka voi vioittua.

Tyhjennä annostelusäiliöt ennen laitteen kuljettamista.

### Alkuvalmistelut:

1. Sulje vesihana.
2. Poista vedenpaine tulovesiletkusta:  
→ *Sivu 28* ; Puhdistus ja huolto - Tulovesiletkun sihti tukossa
3. Irrota pyykinpesukone sähköverkosta.
4. Laske loppu pesuvesi pois:  
→ *Sivu 27* ; Puhdistus ja huolto - Pesupumppu tukossa, hätätyhjennys
5. Irrota letkut.

## fi Aquastop-takuu

6. Tyhjännä annostelusäiliöt.  
→ *Sivu 25*

### Kuljetustukien kiinnitys:

1. Irrota suojatulpat ja ota ne talteen.  
Käytä tarvittaessa apuna ruuvimeisseliä.

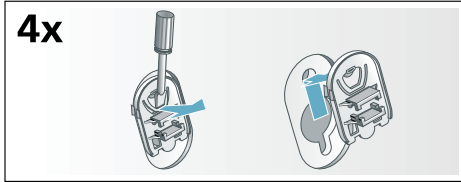

2. Kiinnitä kaikki 4 holkkia paikoilleen. Kiinnitä verkkojohto pidikkeisiin. Aseta kuljetustukiruuvit paikoilleen ja kiristä ne ruuviavaimella, avainkoko 13.

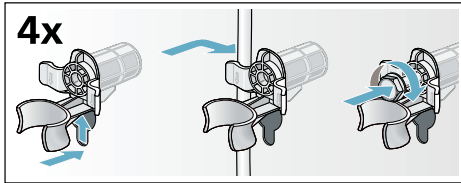

### Ennen uutta käyttöönottoa:

#### Huomautuksia

- Poista **ehdottomasti** kuljetustuet!
- Jotta pyykinpesuainetta ei joudu käyttämättömänä viemäriputkeen seuraavan pesun yhteydessä: kaada n. 1 litra vettä vasempaan lokeroon ja valitse ja käynnistä ohjelma **Veden poisto**.

Aqua  
Stop

## Aquastop-takuu

### koskee vain malleja, joissa on Aquastop

Ostosopimukseen perustuvan myyjän virhevastuun ja antamamme laitetakuun lisäksi myönnämme korvauksen seuraavin ehdoin:

1. Jos vesivahingon syynä on vika Aquastop-järjestelmässämme, korvaamme yksityiselle kuluttajalle aiheutuneet vahingot.
2. Tämä takuu on voimassa laitteen koko käyttöajan.
3. Takuuvaatimuksen edellytyksenä on, että Aquastop-järjestelmällä varustetun laitteen asennus ja liitäntä on tehty ammattitaidolla; se käsittää myös Aquastop-jatkoletkun (alkuperäisvaruste). Takuu ei kata vesihanaan asennettuun Aquastop-liitäntään meneviä viallisia vedenottoletkuja tai liittimiä.
4. Aquastop-järjestelmällä varustettuja laitteita ei periaatteessa tarvitse tarkkailla käytön aikana eikä vesihanaa tarvitse sulkea käytön jälkeen. Vesihana on suljettava ainoastaan siinä tapauksessa, että asunnosta poistutaan pitkäksi aikaa, esim. monta viikkoa kestäväälle lomalle.







## Kiitos Bosch-kodinkoneen ostamisesta!

Rekisteröi uusi laitteesi nyt MyBosch-palveluun ja hyödynnä seuraavat:

- **Lisää ohjeita ja vinkkejä laitteeseesi**
- **Laajennetun takuun mahdollisuus**
- **Alennukset lisävarusteista ja varaosista**
- **Digitaalinen käyttöohje ja kaikki laitetiedot käsillä**
- **Helppo pääsy Boschin kodinkonepalveluun**

Rekisteröityminen on helppoa ja ilmaista - myös matkapuhelimista:

[www.bosch-home.com/welcome](http://www.bosch-home.com/welcome)

**BOSCH**  
HOME APPLIANCES  
**SERVICE**

## Tarvitsetko apua? Löydät sen täältä.

Asiantuntijaneuvoja Bosch-kodinkoneillesi, apua ongelmiin tai Boschin asiantuntijoiden korjauspalvelu.

Katso, kuinka monella tavalla Bosch voi tukea sinua:

[www.bosch-home.com/service](http://www.bosch-home.com/service)

**Kaikkien maiden yhteystiedot on listattu liitteessä olevassa palveluhakemistossa.**

**Robert Bosch Hausgeräte GmbH**

Carl-Wery-Straße 34

81739 München, GERMANY

[www.bosch-home.com](http://www.bosch-home.com)



**9001096256** (2001)

fi