

SIEMENS



Pračka

WM ...

siemens-home.bsh-group.com/welcome

cs Návod k použití a instalaci

Register
your
product
online

Vaše nová pračka

Rozhodli jste se pro pračku značky Siemens.

Věnujte prosím několik minut času přečtení a seznámení se s přednostmi vaší pračky.

Pro zajištění vysoké kvality značky Siemens byla u každé pračky opouštějící náš závod provedena pečlivá kontrola funkce a bezvadného stavu.

Další informace k našim výrobkům, příslušenství, náhradním dílům a servisu najdete na našich internetových stránkách www.siemens-home.bsh-group.com nebo se obraťte na naše servisní střediska.

Popisuje-li návod k použití a instalaci různé modely, bude na odpovídajících místech upozorněno na rozdíly.



Pračku uveďte do provozu až po přečtení tohoto návodu k použití a instalaci!

Grafická úprava

Varování!

Tato kombinace symbolu a výstražného slova upozorňuje na eventuální nebezpečnou situaci. Nedodržení pokynů může mít za následek smrt nebo poranění.

Pozor!

Toto výstražné slovo upozorňuje na eventuální nebezpečnou situaci. Nedodržení pokynů může mít za následek věcné a/nebo ekologické škody.

Pokyn/tip

Pokyny pro optimální používání spotřebiče / užitečné informace.

1. 2. 3. / a) b) c)

Manipulační kroky jsou označeny číslicemi nebo písmeny.

■ / -

Výčty jsou označeny čtverečkem nebo pomlčkou.

Obsah

Použití k určenému účelu 4

Bezpečnostní pokyny 5

Elektrická bezpečnost.....	5
Nebezpečí poranění.....	5
Bezpečnost dětí.....	5

Ochrana životního prostředí. . . . 6

Obal / starý spotřebič.....	6
Pokyny pro úsporu.....	6

Seznámení se spotřebičem. . . . 8

Práčka.....	8
Ovládací prvky.....	9

Prádlo 11

Příprava prádla.....	11
Třídění prádla.....	11
Škrobení.....	11
Barvení/odbarvování.....	12
Namáčení.....	12

Prací prostředky 12

Volba správného pracího prostředku	12
Úspora energie a pracích prostředků	13

Přednastavené hodnoty programů 13

Teplota.....	13
Otáčky odstředění.....	13
Doba skončení.....	13
Nastavení i-Dos.....	14
Program v paměti.....	15

Doplnující nastavení programu 15

SpeedPerfect.....	15
EcoPerfect.....	15
Ochrana proti zmač.....	15
Voda&máchání+.....	16
Předpírka.....	16

Obsluha spotřebiče 16

Příprava pračky.....	16
----------------------	----

Zapnutí spotřebiče / volba programu	16
Změna nastavení programu.....	17
Volba doplňujících nastavení programu.....	17
Vložení prádla do bubnu.....	17
Dávkování a plnění pracích a ošetrovacích prostředků.....	17
Spuštění programu.....	18
Dětská pojistka/ zablokování ovládání.....	18
Přidání prádla.....	18
Změna programu.....	19
Přerušení programu.....	19
Konec programu.....	19
Vyjmutí prádla / vypnutí spotřebiče.....	19

Inteligentní dávkovací systém . 20

Inteligentní dávkovací systém v násypce na prací prostředky.....	20
Uvedení do provozu / naplnění dávkovacích zásobníků.....	20
Každodenní používání.....	21
Základní nastavení.....	21
Manuální dávkování.....	22

Nastavení spotřebiče 23

Aktivace režimu nastavení.....	23
Změna hlasitosti signálů.....	23
Změna jasu dotykového displeje.....	24
Zapnutí/vypnutí funkce připomenutí údržby bubnu.....	24
Ukončení režimu nastavení.....	24

Senzory 24

Množstevní automatika.....	24
Systém kontroly rovnoměrného rozložení prádla.....	24
VoltMonitor.....	24

Čištění a údržba. 25

Plášť pračky / ovládací panel.....	25
Prací buben.....	25
Odstraňování vodního kamene.....	25
Násypka na prací prostředky i-Dos a její příhrádka.....	25

Ucpané čerpadlo, nouzové vypuštění 27
 Ucpaná odtoková hadice na sifonu . 28
 Ucpané sítko v přívodu vody 28

 **Co dělat v případě poruchy? . . 29**

Nouzové odblokování 29
 Upozornění na displeji 29
 Co dělat v případě poruchy? 31

 **Servisní služba 33**

 **Technické údaje 33**

 **Instalace a připojení 34**

Rozsah dodávky 34
 Bezpečnostní pokyny 34
 Plocha pro instalaci 35
 Instalace na podstavec nebo na podlahu nad dřevěným trámovým stropem 35
 Instalace na podstavec se zásuvkou 35
 Vestavba spotřebiče do kuchyňské linky 35
 Odstranění přepravních pojistek . . . 35
 Délky hadic a přívodních kabelů . . . 36
 Přívod vody 36
 Odtok vody 37
 Vyrovnání 38
 Připojení k elektrické síti 38
 Před 1. praním 39
 Přeprava 39

 **Záruka Aqua-Stop 40**

 **Použití k určenému účelu**

- Výhradně k soukromému použití v domácnosti.
- Pračka je vhodná k praní textilií vhodných pro praní v pračce a vlny určené pro ruční praní v pracím roztoku.
- Pro provoz se studenou pitnou vodou a běžnými pracími a ošetřovacími prostředky, které jsou vhodné pro použití v pračce.
- Při dávkování všech pracích/ pomocných/ošetřovacích a čistících prostředků bezpodmínečně dodržujte pokyny výrobce.
- Děti od 8 let, osoby s omezenými fyzickými, smyslovými nebo duševními schopnostmi a osoby s nedostatečnými zkušenostmi a znalostmi smí pračku obsluhovat pouze **pod dozorem** nebo poté, co **byly poučeny** zodpovědnou osobou. Děti nesmí provádět čištění a údržbu bez dozoru.
- Zajistěte, aby se děti mladší 3 let nezdržovaly v blízkosti pračky.
- Tento spotřebič je určen pro použití do maximální výšky nad mořem 4000 metrů.
- Domácí zvířata udržujte v dostatečné vzdálenosti od pračky.

Před uvedením spotřebiče do provozu:
 Přečtěte si návod k obsluze a k instalaci a všechny ostatní informace přiložené k pračce a postupujte podle nich. Dokumenty uchovejte pro pozdější potřebu nebo pro následujícího majitele.

Bezpečnostní pokyny

Elektrická bezpečnost

Varování

Ohrožení života!

Při kontaktu se součástmi pod napětím hrozí nebezpečí úrazu elektrickým proudem.

- Nikdy se nedotýkejte síťové zástrčky mokřkýma rukama.
- Síťovou zástrčku vytahujte ze zásuvky pouze za kryt zástrčky, nikdy za kabel, protože by mohlo dojít k poškození.

Nebezpečí poranění

Varování

Nebezpečí poranění!

- Při nazdvihnutí pračky za vyčnívající součásti (např. vkládací dvířka) se mohou součásti ulomit a způsobit poranění.
Nezvedejte pračku za vyčnívající součásti.
- Při stoupenutí na pračku může prasknout pracovní deska a může dojít k poranění.
Nestoupejte na pračku.
- Při opření/sednutí na otevřená dvířka se může pračka převrhnout a může dojít k poranění.
Neopírejte se o otevřená dvířka.

- Při sáhnutí do točícího se bubnu může dojít k poranění rukou.
Nesahejte do točícího se bubnu.
Počkejte, až se buben přestane točit.

Varování

Nebezpečí opaření!

Při praní s vysokými teplotami může dojít při kontaktu s horkým pracím roztokem, např. při odčerpání horkého pracího roztoku do umyvadla, k opaření.
Nesahejte do horkého pracího roztoku.

Bezpečnost dětí

Varování

Nebezpečí ohrožení života!

- Děti se mohou při hraní u pračky dostat do životu nebezpečných situací nebo se poranit.
 - Nenechávejte děti u pračky bez dozoru!
 - Nenechávejte děti, aby si s pračkou hrály!
- Děti se mohou ve spotřebiči zavřít a dostat do nebezpečí ohrožení života.
U spotřebičů, které dosloužily:
 - Vytáhněte síťovou zástrčku ze zásuvky.
 - Síťový kabel odřízněte a spolu se zástrčkou odstraňte.
 - Zničte zámek dvířek.

⚠ Varování**Nebezpečí udušení!**

Při hraní se děti mohou do obalů/fólií a částí obalů zamotat nebo je přetáhnout přes hlavu a udusit se. Fólie, obaly a jejich části udržujte mimo dosah dětí.

⚠ Varování**Nebezpečí otravy!**

Prací a ošetrovací prostředky mohou při požití způsobit otravu.

Prací a ošetrovací prostředky uchovávejte mimo dosah dětí.

⚠ Varování**Podráždění očí/pokožky!**

Kontakt s pracími a ošetrovacími prostředky může způsobit podráždění očí/pokožky.

Prací a ošetrovací prostředky uchovávejte mimo dosah dětí.

⚠ Varování**Nebezpečí poranění!**

Při praní s vysokými teplotami je sklo dvířek horké.

Zabraňte dětem, aby se dotýkaly horkých dvířek.



Ochrana životního prostředí

Obal / starý spotřebič



Obal ekologicky zlikvidujte. Tento spotřebič je označen v souladu s evropskou směrnicí 2012/19/EU o nakládání s použitými elektrickými a elektronickými zařízeními (waste electrical and electronic equipment - WEEE). Tato směrnice stanoví jednotný evropský (EU) rámec pro zpětný odběr a recyklování použitých zařízení.

Pokyny pro úsporu

- Využívejte maximální množství prádla pro příslušný program. Přehled programů → Příloha k návodu k použití a instalaci
- Normálně zašpiněné prádlo perte bez předpírky.
- Při mírně až normálně zašpiněném prádle šetřete energii a prací prostředky. → *Strana 13*
- Dávkování pracího prostředku pomocí **inteligentního dávkovacího systému** (i-Dos) pomůže ušetřit prací prostředek a vodu.
- Teploty, které lze zvolit, se vztahují ke značkám pro ošetrování na textilích. Teploty ve spotřebiči se od nich mohou lišit, aby byl zajištěn optimální poměr úspory energie a výsledku praní.
- **Upozornění na spotřebu energie a vody:**
 Ukazatele informují o relativní výši spotřeby energie, resp. vody u zvolených programů. Čím více kontrolky svítí, tím vyšší je příslušná spotřeba. Tak můžete porovnat spotřebu u jednotlivých programů při zvolení

různých nastavení a případně se rozhodnout pro nastavení programu s nižší spotřebou energie, resp. vody.



- ⚡ spotřeba energie
- 💧 spotřeba vody

- **Režim úspory energie:** Osvětlení dotykového displeje po několika minutách zhasne, bliká tlačítko ▷⏏. Pro aktivaci osvětlení klepněte na dotykový displej. Režim úspory energie se neaktivuje, když běží program.
- **Automatické vypnutí** (pouze před spuštěním programu, resp. po skončení programu): Pokud neprovedete delší dobu žádné kroky ovládání, spotřebič se z důvodu úspory energie automaticky vypne. Pro zapnutí spotřebiče znovu stiskněte hlavní vypínač.
- Pokud budete prádlo následně sušit v sušičce, rychlost odstředování zvolte podle návodu výrobce sušičky.

Seznámení se spotřebičem

Pračka

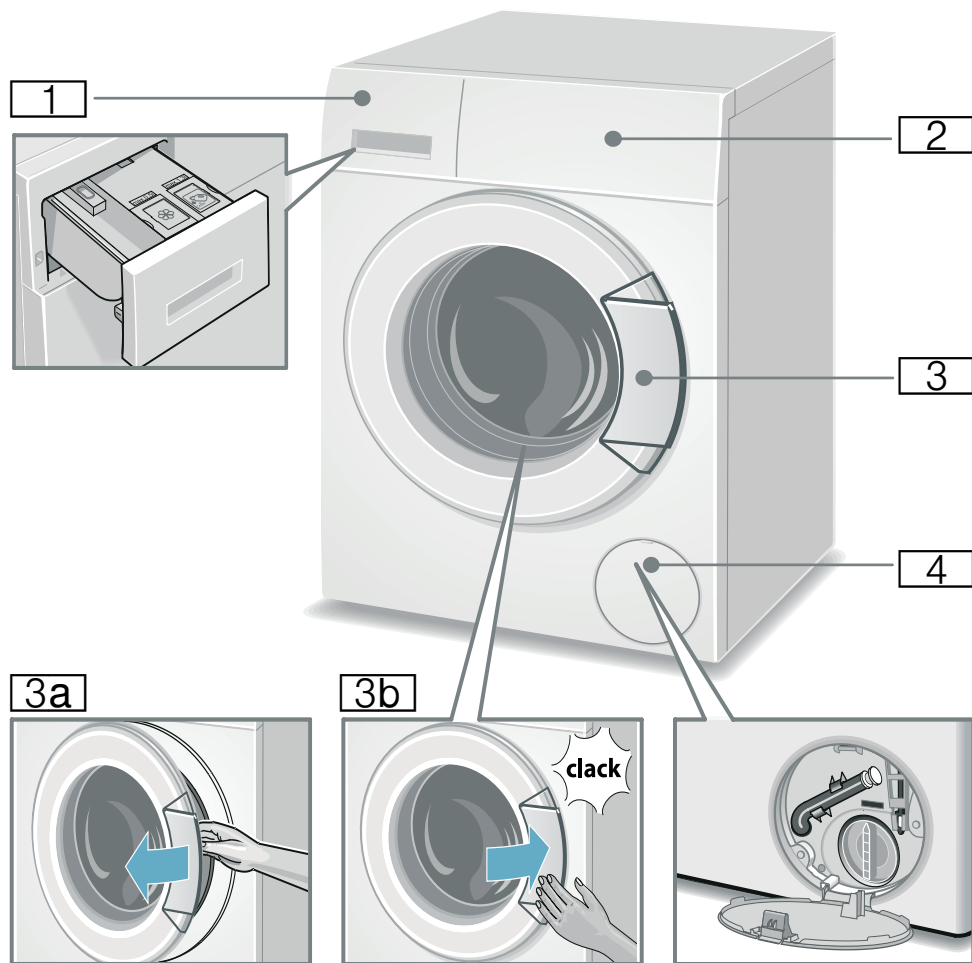

- 1** Násypka na prací prostředky
→ *Strana 17*
- 2** Ovládací prvky
- 3** Dvířka s madlem
- 3a** Otevření dvířek
- 3b** Zavření dvířek
- 4** Krytka pro údržbu

Ovládací prvky

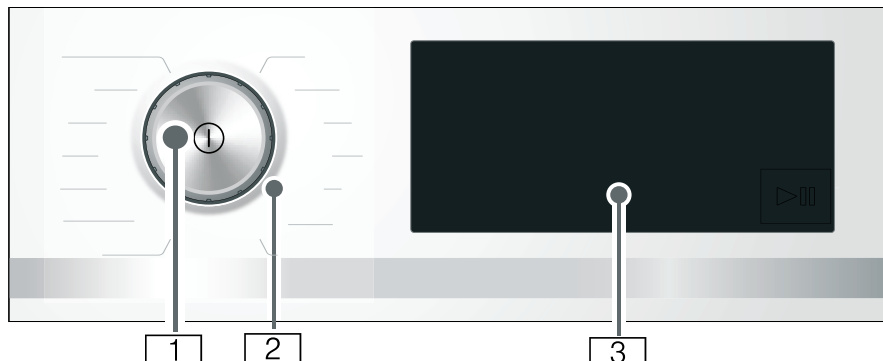

1 Hlavní vypínač

Spotřebič se zapíná a vypíná tlačítkem ①.

2 Volič programů

Voličem programů můžete otáčet oběma směry (doleva i doprava).

3 Dotykový displej















Zde se zobrazují informace o programech a možnosti výběru pro nastavení a klepnutím na označené nebo podtržené oblasti můžete zvolit příslušné nastavení.

Informace dotykového displeje















Indikační a ovládací políčka	Ukazatel hodnot nastavení	Nastavení
90°, 60° ◀, 40° ◀, 30°, 20°, ❄		Teplota ve °C; ❄ = studená
1 400*, 1 200, 800, 600, 400, ⌚		Rychlost odstředování; ⌚ = bez odstředování
i-Dos 🌊	Δ, ΔΔ, ΔΔΔ, vypnuté	Intenzita dávkování pracího prostředku

* Maximální rychlost odstředování závisí na spotřebiči.

Indikační a ovládací políčka	Ukazatel hodnot nastavení	Nastavení
i-Dos 	Δ, ΔΔ, ΔΔΔ, vypnuté	Intenzita dávkování aviváže
 Speed		SpeedPerfect
 Eco		EcoPerfect
	+1, +2, +3, vypnuté	Voda&máchání+; + máchací cykly navíc
		Ochrana proti zmač.
		Zastavení máchání = bez finálního odstředování
		Předpírka
 3 sec		Dětská pojistka / zablokování ovládacího panelu
		Program v paměti
		Start / pauza
	   	Nastavení spotřebiče: upozorňující signál, signál ovládní, jas dotykového displeje, funkce připomenutí údržby bubnu
+ , -	Změna hodnot nastavení Upozornění: U několikastupňových hodnot nastavení při klepnutí na + , - a podržení proběhnou hodnoty nastavení automaticky až ke konečné hodnotě. Pak ještě jednou klepněte a můžete znovu hodnoty nastavení změnit.	

* Maximální rychlost odstředování závisí na spotřebiči.

Další ukazatele	Informace k
 -----	Spotřeba energie
 -----	Spotřeba vody
   	Stav programu: předpírka, praní, máchání, odstředování
	Zablokovaná dvířka
	Otevřená násypka na prací prostředky
	Zavřený přívod vody zavřený / příliš malý tlak vody
	Rozpoznána pěna
 :  : 	Doba trvání programu, např. 1:51; doba skončení, např. → 8,5 h; doporučené naplnění, např. 8,0 kg; stav programu, např. konec; základní dávkovací množství, např. 36 ml



Prádlo

Příprava prádla

Pozor!

Poškození spotřebiče / poškození textilií

Předměty, které nejsou součástí prádla (např. mince kancelářské svorky, jehly, hřebíky), mohou poškodit prádlo nebo součásti pračky.

Proto při přípravě prádla dodržujte následující pokyny:

- Vyprázdněte kapsy.

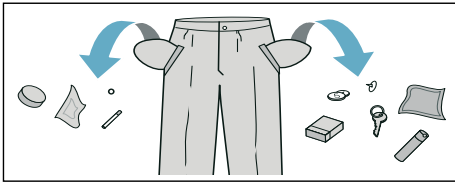

- Dávejte pozor na kovové předměty (kancelářské sponky atd.) a odstraňte je.
- Choulostivé prádlo (punčochy, podprsenky s ramínky atd.) perte v síťce/sáčku.
- Zavřete zipy, zapněte knoflíky na povlečení.
- Kartáčkem odstraňte písek z kapes a záhybů.
- Odstraňte záclonové žabky nebo je zavažte do síťky/sáčku.

Třídění prádla

Roztříděte prádlo podle pokynů pro ošetřování prádla a podle údajů výrobce na visačkách podle:

- druhu tkaniny/vláken,
 - barvy
- Upozornění:** Prádlo se může zabarvit nebo nebude úplně čisté. Bílé a barevné prádlo perte zvlášť. Nové barevné prádlo vyperte poprvé samostatně.

- **Zašpinění**
Perte dohromady prádlo se stejným stupněm zašpinění.
Některé příklady stupně zašpinění najdete na → *Strana 13*.
 - **Mírné:** Bez předpírky, příp. zvolte nastavení **Speed**
 - **Normálně**
 - **Silně:** vložte menší množství prádla, zvolte program s předpírkou
 - **Skvrny:** skvrny odstraňte/ ošetřete, dokud jsou ještě čerstvé. Nejprve je potřete mýdlovým roztokem, nedrhněte je. Poté prádlo vyperte pomocí příslušného programu. Úporné/ zaschlé skvrny se někdy odstraní až po několikerém prání.
- **Symbols na etiketách pro ošetřování**
Upozornění: Čísla u symbolů upozorňují na maximální použitelnou teplotu prání.

- vhodný pro normální prací proces; např. program bavlna
- nutný šetrný prací proces; např. program snadná údržba
- nutný obzvláště šetrný prací proces; např. program jemné/ hedvábi
- vhodné pro ruční prání; např. program vlna
- Neperte prádlo v pračce.

Škrobení

Upozornění: Prádlo by nemělo být ošetřeno aviváží.

1. Zapněte spotřebič.
2. Zvolte program **máchání**.
3. Nadávkujte tekutý škrob podle údajů výrobce manuálně do levé komory (příp. ji napřed vyčistěte).
4. Klepněte na ovládací políčko .

Barvení/odbarvování

Barvení lze provádět pouze v rozsahu běžném v domácnosti!. Sůl může poškodit ušlechtilou ocel! Dodržujte pokyny výrobce barvicího prostředku!

Neodbarvujte v pračce prádlo!

Namáčení

1. Zapněte spotřebič.
2. Zvolte program **bavlna 30 °C**.
3. Prací prostředek dávkujte pomocí i-Dos nebo ho naplňte podle údajů výrobce do levé komory.
4. Klepněte na ovládací políčko ▷|||. Program se spustí.
5. Po cca 10 minutách pozastavte program klepnutím na ▷|||.
6. Po požadované době namáčení znovu klepněte na ▷|||, pokud má program pokračovat, nebo program změňte.

Upozornění

- Vložte prádlo stejné barvy.
- Není nutné přidávat žádný další prací prostředek, protože se k praní použije namáčecí roztok.



Prací prostředky

Volba správného pracího prostředku

Pro správnou volbu pracího prostředku, teploty a ošetřování prádla je rozhodující značka pro ošetřování. → také www.sartex.ch

Na www.cleanright.eu najdete velké množství dalších informací o pracích, ošetřovacích a čistících prostředcích pro soukromé použití.

- **Univerzální prací prostředky s optickými zjasňovači**
hodí se pro bílé prádlo ze lnu nebo bavlny s možností vyvářky
program: bavlna / studená – max. 90 °C
- **Prací prostředky na barevné prádlo bez bělidla a optických zjasňovačů**
hodí se pro barevné prádlo ze lnu nebo bavlny
program: bavlna / studená – max. 60 °C
- **Prací prostředky na barevné/jemné prádlo bez optických zjasňovačů**
hodí se pro barevné prádlo ze snadno ošetřovatelných vláken, syntetických vláken
program: snadná údržba / studená – max. 60 °C
- **Prací prostředky na jemné prádlo**
hodí se pro choulostivé jemné textilie, hedvábí nebo viskózu
program: jemné/hedvábí / studená – max. 40 °C
- **Prací prostředky na vlnu**
hodí se pro vlnu
program: vlna / studená – max. 40 °C

Úspora energie a pracích prostředků

Při mírně a normálně zašpiněném prádle můžete šetřit energii (snížením teploty prání) a prací prostředky.

Úspora	Zašpinění/upozornění
 <p>Snížená teplota a množství pracího prostředku podle doporučeného dávkování</p> <p>Teplota podle visačky a množství pracího prostředku podle doporučeného dávkování / silné zašpinění</p>	<p>Mírné Nejsou patrné zašpinění a skvrny. z oděvů je cítit tělesný pach, např.:</p> <ul style="list-style-type: none"> ■ lehké letní/sportovní oděvy (nošené několik hodin) ■ trika, košile, halenky (nošené až 1 den) ■ povlečení a ručníky pro hosty (používané 1 den)
	<p>Normální Viditelné zašpinění / nebo viditelné skvrny, např.:</p> <ul style="list-style-type: none"> ■ trika, košile, halenky (propocené, několikrát nošené) ■ ručníky, povlečení (používané až 1 týden)
	<p>Silné Jasně viditelné zašpinění a/ nebo skvrny, např. utěrky, dětské prádlo, pracovní oděvy</p>

Upozornění: Při dávkování všech pracích/pomocných/ošetřujících a čisticích prostředků bezpodmínečně dodržujte pokyny výrobce a upozornění.
→ *Strana 17*

P+ Přednastavené hodnoty programů

Po zvolení programu se na dotykovém displeji zobrazí přednastavené hodnoty programu a lze je změnit.

Přehled všech možných nastavení programu viz Příloha k návodu k použití a instalaci.

Teplota

Před spuštěním programu a během něj můžete v závislosti na postupu programu změnit nastavenou teplotu.

Maximální nastavitelná teplota závisí na zvoleném programu.

Otáčky odstředění

Před spuštěním programu a během něj můžete v závislosti na postupu programu změnit rychlost odstředování (v ot/min; otáčky za minutu).

Nastavení ☺ : Bez odstředování, jen se odčerpá voda. Prádlo zůstane mokré v pračce, např. pro prádlo, které se nemá ždímat.

Maximální nastavitelné otáčky závisí na zvoleném programu a modelu.

Doba skončení

Po zvolení programu se zobrazí doba trvání programu, např. **1:51** (v h:min (hodiny:minuty)).

Před spuštěním programu můžete dobu skončení programu v krocích po 30 minutách posunout na později až maximálně o 24 h (h = hodina).

Po spuštění programu se zobrazí zvolená doba, např. **8,5 h** a odměřuje se až do spuštění programu. Potom se zobrazí doba trvání programu.

Upozornění: Doba trvání programu se v průběhu programu automaticky přizpůsobuje. Změny přednastavených hodnot programu, resp. nastavení programu, rozpoznání pěny, rozpoznání nerovnoměrného rozložení prádla, množství prádla nebo zašpinění mohou mít také za následek změnu doby trvání programu.

Po spuštění programu, během odměřování zvolené doby, můžete tuto dobu změnit následovně:

1. Klepněte na ovládací políčko ▷III.
2. Klepnutím na + nebo— změňte dobu.
3. A znovu klepněte na ▷III.



Po spuštění programu, když běží doba trvání programu, můžete v případě potřeby přidat nebo vyjmout prádlo.
→ *Strana 18*

Nastavení i-Dos

Vaše pračka je vybavená inteligentním dávkovacím systémem pro tekuté prací prostředky a aviváž.

Dávkování pracích prostředků a aviváže probíhá u většiny programů vaší pračky automaticky.

Z výroby je přednastaveno:

-  i-Dos: ∅
prací prostředek pro mírně zašpiněné prádlo
-  i-Dos: ∅∅
aviváž pro normálně měkké prádlo

i-Dos pro prací prostředky

Hodnoty nastavení pro intenzitu dávkování

- ∅ slabá:
na slabě zašpiněné prádlo
 - ∅∅ střední:
na normálně zašpiněné prádlo
 - ∅∅∅ silná:
na mimořádně zašpiněné prádlo, příp. se skvrnami
- vyp automatické dávkování vypnuté,
nut manuální dávkování → *Strana 22*
é

Před spuštěním pracího programu a během předprky (pokud je zvolená) můžete změnit nastavení pro automatické dávkování pracího prostředku. Za tímto účelem klepněte na ovládací políčko i-Dos .

Informace o stupních zašpinění najdete na → *Strana 13*.

i-Dos pro aviváž

Hodnoty nastavení pro intenzity dávkování

- ∅ slabá:
pro málo měkké prádlo
 - ∅∅ střední:
pro normálně měkké prádlo
 - ∅∅∅ silná:
pro mimořádně měkké prádlo
- vyp automatické dávkování vypnuté
nut
é

V závislosti na fázi, ve které se program nachází, můžete změnit nastavení pro automatické dávkování aviváže. Za tímto účelem klepněte na ovládací políčko i-Dos .

Program v paměti



Zde můžete uložit vybraný program s oblíbenými nastaveními .

K uložení do paměti:

1. Zapněte spotřebič.
2. Zvolte program.
3. Změňte nastavení a/nebo zvolte doplňující nastavení.
4. Klepněte na ovládací políčko ☆ a držte cca 3 sekundy.

Program je uložený, jakmile krátce bliknou všechna nastavení.

Pro spuštění uloženého programu klepněte po zapnutí spotřebiče krátce na ☆.

Pro změnu uloženého programu klepněte po zvolení nových nastavení znovu na ☆ a držte cca 3 sekundy.

P+ Doplňující nastavení programu

Přehled všech volitelných doplňujících nastavení v závislosti na programu najdete v příloze k návodu k použití a instalaci.

SpeedPerfect

≡☰ Speed

Pro praní po kratší dobu se srovnatelnou účinností praní, ale s vyšší spotřebou energie oproti zvolenému programu bez nastavení SpeedPerfect.

Upozornění: Nepřekračujte maximální naplnění.

EcoPerfect

☰ Eco

Energeticky optimalizované praní díky snížení teploty při srovnatelném pracím účinku jako u zvoleného programu bez nastavení EcoPerfect.

Ochrana proti zmač.



Redukuje zmačkání pomocí speciálního průběhu odstředování s následovným načechráváním prádla a sníženými otáčkami odstředování.

Upozornění: Zvýšená zbytková vlhkost prádla.

Voda&máchání+



Hodnoty nastavení:

- +1 + 1 mách. cyklus
- +2 + 2 mách. cykly
- +3 + 3 mách. cykly
- vypnut Nastavení zrušené
- é

Vyšší hladina vody a máchací cykly navíc v závislosti na programu, delší doba trvání programu. Zejména u citlivé pokožky a/nebo v oblastech s velmi měkkou vodou.

Počet skutečně provedených máchacích cyklů je závislý na počtu, který každý program provádí ve svém základním nastavení.

Předpírka



Pro silně zašpiněné prádlo.

Upozornění

- Při **zvoleném inteligentním dávkování** se prací prostředek automaticky dávkuje pro předpírku a hlavní praní.
- Při silně zašpiněném prádle je u programu s předpírkou zpravidla postačující dávkování i-Dos **střední**.
- Při **manuálním dávkování** rozdělte prací prostředek na předpírku a hlavní praní. Prací prostředek pro předpírku dejte do bubnu a prací prášek pro hlavní praní do levé komory.



Obsluha spotřebiče

Příprava pračky

Upozornění: Pračka **musí být odborně nainstalovaná a připojená**. Od
→ *Strana 34*

1. Zapojte síťovou zástrčku.
2. Otevřete přívod vody.
3. Otevřete dvířka.
4. Zkontrolujte, zda je buben úplně prázdný. Příp. ho vyprázdněte.

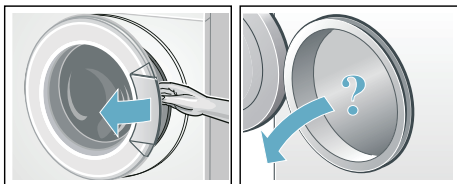

Zapnutí spotřebiče / volba programu

Stiskněte tlačítko ①. Spotřebič je zapnutý.

Poté se vždy zobrazí program **bavlna**.

Aktuální nastavení a informace o programu svítí plným jasem, ukazatel ► bliká.

Nastavení, která lze zvolit, svítí s polovičním jasem.

Upozornění

- Krátké bliknutí ukazatele Ⓞ, vás upozorňuje, abyste co nejdříve nechali proběhnout program **čištění bubnu** nebo libovolný jiný program s teplotou praní minimálně 60 °C.
- Když bliká ukazatel Ⓞ 3 sec, je aktivní dětská pojistka. Abyste mohli změnit nastavení, resp. spustit program, musíte ji nejprve deaktivovat. → *Strana 18*

U spotřebičů s **vnitřním osvětlením bubnu**:

Po zapnutí spotřebiče, po otevření a zavření dvířek a po spuštění programu je buben osvětlený. Osvětlení zhasne automaticky.

Můžete:

- Použít tento program a vložit prádlo. → *Strana 17*
- Nebo zvolit jiný program. Přehled všech programů viz Příloha k návodu k použití a instalaci.
- Nebo změnit přednastavené hodnoty programu. → *Strana 17*
- A/nebo zvolit doplňující nastavení programu. → *Strana 17*

Změna nastavení programu

Pro změnu aktuálních nastavení klepněte na požadované ovládací políčko, příslušný ukazatel se rozsvítí s plným jasnem.

Hotovo za dobu změníte klepnutím na **+** nebo **-**.

Upozornění: Nastavení i-Dos zůstanou aktivní do příští změny i po vypnutí pračky.

Přednastavení programu → *Strana 13*

Volba doplňujících nastavení programu

Zvolením doplňujících nastavení můžete prací proces ještě lépe přizpůsobit svému prádлу.

Klepněte na požadované ovládací políčko, příslušný ukazatel se rozsvítí s plným jasnem.

Doplňující nastavení programu → *Strana 15*

Vložení prádla do bubnu

Varování

Nebezpečí ohrožení života!

Kusy prádla předem ošetřené čisticími prostředky obsahujícími rozpouštědla, např. odstraňovačem skvrn/pracím benzínem, mohou po vložení způsobit výbuch.

Prádlo předem důkladně vymáchejte ručně.

Upozornění

- Smíchejte velké a malé kusy prádla. Různě velké kusy prádla se při odstředování lépe rozdělí. Jednotlivé kusy prádla mohou vést k nevyváženosti.
- Dodržujte uvedené max. naplnění. Přeplnění zhoršuje výsledek praní a podporuje pomačkání prádla.

1. Roztřídněné kusy prádla protřepejte a vložte do bubnu.
2. Dbejte na to, abyste mezi dvířka a pryžovou manžetu nepřiskřípli prádlo, a dvířka zavřete.

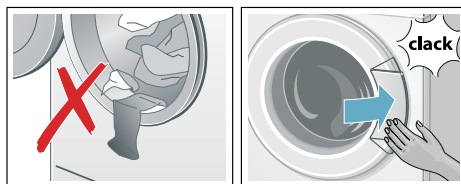

Dávkování a plnění pracích a ošetrovacích prostředků

Dávkování pracího prostředku a aviváže probíhá u většiny programů vaší pračky automaticky, u těchto programů je nastaveno a toto nastavení lze změnit.

Dodatečně k inteligentnímu dávkování můžete v případě potřeby přidat do levé komory pomocný prací prostředek (např. změkčovací prostředek, bělicí prostředek, sůl na skvrny).

U programů bez inteligentního dávkování nebo pokud si to přejete (v tom případě nastavte inteligentní dávkování na vypnuté), se prací prostředek přidává ručně do levé komory.

Spuštění programu

Klepněte na ovládací políčko .

Program se spustí a trvale svítí ukazatel .

Dvířka jsou zablokovaná a svítí příslušný ukazatel .

Během programu se zobrazují aktuální informace o programu:

- Hotovo za dobu, resp. po začátku pracího programu doba trvání programu
- a svítí ukazatele postupu programu.
→ *Strana 9*

Informace o následujících krocích programu a nastavení, která lze během programu ještě změnit, svítí s polovičním jasnem.

Upozornění: Rozpoznání pěny

Jestliže navíc svítí ukazatel , zjistila pračka během pracího programu příliš mnoho pěny, a poté automaticky zařadila máchací cykly navíc pro odstranění pěny.

Při příštím praní se stejným množstvím prádla snižte dávkování pracího prostředku.

Pokud chcete program zabezpečit proti neúmyslné změně nastavení, aktivujte následujícím způsobem dětskou pojistku.

Dětská pojistka/ zablokování ovládání

 3 sec

Pračku můžete zajistit proti neúmyslné změně nastavených funkcí.

Chcete-li **aktivaci/Deaktivaci** dětskou pojistku, klepněte na ovládacím panelu na cca 3 sekundy. Displej se změní na pln.

Pokud je volič programů otočen nebo poklepán na ovládacím panelu, zatímco je dětský zámek aktivní, displej krátce bliká a zazní zvukový signál. Program běží až do konce programu beze změny.

Upozornění

- Dětskou pojistku lze aktivovat v jakémkoli stavu spotřebiče.
- Dětská pojistka zůstane aktivovaná i po vypnutí pračky.
- Pokud dojde k vypnutí spotřebiče při probíhajícímu programu a aktivní dětské pojistce, bude po opětovném zapnutí program pokračovat.

Přidání prádla

Po spuštění programu můžete v případě potřeby přidat nebo vyjmout prádlo.

Za tímto účelem klepněte na ovládací políčko .

Ukazatel bliká. Spotřebič je ve stavu pauzy a kontroluje, zda lze doplnit prádlo.

Když ukazatel  zhasne, lze doplnit prádlo. Dvířka se odblokuje a lze je otevřít.

Pro pokračování programu znovu klepněte na . Program bude automaticky pokračovat.

Upozornění

- Při přidávání nenechávejte dvířka otevřená delší dobu – mohla by vytéct voda z prádla.
- Při velkém množství vody, vysoké teplotě nebo otáčejícím se bubnu zůstanou dvířka z bezpečnostních důvodů zablokovaná a přidání prádla není možné. Řiďte se pokyny na displeji.

- Indikace naplnění není při přidání aktivní.

Změna programu

Jestliže jste nedopatřením spustili nesprávný program, můžete program změnit následujícím způsobem:

1. Klepněte na ovládací políčko ▷■.
2. Zvolte jiný program.
3. A znovu klepněte na ▷■. Nový program začne od začátku.

Přerušení programu

U programů s vysokou teplotou:

1. Klepněte na ovládací políčko ▷■.
2. Pro vychladnutí prádla: Zvolte **máchání**.
3. A znovu klepněte na ▷■.

U programů s nízkou teplotou:

1. Klepněte na ▷■.
2. Zvolte **odstředění/odčerpání** nebo **odčerpání**.
3. A znovu klepněte na ▷■.

Konec programu

Na displeji svítí **Konec** a ukazatele ▷■ a 📞 zhasly.

Upozornění: Blikání ukazatele 📞 vás upozorňuje, abyste co nejdříve nechali proběhnout program **čištění bubny** nebo libovolný jiný program s teplotou praní minimálně 60 °C.

Vyjmutí prádla / vypnutí spotřebiče

1. Otevřete dvířka a vyjměte prádlo.
2. Vypněte spotřebič.
3. Zavřete přívod vody.

Upozornění: U modelů s AquaStop není nutné.

Upozornění

- Nezapomeňte v bubnu žádné prádlo. Při dalším praní by se mohlo prádlo srazit nebo by mohlo něco obarvit.
- Odstraňte z bubnu a gumové manžety případné předměty – nebezpečí koroze.
- Gumovou manžetu dosucha otřete.

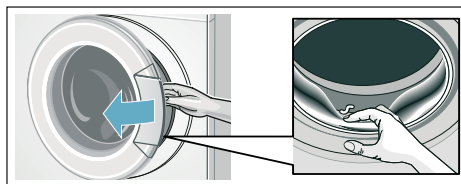

- Dvířka a násypku nechte otevřené, aby mohla vyschnout zbytková voda.
- Počkejte vždy až na konec programu, protože jinak může být spotřebič ještě zablokovaný. Potom spotřebič zapněte a počkejte na odblokování.



i-DOS

Inteligentní dávkovací systém





Inteligentní dávkovací systém v násypce na prací prostředky

i-Dos Inteligentní dávkovací systém

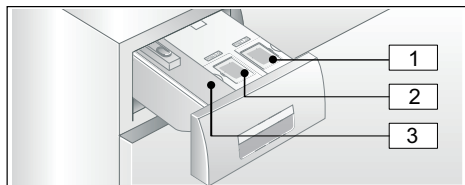
Vaše pračka je vybavená inteligentním dávkovacím systémem pro tekuté prací prostředky a aviváž.

V násypce na prací prostředky pro něj máte k dispozici i-Dos zásobníky  a  a .



-  Zásobník  (1,3 l) na tekuté prací prostředky
-  Zásobník  (0,5 l) na aviváž
-  Levá komora pro manuální dávkování → *Strana 22*

V závislosti na zvoleném programu a nastavení se pomocí zásobníků i-Dos dávkuje optimální množství pracího prostředku / aviváže.

Uvedení do provozu / naplnění dávkovacích zásobníků



Při výběru pracích a ošetrovacích prostředků se řiďte pokyny výrobce. Pro všechny barevné textilie z bavlny a syntetických vláken, které lze prát v pračce, doporučujeme samostatně tekoucí tekuté univerzální prací prostředky a prací prostředky na barevné prádlo.

Upozornění

- Používejte pouze samostatně tekoucí tekuté výrobky, u kterých výrobce doporučuje dávkování do násypky na prací prostředky.
- Nemíchejte různé tekuté prací prostředky. Při změně tekutého pracího prostředku (typ, výrobce...) dávkovací zásobník úplně vyprázdněte a vyčistěte.
→ *Strana 25*
- Nepoužívejte prostředky obsahující rozpouštědla, leptavé nebo těkavé prostředky (např. tekuté bělidlo).
- Nemíchejte prací prostředek a aviváž.
- Nepoužívejte příliš dlouho skladované a silně zhoustlé výrobky.
- Abyste zabránili zaschnutí, nenechávejte plnicí víčko příliš dlouho otevřené.

Plnění dávkovacích zásobníků:

Dávkovací zásobníky v násypce na prací prostředky jsou označené příslušnými plnicími víčky.

-  univerzální prací prostředek
-  aviváž

1. Vytáhněte zásuvku na prací prostředky.
2. Otevřete plnicí víčko.
3. Naplňte prací prostředek / aviváž. Nenaplňujte nad značku **max**.

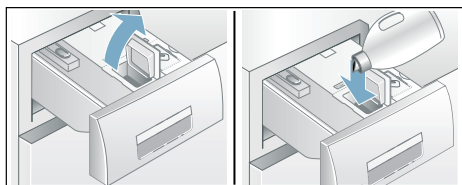

4. Zavřete plnicí víčko.
5. Násypku na prací prostředky pomalu zcela zasuňte.

Při úplně zasunutém násypce na prací prostředky je ukazatel  při zapnutém spotřebiči vypnutý.

Každodenní používání

Ukazatele:



- Ukazatel **svítí**, když je zvolené inteligentní dávkování ze zásobníku.
- Ukazatel hodnot nastavení, např. Δ , **bliká**, když při zvoleném inteligentním dávkování klesne naplnění zásobníku pod minimum.

Zapnutí/vypnutí inteligentního dávkování a přizpůsobení intenzity dávkování:

Inteligentní dávkování pracích prostředků a aviváže je možné u všech programů, u kterých je z výroby nastavené automatické dávkování.

Přehled všech možných nastavení programu viz příloha k návodu k použití a instalaci.

Intenzita dávkování pracího prostředku Δ je přednastavená na Δ (mírně zašpiněné prádlo) a pro aviváž Δ na $\Delta\Delta$ (normálně měkké prádlo) a lze ji pro každý program individuálně změnit. → *Strana 14*

Dodatečně k inteligentnímu dávkování lze v případě potřeby přidat přes levou komoru pomocný prací prostředek (např. sůl na skvrny). → *Strana 22*

Upozornění: Nastavení (zapnuté/vypnuté) a příslušná zvolená intenzita dávkování i-Dos Δ a i-Dos $\Delta\Delta$ zůstanou zachované pro každý program až do příští změny, i když pračku vypnete.

Doplnění pracího prostředku / aviváže:

Blikání příslušného ukazatele při zapnutém inteligentním dávkováním signalizuje, že naplnění kleslo pod minimální hodnotu. Obsah stačí ještě pro cca tři praní.

Stejný prací prostředek nebo stejnou aviváž lze doplnit kdykoli. Při změně výrobku/výrobce doporučujeme zásobníky napřed vyčistit. → *Strana 25*

Příp. přizpůsobte základní dávkovací množství.

Základní nastavení

Základní dávkovací množství odpovídá:

- **U pracích prostředků** – doporučení výrobce pro normálně zašpiněné prádlo a příslušnou tvrdost vody.
- **U aviváže** – doporučení výrobce pro středně měkké prádlo.

Údaje k tomu si zjistíte na etiketě obalu pracího prostředku / aviváže nebo se informujte přímo u výrobce.

Pro zjištění příslušné tvrdosti vody použijte testovací proužek nebo se informujte ve vodárně.

Moje tvrdost vody:



Zde je příklad dávkování pracího prostředku na etiketě obalu:

Stupeň zašpinění → Tvrdost vody ↓	mírné	normální	silná	velmi silná
měkká/střední	55 ml	75 ml	120 ml	160 ml
tvrdá/velmi tvrdá	75 ml	95 ml	150 ml	180 ml

Nastavení základního dávkovacího množství je přednastavené z výroby specificky pro příslušnou oblast (např. 75 ml pracího prostředku a 36 ml aviváže).

Nastavte základní dávkovací množství pracího prostředku podle etikety na obalu. Zohledněte při tom tvrdost vody.

Základní dávkovací množství aviváže zvolte podle požadavku na měkkost prádla.

Změna základního dávkovacího množství se projeví stejně u všech tří intenzit dávkování.

Upozornění

- U koncentrovanějších pracích prostředků základní dávkovací množství snižte.
- Pokud by se při praní opakovaně tvořilo velké množství pěny, zkontrolujte prosím nastavení základního dávkovacího množství a intenzitu dávkování. Kromě toho mohou mít některé tekuté prací prostředky sklon k nadměrné tvorbě pěny. V případě správného nastavení základního dávkovacího množství a intenzity dávkování pak doporučujeme používat jiný tekutý prací prostředek.

Změna základního dávkovacího množství:

1. Klepněte na příslušné ovládací políčko i-Dos (☞ nebo ☞) a držte cca 3 sekundy. Zobrazí se přednastavené základní dávkovací množství.
2. Klepnutím na + nebo— nastavte požadované základní dávkovací množství. Nastavení je aktivní bez potvrzení.
3. Pro návrat do výchozího stavu znovu klepněte na příslušné i-Dos ovládací políčko.

Upozornění: Nastavení zůstanou zachovaná až do příští změny, i když pračku vypnete.

Manuální dávkování

U programů, u kterých není možné inteligentní dávkování nebo pokud si to přejete (potom nastavte inteligentní dávkování na vypnuté), se prací prostředek přidá do levé komory.

Kromě toho lze zde dodatečně k inteligentnímu dávkování také dávkovat pomocné prací prostředky, např. změkčovací prostředek, bělicí prostředek nebo sůl na skvrny.



Varování

Podráždění očí/pokožky!

Při otvírání násypky na prací prostředky za provozu může prací/ ošetřovací prostředek vystříknout. Násypku otevírejte opatrně. Při kontaktu s pracím/ošetřovacím prostředkem důkladně vypláchněte oči, resp. omyjte pokožku. Při pozření vyhledejte lékařskou pomoc.

Pozor!

Poškození spotřebiče

Čisticí prostředky a prostředky pro ošetření prádla před praním (např. prostředky na skvrny, spreje před praním...) mohou poškodit povrch pračky, pokud se na něj dostanou.

Dbejte na to, aby se tyto prostředky nedostaly do kontaktu s povrchem pračky. Případné zbytky spreje a jiné zbytky/kapky okamžitě otřete vlhkým hadrem.

Upozornění

- Při dávkování všech pracích/ pomocných a čisticích prostředků bezpodmínečně dodržujte pokyny výrobce.
- Při manuálním dávkování pracího prostředku nepřidávejte žádný prací prostředek navíc pomocí inteligentního dávkování (inteligentní dávkování nastavte na vypnuté); zabráníte tak předávkování a tvorbě pěny.
- Husté aviváže a škroby zředte vodou, zabráníte tak ucpání.

Dávkování a plnění pracích prostředků:

1. Vytáhněte násypku na prací prostředky.

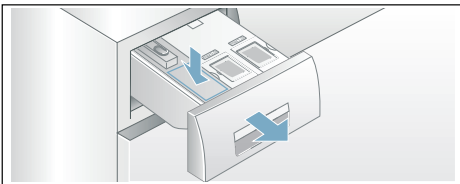

2. Dávkování do levé komory podle:
 - zašpinění,
 - tvrdosti vody (informaci získáte u vodáren),
 - množství prádla,
 - údajů výrobce.
3. Zavřete násypku na prací prostředky.

Nastavení spotřebiče

Na ovládacím panelu s displejem můžete změnit následující nastavení:

- hlasitost upozorňujících signálů (např. na konci programu),
- hlasitost signálů ovládní,
- jas ovládacího panelu s displejem,
- zapnout/vypnout funkci připomenutí údržby bubnu.

Pro změnu nastavení musíte vždy nejprve aktivovat režim nastavení.

Aktivace režimu nastavení

1. Zapněte spotřebič. Zobrazí se nastavení pro aktuální program.
2. Klepněte na ovládací políčko . Je aktivovaný režim nastavení a svítí ukazatel upozorňujících signálů a přednastavená hlasitost.

Nyní můžete změnit nastavení:

Změna hlasitosti signálů

Za tímto účelem klepněte na ovládací políčko $+$ nebo $-$ tolikrát, dokud na nezobrazí požadovaná hodnota nastavení pro hlasitost **upozorňujících signálů**:

Hodnoty nastavení:

- | | |
|---|---------------|
| 0 | vypnuté |
| 1 | tiché |
| 2 | střední |
| 3 | hlasité |
| 4 | velmi hlasité |



Ukončení režimu nastavení nebo:

Znovu klepněte na . Svítí ukazatel **signálů ovládní** a přednastavená hlasitost.

Klepnutím na $+$ nebo $-$ nastavenou hodnotu (výše popsaným způsobem) změňte.

Ukončení režimu nastavení nebo:

Změna jasu dotykového displeje

Znovu klepněte na . Svítí ukazatel jasu dotykového displeje  a přednastavený jas.

Klepnutím na + nebo – nastavenou hodnotu změňte:

Hodnoty nastavení:

- 1 malý jas
- 2 normální jas
- 3 větší jas
- 4 intenzivní jas

Ukončení režimu nastavení nebo:

Zapnutí/vypnutí funkce připomenutí údržby bubnu

Znovu klepněte na . Svítí ukazatel funkce připomenutí čištění bubnu .

Klepnutím na + nebo – funkci připomenutí zapněte (on) nebo vypněte (off).

Ukončení režimu nastavení

Pro ukončení a uložení nastavení:

- počkejte cca 15 minut nebo
- naposledy klepněte na  nebo
- vypněte spotřebič. Zvolená nastavení budou účinná po příštím zapnutí.

Senzory

Množstevní automatika

Podle druhu prádla a náplně přizpůsobí množstevní automatika spotřebu vody optimálně pro každý program.

Systém kontroly rovnoměrného rozložení prádla

Automatický systém kontroly rovnoměrného rozložení prádla detekuje nevyváženost a opakovaným náběhem odstředování zajišťuje rovnoměrné rozložení prádla.

V případě velmi nerovnoměrného rozložení prádla se z bezpečnostních důvodů sníží rychlost odstředování nebo se odstředování neprovede.

Upozornění: Dejte do bubnu malé a velké kusy prádla. → *Strana 31*

VoltMonitor

V závislosti na modelu

Dvojtečka na ukazateli Hotovo za dobu:

- **bliká**, když momentálně došlo k poklesu napětí.
- **rychle bliká**, když byl během programu rozpoznán pokles napětí.



Upozornění: Poklesy napětí mohou způsobit např. prodloužení programu a/ nebo neuspokojivý výsledek odstředění.



Čištění a údržba

⚠ Varování

Nebezpečí ohrožení života!

Při kontaktu se součástmi pod napětím hrozí nebezpečí úrazu elektrickým proudem.

Vypněte spotřebič a vytáhněte síťovou zástrčku ze zásuvky.

⚠ Varování

Nebezpečí otravy!

Při používání čisticích prostředků obsahujících rozpouštědla, např. čisticího benzínu, mohou vznikat jedovaté páry.

Nepoužívejte čisticí prostředky obsahující rozpouštědla.

Pozor!

Poškození spotřebiče

Čisticí prostředky obsahující rozpouštědla, např. čisticí benzín, mohou poškodit povrchy a součásti spotřebiče.

Nepoužívejte čisticí prostředky obsahující rozpouštědla.

Takto zabráníte tvorbě biofilmu a nepříjemnému zápachu:

Upozornění

- Zajistěte důkladné větrání místnosti, ve které je pračka nainstalovaná.
- Nechte dvířka a násypku na prací prostředky mírně pootvřená, když pračku nepoužíváte.
- Občas perte pomocí programu na **bavlna 60 °C** při použití univerzálního pracího prášku.

Plášť pračky / ovládací panel

- Plášť a ovládací panel otřete měkkým vlhkým hadrem.
- Zbytky pracích prostředků ihned odstraňte.
- Čištění proudem vody je zakázáno.

Prací buben

Používejte čisticí prostředky bez chlóru, nepoužívejte ocelovou drátěnku.

Při zápachu v pračce, resp. pro čištění bubny nechte bez prádla proběhnout program **čištění bubny 90 °C**. Použijte univerzální prací prášek.

Odstraňování vodního kamene

Při správném dávkování pracího prostředku není odstraňování vodního kamene nutné. V případě potřeby ho provádějte podle údajů výrobce prostředku na odstraňování vodního kamene. Vhodné odstraňovače vodního kamene si můžete koupit na naší internetové stránce nebo u servisní služby. → *Strana 33*

Násypka na prací prostředky i-Dos a její přihrádka

1. Vyprázdnění dávkovacích zásobníků:

Dávkovací zásobníky mají v přední části vyprazdňovací otvory s vyjímatelnými zátkami. Pro vyprázdnění dávkovacích zásobníků nejdříve sejměte držadlo násypky podle vyobrazení:

- Vytáhněte násypku na prací prostředky.

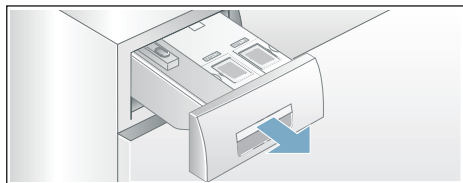

- Zatáhněte odblokovací páčku (A) na zadní straně držadla násypky (uprostřed dole) mírně k sobě a současně vytáhněte odblokované držadlo násypky (B) nahoru.

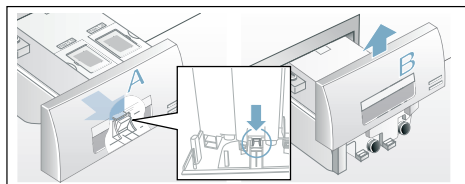

- c) Pro vyprázdnění dávkovacích zásobníků opatrně vytáhněte příslušnou zátku a vypusťte obsah do vhodné nádoby.

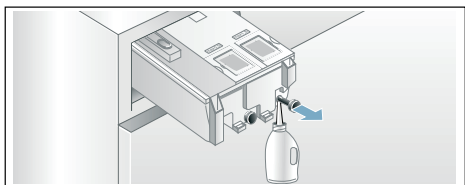

- d) Zastrčte uzavírací zátku opět až nadoraz.

2. Čištění dávkovacích zásobníků / náсыpky na prací prostředky:

Náсыpku na prací prostředky lze za účelem čištění vyprázdněných dávkovacích zásobníků zcela vyjmout.

- a) Před vyjmutím dávkovací zásobníky vyprázdňe.

Upozornění: Držadlo náсыpky nasadte zpět až po vyčištění.

- b) Vytáhněte náсыpku na prací prostředky.
c) Stiskněte odblokovací páčku a náсыpku úplně vyjměte.

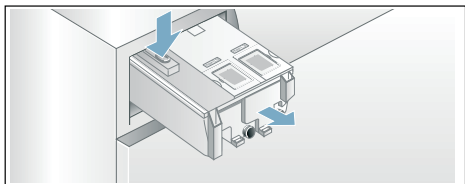

- d) Opatrně sejměte víko náсыpky na prací prostředky.

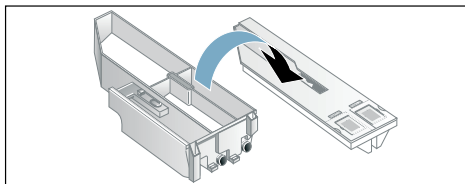

Pozor!

Náсыpka na prací prostředky se může poškodit!

Náсыpka na prací prostředky obsahuje elektrické součásti. Při kontaktu s vodou se tyto součásti mohou poškodit.

- Víko nečistěte v myčce nádobí a neponořujte ho do vody.

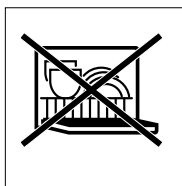

- Chraňte zadní konektor náсыpky na prací prostředky před vlhkostí, pracími prostředky a zbytky aviváže, vnější plochy očistěte v případě potřeby měkkým, vlhkým hadrem. Před zasunutím osušte.

- e) Vaničku a víko vyčistěte měkkým, vlhkým hadrem nebo ruční sprchou. Vnitřní plochy rovněž vyčistěte měkkým, vlhkým hadříkem.

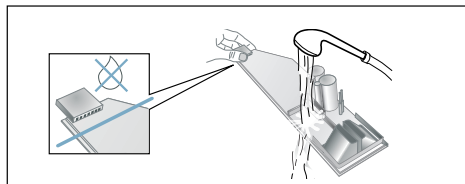

- f) Vaničku a víko osušte a složte dohromady.
g) Seshora nasadte držadlo náсыpky na prací prostředky, až citelně zaskočí.

- h) Vyčistěte uvnitř přihrádku pro násytku na prací prostředky.
- i) Zcela zasuňte násytku na prací prostředky.

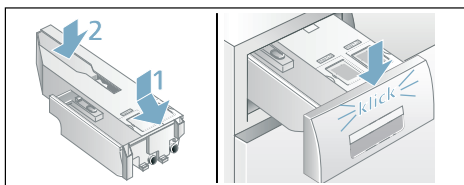

Ucpané čerpadlo, nouzové vypuštění

⚠ Varování **Nebezpečí opaření!**

Prací roztok je při praní s vysokými teplotami horký. Při kontaktu s horkým pracím roztokem může dojít k opaření. Nechte prací roztok vychladnout.

1. Zavřete přívod vody, aby nepřitékala další voda a nemusela se vypustit čerpadlem.
2. Vypněte spotřebič. Vytáhněte síťovou zástrčku ze zásuvky.
3. Otevřete a sejměte krytku pro údržbu.

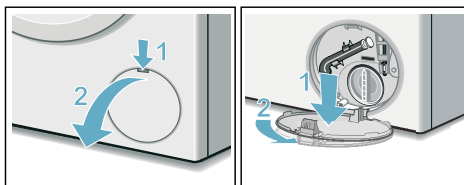

4. Vyndejte z držáku vypouštěcí hadici. Vytáhněte uzavírací krytku, nechte prací roztok vytéct do vhodné nádoby. Nasadte uzavírací krytku a vypouštěcí hadici nasadte do držáku.

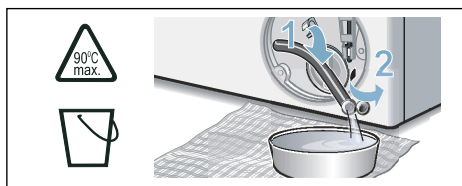

5. Opatrně odšroubujte krytku čerpadla, může vytékat zbytková voda. Vyčistěte vnitřní prostor, závit krytky čerpadla a těleso čerpadla. Oběžné kolo čerpadla musí mít možnost se otáčet. Krytku čerpadla nasadte zpět a zašroubujte. Držadlo musí být vsvisle.

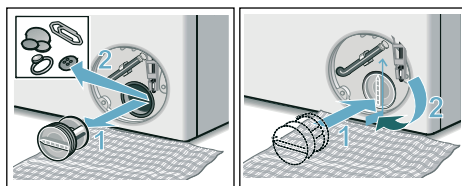

6. Nasadte krytku pro údržbu, nechte ji zaskočit a zavřete ji.

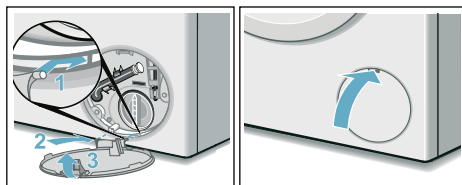

- Upozornění:** Abyste zabránili tomu, že při příštím praní odečte nevyužitý prací prostředek do odtoku: Nalijte 1 l vody do levé komory a spusťte program **odčerpání**.

Ucpaná odtoková hadice na sifonu

1. Spotřebič vypněte. Vytáhněte síťovou zástrčku ze zásuvky.
2. Povolte hadicovou objímku. Opatrně vytáhněte odtokovou hadici (zbytková voda).
3. Vyčistěte odtokovou hadici a hrdlo sifonu.

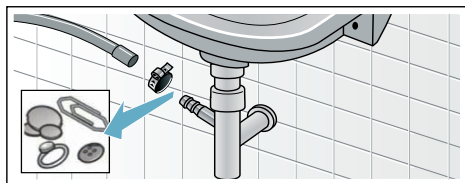

4. Nasadte opět odtokovou hadici a místo připojení zajistěte hadicovou sponou.

- b) U modelů Standard a Aqua-Secure vyčistěte sítko na zadní straně spotřebiče:
Odmontujte hadici na zadní straně spotřebiče.
Vyndejte sítko kleštěmi a vyčistěte je.

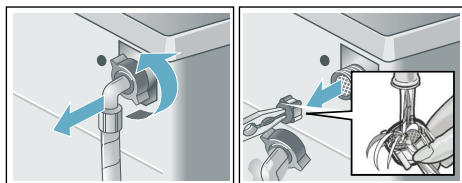

- c) Připojte hadici a zkontrolujte těsnost.

Ucpané sítko v přívodu vody

1. Snížení tlaku vody v přívodní hadici:
 - a) Zavřete přívod vody.
 - b) Zvolte libovolný program (kromě máchání/odstředění/odčerpání/odčerpání).
 - c) Spusťte program a nechte ho cca 40 sekund běžet.
 - d) Vypněte spotřebič.
 - e) Vytáhněte síťovou zástrčku ze zásuvky.
2. Čištění sítěk:
 - a) Odpojte hadici od přívodu vody. Vyčistěte sítko malým kartáčkem.

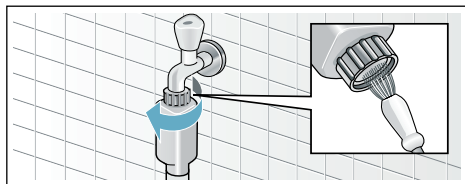

Co dělat v případě poruchy?

Nouzové odblokování

Např. při výpadku proudu

Po obnovení napájení pokračuje program dále.

Pokud byste chtěli přesto prádlo vyjmout, lze dvířka otevřít následujícím způsobem:

⚠ Varování

Nebezpečí opaření!

Při praní s vysokými teplotami může dojít při kontaktu s horkým pracím roztokem a prádlem k opaření. Případně prádlo nechte napřed vychladnout.

⚠ Varování

Nebezpečí poranění!

Při sáhnutí do točícího se bubnu si můžete poranit ruce. Nesahejte do točícího se bubnu. Počkejte, až se buben přestane točit.

Pozor!

Škody způsobené vodou

Vytékající voda může způsobit materiální škody.





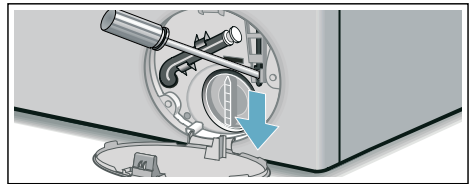

Neotevírejte dvířka, pokud je za sklem vidět voda.

1. Spotřebič vypněte. Vytáhněte síťovou zástrčku ze zásuvky.
2. Vypusťte prací roztok. → *Strana 27*
3. Pomocí náradí vytáhněte nouzové odblokování dolů a uvolněte ho. Pak lze dvířka otevřít.







Upozornění na displeji

Ukazatel	Příčina/odstranění
🔊 vyp.	Dvířka jsou odblokovaná, na konci programu nebo ve stavu pauzy, když lze doplnit prádlo.
Svítlí 🌀	<ul style="list-style-type: none"> ■ Během programu. Dvířka zablokovaná ■ Ve stavu pauzy: příliš vysoká teplota. Počkejte, dokud teplota neklesne. ■ Ve stavu pauzy: příliš vysoká rychlost odstředování. Počkejte, dokud se buben nezastaví. ■ Ve stavu pauzy: příliš vysoká hladina vody. Nelze přidávat prádlo. Pro pokračování programu klepněte na ▶🔊.
Bliká 🌀	<ul style="list-style-type: none"> ■ Pomalu: Dvířka nelze momentálně zablokovat nebo odblokovat. Je nutné počkat. ■ Rychle: Zavřete dvířka, protože může z prádla vytéct voda.
▶🔊 vyp.	Na konci programu, při otevřených dvířkách
Svítlí ▶🔊	Po spuštění programu
Bliká ▶🔊	Před spuštěním programu, ve stavu pauzy

Ukazatel	Příčina/odstranění
Bliká hodnota nastavení i-Dos, např. ∞.	Rozpoznáno minimální naplnění příslušného zásobníku, doplňte. → <i>Strana 21</i>
Svítil 	Násypka na prací prostředky je vytažená.
Svítil 	Příliš nízký tlak vody, může se prodloužit doba trvání programu.
Bliká 	Nepřítéká voda: <ul style="list-style-type: none"> ■ Otevřete úplně přívod vody. ■ Zalomená nebo přiskřípnutá přívodní hadice, ■ příp. vyčistěte sítko. → <i>Strana 28</i>
Svítil  3 sec	Aktivovaná dětská pojistka; deaktivujte ji. → <i>Strana 18</i>
Bliká  3 sec	Aktivovaná dětská pojistka, došlo k otočení voliče programů nebo klepnutí na ovládací políčko.
Bliká 	Nechte proběhnout program čištění bubnu 90 °C nebo některý program na 60 °C pro čištění a údržbu bubnu a vany pračky. Upozornění <ul style="list-style-type: none"> ■ Program nechte proběhnout bez prádla. ■ Použijte univerzální prací prášek nebo prací prášek s bělidly. Abyste zabránili tvorbě pěny, použijte pouze polovinu množství pracího prostředku doporučeného výrobcem pracího prostředku. Nepoužívejte prací prostředek na vlnu nebo pro jemné prádlo. ■ Zapnutí/vypnutí upozorňujícího signálu
Svítil 	Rozpoznáno příliš velké množství pěny, byly přidány máchací cykly navíc. Při příštím prání se stejným množstvím prádla snižte dávkování pracího prostředku.
E:10 střídavě s -00, -10 nebo -20	Chyba systému i-Dos. Funkce i-Dos se automaticky deaktivovala. Spotřebič lze normálně používat s manuálním dávkováním. Na opravu systému i-Dos zavolejte zákaznický servis.
E:60 střídavě s -2b a Konec	Na konci programu. Nejedná se o závadu spotřebiče – kontrolní systém nevyváženosti přerušil odstředování kvůli nerovnoměrnému rozložení prádla. Rozmístěte v bubnu malé a velké kusy prádla. V případě potřeby nechte prádlo ještě jednou odstředit.
E:35 střídavě s -10	Voda v záchytné vaně na dně, netěsnost spotřebiče. Zavřete přívod vody. Kontaktujte servisní službu! → <i>Strana 33</i>
E:36 střídavě s -10	<ul style="list-style-type: none"> ■ Ucpané čerpadlo pracího roztoku. Vyčistěte čerpadlo pracího roztoku. → <i>Strana 27</i> ■ Ucpaná odtoková hadice/odtoková trubka. Vyčistěte odtokovou hadici u sifonu. → <i>Strana 28</i>
Jiná hlášení	Spotřebič vypněte, počkejte 5 sekund a znovu zapněte. Pokud se hlášení zobrazí znovu, zavolejte servisní službu. → <i>Strana 33</i>

Co dělat v případě poruchy?

Poruchy	Příčina/odstranění
Vytéká voda.	<ul style="list-style-type: none"> ■ Řádně upevněte nebo vyměňte odtokovou hadici. ■ Dotáhněte závit přívodní hadice.
Nenatéká voda. Nebyl spláchnutý prací prostředek.	<ul style="list-style-type: none"> ■ Spustili jste program? ■ Je otevřený přívod vody? ■ Není příp. ucpané sítko? Vyčistěte sítko. → <i>Strana 28</i> ■ Není zalomená nebo přiskřípnutá přívodní hadice?
Dávkovací zásobník je prázdný a ukazatel naplnění neblíká.	<ul style="list-style-type: none"> ■ Není znečištěné víko / znečištěný konektor násypky na prací prostředky? Vyčistěte násypku na prací prostředky. → <i>Strana 25</i> ■ Je násypka na prací prostředky správně zasunutá? → <i>Strana 21</i>
V dávkovacím zásobníku je naplněný nesprávný prací prostředek / naplněná nesprávná aviváž.	<p>Dávkovací zásobník:</p> <ol style="list-style-type: none"> 4. Vyprázdněte a vyčistěte. → <i>Strana 25</i> 5. Znovu naplňte.
V dávkovacích zásobnících došlo k zhoustnutí pracího prostředku / aviváže.	Vyčistěte dávkovací zásobníky a znovu naplňte.
Dvířka nelze otevřít.	<ul style="list-style-type: none"> ■ Je aktivní bezpečnostní funkce. Přerušení programu? → <i>Strana 19</i> ■ Dvířka lze otevřít pouze pomocí nouzového odblokování? → <i>Strana 29</i>
Program se nespustí.	<ul style="list-style-type: none"> ■ Spustili jste program nebo jste zvolili Hotovo za dobu? ■ Jsou zavřená dvířka? ■ Není aktivovaná dětská pojistka? Deaktivujte ji. → <i>Strana 18</i> ■ Svítí . Násypka na prací prostředky není úplně zasunutá. Zasuňte správně zásuvku.
Krátké trhavé pohyby / pootočení bubny po spuštění programu.	Nejedná se o závadu – po spuštění programu se mohou na základě interního testu motoru objevit krátké trhavé pohyby bubny.
Prací roztok se neodčerpává.	<ul style="list-style-type: none"> ■ Vyčistěte čerpadlo pracího roztoku. → <i>Strana 27</i> ■ Vyčistěte odtokovou trubku a/nebo odtokovou hadici.
V bubnu není vidět voda.	Nejedná se o závadu – voda je mimo viditelnou oblast.
Výsledek odstředování není uspokojivý. Prádlo je mokré / příliš vlhké.	<ul style="list-style-type: none"> ■ Nejedná se o závadu – kontrolní systém nevyváženosti přerušil odstředování kvůli nerovnoměrnému rozložení prádla. Rozmístěte v bubnu malé a velké kusy prádla. ■ Ne zvolili jste Ochrana proti zmač.? → <i>Strana 15</i> ■ Ne zvolili jste příliš nízké otáčky?
Opakovaný náběh odstředování.	Nejedná se o závadu – systém kontroly rovnoměrného rozložení prádla se snaží vyrovnat nerovnoměrné rozložení prádla.

Poruchy	Příčina/odstranění
Program trvá déle než obvykle.	<ul style="list-style-type: none"> ■ Nejedná se o závadu – systém kontroly rovnoměrného rozložení prádla se snaží vyrovnat nerovnoměrné rozložení prádla opakovaným rozmístěním prádla. ■ Nejedná se o závadu – je aktivní systém kontroly pěny – přidá se jeden proces máchání.
Doba trvání programu se během pracího cyklu mění.	Nejedná se o závadu – průběh programu je optimalizován pro příslušný prací proces. Tak může dojít ke změně doby trvání, která je zobrazená na displeji.
Zbytková voda v levé komoře pro ošetrovací prostředky.	<ul style="list-style-type: none"> ■ Nejedná se o závadu – nedojde ke snížení účinnosti ošetrovacího prostředku.
Zápach v pračce.	<p>Nechte proběhnout program čištění bubnu nebo bavlna 90 °C bez prádla. Použijte univerzální prací prášek nebo prací prášek s bělidly.</p> <p>Upozornění: Abyste zabránili tvorbě pěny, použijte pouze polovinu množství pracího prostředku doporučeného výrobcem pracího prostředku. Nepoužívejte prací prostředek na vlnu nebo pro jemné prádlo.</p>
Na dotykovém displeji svítí ukazatel  . Příp. z násypky na prací prostředky vytéká pěna.	<p>Nepoužili jste příliš mnoho pracího prostředku?</p> <p>Smíchejte 1 polévkovou lžičku aviváže s 1/2 l vody a směs nalijte do levé komory (nepoužívejte na outdoorové, sportovní a péřové textilie!).</p> <p>Při příštím praní snižte dávkování pracího prostředku.</p>
Opakovaná, silná tvorba pěny.	<ul style="list-style-type: none"> ■ Zkontrolujte nastavení základního dávkování a intenzitu dávkování. ■ Příp. použijte jiný tekutý prací prostředek.
Prací prostředek / aviváž odkapává z manžety a shromažďuje se na skle dvířek nebo v záhybu manžety.	Příliš mnoho pracího prostředku / aviváže v dávkovacích zásobnících. Řiďte se značkou max v dávkovacích zásobnících.
Velká hlučnost, vibrace a „pochodování“ pračky při odstředování.	<ul style="list-style-type: none"> ■ Je spotřebič vyrovnaný do vodorovné polohy? Vyrovnajte spotřebič. → <i>Strana 38</i> ■ Jsou nožičky spotřebiče zajištěné? Zjistěte nožičky spotřebiče. → <i>Strana 38</i> ■ Jsou odstraněné přepravní pojistky? Odstraňte přepravní pojistky. → <i>Strana 35</i>
Dotykový displej během provozu nefunguje.	<ul style="list-style-type: none"> ■ Výpadek elektrického proudu? ■ Nezareagovaly pojistky? Zapněte/vyměňte pojistky. ■ Pokud se porucha vyskytne znovu, zavolejte servisní službu.
Zbytky pracího prostředku na prádle.	<ul style="list-style-type: none"> ■ Bezfosfátové prací prostředky ojedinele obsahují částice nerozpustné ve vodě. ■ Zvolte máchání nebo prádlo po vyprání vykartáčujte.
Ve stavu pauzy bliká  a svítí  .	<ul style="list-style-type: none"> ■ Příliš vysoká hladina vody. Nelze přidávat prádlo. Příp. ihned zavřete dvířka. ■ Pro pokračování programu klepněte na .

Poruchy	Příčina/odstranění
Ve stavu pauzy bliká ► nesvítí.	Dvířka jsou odblokovaná. Můžete přidat prádlo.
Nemůžete-li poruchu odstranit sami (po vypnutí/zapnutí) nebo je-li nutná oprava:	
<ul style="list-style-type: none"> ■ Vypněte spotřebič a vytáhněte síťovou zástrčku ze zásuvky. ■ Zavřete přívod vody a zavolejte servisní službu. 	

Servisní služba

Nemůžete-li poruchu odstranit sami, obraťte se prosím na naši servisní službu. → Obálka

Vždy najdeme vhodné řešení, abychom předešli zbytečným návštěvám techniků.

Servisní službě udejte číselné označení výrobku (E-Nr.) a výrobní číslo (FD) spotřebiče.

E-Nr. _____	FD _____
-------------	----------

E-Nr. Číselné označení výrobku
FD Výrobní číslo

Tyto údaje najdete *v závislosti na modelu:

na vnitřní straně dvířek* / otevřené krytce pro údržbu* a na zadní straně spotřebiče.

Důvěřujte kompetentnosti výrobce.

Obraťte se na nás. Tím si zajistíte, že oprava bude provedena vyškolenými servisními techniky a s originálními náhradními díly.

Technické údaje

Rozměry:

850 x 600 x 590 mm
(výška x šířka x hloubka)

Hmotnost:

70–85 kg (v závislosti na modelu)

Síťová přípojka:

Síťové napětí 220–240 V, 50 Hz
Jmenovitý proud 10 A
Jmenovitý výkon 1 900–2 300 W

Tlak vody:

100–1 000 kPa (1–10 bar)

Příkon ve vypnutém stavu:

0,1 W

Příkon v nevypnutém stavu:

0,43 W

Instalace a připojení

Rozsah dodávky

Upozornění: Zkontrolujte, zda nedošlo k poškození spotřebiče při přepravě. Poškozený spotřebič neuvádějte do provozu. Při reklamacích se obraťte na prodejce, u kterého jste spotřebič zakoupili, nebo na naši servisní službu.

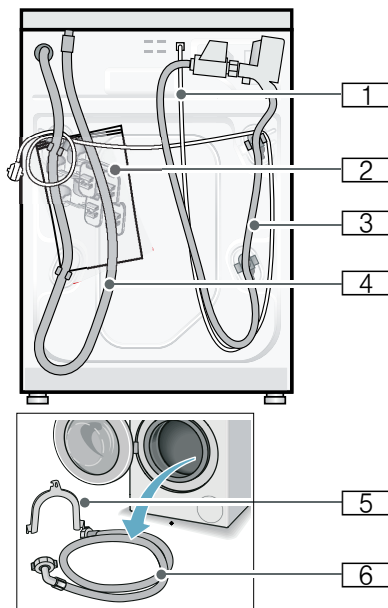

- 1 Síťový kabel
- 2 Sáček:
 - Návod k použití a instalaci
 - Seznam servisních služeb*
 - Záruka*
 - Krytky otvorů po odstranění přepravních pojistek
 - Klíč*
- 3 Přívodní hadice u modelu Aquastop
- 4 Odtoková hadice
- 5 Koleno pro upevnění odtokové hadice*

- 6 Přívodní hadice u modelů Standard/Aqua-Secure

* V závislosti na modelu

Navíc je pro připojení odtokové hadice k sifonu zapotřebí hadicová spona o \varnothing 24–40 mm (specializovaná prodejna).

Potřebné nářadí

- Vodováha k vyrovnání
- Klíč:
 - OK 13 k vyšroubování přepravních pojistek a
 - OK 17 pro vyrovnání nožiček spotřebiče

Bezpečnostní pokyny

Varování **Nebezpečí poranění!**

- Pračka má velkou hmotnost. Při zvedání/přepravě pračky buďte opatrní.
- Při nazdvihnutí pračky za vyčnívající součásti (např. dvířka) se mohou součásti ulomit a způsobit poranění. Nezvedejte pračku za vyčnívající součásti.
- Při nesprávném vedení hadic a síťových kabelů hrozí nebezpečí zakopnutí a poranění. Hadice a kabely ved'te tak, aby nehrozilo nebezpečí zakopnutí o ně.

Pozor! **Poškození spotřebiče**

Zamrzlé hadice se mohou roztrhnout nebo prasknout.

Neinstalujte pračku v prostorech ohrožených mrazem a/nebo venku.

Pozor! **Škody způsobené vodou**

V místě připojení přívodní a odtokové hadice je vysoký tlak vody. Aby se zabránilo netěsnostem nebo škodám

způsobeným vodou, bezpodmínečně dodržujte pokyny v této kapitole!

Upozornění

- Dodatečně ke zde uvedeným pokynům mohou platit zvláštní předpisy příslušné vodárny a elektrorozvodných závodů.
- V případě pochyb nechejte pračku připojit odborníkem.

Plocha pro instalaci

Upozornění: Důležitá je stabilita, aby pračka nepochodovala!

- Plocha pro instalaci musí být pevná a rovná.
- Nevhodné jsou měkké podlahy / podlahové krytiny.

Instalace na podstavec nebo na podlahu nad dřevěným trámovým stropem

Pozor!

Poškození spotřebiče

Pračka může při odstředování „pochodovat“ a z podstavce se převrátit/spadnout.

Nožičky spotřebiče bezpodmínečně upevněte příchytkami.

Obj. č. WMZ 2200, WX 9756, Z 7080X0

Upozornění: Na podlaze nad dřevěným trámovým stropem postavte pračku:

- pokud možno do rohu,
- na vodovzdornou dřevěnou desku (silnou min. 30 mm), která je pevně přišroubovaná k podlaze.

Instalace na podstavec se zásuvkou

Obj. č. podstavce: WMZ 20490, WZ 20490, WZ 20510, WZ 20520

Vestavba spotřebiče do kuchyňské linky

⚠ Varování Ohrožení života!

Při kontaktu se součástmi pod napětím hrozí nebezpečí úrazu elektrickým proudem.
Neodstraňujte krycí desku spotřebiče.

Upozornění

- Nutná šířka výklenku 60 cm.
- Pračku instalujte pouze pod souvislou pracovní desku, která je pevně spojená se sousedními skříňkami.

Odstranění přepravních pojistek

Pozor!

Poškození spotřebiče

- Spotřebič je při přepravě zajištěný přepravními pojistkami. Neodstraněné přepravní pojistky mohou při provozu pračky poškodit např. buben.
Před prvním použitím bezpodmínečně kompletně odstraňte všechny 4 přepravní pojistky. Pojistky uschovejte.
- Abyste při pozdější přepravě zabránili poškození, opět pro zajištění při přepravě bezpodmínečně namontujte přepravní pojistky.

Upozornění: Šrouby a objímky uschovejte.

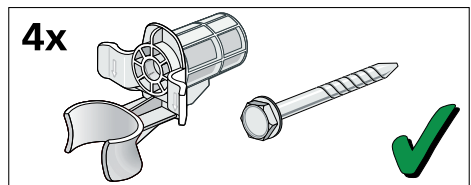

1. Hadice vyjměte z držáků.

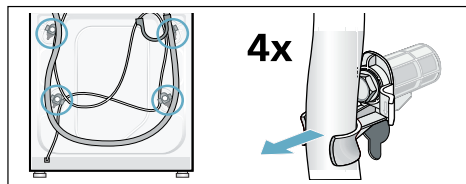

2. Vyšroubujte a odstraňte všechny 4 šrouby přepravních pojistek. Odstraňte objímky. Přitom vyjměte síťový kabel z držáků.

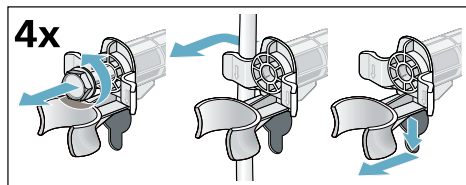

3. Nasadte krytky. Zajistěte je zatlačením na aretační háčky.

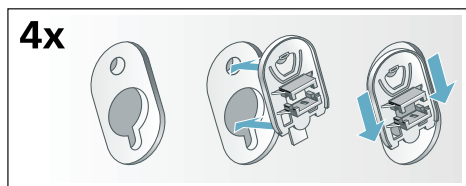

Délky hadic a přívodních kabelů

- Připojení vlevo

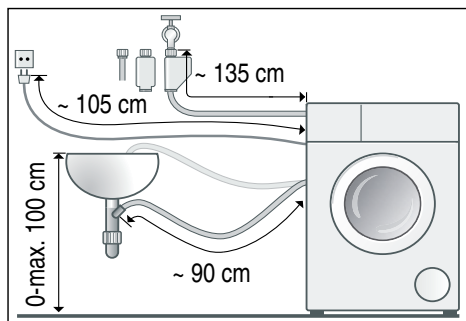

- Připojení vpravo

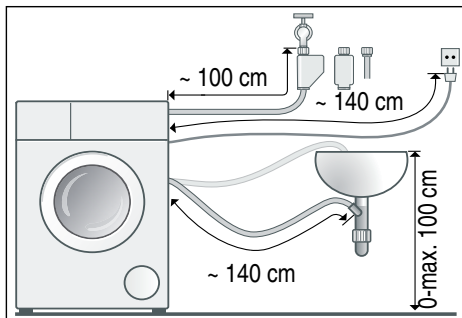

Tip: Ve specializované prodejně nebo u servisní služby lze obdržet:

- prodloužení pro hadici Aquastop, resp. přívodní hadici studené vody (cca 2,50 m); obj. č. WMZ2380, WZ10130, CZ11350, Z7070X0
- delší přívodní hadici (cca 2,20 m) pro model Standard

Přívod vody

⚠ Varování
Ohrožení života!

Při kontaktu se součástmi pod napětím hrozí nebezpečí úrazu elektrickým proudem.

Bezpečnostní ventil Aquastop neponožte do vody (součástí je elektrický ventil).

Při připojování dodržujte následující

Upozornění

- Pračku používejte pouze se studenou pitnou vodou.
- Nepřipojujte pračku k baterii beztlakého bojleru.
- Použijte pouze dodanou přívodní hadici nebo hadici zakoupenou ve specializované autorizované prodejně, nikoli použitou hadici.
- Přívodní hadice se nesmí zalamovat, přiskřípnout, upravovat nebo přezávat (nebyla by zaručena pevnost).

- Šroubení utahujte pouze ručně. Pokud šroubení utáhnete nářadím (kleštěmi) příliš pevně, může dojít k poškození závitů.

Optimální tlak vody ve vodovodní síti

Minimálně 100 kPa (1 bar)

Maximálně 1 000 kPa (10 bar)

Při otevřeném přívodu vody protéká minimálně 8 l/min.

Při vyšším tlaku vody namontujte redukční ventil.

Připojení

Přívodní hadici připojte k přívodu vody ($\frac{3}{4}$ " = 26,4 mm) a ke spotřebiči (u modelů s funkcí Aqustop není nutné, nainstalovaná napevno):

- Model: **Standard**

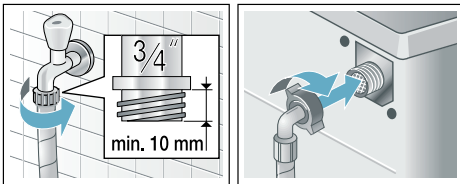

- Model: **Aqua-Secure**

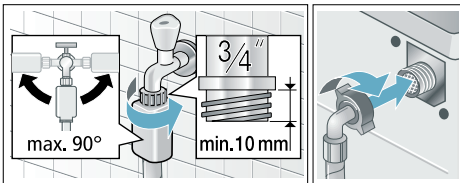

- Model: **Aquastop**

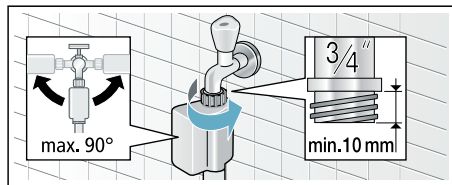

Upozornění: Opatrně otevřete přívod vody a zkontrolujte těsnost přípojek. Na

šroubový spoj působí tlak vodovodního potrubí.

Odtok vody

⚠ Varování
Nebezpečí opaření!

Při praní s vysokými teplotami může dojít při kontaktu s horkým pracím roztokem, např. při odčerpání horkého pracího roztoku do umyvadla, k opaření. Nesahejte do horkého pracího roztoku.

Pozor!
Škody způsobené vodou

Odtoková hadice je při odčerpávání pod tlakem vody a může vyklouznout z umyvadla nebo z místa připojení. Zajistěte odtokovou hadici proti vyklouznutí.

Pozor!
Poškození spotřebiče/textilií

Když se konec odtokové hadice ponoří do odčerpávané vody, může se voda nasát zpět do spotřebiče a poškodit spotřebič nebo textilie.

Dbejte na to, aby:

- odtok v umyvadle nebyl uzavřený zátkou,
- konec odtokové hadice nebyl ponořený do odčerpávané vody,
- voda dostatečně rychle odtékala.

Upozornění: Odtokovou hadici nezalamujte ani nevytahujte do délky.

Připojení

- **Odtok do sifonu**

Místo připojení se musí zajistit hadicovou sponou, \varnothing 24–40 mm (specializovaná prodejna).

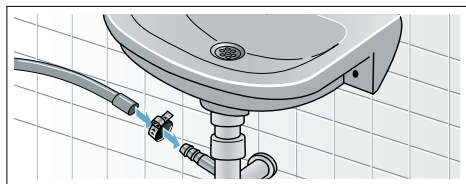

■ Odtok do umyvadla

Zajistěte odtokovou hadici proti vyklouznutí. Kolo lze obdržet u zákaznického servisu: číslo dílu 00655300

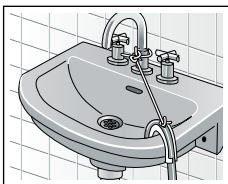
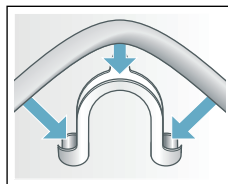

■ Odtok do plastové trubky s gumovým hrdlem nebo do odtokového otvoru v podlaze

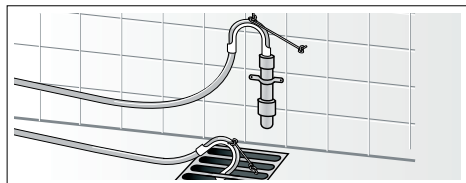

Vyrovnaní

Vyrovnejte spotřebič pomocí vodováhy.

Nesprávné vyrovnaní může mít za následek velkou hlučnost, vibrace a „pochodování“ pračky!

1. Pojistné matice povolte klíčem ve směru hodinových ručiček.
2. Vyrovnaní pračky zkontrolujte pomocí vodováhy, příp. upravte. Výšku lze nastavit otáčením nožiček spotřebiče. Všechny čtyři nožičky musí pevně stát na podlaze.
3. Pojistnou matici utáhněte proti plášti.

Nožičku přitom pevně držte a neměřte její výšku. Pojistné matice všech čtyřech nožiček spotřebiče musí být pevně utažené proti plášti!

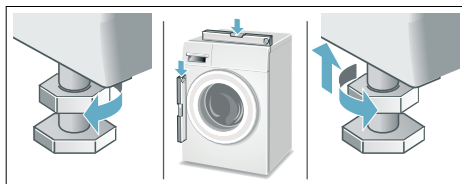

Připojení k elektrické síti

⚠ Varování

Ohrožení života!

Při kontaktu se součástmi pod napětím hrozí nebezpečí úrazu elektrickým proudem.

- Nikdy se nedotýkejte síťové zástrčky mokřkýma rukama.
- Síťovou zástrčku vytahujte ze zásuvky pouze za kryt zástrčky, nikdy za kabel, protože by mohlo dojít k poškození.
- Síťovou zástrčku nikdy nevytahujte za provozu.

Dodržujte následující pokyny a zajistěte následující:

Upozornění

- Síťové napětí a údaj o napětí na pračce (štítek spotřebiče) musí souhlasit. Jmenovitý příkon a potřebná pojistka jsou uvedené na štítku spotřebiče.
- Pračka může být připojena pouze na střídavý proud přes zásuvku s ochranným kontaktem nainstalovanou podle předpisů.
- Síťová zástrčka a síťová zásuvka si musí odpovídat.
- Průřez kabelu musí být dostatečný.
- Uzemnění je provedené podle předpisů.

- Výměnu síťového kabelu (je-li nutná) smí provést pouze kvalifikovaný elektrikář. Náhradní síťový kabel lze obdržet u servisní služby.
- Nepoužívejte vícenásobné zásuvkové lišty/spojky a prodlužovací kabely.
- Při použití proudového chrániče se smí použít pouze typ označený symbolem . Pouze tento symbol zaručuje splnění předpisů platných v současné době.
- Síťová zástrčka musí být vždy volně přístupná. Pokud to není možné, z důvodu dodržení příslušných bezpečnostních předpisů musí být do trvalé instalace zabudován spínač (2 pólový spínač) v souladu s předpisy pro elektrickou instalaci.
- Síťový kabel se nesmí zalamovat, přiskřípnout, upravovat, přerýznout nebo dostat do kontaktu se zdroji tepla.



Před 1. praním

Pračka byla před opuštěním závodu důkladně přezkoušena. Abyste odstranili zbytky vody z kontrolního praní, nechte poprvé proběhnout prací cyklus **bez** prádla.

Upozornění

- Pračka **musí být odborně nainstalovaná a připojená**. Od → *Strana 34*
- Poškozený spotřebič nikdy neuvádějte do provozu. Kontaktujte servisní službu.

Přípravné práce:

1. Zkontrolujte pračku.
2. Naplňte dávkovací zásobníky  a . → *Strana 20*
3. Odstraňte ochranou fólii z ovládacího panelu.
4. Zapojte síťovou zástrčku.
5. Otevřete přívod vody.

Nechte proběhnout program bez prádla:

1. Zapněte spotřebič.
2. Zavřete dvířka. (Nevkládejte prádlo!)
3. Nastavte program **čištění bubnu 90 °C**.
4. Otevřete násypku na prací prostředky.
5. Do levé komory nalijte cca 1 l vody.
6. Do levé komory naplňte univerzální prací prostředek.

Upozornění: Abyste zabránili tvorbě pěny, použijte pouze polovinu množství pracího prostředku doporučeného výrobcem pracího prostředku. Nepoužívejte prací prostředek na vlnu nebo na jemné prádlo.

7. Zavřete násypku na prací prostředky.
8. Spusťte program.
9. Po skončení programu spotřebič vypněte.

Pračka je nyní připravená k provozu.

Přeprava

Např. při stěhování

Pozor!

Nebezpečí poškození spotřebiče vytékajícím pracím prostředkem / aviváží z dávkovacích zásobníků.

Vytékající prací prostředek / aviváž může negativně ovlivnit funkci spotřebiče, např. poškodit elektroniku. Před přepravou spotřebiče vyprázdněte dávkovací zásobníky.

Přípravné práce:

1. Zavřete přívod vody.
2. Odtlakujte přívodní hadici: → *Strana 28*; čištění a údržba – ucpané sítko v přívodu vody.
3. Odpojte pračku z elektrické sítě.
4. Vypusťte zbývající prací roztok: → *Strana 27*; čištění a údržba – ucpané čerpadlo, nouzové vypuštění.
5. Odpojte hadice.

6. Vyprázdněte dávkovací zásobníky.
→ *Strana 25*

Namontování přepravních pojistek:

1. Sundejte a uschovejte kryty.
Použijte případně šroubovák.

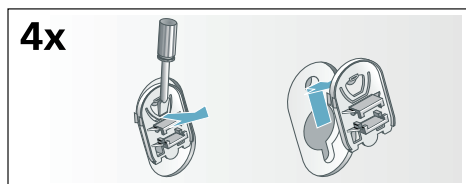

2. Nasadte všechna 4 pouzdra.
Síťový kabel zajistěte v držácích.
Nasadte šrouby přepravních pojistek
a utáhněte je klíčem vel. 13.

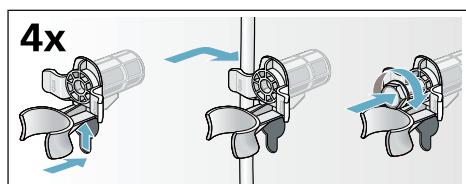

Před opětovným uvedením do provozu:

Upozornění

- **Bezpodmínečně** odstraňte přepravní pojistky!
- Abyste zabránili tomu, že při příštím praní odteče nevyužitý prací prostředek do odtoku: Nalijte do levé komory cca 1 l vody a zvolte a spusťte program **odčerpání**.

Aqua
Stop

Záruka Aqua-Stop

pouze pro spotřebiče s Aqua-Stop

Navíc k nárokům na záruku vůči prodávajícímu vyplývajícím z kupní smlouvy a navíc k naší záruce na spotřebič poskytneme náhradu za následujících podmínek:

1. Pokud chybou našeho systému Aqua-Stop dojde ke škodám způsobeným vodou, nahradíme škody soukromým uživatelům.
2. Tato záruka platí po dobu životnosti spotřebiče.
3. Předpokladem nároku na záruku je odborné nainstalování a připojení spotřebiče s Aqua-Stop podle našeho návodu; zahrnuje také odborně provedené prodloužení Aqua-Stop (originální příslušenství). Naše záruka se nevztahuje na vadné přívody nebo armatury až k přípojce Aqua-Stop u přívodu vody.
4. Spotřebiče se systémem Aqua-Stop není v zásadě nutné mít během provozu pod dohledem, resp. je poté zajišťovat uzavřením přívodu vody. Pouze v případě delší nepřítomnosti v bytě, např. před několikátýdenní dovolenou, přívod vody uzavřete.

Objednávka opravy a poradenství při poruchách

CZ 251 095 546

Kontaktní údaje všech zemí najdete v příloženém seznamu zákaznických servisů.

BSH Hausgeräte GmbH

Carl-Wery-Straße 34

81739 München

GERMANY

siemens-home.bsh-group.com

Vyrobeno BSH Hausgeräte GmbH v licenci k ochranné známce Siemens AG.



9001091165 (9905)