



SIEMENS



Washer-Dryer
WK12D321EE

siemens-home.bsh-group.com/welcome

es Lavadora-secadora
Instrucciones de uso y montaje

Register
your
product
online

So nueva lavadora-secadora

Ha adquirido una lavadora-secadora de la marca Siemens. Le recomendamos que dedique unos minutos a leer y a familiarizarse con las características de su lavadora.

Para cumplir los exigentes objetivos de calidad de la marca Siemens, todo aparato que sale de nuestras fábricas se somete previamente a unos exhaustivos controles para verificar su funcionamiento y su buen estado.

Si desea más información sobre nuestros productos, accesorios, piezas de repuesto o servicios, consulte nuestro sitio web www.siemens-home.bsh-group.com o diríjase a nuestros centros del Servicio de Asistencia Técnica.

Si el manual de instrucciones de uso e instalación sirve para varios modelos, en los puntos correspondientes se hará referencia a las diferencias posibles.



No poner la lavadora-secadora en funcionamiento mientras no se hayan leído las instrucciones de uso e instalación!

Contenido

Instrucciones de uso	Advertencias generales de seguridad 4
	Protección del medio ambiente /
	Consejos para reducir el consumo 6
	Su nueva lavadora-secadora 7
	Antes del primer lavado..... 9
	Preparar y clasificar la ropa..... 9
	Detergentes y suavizantes 11
	Programas 13
	Opciones de lavado y secado 15
	Lavado y secado 17
	Limpieza y cuidados 19
	¿Qué hacer cuando...? 21
	Servicio de Asistencia Técnica..... 24
Instrucciones de instalación	Instrucciones de instalación 25
Anexo	Tabla de programas 30
	Valores de consumo 31

Advertencias generales de seguridad

Uso correcto del aparato

- *Uso exclusivo para el ámbito doméstico.*
- *La lavadora-secadora ha sido diseñada exclusivamente para el lavado de prendas textiles lavables a máquina y prendas de lana lavables a mano en agua de lavado, así como para secar estas prendas.*
- *Se debe utilizar con agua potable fría y detergentes y aditivos de uso corriente que sean adecuados para lavadoras/ secadoras.*
- *Dosificar siempre todos los detergentes, aditivos y agentes auxiliares según las instrucciones del fabricante.*
- *Esta lavadora-secadora podrá ser usada por niños mayores de 8 años o personas cuyas facultades físicas, sensoriales o mentales estén mermadas o cuya falta de conocimientos o de experiencia les impida hacer un uso seguro de la misma siempre que cuenten con **la supervisión** de una persona responsable de su seguridad o **hayan sido instruidos** previamente en su uso por una persona responsable.*
- *Los niños no deberán ejecutar trabajos de limpieza o mantenimiento de la máquina sin vigilancia de una persona adulta.*
- *No dejar que las mascotas se acerquen a la lavadora-secadora.*
- *Instalar y usar la lavadora-secadora en un recinto provisto de desagüe.*

Esta lavadora-secadora cumple la normativa de seguridad vigente.

Seguridad eléctrica

Advertencia

¡Peligro de muerte!

Peligro de descarga eléctrica en caso de entrar en contacto con componentes conductores de tensión.

- Extraer el cable de conexión tirando siempre del enchufe y no del cable, ya que podría dañarse.
- No tocar nunca el cable de conexión con las manos mojadas.

Peligro de lesiones

Advertencia

¡Peligro de lesiones!

- Elevar la lavadora-secadora sujetándola por los componentes sobresalientes (p. ej., la puerta de carga) puede dar lugar a la rotura de componentes y provocar lesiones.
- No levantar la lavadora asiéndola por componentes sobresalientes.
- Si se sube a la lavadora-secadora, la tapa superior puede romperse y dar lugar a lesiones.
- No subirse a la lavadora-secadora.
- Apoyarse en la puerta abierta puede hacer que la lavadora-secadora vuelque, con el consiguiente riesgo de sufrir lesiones.
- No usar como apoyo la puerta abierta de la lavadora-secadora.
- Si se manipula el tambor de la máquina cuando esté girando, pueden producirse lesiones en las manos.
- No introducir las manos en el tambor cuando esté girando. Esperar siempre hasta que el tambor se haya parado.

Advertencia

¡Peligro de quemaduras!

- Al lavar con programas que usan altas temperaturas, el contacto con el agua de lavado caliente (por ejemplo, al evacuar el agua de lavado en un lavabo o en caso de tener que realizar una evacuación de emergencia de la lavadora) puede producir quemaduras.
- No tocar el agua de lavado caliente.
- Si se interrumpe un programa de secado, hay que tener presente que la lavadora-secadora y las prendas pueden haber alcanzado temperaturas elevadas. Seleccionar **secar intensivo** o **secar delicado** y ajustar el programa de secado a 15 min para que dé tiempo a que la ropa se enfríe. A continuación, sacar la ropa.

Seguridad para niños

Advertencia

¡Peligro de muerte!

Es posible que al jugar cerca de la lavadora-secadora, los niños pongan en peligro su vida o resulten heridos.

- Vigilar a los niños cuando se encuentren cerca de la lavadora-secadora.
- No dejar que los niños jueguen con la lavadora-secadora.

Advertencia

¡Peligro de muerte!

Los niños podrían quedar encerrados en la lavadora y poner así en peligro su vida.

En caso de aparatos inservibles:

- Extraer el cable de conexión de la toma de corriente.
- Cortar el cable de conexión del aparato y eliminarlo junto con el enchufe.
- Inutilizar los cierres de la puerta de carga.

Advertencia

¡Peligro de asfixia!

Al jugar, los niños podrían envolverse en las láminas de plástico u otros materiales del embalaje o colocárselas en la cabeza y asfixiarse.

Conservar los embalajes, las láminas de plástico y otras piezas del embalaje fuera del alcance de los niños.

Advertencia

¡Peligro de intoxicación!

Los detergentes y suavizantes pueden provocar intoxicaciones por ingesta.

Guardar los detergentes y suavizantes fuera del alcance de los niños.

Advertencia

¡Irritaciones por contacto con los ojos y la piel!

El contacto de los detergentes y suavizantes con los ojos y la piel puede provocar irritaciones.

Guardar los detergentes y suavizantes fuera del alcance de los niños.

Advertencia

¡Peligro de lesiones!

Al ejecutar programas de lavado con elevadas temperaturas, el cristal de la puerta de carga se calienta.

Impedir que los niños toquen el cristal de la puerta de carga mientras esté caliente.

Protección del medio ambiente / Consejos para reducir el consumo

- Separar los distintos materiales del embalaje y llevarlos al punto de recogida más próximo.
- Aprovechar al máximo la carga de ropa permitida para cada programa.
- No utilizar el prelavado para lavar la ropa con un grado de suciedad normal.
- Seleccionar el programa **resistentes/algod. 60 °C**,  Intensivo en vez de **resistentes/algod. 90 °C** → página 13. De esta manera se consigue una limpieza similar con un consumo de energía notablemente inferior.
- Dosificar el detergente en función de las instrucciones del fabricante y el grado de dureza del agua.
- En caso de secar la ropa en una secadora, seleccionar la velocidad de centrifugado más adecuada según las instrucciones del fabricante de la secadora.

RAEE



Eliminar el embalaje del aparato conforme a la normativa medioambiental.

Este aparato está marcado con el símbolo de cumplimiento con la Directiva Europea 2012/19/UE relativa a los aparatos eléctricos y electrónicos usados (Residuos de aparatos eléctricos y electrónicos RAEE). La directiva proporciona el marco general válido en todo el ámbito de la Unión Europea para la retirada y la reutilización de los residuos de los aparatos eléctricos y electrónicos.

Su nueva lavadora-secadora

Descripción de la lavadora-secadora

Esta lavadora-secadora permite 3 aplicaciones posibles -> página 17:

- solo lavado,
- solo secado,
- lavado y secado ininterrumpido.

En el programa de lavado-secado ininterrumpido se pasa directamente del ciclo de lavado al de secado.

El secado se realiza siguiendo el principio de condensación. El condensado producido durante el secado se desagua al sumidero a través del tubo de desagüe.

¡Atención! El tubo de alimentación y el de desagüe deben estar bien colocados durante el lavado y el secado -> página 28. El grifo del agua debe estar abierto.

Puerta de carga

Un dispositivo de seguridad impide que la puerta de carga pueda abrirse durante el funcionamiento.

Antes de abrir la puerta de carga

Comprobar que no quede agua en el tambor y que este se encuentre totalmente detenido.

Cuadro de mandos

Pilotos indicadores

Muestran los ajustes seleccionados:

- Velocidad de centrifugado:
☰ - 1200 rpm (según modelo).
- Opciones de lavado / Señal.

Panel indicador

Muestra los ajustes seleccionados (p. ej., velocidad de centrifugado, tiempo de secado), así como el estado de avance del programa.

Avance del programa



Prelavado, Lavado principal, Aclarado, Centrifugado final, Secado.

Indicadores auxiliares



Programación diferida, Inicio del programa, Seguro para niños, Aclarado quitapelusas, Cantidad de carga recomendada.

Pilotos indicadores

Panel indicador



Teclas

Mando selector de programas

Opciones de lavado y secado → página 15

- ☰ (**Velocidad de centrifugado**) : ajuste individual de la velocidad de centrifugado.
- **menu (Opc.)**: ajuste de las opciones de lavado.
- **modificar (Selec.)**: activar/desactivar las opciones de lavado seleccionadas.
- ⌚ (**Termin. en tiempo**) : retraso del inicio del programa.
- **secar** ☀: ajuste del tiempo de secado.

inicio/pausa:

Para iniciar y detener los programas de lavado.
→ página 15

Mando selector de programas

→ página 13

Encender y apagar la lavadora-secadora y seleccionar el programa. Se puede girar en ambos sentidos. No debe utilizarse mientras los programas estén en progreso.

Antes del primer lavado

La lavadora-secadora ha sido comprobada antes de salir de fábrica. A fin de eliminar posibles restos de agua de las pruebas, el primer lavado se debe efectuar sin ropa.

- Verificar que los seguros de transporte de la parte trasera de la lavadora-secadora hayan sido retirados → página 26.
- No introducir ropa en el tambor.
- Cerrar la puerta de carga.
- Abrir el grifo del agua.
- Extraer la cubeta del detergente.
- Echar medio vaso de detergente en el **compartimento II** → página 11.

- i** No utilizar detergentes para prendas de lana o prendas delicadas (formación de espuma).
 - Cerrar la cubeta del detergente.
 - Situar el mando selector de programas en **60°C**.
 - Pulsar la tecla de inicio.
 - Al finalizar el programa, situar el mando selector de programas en Aus (Desconec.).
 - Abrir la puerta de carga.

- i** Dejar abierta la puerta de carga para que la lavadora-secadora pueda secarse.





Preparar y clasificar la ropa

Clasificar la ropa para el lavado

- Lavar la ropa blanca separada de la ropa de color.
- Las prendas sin dobladillo o deshilachadas no deberían lavarse a máquina, pues podrían deshilacharse más.
- Si no se respetan los símbolos referentes al cuidado de los tejidos, las prendas pueden estropearse.

Clasificar la ropa según las indicaciones de la etiqueta

Lavar únicamente aquellas prendas que presenten las siguientes etiquetas:



Etiqueta	Clase de tejido
	Ropa que puede lavarse a 90°
	Ropa de color 60°C, 40°C, 30°C
	Prendas sintéticas 60°C, 40°C, 30°C
	Lana y seda lavable a mano y a máquina 40°C, 30°C, frío

No lavar las prendas que lleven el símbolo .

Clasificar la ropa para el secado

Clasificar la ropa según las indicaciones de la etiqueta

Secar únicamente aquellas prendas que presenten la indicación **"apto para secadora"** o estén marcadas con los siguientes símbolos:

Etiqueta	Clase de tejido
	Secado a temperatura normal.
	Secado a temperatura baja, secado delicado.

Las siguientes prendas **no** deberán secarse en la lavadora-secadora:

- Prendas con el símbolo .
- Prendas no permeables al aire (p. ej., revestidas de goma).
- Tejidos delicados (seda, cortinas sintéticas) - **¡Se forman arrugas!**
- Ropa empapada de agua - **¡Alto consumo de energía!**
- Lana o prendas con un porcentaje de lana.

Preparar la ropa para el lavado

Los cuerpos extraños sueltos (p. ej., monedas, clips, agujas, clavos) pueden estropear tanto la ropa como los componentes de la lavadora-secadora (p. ej., el tambor).

- Vaciar los bolsillos de las prendas.
- Cepillar la arena acumulada en bolsillos y dobladillos.
- En caso necesario, tratar las manchas previamente.
- Cerrar las cremalleras, abotonar las fundas.
- Retirar los enganches de las cortinas o introducirlos en una red o funda.
- Lavar en una red o funda de almohada:
 - prendas delicadas, p. ej., medias, cortinas,
 - prendas pequeñas, p. ej., calcetines o pañuelos,
 - sujetadores de aros (los aros pueden desprenderse durante el lavado y causar daños).
- Volver del revés los pantalones, los tejidos de punto, las prendas tricotadas, las camisetas y las sudaderas.

Preparar la ropa para el secado

- Secar exclusivamente prendas de ropa que previamente hayan sido lavadas, aclaradas y centrifugadas.
- Centrifugar también las prendas de tejidos sintéticos antes del secado.
- Clasificar las prendas de ropa según el tipo de tejido y el grado de secado deseado, para así garantizar un secado uniforme.

Cargar la colada

Antes de cargar la lavadora-secadora, asegurarse de que no haya objetos extraños ni animales dentro del tambor.



¡Peligro de explosión! Las prendas de ropa que hayan sido tratadas previamente con detergentes que contengan disolventes, p. ej., sal quitamanchas o productos quitamanchas, se deben lavar cuidadosamente a mano antes de introducirlos en la lavadora-secadora.

- Separar las prendas e introducir las una a una en el tambor. Mezclar las prendas pequeñas con las grandes.
- Respetar la capacidad de carga máxima del tambor, tabla de programas -> página 30.
- Procurar que las prendas no queden aprisionadas entre la puerta de carga y la junta de goma.
- Cerrar la puerta de carga. Debe oírse un clic.
- Dosificar la cantidad de detergente y suavizante en función de si se trata de un programa de lavado o un programa de lavado y secado.
- Abrir el grifo del agua.

Detergentes y suavizantes

Cubeta del detergente

La cubeta del detergente se divide en tres compartimentos

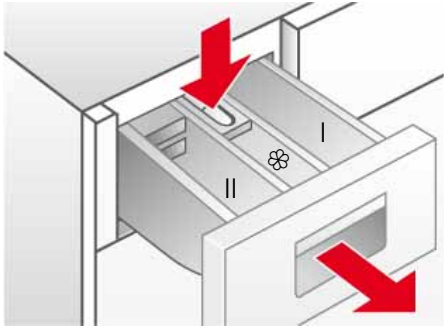

Compartimento I: detergente para el prelavado.

Compartimento II: detergente para el lavado principal.

Compartimento ☼: otros productos líquidos, como almidón y suavizante. Estos productos pasan automáticamente a la cuba durante el último aclarado.

- Tener en cuenta la cantidad máxima de llenado; de lo contrario, la compartimento ☼ se vaciará antes de tiempo.
- Diluir en agua los productos concentrados o muy espesos antes de introducirlos en el compartimento de la cubeta a fin de evitar obstrucciones.

Pieza insertada para detergente líquido: se debe colocar antes de echar el detergente líquido.

Para ello:

- Extraer la cubeta hasta el tope.
- Presionar sobre la zona marcada con **PUSH** y extraer la cubeta.
- Tirar de la pieza insertada en el **compartimento II** hacia delante hasta llegar al tope **y** presionarla hacia abajo.
- Introducir la cubeta.

Descalcificadores

Los descalcificadores se pueden introducir en los **compartimentos I y II** conforme a las indicaciones del fabricante. En primer lugar, añadir el detergente y después el producto descalcificador.

Detergentes y suavizantes

¡Peligro de intoxicación!

Guardar los detergentes y suavizantes fuera del alcance de los niños.

¡Peligro de causticación!

¡Precaución al abrir la cubeta del detergente! En la cubeta pueden quedar restos de detergente.



Dosificar el detergente en función de:

- la carga de ropa,
- las indicaciones del fabricante del detergente,
- el grado de suciedad,
- la dureza del agua. La empresa de suministro competente le proporcionará la información necesaria acerca de la dureza del agua.

i Una correcta dosificación reduce el impacto ambiental y proporciona un resultado óptimo de lavado.

i En los programas específicos para prendas de lana, utilizar detergentes para lana con ph neutro.

Dosificar el detergente en polvo

Ropa con un grado de suciedad normal

- Seleccionar el programa.
- No** seleccionar √ (Prelavado) → página 15.
- Añadir toda la cantidad de detergente, conforme a las indicaciones del fabricante, en el **compartimento II** de la cubeta.

Ropa con un grado de suciedad alto

- Seleccionar el programa.
- Seleccionar √ (Prelavado) → página 15.
- Añadir 1/4 de la cantidad de detergente recomendada en el **compartimento I** de la cubeta y 3/4 del detergente en el **compartimento II**.

Dosificar el detergente líquido

Utilizar detergente líquido solo para el ciclo de lavado principal **sin prelavado**.

Para ello:

- Echar la cantidad de detergente recomendada en un dosificador de detergente líquido e introducirlo en el tambor

o

- Echar la cantidad de detergente recomendada en la **pieza insertada para detergente líquido** del **compartimento II** de la cubeta.

i La escala de la **pieza insertada para detergente líquido** sirve de guía para dosificar el detergente líquido.

i Si el **compartimento II** se utiliza para detergente en polvo, se debe plegar hacia arriba la **pieza insertada para detergente líquido**.

Programas

Mando selector de programas

Los programas se seleccionan con el mando selector de programas.



En el panel indicador se muestra el tiempo que queda hasta finalizar el programa y la carga recomendada.

Programas de lavado

resistentes/algod.

Apropiado para tejidos resistentes de algodón o lino que pueden lavarse a 90°.

- Ropa de color hasta 60°C.
- Ropa blanca de 60°C a 90°C.

sintéticos

Programa de lavado para tejidos menos resistentes de algodón, lino, fibra sintética o tejidos mixtos. Separar las prendas por colores.

delicado/seda

Programa suave para tejidos lavables delicados, p. ej., tejidos de seda, satén, fibra sintética o tejidos mixtos (como cortinas). Centrifugado suave entre los ciclos de aclarado y centrifugado final a velocidad reducida.

lana/lã

La lana se apelmaza por los efectos del calor, la humedad y el movimiento. El programa específico para prendas de lana tiene en cuenta estas características y encuentra una alternativa entre la parada y el movimiento.

Apropiado para prendas de lana lavables a mano o a máquina.

mix

Para mezclar tejidos resistentes con tejidos de fácil cuidado.

Programas de secado

secar normal

Secado intensivo para  (tejidos resistentes). El secado se realiza a 90°C.



secar delicado

Secado suave para  (tejidos de fácil cuidado). El secado se realiza a 60°C.

Aclarado quitapelusas



El tambor debe estar completamente vacío.

Este programa sirve para eliminar las posibles pelusas que se acumulan en el circuito de secado. La lavadora-secadora muestra a través del símbolo parpadeante  (**Aclarado quitapelusas**) del panel indicador que el programa se debe ejecutar. A continuación, el contador electrónico de ciclos se reinicia automáticamente. El símbolo  (**Aclarado quitapelusas**) se apaga una vez que se inicia el programa.

Proceder del siguiente modo para ejecutar el programa **aclarado quitapelusas**:

- Asegurarse de que el tambor esté completamente vacío y cerrar la puerta de carga.
- Situar el mando selector de programas en **aclarado quitapelusas**.
- Pulsar la tecla **inicio**/pausa.





El programa **aclarado quitapelusas** se puede ejecutar en cualquier momento, incluso cuando el aparato no lo requiere.

+ **centrifug.**:

Ciclo adicional de aclarado con centrifugado. Si se desea retirar la ropa de la lavadora sin escurrir, ajustar la velocidad de centrifugado antes de iniciar el programa a  (Flot antiarrugas) -> página 15.



+ **centrifug.**:

Descargar el agua de aclarado después de los programas con  (Flot antiarrugas) -> página 15.

- Situar el mando selector de programas en  + **centrifug.**
- Ajustar la velocidad de centrifugado a  (Flot antiarrugas).
- Pulsar la tecla **Inicio**/pausa.

o

Desaguar **y** centrifugar seleccionando la velocidad de centrifugado deseada:

- Situar el mando selector de programas en  (Flot antiarrugas).
- Pulsar la tecla  (Centrifugado) repetidamente hasta que quede ajustada la velocidad de centrifugado deseada.
- Pulsar la tecla **inicio**/pausa.

Opciones de lavado y secado

Tecla (Velocidad de centrifugado)

La velocidad de centrifugado puede configurarse de forma individual para cada programa.
Para ello, pulsar la tecla  **Centrifugar** repetidamente hasta que se muestre la velocidad de centrifugado deseada.

Flot antiarrugas

En el programa  **Flot antiarrugas** está desactivada la función de centrifugado.
La colada reposa en la última agua de aclarado.

Sistema de control del equilibrado

El sistema automático de control del equilibrado garantiza una distribución uniforme de la ropa aplicando varios comienzos de ciclo de centrifugado. Por motivos de seguridad, si la ropa está repartida de forma desfavorable, se reduce la velocidad del centrifugado final o no se ejecuta el ciclo de centrifugado.

Tecla menu (Opcion)

Los programas de lavado ajustados se pueden configurar de forma individual.

Para seleccionar la opción de lavado deseada:

Tecla modificar (Selec.)

- Pulsar la tecla **menu (Opcion)** repetidamente hasta que quede seleccionada la opción de lavado deseada (el piloto indicador parpadea).
- Pulsar la tecla **modificar (Selec.)** para activar/desactivar la opción de lavado (el piloto indicador se enciende/no se enciende).



Manteniendo pulsada la tecla **menu (Opcion)** -> recorrido por todas las opciones de lavado.

Opciones de lavado

- Prelavado

Prelavado a 35°C. Apropiado para ropa con un grado de suciedad alto.

- Intensivo

Prolongación de la duración del ciclo de lavado. Apropiado para ropa con un grado de suciedad especialmente alto con manchas secas. No se puede combinar con  **Duración**.

- Antiarrugas

Proceso especial de centrifugado con ahuecado en la fase final. Centrifugado final suave a velocidad reducida. Aumenta ligeramente la humedad residual de la colada. Reduce la formación de arrugas. Ropa más fácil de planchar.

- Agua Plus

Mayor nivel del agua, ciclo adicional de aclarado. Para zonas con un agua muy blanda o para mejorar el resultado del aclarado. Elimina mejor los restos de detergente.

- Duración

Ajuste de la duración del ciclo de lavado: *normal-media-mínima*.

- Señal acústica

Para activar o desactivar la señal acústica.



(Termin. en tiempo)

Se puede retrasar el inicio del programa antes de que comience. Con la función de programación diferida se puede configurar cuándo debe finalizar el programa seleccionado. Puede ajustarse en intervalos de horas, hasta un máximo de 24 horas. Pulsar la tecla  (**Termin. en tiempo**) repetidamente hasta que se muestre el número de horas deseado.

A continuación, pulsar la tecla **inicio**/pausa. El programa se inicia con retraso de acuerdo con el tiempo configurado para la programación diferida. En el panel indicador se visualiza el tiempo que queda hasta que finalice el programa.

secar

Los programas de secado → página 13 pueden configurarse de forma individual seleccionando el tiempo de secado.

- Para ello, pulsar la tecla **secar**  hasta que en el panel indicador se muestre el tiempo de secado deseado.
- Para desactivar la opción, pulsar la tecla **secar**  repetidamente hasta que en el panel indicador se muestre .



Opciones de secado

Secado con temporizador	El tiempo de secado deseado puede configurarse entre 2:40 y 0:00 pulsando la tecla secar  repetidas veces.
-------------------------	--

Pulsar **inicio**/pausa para iniciar el programa seleccionado.





Tecla inicio/pausa



En el panel indicador aparece  (Programación diferida). El símbolo  (inicio del programa) se ilumina.

Avance del programa

En el panel indicador se muestra el avance del programa:

-  - Prelavado
-  - Lavado principal
-  - Aclarado
-  - Centrifugado final
-  - Secado

Modificar el programa



Para modificar el programa:

- Seleccionar un nuevo programa.
- Pulsar **inicio**/pausa.



El nuevo programa comienza desde el principio.

Interrumpir el programa

Mantener pulsada la tecla inicio/**pausa** durante el transcurso del programa hasta que en el panel indicador se muestre . Durante la interrupción del programa se visualizan de forma alterna  y la programación diferida.

Pulsar **inicio**/pausa para continuar el programa.

Cancelar el programa

Mantener pulsada la tecla inicio/**pausa** hasta que se muestre .

En el caso de programas de lavado con temperaturas elevadas:

- Dejar que la ropa se enfríe: seleccionar  + **centrifug.**.
- Seleccionar **inicio**/pausa.

En el caso de programas con temperaturas bajas:

- Seleccionar  + **centrifug.**.
- Seleccionar **inicio**/pausa.



¡Atención! Al cancelar el programa de secado, la ropa puede estar aún muy caliente.

Lavado y secado

Solo lavado

- Situar el mando selector de programas en el programa deseado, p. ej., **resistentes/algod. 60°C**.
 - En el panel indicador se muestran de forma alterna ☹ (Programación diferida) y la carga recomendada en **kg**. El símbolo ⬠ (Inicio/pausa) parpadea.
- En caso necesario, adaptar la velocidad de centrifugado y seleccionar las opciones de lavado deseadas para la configuración individual del programa → página 13.
- La función **secar** ☀ no debe estar activa.
- Cargar la colada → página 10.
 - Respetar la carga máxima, tabla de programas → página 30
- Pulsar la tecla **inicio**/pausa.
 - En el panel indicador se visualiza ☹ Programación diferida. El símbolo ⬠ (inicio del programa) se ilumina.
 - Se inicia el programa de lavado.

Solo secado

- Seleccionar el programa de secado deseado con el mando selector de programas.
 - En el panel indicador se muestran de forma alterna la programación diferida y la carga recomendada en **kg**.
- Pulsar la tecla **secar** ☀ para ajustar el **tiempo de secado** → página 15.
- Cargar la colada → página 10.
 - Tener en cuenta la capacidad máxima de carga, tabla de programas → página 30.
- Pulsar la tecla **inicio**/pausa.
 - En el panel indicador se muestra ☹ (Programación diferida) y se iluminan los símbolos **secar** ☀ e Inicio del programa.
 - Se inicia el programa de secado.

Lavado y secado



- Programa de lavado y secado ininterrumpido.
- Situar el mando selector de programas en el programa deseado, p. ej., **resistentes/algod. 60 °C**.
 - En el panel indicador se muestran de forma alterna ☹ (Programación diferida) y la carga recomendada en **kg**. El símbolo ⬠ parpadea.
 - En caso necesario, adaptar la velocidad de centrifugado y seleccionar las opciones de lavado deseadas para la configuración individual del programa → página 13.
 - Pulsar la tecla **secar** ☀ para ajustar el tiempo de secado → página 16.
 - Cargar la colada → página 10.
 - Tener en cuenta la capacidad máxima de carga en **kg**, tabla de programas → página 30.
 - Pulsar la tecla **inicio**/pausa.
- El programa de secado viene determinado automáticamente por el programa de lavado, tabla de programas → página 30.

Fin del programa



El programa de lavado y secado finaliza automáticamente.
En el panel indicador se muestra .

- Situar el mando selector de programas en **o** (Desconec.).
- Sacar la ropa del tambor.
- Dejar abierta la puerta de carga para que la lavadora-secadora pueda secarse por dentro.
- Cerrar el grifo del agua (no es necesario con los modelos Aqua-Stop).

Flot antiarrugas



Si al comienzo del ciclo de lavado la función de centrifugado está desactivada  (sin centrifugado final = la colada reposa en la última agua de aclarado), el programa de lavado se detiene tras el último aclarado. En el panel indicador se muestran de forma alterna  y .

Para descargar el agua de aclarado y centrifugar la colada:

- Pulsar la tecla  (**Centrifugar**) repetidamente hasta que quede ajustada la velocidad de centrifugado deseada. Se descarga el agua y se efectúa el centrifugado. El programa ha finalizado cuando en el panel indicador se muestre .

 La velocidad de centrifugado máxima depende del programa de lavado seleccionado.

Si **no** es necesario centrifugar:

- Situar la velocidad de centrifugado en  (Flot antiarrugas). Se descarga el agua y no se efectúa el centrifugado. El programa ha finalizado cuando en el panel indicador se muestre .
- Situar el mando selector de programas en **o** (Desconec.).
- Retirar la ropa del tambor.
- Dejar abierta la puerta de carga para que la lavadora-secadora pueda secarse por dentro.
- Cerrar el grifo del agua (no es necesario con los modelos Aqua-Stop).

Seguro para niños

Para asegurar el aparato contra modificaciones por descuido de las funciones ajustadas.

Activar/desactivar: pulsar simultáneamente las teclas **menu (Opc.)** y **modificar (Selec.)** para activar o desactivar el seguro para niños. Cuando este está activado, en el panel indicador se muestra .

Limpieza y cuidados

Advertencias de seguridad

¡Peligro de descarga eléctrica!

En primer lugar, desconectar el aparato de la red eléctrica. No limpiar la lavadora-secadora aplicando directamente un chorro de agua.

¡Peligro de explosión!

No limpiar la lavadora-secadora con disolventes.



¡Peligro de quemaduras!

Dejar que el agua caliente de lavado se enfríe antes de descargarla.

Carcasa y cuadro de mandos

Limpiar con un paño húmedo y suave.

Retirar cualquier resto de detergente o productos de limpieza.

¡No limpiar el aparato aplicando directamente un chorro de agua!

Tambor

Sacar todo cuerpo extraño que haya en el tambor o en la junta de goma.

Descalcificación del tambor:

- Para descalcificar la lavadora-secadora, utilizar únicamente descalcificadores de marcas con protección anticorrosión para lavadoras.
- Observar las indicaciones del fabricante relativas al uso y la dosificación del producto.
- Tras haber descalcificado y eliminado el óxido del tambor, ejecutar varias veces el programa  + **centrifug.** para eliminar los restos de ácido.

En caso de manchas de óxido producidas por objetos metálicos (p. ej., monedas, clips, agujas, clavos):

- Utilizar productos de limpieza sin cloro; observar las indicaciones del fabricante. No utilizar estropajos de acero.

Cubeta del detergente

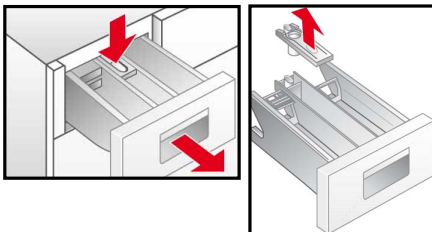

En caso de restos de detergente o suavizante:

- Extraer la cubeta de detergente hasta el tope.
- Presionar sobre la zona marcada con **PUSH** y extraer la cubeta.
- Limpiar la guía de la cubeta en la lavadora-secadora.
- Retirar la pieza insertada del compartimento del suavizante.
- Limpiar la cubeta y la pieza insertada del compartimento del suavizante bajo un chorro de agua.
- Colocar la pieza insertada del compartimento del suavizante.
- Introducir la cubeta.

Bomba de desagüe

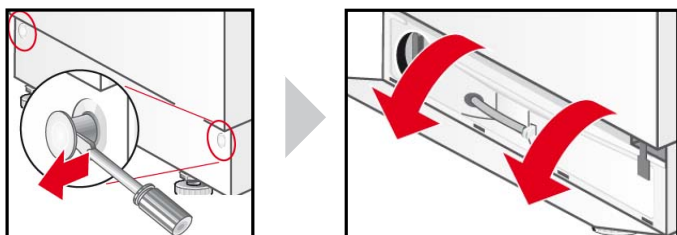

- Situar el mando selector de programas en **o** (Desconec.).
- Retirar las clavijas de retención con ayuda de un destornillador.
- Girar el zócalo y sacarlo hacia arriba.

Proceso de desagüe



- Extraer del soporte el tubo de desagüe.
- Quitar el tapón del tubo de desagüe y drenar el agua de lavado.
 - En caso necesario, vaciar el depósito de desagüe varias veces.
 - Cuando deje de salir agua, volver a colocar el tapón.
- Insertar el tubo de desagüe en el soporte.

Limpiar la bomba de desagüe

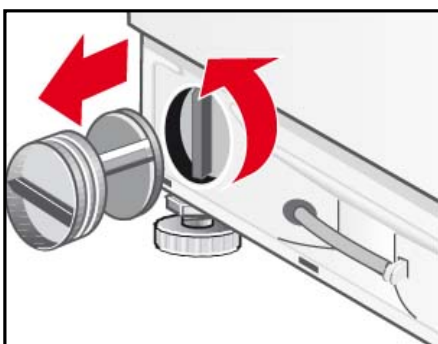

- Desenroscar la tapa de la bomba.
 - Limpiar la carcasa de la bomba y eliminar cualquier cuerpo extraño.
 - Asegurarse de que la rueda gira correctamente.
- Volver a poner la tapa de la bomba y enroscarla hasta que quede apretada.
- Colocar el zócalo en los 4 ganchos y fijarlo a la carcasa con las clavijas.

Filtro del tubo de alimentación

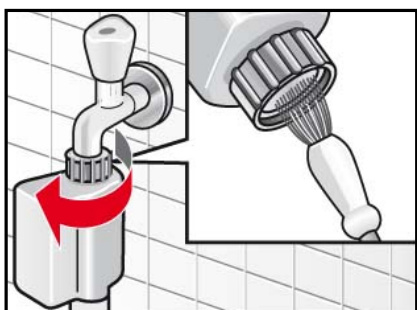

Si la lavadora-secadora no recibe el agua necesaria, eliminar la presión de agua del tubo de alimentación:

- Cerrar el grifo de agua.
- Seleccionar un programa cualquiera, excepto **👤 + centrifug.** / **👤 + centrifug.**
- Pulsar la tecla **inicio/pausa**.
- Dejar el programa en marcha durante aprox. 40 segundos.
- Situar el mando selector de programas en **o** (Desconec.).
- Desconectar el enchufe de la toma de corriente.
- Desenroscar el tubo de alimentación del grifo del agua.
- Limpiar el filtro con una escobilla o un pincel pequeño.
- Volver a conectar el tubo.
- Abrir el grifo del agua.
- Comprobar si sale agua del extremo del tubo.
- Si sale agua, comprobar que el filtro esté correctamente colocado.

Descalcificar la lavadora-secadora

No es necesario cuando se utiliza la cantidad correcta de detergente. Si fuera necesario, proceder siguiendo las indicaciones del fabricante del producto descalcificador. A través de nuestra página de Internet o del Servicio de Asistencia Técnica -> página 24 se pueden adquirir productos descalcificadores aptos.

¿Qué hacer cuando...?



¡Peligro de descarga eléctrica!

Las reparaciones que fuera necesario efectuar en el aparato solo deben ser ejecutadas por especialistas del Servicio de Asistencia Técnica Oficial o técnicos autorizados.

En caso de reparación o si no se consigue solucionar la avería con ayuda de la siguiente tabla:



- Situar el mando selector de programas en **o** (Desconec.).
- Desenchufar la lavadora-secadora de la red.
- Cerrar el grifo de agua.
- Avisar al Servicio de Asistencia Técnica -> página 24.

Código de avería	Descripción del problema
	La puerta de carga está mal cerrada. Cerrar la puerta de carga.
	El sistema de protección del agua se ha activado. Desconectar el aparato de la red eléctrica, cerrar el grifo del agua y avisar al Servicio de Asistencia Técnica.
	El aparato no recibe agua de lavado. Véase la avería No entra agua .
	El agua no se descarga. Véase la avería No se produce el desagüe de la lavadora-secadora .
	No hay avería. El sistema de control del equilibrado reconoce a través de las prendas el desequilibrio causado. No se puede iniciar el programa "Aclarado quitapelusas". Retirar la ropa del tambor.
 	No se ha respetado la capacidad de carga máxima o mínima para el secado. HI/End o LO/End parpadean alternadamente en el display. Véase la avería El resultado del secado no es satisfactorio .

Los restantes códigos de avería solo tienen relevancia para el Servicio de Asistencia Técnica. Anotar el código de avería y comunicarlo al Servicio de Asistencia Técnica.

Avería	Posible causa	Remedio
No se inicia el programa.	¿No se ha pulsado la tecla Start/Pause (Inicio/pausa)?	Pulsar la tecla inicio /pausa.
	¿Se ha seleccionado un tiempo de retraso en la hora de inicio?	Ninguna avería. La lavadora-secadora se inicia cuando concluye el tiempo de retraso del inicio.
	¿Se ha producido un corte del suministro eléctrico?	Seleccionar un nuevo tiempo de retraso o iniciar el programa: Pulsar la tecla inicio /pausa.
	¿Se ha borrado el retraso seleccionado para la hora de inicio?	
	La puerta de carga no se ha cerrado correctamente.	Cerrar la puerta de carga.
	Enchufe conectado incorrectamente en la toma de corriente.	Conectar correctamente el enchufe.
No se puede ajustar la velocidad máxima.	La velocidad de centrifugado máxima depende del programa seleccionado.	Cambiar de programa en caso necesario.
Quedan restos de detergente en los compartimentos de la cubeta.	El detergente está húmedo o grumoso.	Limpiar la cubeta y secarla -> página 19.
		Usar un dosificador para detergente líquido.

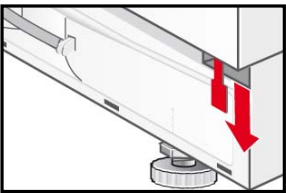
No entra agua.	El enchufe no está correctamente conectado.	Conectar correctamente el enchufe.
	La puerta de carga no se ha cerrado correctamente.	Cerrar la puerta de carga.
	El grifo del agua no está abierto.	Abrir el grifo del agua.
	El filtro de la manguera de alimentación está obstruido.	Limpiar el filtro del tubo de alimentación -> página 20.
	El tubo de alimentación está aprisionado o doblado.	Comprobar el tubo de alimentación.
Fuertes vibraciones durante el centrifugado.	La lavadora-secadora no está correctamente nivelada. No se han retirado los seguros de transporte.	Nivelar la lavadora-secadora -> página 27 Retirar el seguro de transporte -> página 26.
La lavadora-secadora se llena de agua y la bomba la desagua continuamente.	Tubo de desagüe conectado en posición demasiado baja.	Colocar correctamente el tubo de desagüe -> página 29.
No se observa agua en el tambor.	Ninguna avería.	En determinados programas el nivel de agua es tan bajo que no se llega a ver.
Sale agua por debajo del aparato.	El racor de empalme del tubo de alimentación presenta una falta de estanqueidad.	Apretar el racor de empalme del tubo de alimentación.
	El tubo de desagüe no es estanco.	Llamar al Servicio de Asistencia Técnica para que cambie el tubo de desagüe.
No se produce el desagüe de la lavadora-secadora.	Tubo de desagüe torcido.	Colocar correctamente el tubo de desagüe.
	Bomba de desagüe obturada.	Limpiar la bomba de desagüe -> página 20.
Por la cubeta del detergente sale espuma.	Exceso de detergente.	Usar solo detergentes adecuados para lavado a máquina. Respetar la dosificación correcta.
Se realizan varios comienzos de ciclo de centrifugado.	Ninguna avería. El sistema de control del equilibrado ha detectado un desequilibrio e intenta corregirlo repitiendo varios comienzos de ciclo del centrifugado.	Lavar siempre conjuntamente prendas de ropa grandes y pequeñas.
Centrifugación incorrecta de la ropa.	Las prendas de ropa grandes no se han distribuido de modo uniforme en el tambor. La velocidad de centrifugado se reduce automáticamente por motivos de seguridad.	Lavar siempre conjuntamente prendas de ropa grandes y pequeñas.
El resultado del lavado no es satisfactorio.	Las prendas estaban más sucias inicialmente de lo que se había supuesto.	Seleccionar el programa adecuado, p. ej., un programa con prelavado. En caso necesario, tratar las manchas previamente.
	No se ha echado suficiente detergente o se ha utilizado un detergente inadecuado.	Echar la cantidad de detergente adecuada siguiendo las indicaciones del fabricante.
	Se ha superado la capacidad de carga máxima.	Seleccionar la carga de acuerdo con el programa.
La ropa sale con restos de detergente.	Algunos detergentes sin fosfatos dejan restos insolubles que tienden a acumularse en la ropa en forma de manchas de color claro.	Aclarar la ropa de nuevo o usar un detergente líquido. Cepillar la ropa después del secado.

La ropa sale con manchas grises.	Manchas de pomadas, grasa o aceite.	Lavar la ropa con la cantidad máxima de detergente y a la máxima temperatura permitida; consultar la etiqueta.
Interrupción inesperada del programa.	Se ha pulsado sin querer la tecla inicio/pausa.	Pulsar de nuevo la tecla para reiniciar el programa.
Centrifugado durante el secado	Ninguna avería	Transcurridos aprox. 10 minutos del tiempo de secado, se inicia un "termo-centrifugado" para ahorrar energía durante el secado.
El resultado del secado no es satisfactorio.	La colada está adherida a la pared del tambor tras el centrifugado.	Ahuecar la ropa con la mano; iniciar el programa de secado -> Página 22.
	Grifo del agua cerrado. Se ha superado la capacidad de carga máxima. El tiempo de secado seleccionado es demasiado corto.	Abrir el grifo del agua. Reducir la carga de acuerdo con el programa -> página 30. Seleccionar el tiempo de secado en función de la carga y del tipo de tejido.
	No se ha respetado la capacidad de carga máxima o mínima -> página 30.	Tras finalizar el programa: adaptar la carga, seleccionar el programa de secado apropiado y volver a iniciar.
El suavizante no se descarga completamente o queda demasiada agua en el compartimento ☼.	La pieza insertada del compartimento del suavizante no está bien colocada o está obstruida.	Limpiar la pieza insertada del compartimento del suavizante y colocarla correctamente en el compartimento ☼ -> página 19.
La colada no se seca	El grifo del agua está cerrado.	Abrir el grifo del agua.
	La carga de ropa es excesiva.	Reducir la carga de ropa.
	El tiempo de secado es demasiado corto.	Seleccionar el tiempo de secado adecuado.
No hay ningún mensaje en el panel indicador.	Se ha producido un corte del suministro de corriente eléctrica.	El programa prosigue cuando se restablece la corriente eléctrica. Si se tuviera que sacar ropa durante un corte en el suministro eléctrico, descargar antes el agua de lavado, -> página 20. Comprobar si: -el enchufe está conectado correctamente en la toma de corriente -ha saltado el fusible; avisar al Servicio de Asistencia Técnica
La puerta de carga no se puede abrir.	Se ha seleccionado ☽ (Flot antiarrugas).	Seleccionar el programa ☽ + centrifug. y pulsar la tecla inicio/pausa.
	El programa está en marcha o la puerta de carga está bloqueada por motivos de seguridad.	Esperar hasta que en el panel indicador se muestre ☽☽☽.
	Se ha producido un corte del suministro de corriente eléctrica.	Desbloquear mecánicamente la puerta de carga.
Desbloqueo de emergencia	Para desbloquear la puerta de carga mecánicamente en el caso de producirse un corte del suministro de corriente eléctrica:	
	<input type="checkbox"/> situar el mando selector de programas en o (Desconec.) y desconectar el enchufe de la toma de corriente,	
	<input type="checkbox"/> abrir el zócalo y descargar el agua -> página 20,	
	<input type="checkbox"/> tirar del desbloqueo de emergencia hacia abajo al tiempo que abre la puerta de carga.	
	- Antes de abrir la puerta de carga, asegurarse de que en la lavadora-secadora no haya agua ni agua de lavado caliente.	
	No abrir bajo ningún concepto la puerta de carga con el desbloqueo de emergencia mientras el tambor esté girando.	

Cuando uno mismo no pueda solucionar la avería (apagando y volviendo a encender) o cuando sea necesaria una reparación:
- Situar el mando selector de programas en **o** (Desconec.) y desconectar el enchufe de la toma de corriente.
- Cerrar el grifo del agua y avisar al Servicio de Asistencia Técnica -> *página 24.*

Servicio de Asistencia Técnica

Antes de avisar al Servicio de Asistencia Técnica, rogamos que compruebe si puede eliminar la avería por sí mismo -> página 21.

En casos de asesoramiento técnico deberá hacerse cargo de los gastos de asistencia de un técnico, incluso durante la validez de la garantía.

Encontrará los datos de contacto del Servicio de Asistencia Técnica más cercano a su domicilio aquí o en la lista adjunta de las direcciones del Servicio de Asistencia Técnica (según modelo).

Indique el número de producto (E-Nr.) y el número de fabricación (FD) del aparato al Servicio de Asistencia Técnica.

E-Nr. _____ FD _____

Anote aquí los números de su aparato.

Están indicados en la etiqueta de características situada en el marco de la puerta de carga.

Contribuya a evitar desplazamientos innecesarios del Servicio de Asistencia Técnica indicando los números de producto y de fabricación. De esta forma ahorrará gastos innecesarios.

Confíe en la experiencia del fabricante. Contacte con nosotros. Así podrá estar seguro de que la reparación es efectuada por personal debidamente instruido y con piezas de repuesto originales.

Instrucciones de instalación

Advertencias de seguridad



La lavadora-secadora pesa mucho. Tener cuidado al levantarla.

No poner en marcha la lavadora-secadora si presenta daños visibles. En caso de duda, consultar al Servicio de Asistencia Técnica o a su distribuidor.

No instalar la lavadora-secadora en el exterior ni en zonas con riesgo de sufrir heladas. Los tubos congelados pueden romperse o reventar. En consecuencia, la lavadora-secadora podría resultar dañada.

No colocar la lavadora-secadora sobre su parte superior o su lateral. No levantar la lavadora-secadora cogiéndola por componentes que sobresalen (p. ej., la puerta).

No instalar la lavadora-secadora detrás de una puerta o una puerta corredera que pueda bloquear la apertura de la puerta de la máquina. De este modo se evita que los niños puedan quedar atrapados y poner en peligro su vida.

Retirar los seguros de transporte y los elementos de unión transversales y guardarlos.

Además de los consejos y advertencias aquí indicados, pueden ser de aplicación determinadas prescripciones de las empresas locales de suministro de agua y de electricidad.

En caso de duda, encargar la instalación a un técnico especializado.

Material suministrado

Cantidad	Descripción
5 uds.	Tapas protectoras para cubrir las aberturas tras retirar los seguros de transporte.
1 ud.	Llave
1 ud.	1 abrazadera de Ø 24-40 mm para la conexión a un sifón.
1 ud.	Plantilla de la puerta
2 uds.	Bisagras con tornillos para la puerta

En la parte posterior de la lavadora-secadora:

- tubo de desagüe,
- tubo de alimentación,
- cable de alimentación con enchufe,
- instrucciones de uso + folleto con las direcciones del Servicio de Asistencia Técnica.

La humedad en el interior del tambor se debe al control de calidad final efectuado con cada aparato antes de salir de fábrica.

Retirar los seguros de transporte

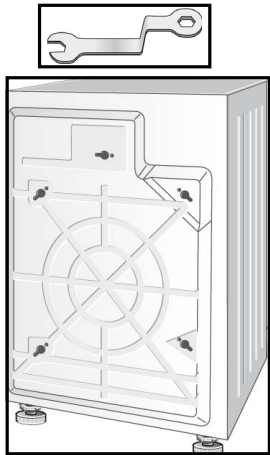
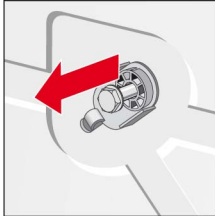
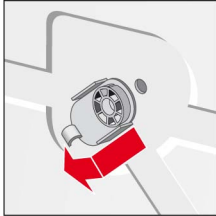
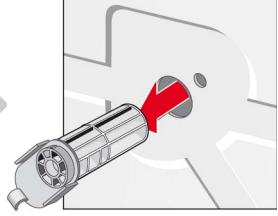
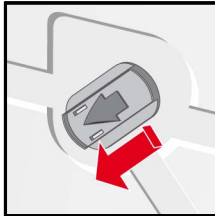
				
	Desatornillar los tornillos mediante la llave suministrada.	Retirar por completo todos los seguros de transporte y extraer el cable de alimentación de los soportes.		
		<p>Colocar las cubiertas protectoras.</p> <ul style="list-style-type: none"> - Antes de utilizar el aparato por primera vez, es imprescindible retirar todos los seguros de transporte y guardarlos para un futuro transporte. - Para realizar cualquier transporte posterior, los seguros de transporte deben volverse a montar con el fin de evitar que la lavadora-secadora resulte dañada. 		

Instalar y nivelar

- Es fundamental que la lavadora-secadora quede bien colocada para evitar el "desplazamiento" del aparato durante el centrifugado.
- La superficie de apoyo debe ser firme y plana y estar limpia.
- No son apropiados los suelos de parqué o los revestimientos de suelo blandos, como p. ej., moquetas u otros revestimientos de suelo con base de espuma.

Instalar

Las láminas deslizantes facilitan la introducción de la lavadora en el espacio para esta. Se puede solicitar repuesto al Servicio de Asistencia Técnica indicando el número de referencia 66 1827. Humedecer las láminas deslizantes con una mezcla de agua y lavavajillas antes de introducir la máquina. No utilizar grasas ni aceites.

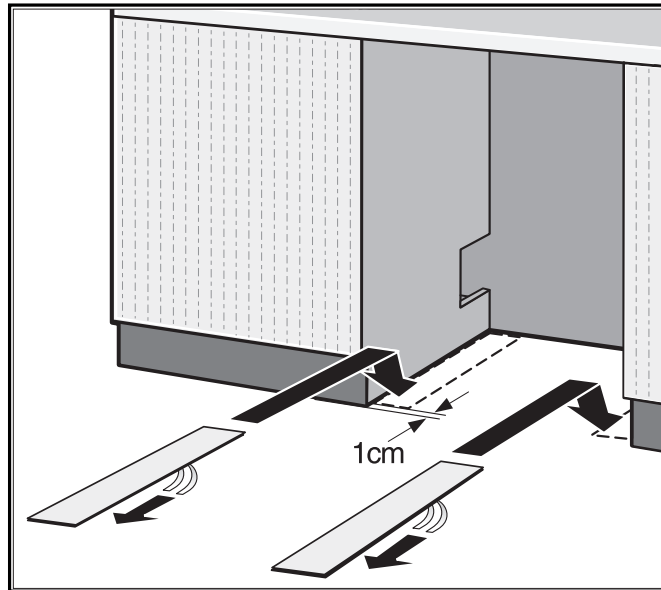

Nivelar

Si el aparato no está correctamente nivelado se pueden producir fuertes ruidos, vibraciones y desplazamientos.

- Las cuatro patas deben apoyarse de forma segura sobre el suelo.
- La lavadora-secadora no debe quedar desequilibrada.
- Comprobar con ayuda de un nivel de burbuja que la lavadora-secadora esté bien nivelada; en caso contrario, corregir el nivelado.
- La lavadora-secadora no debe tocar las paredes laterales del espacio previsto para su encastre.
- Las contratuercas de las patas delanteras del aparato deben estar firmemente atornilladas contra la carcasa del mismo.

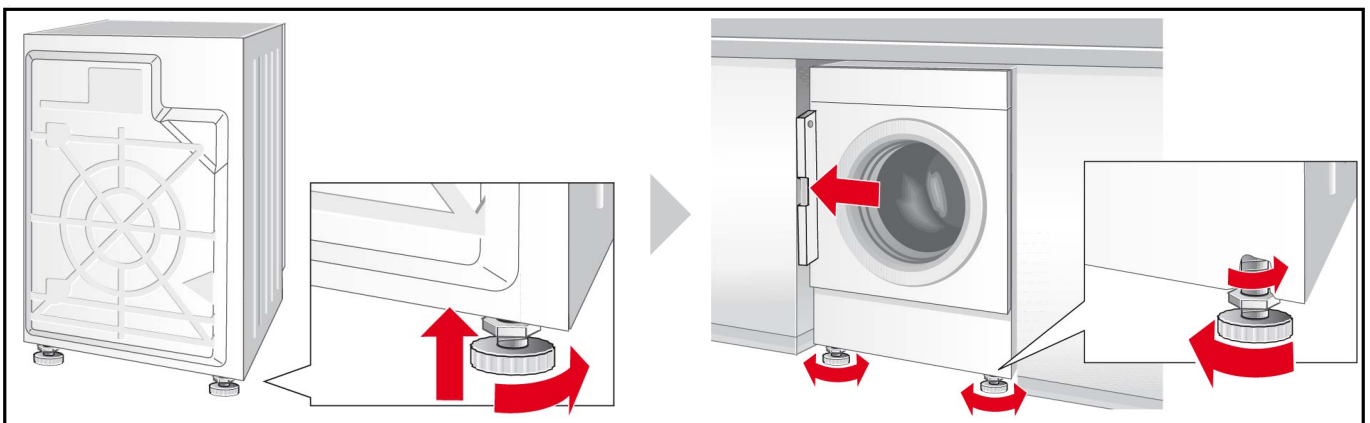

Medidas

Anchura x Profundidad x Altura

595 mm x 584 mm x 820 mm

Peso

85 kg

Longitud de tubos y cables

Conexiones en el lado izquierdo

o

Conexiones en el lado derecho

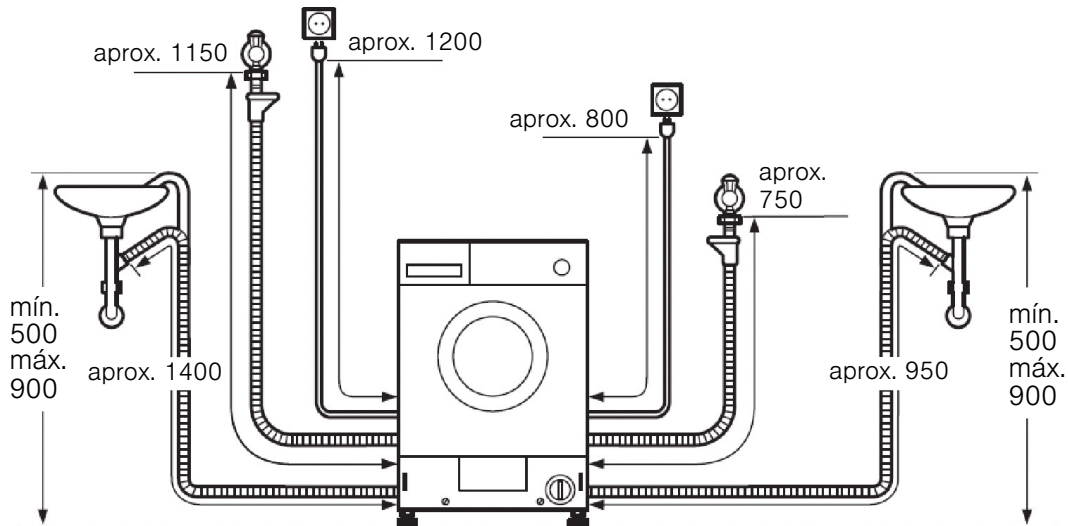

Medidas en mm

Conexión a la red de agua

A fin de evitar fugas y daños producidos por el agua, es imprescindible seguir las instrucciones que se describen en este capítulo.

En caso de duda, encargar la instalación a un técnico especializado.

Los tubos de alimentación y de desagüe pueden tenderse hacia la derecha o la izquierda en función de las necesidades de la instalación.

Utilizar exclusivamente el tubo de alimentación suministrado o uno adquirido en una tienda especializada autorizada; no utilizar tubos usados.

Alimentación de agua

El tubo de alimentación no se debe:

- doblar ni aprisionar,
- modificar ni cortar (la resistencia ya no quedará garantizada).

Respetar la presión del agua de la red de abastecimiento:

La presión del agua debería estar entre 50 y 900 kPa (0,5-9 bar). Con el grifo del agua abierto, fluyen como mínimo 8 litros por minuto.

En caso de que la presión sea mayor, montar una válvula reductora de presión.

Conectar el tubo de alimentación de agua fría (tuerca de racor **azul**) en el grifo de agua fría con una rosca de gas de $\frac{3}{4}$ ".

* según modelo

Para la alimentación con agua caliente*, conectar la manguera con la (tuerca de racor **roja**) en el grifo del agua caliente. La temperatura del agua no debe superar los 60 °C.

Apretar manualmente los racores de plástico.

No retirar los filtros del tubo de alimentación.

Una vez conectado el tubo de alimentación:

- Abrir completamente el grifo del agua.
- Comprobar que no haya fugas en los puntos de empalme.

Desagüe

Desagüe a un sifón

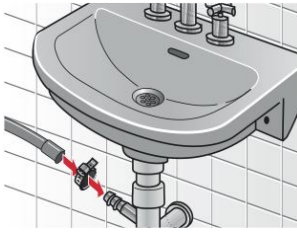

- No doblar el tubo de desagüe ni estirarlo.
- Diferencia de altura entre la superficie de apoyo y el desagüe: máx. 90 cm, mín. 50 cm.

Asegurar la zona de empalme con la abrazadera de manguera de 24-40 mm (comercios especializados).

Desagüe a un lavabo

Conexión eléctrica

Conexión de la lavadora-secadora solo a una toma de corriente alterna con puesta a tierra instalada reglamentariamente.

En caso de utilizar un interruptor de corriente de defecto, dicho interruptor debe estar provisto del siguiente símbolo: . Solo este símbolo garantiza que el interruptor cumple con las prescripciones vigentes en la actualidad.

La tensión de la red eléctrica y el valor de tensión especificado en la lavadora-secadora (placa de características) deben coincidir.

La potencia de conexión y el fusible necesario se indican en la placa de características.

Asegurarse de que:

- el enchufe y la toma de corriente sean compatibles,
- la sección transversal de los cables sea suficiente,
- el sistema de puesta a tierra esté instalado reglamentariamente,
- el cable de red no esté debajo del aparato,
- el enchufe esté accesible en todo momento.

Las modificaciones en el cable de conexión de red únicamente deben ser realizadas por un técnico electricista.

No utilizar enchufes o acoplamiento múltiples, ni cables de prolongación.

No conectar ni desconectar el enchufe de la toma de corriente con las manos mojadas.

Desconectar el cable de alimentación de la toma de corriente tirando únicamente por el enchufe.

Montaje de las bisagras de la puerta de la lavadora-secadora

Una vez encastrada la lavadora-secadora en su hueco previsto, esta puede taparse con una puerta. En este caso, se deben montar las bisagras que se incluyen en el material suministrado de la lavadora-secadora.









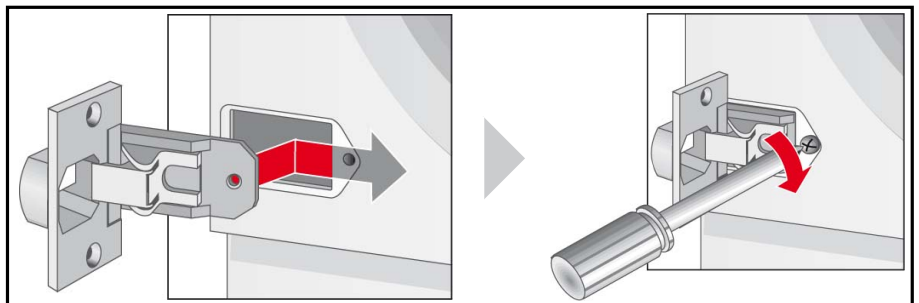

Tabla de programas

Tener en cuenta las indicaciones que figuran en las etiquetas, el tipo de tejido y la capacidad de carga.

				Clase de tejido 	Opciones*					Secado	
Programas*	°C	máx.									
resistentes/ algod.	frío-90	7 kg/ 4 kg**	Tejidos resistentes de algodón o lino que pueden lavarse a 90°.	✓	✓	✓	✓	✓	✓	-	
sintéticos	frío-40	3.5 kg	Tejidos de fácil cuidado de algodón, lino, fibra sintética o tejidos mixtos.	✓	✓	-	✓	✓	-	✓	
mix	30	3 kg	Tejidos de algodón o tejidos de fácil cuidado	✓	✓	✓	✓	✓	-	✓	
delicado/seda	30	2 kg	Tejidos lavables delicados, p. ej., tejidos de seda, satén, fibra sintética o tejidos mixtos (p. ej., cortinas).	-	✓	-	✓	-	-	-	
lana/lã	frío-30		Tejidos de lana lavables a mano o a máquina.	-	-	-	-	-	-	-	

*Programas y opciones según modelo

**Capacidad de carga reducida para el programa de lavado-secado ininterrumpido

Valores de consumo

Lavado				
Programa	Carga	Corriente***	Agua***	Duración del programa***
resistentes/algod. 30 °C	7 kg	0.44 kWh	62 l	1:51 h
resistentes/algod. 40°C		0.83 kWh	62 l	1:51 h
resistentes/algod. ☞ Intensivo 60 °C*		1.27 kWh	52 l	2:45 h
mix 30 °C	3.5 kg	0.30 kWh	44 l	0:49 h
sintéticos 40 °C		0.62 kWh	45 l	1:43 h
delicado/seda 30 °C	2 kg	0.20 kWh	49 l	0:36 h
lana/lã 🧶 en frío		0.10 kWh	49 l	0:47 h
lana/lã 🧶 30 °C		0.20 kWh	49 l	0:47 h
resistentes/algod. ☞ Intensivo 60 °C, secar normal (2 ciclos)**	7 kg/4+3 kg	5.50 kWh	99 l	7:00 h
Potencia absorbida en estado apagado			0.20 W	
Potencia absorbida en estado conectado			0.80 W	

*Ajuste de programas para las pruebas conformes a la versión vigente de la Norma EN60456. Indicación relativa a las pruebas comparativas: al utilizar los programas de prueba, lavar la cantidad de ropa indicada con la máxima velocidad de centrifugado.

Las pruebas de rendimiento de secado para la etiqueta energética UE se llevan a cabo según la Norma EN50229. La carga máxima de lavado se divide en 2 ciclos (4 kg - 130 min / 3 kg - 110 min**) de secado y cada carga de secado se seca con el ajuste **resistentes/algod. ☞ Intensivo 60 °C, secar normal**.

***Los valores pueden variar respecto a los valores indicados en función de la presión, la dureza y la temperatura del agua, la temperatura ambiente, la clase y la cantidad de ropa, su grado de suciedad, el detergente utilizado, las fluctuaciones de la tensión de red y las funciones adicionales seleccionadas.

Secado*			
Programa	Carga	Seco para armario	Seco para plancha
secar normal	1,5 kg	1:30 h	1:00 h
	2 kg	1:30 h	1:00 h
	2,5 kg	1:40 h	1:30 h
	3 kg	1:50 h	1:35 h
	3,5 kg	2:00 h	1:40 h
	4 kg	2:10 h	1:50h
secar delicado	1,5 kg	1:30 h	1:00 h
	2 kg	1:30 h	1:00 h
	2,5 kg	1:50 h	1:30 h
	3 kg	2:10 h	1:40 h

*)Los valores pueden variar con respecto a los valores indicados en función de excesos/defectos de tensión, el tipo de tejido, la combinación de la ropa que se va a secar, la humedad residual del tejido y la cantidad de carga.

Encontrará más información acerca de nuestros productos, accesorios, piezas de repuesto y servicios en:
www.siemens-home.bsh-group.com o en nuestros centros del Servicio de Asistencia Técnica.

BSH Hausgeräte GmbH

Carl-Wery-Str. 34
81739 München / GERMANY

WK12D321EE
06.2017
9001079732
19291022201

Fabricado por BSH Hausgeräte GmbH bajo licencia de marca de Siemens AG.