

on/off

menu



start/stop

**SIEMENS**

SIEMENS

## Вбудована духовна шафа

CS656GB.1

uk Інструкція з використання



Register your product on My Siemens and discover exclusive services and offers.

[siemens-home.bsh-group.com/welcome](https://siemens-home.bsh-group.com/welcome)

The future moving in.

Siemens Home Appliances



# Зміст

 <b>Використання за призначенням</b> . . . . .	<b>4</b>	 <b>Установки таймера</b> . . . . .	<b>21</b>
 <b>Важливі настанови з безпеки</b> . . . . .	<b>5</b>	Таймер . . . . .	21
Загальне . . . . .	5	Тривалість . . . . .	22
Пара . . . . .	6	Час закінчення . . . . .	22
Функція очищення . . . . .	6	 <b>Функція “Захист від дітей”</b> . . . . .	<b>23</b>
 <b>Причини несправностей</b> . . . . .	<b>6</b>	Активація та деактивація . . . . .	23
Загальне . . . . .	6	 <b>Основні установки</b> . . . . .	<b>23</b>
Пара . . . . .	7	Зміна налаштувань . . . . .	23
 <b>Захист навколишнього середовища</b> . . . . .	<b>7</b>	Перелік налаштувань . . . . .	23
Заощадження енергії . . . . .	7	Зміна поточного часу . . . . .	24
Утилізація відповідно до правил екологічної безпеки . . . . .	8	 <b>Програма “Шабат”</b> . . . . .	<b>24</b>
 <b>Знайомство з приладом</b> . . . . .	<b>9</b>	Початок програми «Шабат» . . . . .	24
Панель управління . . . . .	9	 <b>Функція очищення</b> . . . . .	<b>25</b>
Елементи управління . . . . .	9	Функція очищення . . . . .	25
Дисплей . . . . .	9	Видалення накипу . . . . .	26
Меню режимів роботи . . . . .	10	 <b>Засоби для чищення</b> . . . . .	<b>27</b>
Види нагрівання . . . . .	10	Відповідні очисні засоби . . . . .	27
Пара . . . . .	11	Поверхні робочої камери . . . . .	28
Подальша інформація . . . . .	12	Підтримання приладу чистим . . . . .	28
Функції робочої камери . . . . .	12	 <b>Навісні елементи</b> . . . . .	<b>29</b>
Резервуар для води . . . . .	12	Зняття та встановлення підвісних каркасів . . . . .	29
 <b>Приладдя</b> . . . . .	<b>12</b>	 <b>Дверцята приладу</b> . . . . .	<b>30</b>
Приладдя, що постачається в комплекті . . . . .	12	Встановлення та знімання дверцят приладу . . . . .	30
Встановлення приладдя . . . . .	13	Зняття захисної панелі дверцят . . . . .	30
Спеціальне приладдя . . . . .	13	Монтаж та демонтаж скла дверцят . . . . .	31
 <b>Перед першим використанням</b> . . . . .	<b>14</b>	 <b>Що робити у випадку несправності?</b> . . . . .	<b>32</b>
Перед першим введенням в експлуатацію . . . . .	14	Таблиця несправностей . . . . .	32
Перша експлуатація . . . . .	14	Перевищено максимальну тривалість роботи . . . . .	33
Калібрування приладу і чищення робочої камери . . . . .	15	Лампа робочої камери . . . . .	33
Очищення приладдя . . . . .	15	 <b>Служба сервісу</b> . . . . .	<b>33</b>
 <b>Управління приладу</b> . . . . .	<b>16</b>	Номер E та FD . . . . .	33
Увімкнення/вимкнення приладу . . . . .	16	 <b>Страви</b> . . . . .	<b>34</b>
Запуск або переривання роботи . . . . .	16	Вказівки щодо налаштувань . . . . .	34
Налаштування режиму роботи . . . . .	16	Вибір страви . . . . .	34
Регулювання виду нагрівання й температури . . . . .	16	Налаштування страви . . . . .	35
Швидке нагрівання . . . . .	16		
 <b>Пара</b> . . . . .	<b>17</b>		
Шум . . . . .	17		
FullSteam — готування на парі . . . . .	17		
Приготування з подачею пари . . . . .	18		
Підігрівання . . . . .	18		
Залишіть тісто підніматися . . . . .	18		
Розморожування . . . . .	19		
Наповнення резервуару . . . . .	19		
Після кожного готування на парі . . . . .	20		



**Перевірено для Вас у нашій кулінарній студії. 35**

Силіконові форми. . . . .	35
Пироги та дрібне печиво . . . . .	35
Хліб та булочки. . . . .	39
Піца, французький пиріг і пікантні пироги. . . . .	41
Запіканка і суфле. . . . .	43
Птиця. . . . .	44
М'ясо. . . . .	46
Риба . . . . .	49
Овочі, гарніри та яйця . . . . .	51
Десерт. . . . .	53
Готування комплексних обідів. . . . .	54
Види нагрівання Еко . . . . .	55
Акриламід у харчових продуктах. . . . .	56
Томління/слабке нагрівання . . . . .	56
Підсушування . . . . .	58
Уварювання та випарювання соку . . . . .	58
Стерилізація пляшечок і забезпечення гігієни . . . . .	59
Залишіть тісто підніматися. . . . .	60
Розморожування . . . . .	60
Підігрівання. . . . .	61
Підтримання страв у теплому стані. . . . .	62
Пробні страви. . . . .	62

Более подробную информацию о продукции, принадлежностях, запасных частях и службе сервиса можно найти на официальном сайте **www.siemens-home.bsh-group.com** и на сайте интернет-магазина **www.siemens-home.bsh-group.com/eshops**

**Використання за призначенням**

Ретельно прочитайте цю інструкцію. Тільки тоді Ви зможете експлуатувати прилад безпечно та правильно. Збережіть інструкції з монтажу та експлуатації для подальшого користування або передачі їх іншому користувачеві.

Цей прилад призначений тільки для вбудовування. Дотримуйтеся спеціальної інструкції з монтажу.

Перевірте прилад після розпакування. При виявленні пошкодження, яке виникло під час транспортування, не встановлюйте прилад.

Право підключати прилад без штекера має тільки фахівець, що отримав відповідний дозвіл. Гарантія не розповсюджується на ушкодження, спричинені неправильним монтажем.

Цей прилад призначений тільки для домашнього побутового використання. Використовуйте цей прилад виключно для приготування страв і напоїв. Ніколи не залишайте працюючий прилад без нагляду. Експлуатуйте прилад лише в зачинених приміщеннях.

Цей прилад призначений для використання на висоті щонайбільше 2000 м над рівнем моря.

Діти до 8 років та особи із психічними, сенсорними чи ментальними вадами, або якщо їм бракує знань та досвіду, можуть користуватися приладом лише під наглядом людини, що несе відповідальність за їхню безпеку, або якщо вони пройшли підготовку з користування приладом та розуміють можливу небезпеку.

Не дозволяйте дітям гратися з приладом. Очищення та експлуатаційне обслуговування можуть виконувати діти, лише якщо їм 15 років або більше та якщо вони під наглядом.

Тримайте дітей молодших за 8 років подалі від приладу та кабелю підключення.

Завжди слідкуйте за правильністю установки приладдя в робочій камері.

→ "Приладдя" на сторінці 12

## Важливі настанови з безпеки

### Загальне

#### Попередження – Небезпека пожежі!

- Покладені в робочу камеру легкозаймисті предмети можуть загорітися. Забороняється класти легкозаймисті предмети у робочу камеру. Забороняється відкривати дверцята, якщо з приладу йде дим. Якщо прилад несправний, вимкніть його, витягніть мережевий штекер з розетки або вимкніть запобіжник у розподільному блоці.
- Залишки їжі, жир та сік від смаження можуть спалахнути. Перед використанням видаліть сильні забруднення з робочої камери, нагрівальних елементів та приладдя.
- Коли Ви відчиняєте дверцята, утворюється протяг. Папір може доторкнутись до нагрівальних елементів та спалахнути. При попередньому розігріві ніколи не кладіть папір для випікання на приладдя незакріпленим. Завжди ставте на папір посуд або форму для випікання. Укладайте папір для випікання лише на тій площі, де це потрібно. Він не повинен видаватись за межі приладдя.

#### Попередження – Небезпека опіків!

- Прилад дуже сильно нагрівається. Забороняється торкатися внутрішньої поверхні або нагрівальних елементів гарячої робочої камери. Завжди давайте приладу охолонути. Не підпускайте дітей до приладу.
- Приладдя або посуд сильно нагрівається. Завжди виймайте гаряче приладдя або посуд з робочої камери за допомогою прихватки.
- Алкогольні пари можуть спалахнути в гарячій робочій камері. Забороняється готувати страви із великою кількістю рідини, яка містить високий відсоток алкоголю. Застосовуйте лише малі кількості напоїв з високим вмістом алкоголю. Обережно відчиняйте дверцята приладу.

#### Попередження – Небезпека опіку!

- Під час експлуатації деталі, що знаходяться у відкритому доступі, сильно нагріваються. Не торкайтесь розпечених деталей. Не підпускайте дітей до приладу.
- Під час відкриття дверцят приладу може виходити гаряча пара. У залежності від температури пара може бути невидимою. Під час відкриття приладу не стійте надто близько до нього. Обережно відчиніть дверцята приладу. Не підпускайте дітей до нього.
- З води в гарячій робочій камері може утворитися гаряча пара. Забороняється лити воду у гарячу робочу камеру.

#### Попередження – Небезпека травмування!

- Подряпане скло дверцят приладу може тріснути. Не використовуйте шкребкі для скла та дряпаючі або абразивні очищувальні засоби.
- Шарніри дверцят приладу рухаються при відкриванні і закриванні дверцят, що може призвести до защемлення. Не просовуйте руки в область шарнірів.
- Деталі всередині дверцят приладу можуть мати гострі краї. Щоб уникнути травмування, монтаж слід виконувати у захисних рукавицях.

#### Попередження – Небезпека ураження електричним струмом!

- Некваліфікований ремонт небезпечний. Ремонтні роботи та заміну пошкоджених з'єднувальних проводів може виконувати тільки кваліфікований фахівець сервісної служби. Якщо прилад несправний, витягніть мережевий штекер з розетки або вимкніть запобіжник у розподільному блоці. Зверніться до сервісної служби.
- На гарячих деталях може розтопитися ізоляція електроприладів. Стежте, щоб кабель від електроприладу не торкався гарячих деталей.
- Проникаюча волога може спричинити ураження електричним струмом. Не використовуйте очищувач високого тиску або пароочищувачі.
- Несправність приладу може призвести до ураження електричним струмом. Забороняється вмикати пошкоджений прилад. Витягніть мережевий штекер або вимкніть запобіжник у розподільному блоці. Зверніться до сервісної служби.

### **⚠ Попередження – Небезпека впливу магнітних полів!**

На панелі управління або елементах керування встановлено постійні магніти. Вони можуть впливати на електронні імплантати, наприклад, кардіостимулятори чи дозатори інсуліну. Носіям електронних імплантатів дотримуватися відстані до електронних імплантатів не менше 10 см.

### **Пара**

#### **⚠ Попередження – Небезпека опіку!**

- Вода у резервуарі для води в процесі роботи може сильно нагріватись. Після завершення роботи кожного режиму спорожнюйте резервуар для води парою.
- В робочій камері утворюється гаряча пара. Під час виконання режимів з паром не торкайтесь робочої камери.
- Під час витягування приладдя гарячі рідини можуть перелитись. Обережно витягайте гаряче приладдя, використовуючи прихватку для духовки.

#### **⚠ Попередження – Небезпека поранення та пожежі!**

Займиста рідина може запалитися в гарячій робочій камері (небезпека опіків). Не заливайте займисті речовини (напр., алкогольні напої) у резервуар для води. Заповняйте його виключно водою або рекомендованим нами засобом для видалення накипу.

### **Функція очищення**

#### **⚠ Попередження – Небезпека опіків!**

⚠ Під час очищення прилад дуже сильно нагрівається. Не доторкайтесь до дверцят. Залиште прилад охолонути. Не підпускайте дітей до приладу.

## **🔧 Причини несправностей**

### **Загальне**

#### **Увага!**

- Приладдя, плівка та папір для випікання або посуд на нижній поверхні робочої камери: Забороняється розташовувати будь-яке приладдя на нижній поверхні робочої камери. Не вистилайте нижню стінку робочої камери плівкою будь-якого типу або папером для випікання. Не ставте посуд на нижню поверхню робочої камери, якщо встановлена температура вище 50 °C. При цьому акумулюється тепло. Це призводить до того, що час смаження та випікання порушується, а емаль пошкоджується.
- Алюмінієва фольга: фольга в робочій камері не повинна торкатися скла дверцят. На склі може виникнути стійке забруднення від неї.
- Вода в гарячій робочій камері: За жодних обставин не лейте воду в гарячу робочу камеру. Утворюється водяна пара. Зміна температури може пошкодити емаль.
- Волога в робочій камері: волога, що залишається в робочій камері протягом тривалого часу може викликати корозію. Після використання висушіть робочу камеру. Не тримайте тривалий час вологі продукти у закритій робочій камері. Не зберігайте в робочій камері продукти.
- Охолодження з відкритими дверцятами приладу: після роботи з високими температурами залишайте робочу камеру охолоджуватися закритою. Не затискайте нічого в дверцятах. Навіть якщо дверцята трохи відкриті, це може з часом пошкодити меблі, які знаходяться поруч.  
Лише після роботи з великою кількістю вологи залишайте робочу камеру висихати відкритою.
- Фруктовий сік: Якщо Ви випікаєте соковитий фруктовий пиріг, не слід викладати на деко для випікання забагато інгредієнтів. Сік від фруктів, що капатиме з дека, залишатиме плями, які неможливо буде видалити. По можливості, користуйтеся для цього більш глибоким універсальним деком.
- Сильно забруднений ущільнювач: якщо ущільнювач сильно забруднений, дверцята приладу більше не закриваються правильно при роботі. З часом це може призвести до ушкодження поверхні меблів, що прилягають до приладу. Завжди тримайте ущільнення чистим. Ніколи не використовуйте прилад з ушкодженим ущільненням або без ущільнення.
- Використання дверцят приладу в якості сидіння чи полицки: не сідайте та не ставте нічого на дверцята приладу. Не ставте на дверцята посуд або приладдя.
- Установка приладдя: у залежності від типу приладу приладдя може дряпати скло дверцят під час їх зачинення. Завжди встановлюйте приладдя в робочу камеру до упору.
- Транспортування приладу: Забороняється переносити або піднімати прилад за ручку дверцят. Ручка не розрахована на вагу приладу та може зламатись.

## Пара

### Увага!

- Форми для випікання: посуд повинен бути термо- та паростійким. Силіконові форми для випікання не пристосовані для комбінованих із парою режимів роботи.
- Посуд із плямами іржі: Заборонено застосовувати посуд з іржею. Навіть дуже маленькі плямки можуть призвести до корозії робочої камери.
- Надлишкові рідини: при готуванні на парі з використанням перфорованого дека, завжди встановлюйте знизу деко для випікання, універсальне деко чи неперфороване деко, щоб зібрати надлишкові рідини.
- Гаряча вода в резервуарі: гаряча вода може пошкодити парову систему. Заповняйте резервуар для води виключно холодною водою.
- Пошкодження емалі: не починайте роботу приладу, якщо на дні робочої камери залишилася вода. Перед використанням витріть воду з дна робочої камери.
- Засіб для видалення накипу: не наносьте засіб для видалення накипу на панель управління або інші поверхні на приладі. Поверхні можуть пошкодитися. Якщо засіб для видалення накипу все ж потрапив на поверхні, одразу змийте його водою.
- Очищення резервуару для води: забороняється очищувати резервуар у посудомийній машині. Він від цього пошкодиться. Очищуйте резервуар для води м'яким рушником та стандартним мийним засобом.

## Захист навколишнього середовища

Ваш новий прилад особливо добре заощаджує електроенергію. Тут Ви знайдете поради, як при поводженні з приладом можна заощадити ще більше енергії і як правильно утилізувати прилад.

### Заощадження енергії

- Розігрівайте попередньо прилад лише тоді, коли це вказано в рецепті або в таблиці інструкції з експлуатації.
- Дайте замороженим продуктам розтанути, перед тим як покласти їх у робочу камеру.

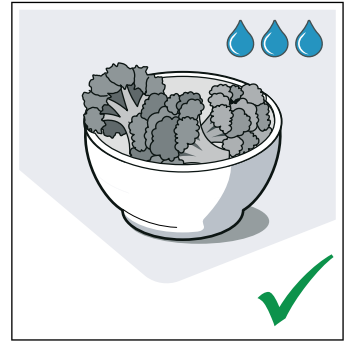
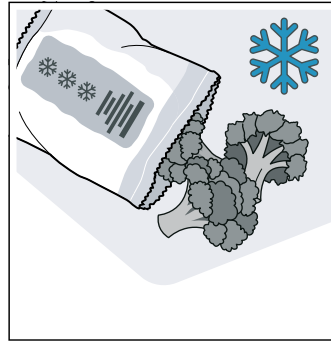

- Застосовуйте темні, вкриті чорним лаком або емальовані форми для випікання. Вони особливо добре поглинають тепло.

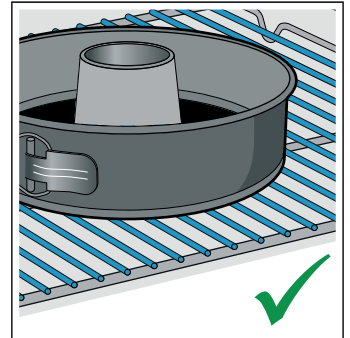
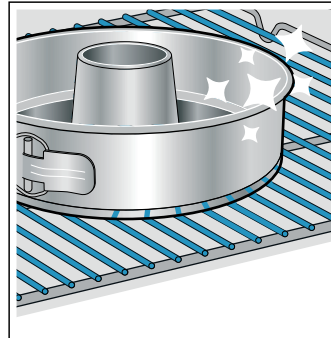

- Вийміть з робочої камери непотрібне приладдя та посуд.

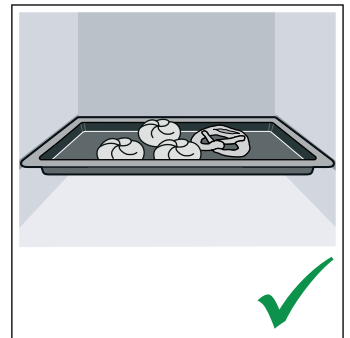
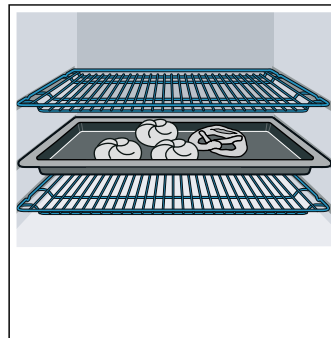

- Під час роботи відкривайте дверцята приладу по можливості якомога рідше.

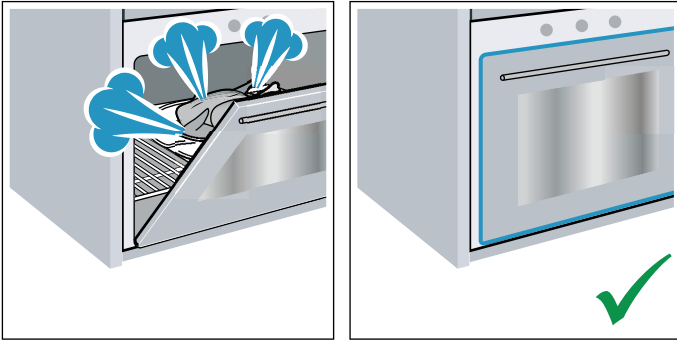

- При випіканні кількох пирогів краще встановлювати їх у прилад один за одним. Робоча камера тоді залишається теплою після випікання попереднього пирога. Таким чином, скорочується час випікання другого пирога. Ви можете випікати у 2 прямокутних формах, поставивши їх поруч у робочу камеру.

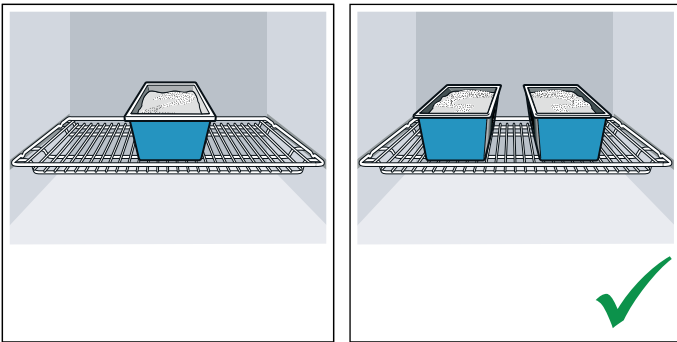

- Якщо час випікання дуже тривалий, Ви можете вимкнути прилад на 10 хв. раніше запланованого та скористатися залишковим теплом, аби довести страву до кінцевого стану.

## Утилізація відповідно до правил екологічної безпеки

Обов'язково утилізуйте упаковку відповідно до правил екологічної безпеки.



Цей прилад маркіровано згідно положень європейської Директиви 2012/19/EU стосовно електронних та електроприладів, що були у використанні (waste electrical and electronic equipment - WEEE).

Директивою визначаються можливості, які є дійсними у межах Європейського союзу, щодо прийняття назад та утилізації бувших у використанні приладів.



## Знайомство з приладом

В цьому розділі ми пояснимо значення індикації та елементів керування. Крім того Ви дізнаєтесь про різні функції свого приладу.

**Вказівка:** Залежно від типу приладу можливі деякі відмінності кольору та деталей.

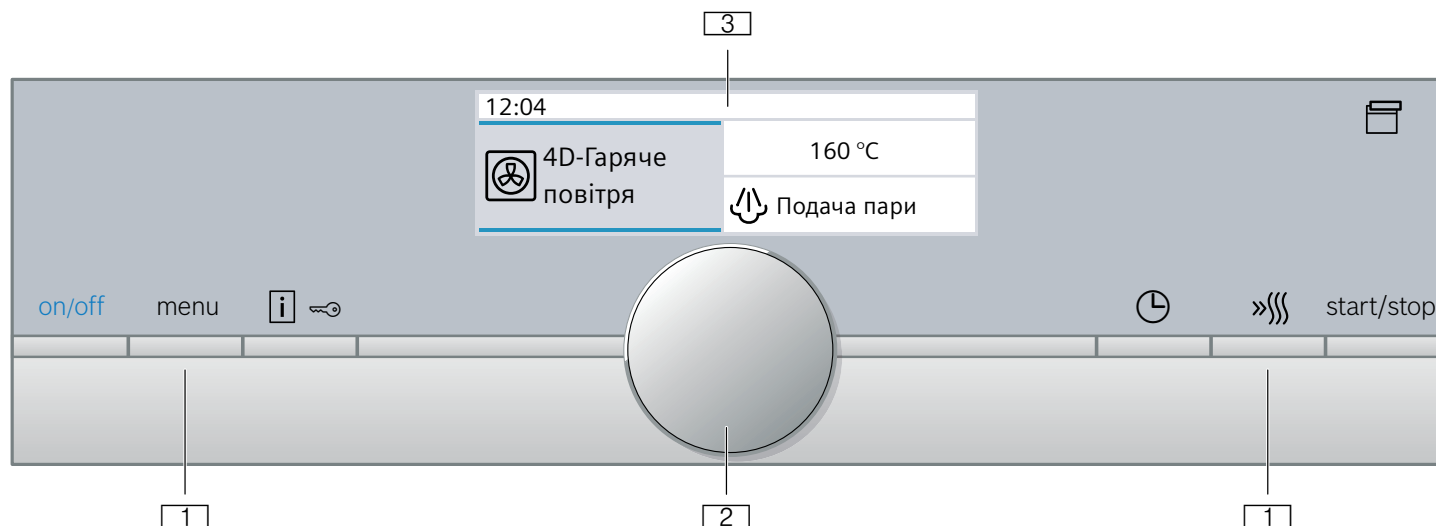

### 1 Кнопки

У кнопок праворуч та ліворуч від перемикача є точка натискання. Натисніть на кнопку для активації.

### 2 Перемикач

Перемикач можна повертати праворуч та ліворуч.

### 3 Сенсорний дисплей

На сенсорному дисплеї Ви побачите поточні значення налаштування, можливості вибору або текстові вказівки. Для налаштування торкніться будь-якого текстового поля. Залежно від вибору змінюються текстові поля.

## Елементи управління

Окремі елементи управління узгоджено з різними функціями приладу. Таким чином можна просто і безпосередньо налаштувати прилад.

### Кнопки

Тут коротко пояснюється значення різних кнопок.

Кнопки	Значення	
on/off	Увімкнення/вимкнення приладу	
Меню	Меню	Відкривання меню режимів роботи
	Інформація	Показати вказівки
	Блокування від доступу дітей	Активація та деактивація функції «Блокування від доступу дітей»
	Налаштування таймера	Відкривання меню налаштування таймера
	Швидке нагрівання	Увімкнення та вимкнення швидкого нагрівання

## Панель управління

Через панель управління можна за допомогою кнопок та поворотного регулятора налаштувати різні функції Вашого приладу. На дисплеї відображатимуться поточні налаштування.

	Відкрийте панель	Наповніть або спустоште резервуар → "Наповнення резервуару" на сторінці 19
start/stop		Початок роботи, призупинення або переривання

### Перемикач

За допомогою перемикача змініть значення налаштування, що відображається на дисплеї.

Для більшості переліків вибору, наприклад, видів нагрівання, після останнього пункту перелік починається спочатку. Для температури, наприклад, потрібно обертати перемикач назад, поки не буде досягнуто мінімального або максимального значення.

### Дисплей

Інформація на дисплеї структурована таким чином, щоб можна було переглянути одночасно всі дані.

Значення, яке зараз можна налаштувати, виділяється. Воно відображається білим шрифтом на темному фоні.

### Рядок статусу

Рядок статусу знаходиться у верхній частині дисплея. Там відображається поточний час, налаштовані налаштування таймера, текстові вказівки та інша інформація.

### Індикація прогресу

За індикацією прогресу можна побачити, наприклад, наскільки вже розігрілась духовна шафа або скільки минуло тривалості. Пряма лінія під виділеним значенням заповнюється зліва направо в міру виконання програми.

## Перебіг часу

Якщо прилад запущено без тривалості, праворуч вгорі можна побачити в рядку стану, як довго триває робота.

Якщо налаштована тривалість було видалено, перебіг часу продовжуватиметься з урахуванням часу, що вже минув. Таким чином можна завжди контролювати тривалість експлуатації.

## Температурний контроль

Риски контролю температури вказують фазу нагрівання та рівень залишкового тепла в робочій камері.

Контроль нагрівання	Контроль нагрівання – це індикація збільшення температури у робочій камері. Якщо відображені всі риси, це означає, що духовка нагрілася до оптимальної температури для встановлення страви. В режимі гриль та очищення риси не відображаються.
Індикація залишкового тепла	Якщо прилад вимкнено, температурний контроль відображає залишкове тепло в робочій камері. Індикація гасне, якщо температура опустилась прибіл. на 60 °C.

**Вказівка:** Через термічні властивості приладу температура, яка відображається на дисплеї, може трохи відрізнитися від фактичної температури в робочій камері. Під час нагрівання можна запитати поточну температуру нагрівання, натиснувши кнопку .

## Види нагрівання

Для того, щоб ви завжди могли правильно обирати вид нагрівання для страви, яку готуєте, нижче ми пояснимо різницю між ними та можливості їх застосування.

Види нагрівання	Температура	Застосування
 4D-Гаряче повітря*	30-250 °C	Для випікання та смаження на одному або багатьох рівнях Вентилятор розподіляє по робочій камері тепло кільцевих нагрівальних елементів на задній стінці.
 Верхнє/нижнє нагрівання*	30-250 °C	Для традиційного випікання та смаження на одному рівні. Особливо підходить для пирогів з соковитою начинкою. Жар надходить рівномірно зверху та знизу.
 Гаряче повітря Есо	30-250 °C	Для заощадливого готування обраних страв на одному рівні без попереднього розігрівання. Вентилятор розподіляє по робочій камері тепло кільцевих нагрівальних елементів на задній стінці. Найефективнішим є вид нагрівання між 125-250 °C. Цей вид нагрівання використовується для визначення споживання енергії у режимі рециркуляції та класу ефективності споживання електроенергії.
 Верхнє/нижнє нагрівання Еко	30-250 °C	Для заощадливого приготування обраних страв. Жар надходить зверху та знизу. Найефективнішим є вид нагрівання між 150-250 °C. Цей вид нагрівання використовується для визначення споживання енергії у звичайному режимі.
 Гриль із конвекцією *	30-250 °C	Запікання птиці та цілої риби і великих шматків м'яса. Нагрівальний елемент гриля та вентилятор по чергово вмикаються та вимикаються. Вентилятор циркулює гаряче повітря навколо страви.

## Меню режимів роботи

Меню поділене за різними режимами роботи. Таким чином можна швидко отримати доступ до потрібної функції.

Залежно від типу приладу існують різні режими роботи. У рядку стану праворуч вгорі видно, зі скількох сторінок складається меню режимів роботи. Якщо у рядку стану зазначено 1/2, тоді Ви на першій сторінці з двох.

Режим роботи	Використання
Види нагрівання	Для приготування Вашої страви є багато точно узгоджених видів нагрівання.
Готування на парі → "Пара" на сторінці 17	Для приготування вашої страви є багато точно узгоджених видів нагрівання на парі.
Страви → "Страви" на сторінці 34	Тут ви знайдете вже збережені налаштування для багатьох страв.
Функція чищення → "Функція очищення" на сторінці 25	Дана функція дозволяє виконати очищення духової шафи в автоматичному режимі.
Видалення накипу → "Функція очищення" на сторінці 25	За допомогою цієї функції можна видалити накип із випаровувача.
Сушіння → "Пара" на сторінці 17	Використовуйте після кожного готування з паром.
Установки → "Основні установки" на сторінці 23 	Основні установки приладу можна коригувати відповідно до Ваших уподобань.

При налаштуванні температури понад 275 °C і рівня гриля 3 температура приладу через бл. 40 хвилин опускається до прибіл. 275 °C, а рівень гриля встановлюється на 1.

	Гриль, велика площа нагрівання	Режими гриля: 1 = слабе нагрівання 2 = нагрівання середнього ступеня 3 = сильне нагрівання	Для приготування на грилі плоских продуктів, таких як стейки, ковбаски або тости та для панірування. Нагрівається загальна площа нагрівального елемента гриля.
	Гриль, мала площа нагрівання	Режими гриля: 1 = слабе нагрівання 2 = нагрівання середнього ступеня 3 = сильне нагрівання	Для приготування на грилі невеликої кількості продуктів, таких як стейки, ковбаски або тости та для панірування. Середня частина під нагрівальними елементами гриля дуже сильно нагрівається.
	Режим піци	30-250 °C	Для приготування піци та страв, яким потрібно багато теплоти знизу. Розігрівання нижніх та кільцевих нагрівальних елементів, що знаходяться задній стінці приладу.
	Томління/слабке нагрівання	70-120 °C	Для заощадливого та повільного приготування обсмажених, ніжних шматків м'яса у відкритому посуді. Жар надходить при невисокій температурі рівномірно зверху та знизу.
	Нижнє нагрівання	30-250 °C	Для приготування на водяній бані і для підрум'янювання. Жар надходить знизу.
	Функція coolStart	30-250 °C	Для швидкого приготування продуктів глибокого замороження на рівні 1. Температура коригується відповідно до вказівок виробника. Використовуйте максимальну температуру, яка зазначена на пакуванні. Тривалість приготування, як зазначено або коротше. Попереднє розігрівання недоречне.
	Підтримання страв у гарячому стані *	60-100 °C	Підтримання приготованих страв у теплом стані.
	Попереднє підігрівання посуду	30-70 °C	Для розігрівання страв.

\* Для цього виду нагрівання можлива подача пари (робота лише з наповненим резервуаром для води)

### Запропоновані значення

Для кожного виду нагрівання в приладі є рекомендована температура або режим. Їх можна прийняти або змінити у відповідному діапазоні.

### Пара

Для того, щоб ви завжди могли правильно обирати види нагрівання з парою для страви, яку готуєте, нижче ми

пояснимо різницю між ними та можливості їх застосування.

Вид нагрівання	Температура	Застосування
 Готування на парі	30-100°C	Для овочів, риби, гарнірів, для віджимання соку з фруктів та для бланшування
 Підігрівання	80-180 °C	Для делікатного розігрівання страв та випікання. Завдяки подачі пари страви не пересихають.
 Залишіть тісто підніматися	30-50 °C	Для сходження дріжджового та кислого тіста, а також для визрівання йогуртів. Тісто сходить швидше, ніж при кімнатній температурі. Поверхня тіста не висихає
 Розморожування	30-60°C	Для приготування овочів, м'яса, риби та фруктів. Завдяки волозії тепло більш щадно діє на страву. Завдяки цьому вони не пересихають та не деформуються

## Подальша інформація

У більшості випадків прилад надає вказівки і подальшу інформацію до виконуваної дії. Для цього натисніть на кнопку . Вказівка відобразиться на дисплеї на кілька секунд.

Деякі вказівки відображаються автоматично, наприклад, для підтвердження або як запит чи попередження.

## Функції робочої камери

Деякі функції полегшують роботу Вашого приладу. Так, наприклад, освітлюється велика поверхня робочої камери і охолоджувальний вентилятор захищає прилад від перегрівання.

## Відчинення дверцят приладу

Якщо під час виконання режиму роботи Ви відчиняєте дверцята, робота приладу призупиняється. При закритті дверцят робота продовжується.

## Освітлення робочої камери

Якщо відкрити дверцята приладу, вмикається освітлення робочої камери. Якщо дверцята залишаються відчиненими довше 15 хвилин, освітлення знову вимикається.

Для більшості режимів роботи освітлення робочої камери вмикається, щойно запускається режим роботи. Коли режим роботи завершено, він вимикається.

**Вказівка:** В основних установках можна встановити, щоб не вмикалося освітлення робочої камери під час роботи.

## Охолоджувальний вентилятор

Охолоджувальний вентилятор вмикається або вимикається у випадку необхідності. Тепле повітря відводиться через дверцята.

### Увага!

Забороняється закривати вентиляційні отвори. Інакше духовна шафа перегріється.



Щоб робоча камера швидше охолола, вентилятор продовжує працювати деякий час після того, як робота духової шафи завершилась.

**Вказівка:** Тривалість інерційного руху охолоджувального вентилятору можна змінити в основних установках. → "Основні установки" на сторінці 23

## Резервуар для води

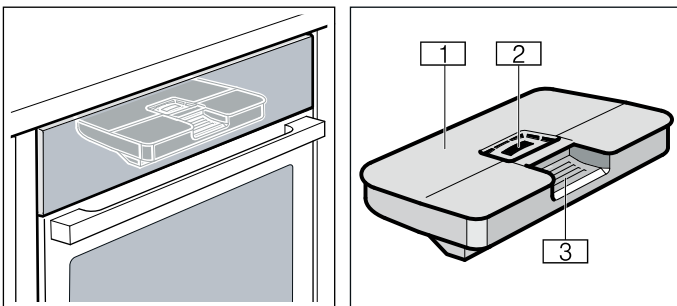
Прилад обладнано резервуаром для води. Резервуар для води розташований за панеллю. Для режимів роботи з парою резервуар слід наповнювати водою. → "Пара" на сторінці 17



-  Кришка резервуару
-  Отвір для заповнення
-  Ручка для виймання та встановлення резервуару для води

## Приладдя

У комплект із Вашим приладдям входить різне приладдя. Тут коротко описано приладдя, що входить до комплекту, і його правильне застосування.

## Приладдя, що постачається в комплекті

Ваш прилад оснащений наступним приладдям:

	<p><b>Решітка</b> Для посуду, форм для випікання пирогів і запіканок. Для печені, шматків для грилю та страв глибокого замороження.</p>
	<p><b>Універсальне деко</b> Для приготування соковитих пирогів, печива, великого об'єму печені і продуктів глибокої заморозки. Його можна застосовувати як піддон для стікання жиру, якщо Ви смажите безпосередньо на решітці. В режимі пари Ви можете також використовувати піддон в якості ємності для збирання стікаючої рідини.</p>
	<p><b>Ємність для приготування на парі, перфорована, розмір S</b> Для готування овочів на парі, віджимання соку з ягід та розморожування.</p>
	<p><b>Ємність для приготування на парі, неперфорована, розмір S</b> Для приготування рису, бобових та круп.</p>
	<p><b>Ємність для приготування на парі, перфорована, розмір XL</b> Для готування на парі великих порцій.</p>

Використовуйте лише оригінальне приладдя. Воно розроблене спеціально для Вашого приладу.

Приладдя Ви можете придбати у сервісній службі, професійній мережі або через інтернет.

**Вказівка:** Гаряче приладдя може деформуватись. Це не впливає на його функціональність. При охолодженні деформування зникає.

**Вказівка:** Ви можете без обмежень використовувати ємність для приготування на парі зі всіма видами нагрівання з парою. При встановленні інших видів нагрівання з високою температурою, виймайте ємність для приготування на парі з робочої камери. Високі температури можуть стати причиною незворотньої зміни кольору і деформації ємності для приготування на парі.



## Встановлення приладдя

Робоча камера має 3 рівні встановлення. Рівні встановлення рахуються знизу догори.

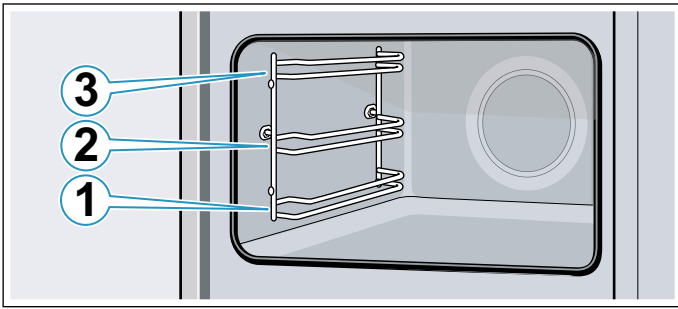

Завжди встановлювати приладдя між обома напрямними одного рівня встановлення.

Можна обережно витягувати приладдя наполовину, і воно не перекинеться.

### Вказівки

- Слідкуйте за тим, щоб приладдя завжди правильно вставлялося в робочу камеру.
- Завжди повністю вставляйте приладдя у робочу камеру, так щоб воно не торкалося дверцят робочої камери.

### Фіксація приладдя

Можна обережно витягувати приладдя наполовину, поки воно не зафіксується. Завдяки фіксаторам приладдя не перекидається під час витягування. Приладдя потрібно правильно встановлювати в робочу камеру, щоб спрацював фіксуючий механізм.

Встановлюйте решітку так, щоб фіксуючий вигин **a** був позаду і вказував донизу. Відкрита сторона і вигин повинні бути спрямовані донизу

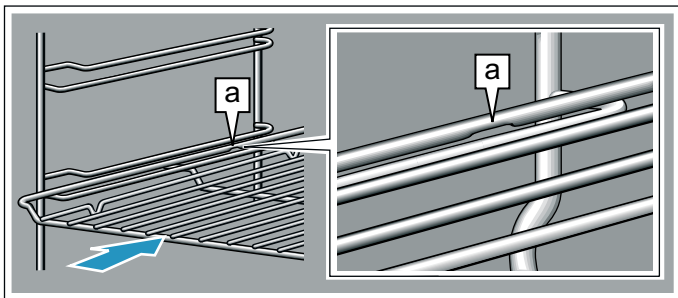

Встановлюйте деко так, щоб жолобок **a** був позаду і вказував вниз. Скошена крайка приладдя **b** повинна бути повернута вперед до дверцят приладдя.

Приклад на малюнку: універсальне деко

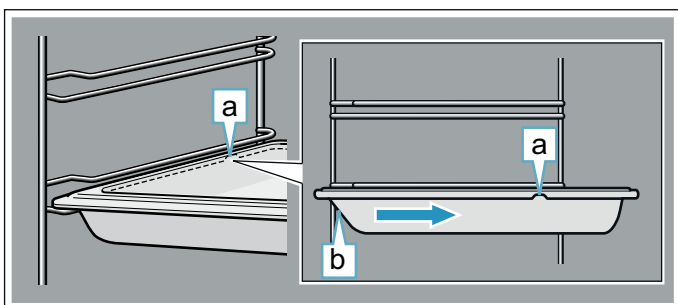

## Поєднання приладдя

Можна одночасно встановлювати решітку з універсальним деком, щоб збирати рідину, що скапує.

При вкладанні решітки, слідкуйте за тим, щоб обидві розпірки **a** знаходилися на задньому краю. При вставлянні універсального дека решітка над верхньою напрямною рівня встановлення.

Приклад на малюнку: універсальне деко

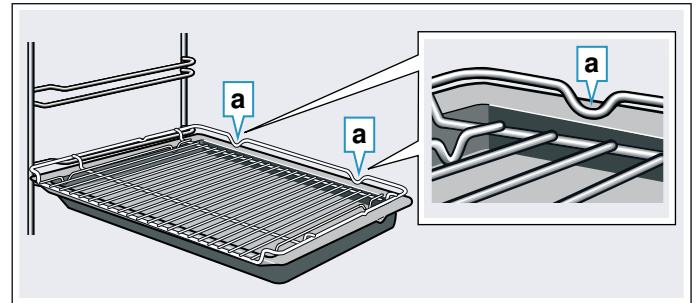

Малі ємності для приготування на парі слід ставити в робочу камеру лише на решітці.

## Спеціальне приладдя

Спеціальне приладдя можна придбати в сервісній службі, у спеціалізованій мережі або через Інтернет. Широку програму приладдя до Вашого приладу Ви знайдете у наших проспектах або в Інтернеті.

Доступність та можливість замовлення онлайн різна в різних країнах. Будь ласка, продивіться інформацію в документах, які Ви отримали під час купівлі духової шафи.

**Вказівка:** Не все спеціальне приладдя підходить до кожного приладу. При купівлі завжди вказуйте точне найменування (E-№) Вашого приладу. → "Служба сервісу" на сторінці 33

### Спеціальне приладдя

#### Решітка

Для посуду, форм для пирогів і запіканок, а також для печені та шматків для грилю.

#### Універсальне деко

Для соковитих пирогів, випічки, страв із продуктів глибокого замороження та великої печені.

Його можна застосовувати як піддон для стікання жиру, якщо Ви смажите безпосередньо на решітці.

#### Деко для випікання

Для пирогів на деку та дрібного печива.

#### Вставна решітка

Для м'яса, птиці та риби

Для вкладання в універсальне деко, для збирання жиру та м'ясного соку, що стікає.

#### Універсальне деко із антипригарним покриттям

Для соковитих пирогів, випічки, страв із продуктів глибокого замороження та великої печені.

Випічка та печеня легко відділяються від універсального дека.

#### Деко із антипригарним покриттям

Для пирогів на деку та дрібного печива.

Випічка легко відділяється від дека для випікання.

#### Сковорода Profi зі вставною решіткою

Для готування великих порцій.

<b>Кришка для сковороди Profi</b>
З кришкою сковороди Profi стає жаровнею Profi.
<b>Форма для піци</b>
Для піци та великих круглих пирогів.
<b>Деко для гриля</b>
Для приготування на грилі замість решітки або у якості захисту від бризок. Використовувати лише в універсальному деко.
<b>Камінь для випікання</b>
Для домашнього хліба, булочок і піци, у яких повинна бути хрустка скоринка. Камінь слід розігрівати до рекомендованої температури.
<b>Скляна жаровня</b>
Для тушування і запіканок. Особливо підходить для режиму роботи «Страви».
<b>Скляний піддон</b>
Для великої печені, соковитих пирогів і запіканок.
<b>Парозбірник, неперфорований, розмір XL</b>
Для готування на парі великих порцій.
<b>Парозбірник, неперфорований, розмір S</b>
Для готування овочів на парі, віджимання соку з ягід та розморожування.
<b>Парозбірник, неперфорований, розмір S</b>
Для приготування рису, бобових та круп.
<b>Порцелянова ємність, неперфорована, розмір S</b>
Для готування на парі та сервірування овочів, риби та м'яса
<b>Порцелянова ємність, неперфорована, розмір L</b>
Для готування на парі та сервірування овочів, риби та м'яса
<b>Система висувного механізму, однорівнева</b>
Завдяки висувним рейкам на рівні 1 Ви можете висувати приладдя далі, і воно не буде перекидатися.
<b>Декоративні планки</b>
Для покриття полиць меблів та опорної плити приладу.



## Перед першим використанням

Перед першим використанням Вашого нового приладу, потрібно виконати певні налаштування. Також необхідно почистити робочу камеру і приладдя.

### Перед першим введенням в експлуатацію

Перед першим введенням в експлуатацію дізнайтеся у свого водопостачальника про жорсткість водопровідної води.

Для того, щоб правильно встановити періодичність видалення накипу з приладу, потрібно правильно налаштувати діапазон жорсткості води.

#### Увага!

- Пошкодження приладу через використання несумісних рідин.  
Не застосовуйте дистильовану або дуже хлоровану водопровідну воду (> 40 мг/л) чи іншу рідину. Використовуйте лише свіжу, холодну воду із-під крану, пом'якшену воду або мінеральну воду без вуглекислого газу.
- Можливі порушення функцій приладу при використанні фільтрованої або демінералізованої води.  
Прилад може вимагати наповнення, незважаючи на заповнений резервуар для води, або режим з парою буде зупинений через приблизно 2 хвилини. За необхідності змішайте фільтровану або демінералізовану воду з мінеральною водою без вуглекислого газу у співвідношенні 1:1.

#### Вказівки

- Якщо вода містить велику кількість вапна, рекомендуємо використовувати пом'якшену воду.
- Якщо ви користуєтеся лише пом'якшеною водою, ви можете встановити налаштування для пом'якшеної жорсткості води.
- Якщо ж ви використовуєте мінералізовану воду, варто встановити жорсткість води на позначку «4 – дуже жорстка».
- Якщо використовується мінеральна вода, це повинна бути лише вода без вуглекислого газу.

Жорсткість води	Налаштування
0	0 – пом'якшена вода
1 (до 1,3 ммоль/л)	1 – м'яка
2 (1,3 – 2,5 ммоль/л)	2 – середньої жорсткості
3 (2,5 – 3,8 ммоль/л)	3 – жорстка
4 (понад 3,8 ммоль/л)	4 – дуже жорстка

### Перша експлуатація

Після підключення або відключення живлення на дисплеї відображається налаштування для першого введення в експлуатацію.

**Вказівка:** Ви завжди можете змінити ці установки в основних налаштуваннях. → "Основні установки" на сторінці 23

### Налаштування мови

Попередньо налаштована мова «Deutsch».

1. Налаштуйте перемикачем бажану мову.
2. Торкніться стрілки >. З'явиться наступне налаштування.

### Налаштування поточного часу

Поточний час починається з «12:00».

1. Встановіть актуальний поточний час.
2. Торкніться стрілки >.

### Встановлення дати

Попередньо налаштована дата «01.01.2014».

1. Щоб перейти до наступних налаштувань, торкніться стрілки >.
2. Перемикачем налаштуйте поточний день, місяць і рік.

### Встановлення рівня жорсткості води

Жорсткість води встановлена на показник «дуже жорстка».

1. Налаштуйте діапазон жорсткості води за допомогою перемикача.
2. Торкніться стрілки >. На дисплеї відобразиться вказівка, що перше введення в експлуатацію завершено.

### Калібрування приладу і чищення робочої камери

Температура закипання води залежить від атмосферного тиску. При калібруванні прилад регулюється залежно від умов тиску на місці установки. Це відбувається автоматично під час першого готування на парі. При цьому утворюється багато пари.

#### Підготовка до калібрування

1. Вийміть приладдя із робочої камери.
2. Видаліть залишки пакування, наприклад кульки стиропору, з робочої камери.
3. Перед калібруванням протріть гладенькі поверхні в робочій камері м'якою вологою ганчіркою.

#### Калібрування приладу і очищення робочої камери

##### Вказівки

- Калібрування можна запускати лише тоді, коли робоча камера холодна (кімнатна температура).
- Під час калібрування не відчиняйте дверцята приладу. Інакше калібрування перерветься.

1. Кнопкою on/off увімкніть прилад.
2. Заповніть резервуар для води. → "Наповнення резервуару" на сторінці 19
3. Налаштуйте вказаний для калібрування вид нагрівання, температуру та тривалість і запустіть прилад. → "FullSteam — готування на парі" на сторінці 17

Калібрування	
Вид нагрівання	Готування на парі 
Температура	100 °C
Тривалість	30 хвилин

4. Після калібрування запустіть розігрівання.

##### Увага!

##### Пошкодження емалі

Не починайте роботу приладу, якщо на дні робочої камери залишилася вода. Перед використанням витріть воду з дна робочої камери.

5. Просушіть дно робочої камери.
6. Налаштуйте вказаний для розігрівання вид нагрівання та температуру і запустіть прилад.

Розігрівання	
Вид нагрівання	4D Гаряче повітря 
Температура	максимальна
Тривалість	30 хвилин

7. Провітрюйте кухню під час нагрівання приладу.
8. Після завершення вказаної тривалості завершіть роботу приладу. Кнопкою on/off вимкніть прилад.
9. Зачекайте, поки охолоне робоча камера.
10. Очистіть гладенькі поверхні лужним розчином і рушником.
11. Спорожніть резервуар для води і висушіть робочу камеру. → "Після кожного готування на парі" на сторінці 20

##### Вказівки

- Щоб налаштувати прилад після перенесення на нове місце, скиньте налаштування до заводських установок. Повторіть перше введення в експлуатацію і калібрування.
- Прилад зберігає налаштування калібрування також при збої постачання електроструму або відключенні від мережі. Повторювати калібрування не потрібно.

### Очищення приладдя

Ретельно очистіть приладдя лужним розчином та протріть його рушником або м'якою щіткою.

## Управління приладу

Ви вже ознайомилися з елементами управління та принципом їх роботи. Зараз ми Вам пояснимо, як налаштувати Ваш прилад. Ви дізнаєтеся, що відбувається при вмиканні та вимиканні і як налаштувати режими роботи.

### Увімкнення/вимкнення приладу

Перед налаштуванням приладу потрібно його увімкнути.

Виняток: функцію «Блокування від доступу дітей» і таймер також можна налаштовувати при вимкненому приладі.

Індикації та вказівки на дисплеї, наприклад, для відображення залишкового тепла в робочій камері, індикація залишається також видимою навіть у вимкненому приладі.

Якщо Ви не плануєте використовувати прилад – вимкніть його. Якщо тривалий час не виконуються налаштування, прилад вимикається автоматично.

#### Ввімкнення приладу

Кнопкою on/off увімкніть прилад. on/off на кнопці підсвічується синім.

На дисплеї відображається логотип Siemens, а потім вид нагрівання і температура.

**Вказівка:** Який вид нагрівання повинен з'явитися після вмикання, можна визначити в основних установках.

#### Вимкнення приладу

Кнопкою on/off вимкніть прилад. Освітлення над кнопкою гасне.

Налаштована функція переривається.

На дисплеї з'являється поточний час.

**Вказівка:** Чи буде показано поточний час при вимкненому приладі, можна визначити в основних установках.

### Запуск або переривання роботи

Щоб запустити режим роботи або перервати роботу, натисніть кнопку «start/stop». Після переривання роботи охолоджувальний вентилятор може продовжувати роботу.

Щоб видалити всі налаштування, натисніть кнопку «on/off».

Якщо Ви під час експлуатації відчиняєте дверцята робочої камери, робота приладу призупиняється. Для продовження роботи закрийте дверцята робочої камери.

### Налаштування режиму роботи

Якщо потрібно налаштувати режим нагрівання, прилад повинен бути увімкнений.

1. Натисніть кнопку «menu». Відкривається меню режимів роботи.
2. Оберіть бажаний режим роботи. Залежно від режиму роботи доступні різні можливості вибору.

3. За допомогою перемикача змініть вибір. Залежно від вибору змініть подальші налаштування.
4. Запустіть кнопку «start/stop». На дисплеї відобразиться перебіг часу. Помітно налаштування і лінія індикації процесу.

### Регулювання виду нагрівання й температури

Після вмикання приладу відображається налаштований рекомендований вид нагрівання з температурою. Це налаштування можна негайно запустити кнопкою «start/stop». Якщо Ви бажаєте встановити інший вид нагрівання, дійте так:

Для інших налаштувань змініть значення наступним чином:

Приклад на малюнку: «Верхнє/нижнє нагрівання» при 180°C.

1. Змініть вид нагрівання за допомогою перемикача.

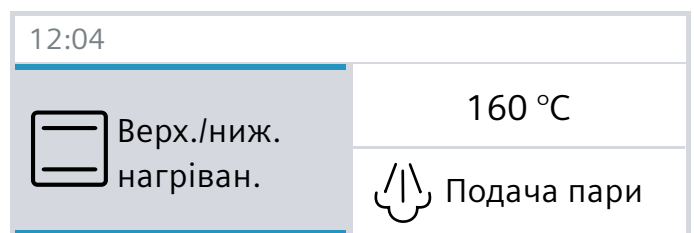

2. Торкніться запропонованої температури.
3. Регулятором змініть температуру.

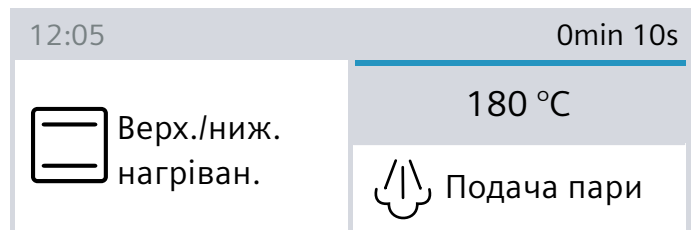

4. Запустіть кнопку start/stop.

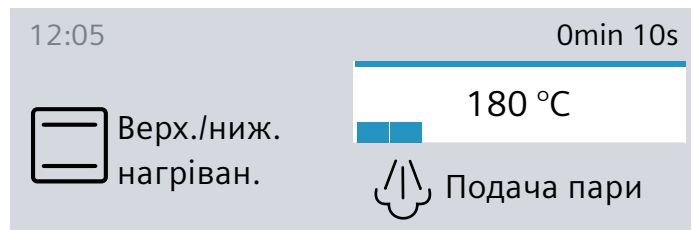



На дисплеї відображається налаштований вид нагрівання та температура.

### Швидке нагрівання

За допомогою кнопки »»» можна ввімкнути швидке розігрівання робочої камери. Швидке нагрівання доступне не у всіх видах нагрівання.

Рекомендовані види нагрівання:

	4D-гаряче повітря
	Верхнє/нижнє нагрівання

Для того, щоб страва готувалася рівномірно, ставте страву та приладдя у робочу камеру лише після закінчення швидкого нагрівання.



## Вибір режиму дозування соли

Дотримуйтесь відповідного виду нагрівання. Швидке нагрівання запускається, лише якщо налаштована температура вище ніж 100 °С.

1. Встановіть вид нагрівання та температуру.
2. Натисніть кнопку »»».

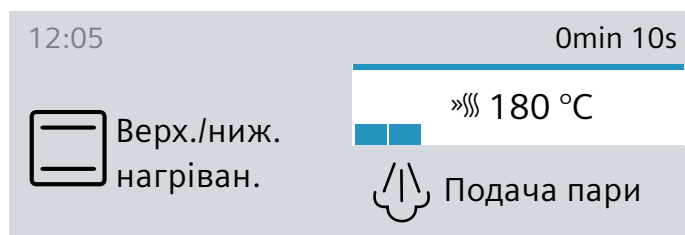

Ліворуч від установленної температури з'явиться символ »»». Індикатор контролю температури починає заповнюватися.

Коли швидке нагрівання завершилося, лунає сигнал. Символ »»» згасає. Поставте страву в робочу камеру.

### Вказівки

- Якщо ви змінюєте вид нагрівання або температуру, швидке нагрівання переривається.
- Відлік часу у зворотному напрямку для встановленої тривалості починається відразу після старту незалежно від режиму швидкого нагрівання.
- Під час швидкого нагрівання можна запитати поточну температуру робочої камери, натиснувши на клавішу **i**.

### Переривання

Натисніть кнопку »»». На дисплеї з'являється символ »»».

## Пара

За допомогою пари можна особливо бережно готувати звичні страви. При окремих видах нагрівання можна готувати страви з подачею пари. Окрім цього, вам доступні такі види нагрівання, як сходження тіста, підігрівання та розморожування.

### ⚠ Попередження – небезпека опіку!

Під час відкриття дверцят приладу може виходити гаряча пара. У залежності від температури пара може бути невидимою. Під час відкриття приладу не стійте надто близько до нього. Обережно відчиніть дверцята приладу. Не підпускайте дітей до нього.

### Шум

### Насос

Під час роботи та після вимкнення Ви чуєте гудіння. Цей шум виникає через перевірку функціонування насоса. Це нормальне явище.

### Панель

Під час відкриття панелі чути гудіння або клацання. Ці звуки виникають внаслідок висування панелі. Це нормальне явище.

## FullSteam — готування на парі

Під час готування на парі водяна пара огортає страви та запобігає таким чином втраті поживних речовин з їжі. Такий спосіб готування дозволяє зберегти форму, колір та звичайний аромат страв.

**Вказівка:** Якщо резервуар для води порожній під час готування на парі, роботу буде перервано. Заповніть резервуар для води.

### Запуск

1. Наповніть резервуар.  
**Вказівка:** Вмикайте режим готування на парі лише в робочій камері, що повністю охолола (до кімнатної температури).
2. Натисніть кнопку «menu».
3. Торкніться поля «Готування на парі».
4. Встановіть перемикач на «Готування на парі .
5. Торкніться поля «Температура» і перемикачем налаштуйте температуру.
6. Торкніться поля «Тривалість» і перемикачем налаштуйте тривалість готування.
7. Запустіть кнопкою «start/stop».  
Прилад нагрівається.

Лунає сигнал. Духова шафа перестає нагріватися. Ви можете вимкнути сигнал завчасно за допомогою кнопки .

### Переривання

Щоб перервати роботу, торкніться кнопки «start/stop».

### Завершення

Щоб вимкнути прилад, торкніться кнопки «on/off».

## Готування комплексних обідів

На парі можна готувати цілі комплексні обіди, при цьому смак однієї страви не передаватиметься іншій.

→ "Перевірено для Вас у нашій кулінарній студії" на сторінці 35

## Приготування з подачею пари

Під час готування з парою в робочу камеру з різними інтервалами та інтенсивністю подається пара. Таким чином досягається кращий результат готування.

Ваша страва:

- отримує хрустку скоринку;
- стає гладенькою;
- робиться ще соковитішою та ніжною;
- мінімально зменшується в об'ємі.

Потрібне поєднання виду нагрівання з інтенсивністю пари ви налаштовуєте самостійно. Для вибору відповідного виду нагрівання та інтенсивності пари скористайтеся даними з таблиці або оберіть програму.

→ "Перевірено для Вас у нашій кулінарній студії" на сторінці 35

## Інтенсивність пари

Доступні різні ступені інтенсивності подачі пари:

- низький
- середній
- високий

## Рекомендовані види нагрівання

Підключити пару можна для наступних видів нагрівання:

- 4D-гаряче повітря 
- Верхнє/нижнє нагрівання 
- Гриль із конвекцією 
- Підтримання страв у гарячому стані 

## Запуск

1. Наповніть резервуар.
2. Регулятором встановіть вид нагрівання.
3. Торкніться поля «Температура» й перемикачем налаштуйте температуру.
4. Торкніться поля «Подача пари» й перемикачем налаштуйте інтенсивність пари.
5. Запустіть кнопкою start/stop. Прилад нагрівається.

**Вказівка:** Якщо під час готування на парі резервуар для води виявиться порожнім, на дисплеї відобразиться запит для заповнення резервуару для води. Прилад продовжує роботу без подачі пари.

## Переривання подачі пари

Щоб завчасно підключити пару до готування, торкніться поля «Подача пари». Установіть перемикач на «Вимк.».

**Вказівка:** Прилад продовжує роботу без подачі пари.

## Переривання роботи приладу

Щоб перервати роботу, торкніться кнопки «start/stop».

## Завершення

Щоб вимкнути прилад, торкніться кнопки «on/off».

## Підігрівання

За допомогою виду нагрівання «Підігрівання 

» можна бережно розігрівати вже готові страви або освіжати випічку з учорашнього дня. Підключення подачі пари відбувається автоматично.

**Вказівка:** Якщо під час підігрівання резервуар для води спорожніє, роботу приладу буде перервано. Заповніть резервуар для води.

## Запуск

1. Наповніть резервуар.
2. Торкніться кнопки «menu».
3. Торкніться поля «Готування на парі».
4. Установіть перемикач на «Підігрівання ».
5. Торкніться поля «Температура» й перемикачем налаштуйте температуру.
6. Торкніться поля «Тривалість» й перемикачем налаштуйте тривалість готування.
7. Запустіть кнопкою start/stop. Прилад нагрівається.

Лунає сигнал. Духова шафа перестає нагріватися. Ви можете вимкнути сигнал завчасно за допомогою кнопки 

».

## Переривання

Щоб перервати роботу, торкніться кнопки «start/stop».

## Завершення

Щоб вимкнути прилад, торкніться кнопки «on/off».

## Залишіть тісто підніматися

При виді нагрівання «Сходження тіста 

» дріжджове тісто сходить значно швидше, ніж за кімнатної температури, та не висихає.

Для вибору відповідного налаштування користуйтеся вказівками з таблиць. → "Перевірено для Вас у нашій кулінарній студії" на сторінці 35

**Вказівка:** Якщо під час сходження тіста резервуар для води спорожніє, роботу приладу буде перервано. Заповніть резервуар для води.

## Запуск

1. Наповніть резервуар.
 

**Вказівка:** Вмикайте режим сходження тіста лише в робочій камері, що повністю охолола (до кімнатної температури).
2. Торкніться кнопки «menu».
3. Торкніться поля «Готування на парі».
4. Установіть перемикач на «Сходження тіста ».
5. Торкніться поля «Температура» й перемикачем налаштуйте температуру.
6. Торкніться поля «Тривалість» й перемикачем налаштуйте тривалість готування.
7. Запустіть кнопкою start/stop. Прилад нагрівається.

Лунає сигнал. Духова шафа перестає нагріватися. Ви можете вимкнути сигнал завчасно за допомогою кнопки 

».

## Переривання

Щоб перервати роботу, торкніться кнопки «start/stop».

## Завершення

Щоб вимкнути прилад, торкніться кнопки «on/off».

## Розморожування

Застосовуйте вид нагрівання «Розморожування [❄️]» для розморожування заморожених продуктів та продуктів глибокого замороження.

**Вказівка:** Якщо під час розморожування резервуар для води спорожніє, роботу приладу буде перервано. Заповніть резервуар для води.

## Запуск

1. Наповніть резервуар.
2. Торкніться кнопки «теплі».
3. Торкніться поля «Готування на парі».
4. Встановіть перемикач на «Розморожування [❄️]».
5. Торкніться поля «Температура» і перемикачем налаштуйте температуру.
6. Торкніться поля «Тривалість» і перемикачем налаштуйте тривалість готування.
7. Запустіть кнопкою «start/stop». Прилад нагрівається.

Коли тривалість завершена, лунає сигнал. Прилад перестає розігріватися. На дисплеї відображається тривалість 00 хв. 00 с.

## Переривання

Щоб перервати роботу, торкніться кнопки «start/stop».

## Завершення

Щоб вимкнути прилад, торкніться кнопки «on/off».

## Наповнення резервуару

Резервуар для води розташований за панеллю. Перед запуском режиму роботи з парою відкрийте панель та залийте воду в резервуар.

Переконайтеся в тому, що діапазон жорсткості води налаштований правильно. → "Основні установки" на сторінці 23

### **⚠️ Попередження – Небезпека поранення та пожежі!**

Заповняйте резервуар виключно водою або рекомендованим нами засобом для видалення накипу. Не заливайте займісті речовини (наприклад, спиртні напої) в резервуар для води. Пара займістих рідин в робочій камері може загорітися внаслідок контакту з гарячими поверхнями (спалах). Дверцята приладу можуть відчинитися. Можуть вийти гаряча пара та язички полум'я.

### **⚠️ Попередження – Небезпека отримання опіків!!**

Під час готування резервуар для води може нагрітися. Після готування зачекайте, доки резервуар для води не охолоне. Вийміть резервуар для води з шахти резервуару.

## Увага!

Пошкодження приладу через використання несумісних рідин.

Не застосовуйте дистильовану або дуже хлоровану водопровідну воду (> 40мг/л) чи іншу рідину.

Використовуйте лише свіжу холодну воду із-під крану, пом'якшену воду або мінеральну воду без вуглекислого газу.

## Увага!

Можливі порушення функцій приладу при використанні фільтрованої або демінералізованої води.

Прилад може вимагати наповнення, незважаючи на заповнений резервуар для води, або режим з паром буде зупинений через приблизно 2 хвилини.

За необхідності змішайте фільтровану або демінералізовану воду з мінеральною водою без вуглекислого газу у співвідношенні 1:1.

## Вказівки

- Якщо вода містить велику кількість вапна, рекомендуємо використовувати пом'якшену воду.
- Якщо Ви користуєтеся лише пом'якшеною водою, можна встановити налаштування для пом'якшеної жорсткості води.
- Якщо ж Ви використовуєте мінералізовану воду, варто встановити жорсткість води на позначку «4, дуже жорстка».
- Якщо використовується мінеральна вода, це повинна бути лише вода без вуглекислого газу.

1. Торкніться поля . Панель автоматично пересувається вперед.
2. Потягніть панель вперед обома руками, а потім посуньте її вгору, доки вона не зафіксується (мал. 1).
3. Підніміть резервуар для води і вийміть з шахти резервуара (мал. 2).

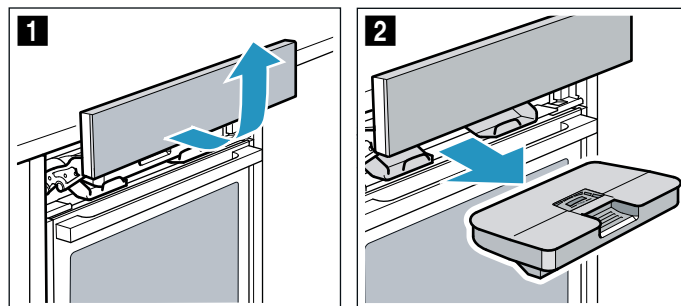

4. Притисніть кришку вздовж ущільнення, щоб вода не могла витікати з резервуара для води.
5. Залийте в резервуар для води холодну воду до позначки «max» (мал. 3).

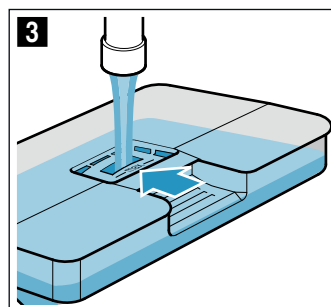

6. Встановіть наповнений резервуар для води (мал. 4). Зважайте на те, щоб резервуар для води був зафіксований позаду обох тримачів **a** (мал. 5).

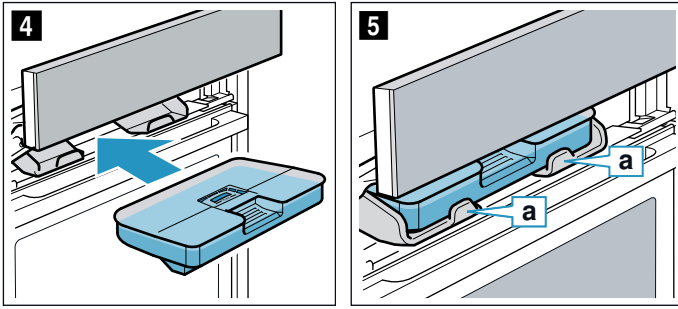

7. Повільно посуňte панель вниз, потім вгору, поки вона повністю не закриється. Резервуар для води наповнений. Можна розпочинати готування на парі.

### Заповнення резервуару для води

#### Вказівки

- Режим з подачею пари продовжують працювати без пари.
- Якщо спорожніть резервуар для води під час режиму готування на парі, сходження тіста, підігрівання або розморожування, роботу приладу буде перервано. Заповніть резервуар для води.

1. Відкрийте панель.
2. Вийміть та заповніть резервуар для води.
3. Вставте резервуар для води на місце й закрийте панель.

### Після кожного готування на парі

#### ⚠ Попередження – Небезпека опіку!

Під час відкриття дверцят приладу може виходити гаряча пара. У залежності від температури пара може бути невидимою. Під час відкриття приладу не стійте надто близько до нього. Обережно відчиніть дверцята приладу. Не підпускайте дітей до нього.

#### ⚠ Попередження – Небезпека опіків!

Під час роботи прилад дуже сильно нагрівається. Перед очищенням дайте приладу охолонути.

#### Увага!

Пошкодження емалі: не починайте роботу приладу, якщо на дні робочої камери залишилася вода. Перед використанням витріть воду з дна робочої камери.

Після кожного режиму роботи з паром залишкова вода відкачується назад у резервуар для води. Наприкінці спорожніть і висушіть резервуар для води. У робочій камері знову виникла волога. Щоб просушити робочу камеру, можна скористатися режимом роботи «Функція сушіння» або вручну витерти насухо робочу камеру.

#### Вказівки

- Після вимкнення приладу поле  світиться трохи довше, щоб ви не забули спустошити резервуар для води.
- Видаліть плями від накипу ганчіркою, змоченою оцтовим розчином, промийте чистою водою та наприкінці висушіть м'яким рушником.

### Спорожнення резервуару для води

#### Увага!

- Не сушіть резервуар для води в гарячій робочій камері. Резервуар для води пошкодиться.
- Не мийте резервуар для води в посудомийній машині. Резервуар для води пошкодиться.

1. Відкрийте панель.
2. Вийміть резервуар для води.
3. Обережно зніміть кришку резервуару для води.
4. Спустоште резервуар для води, очистіть за допомогою мийного засобу та ретельно промийте чистою водою.
5. Витріть усі деталі м'яким рушником.
6. Протріть насухо ущільнення на кришці.
7. Залиште висихати з відкритою кришкою.
8. Встановіть кришку на резервуар для води й натисніть на неї.
9. Вставте резервуар для води на місце й закрийте панель.

### Сушіння перфорованого жолоба

1. Залиште прилад охолонути.
2. Відчиніть дверцята приладу.
3. Воду у перфорованому жолобі **a** вберіть губкою і обережно протріть (мал. 1). При протиранні стежте за тим, щоб не знялося ущільнення **b** з перфорованого жолоба (мал. 2).

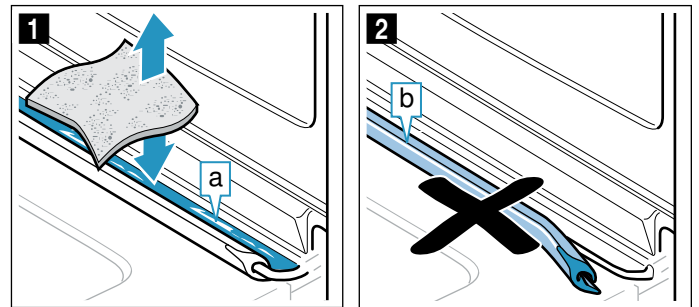

Перфорований жолоб **a** знаходиться під камерою для приготування (мал. 3).

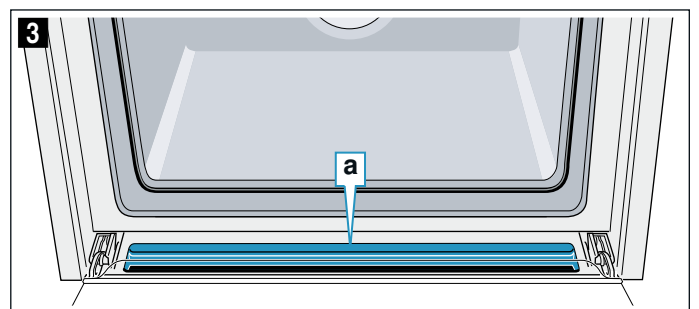

**Вказівка:** Якщо ущільнення буде знято, знову встановіть ущільнення на перфорований жолоб.  
→ "Дверцята приладу" на сторінці 30

### Запуск функції сушіння

Під час сушіння робоча шафа нагрівається, щоб із неї випарувалася волога. Після цього відчиніть дверцята робочої камери, щоб водяна пара вийшла з робочої камери.

#### Увага!

Пошкодження емалі: не починайте роботу приладу, якщо на дні робочої камери залишилася вода. Перед використанням витріть воду з дна робочої камери.





1. Залиште прилад охолонути.
2. Відразу видаляйте з робочої камери сильні забруднення і витирайте рідини на дні робочої камери.
3. За потреби торкніться кнопки «on/off», щоб увімкнути прилад.
4. Натисніть кнопку «тепи». Відобразиться вибір видів нагрівання.
5. Торкніться поля «Далі».
6. Торкніться поля «Сушіння».
7. Натисніть кнопку «start/stop». Запуститься програма Сушіння, що через 10 хвилин вимкнеться автоматично.
8. Відчиніть дверцята приладу і залиште її на 1-2 хвилини відкритою, щоб видалити надлишкову вологу.

### Витріть робочу камеру вручну

1. Залиште прилад охолонути.
2. Видаліть бруд із робочої камери.
3. Висушіть робочу камеру за допомогою губки.
4. Залиште дверцята робочої камери відчиненими на 1 годину для повного висихання робочої камери.

## Установки таймера

У Вашого приладу є можливість різних налаштувань таймера.



Налаштування таймера	Використання
 Таймер	Таймер функціонує як будильник. Після того як налаштований час вийшов, лунає сигнал.
 Тривалість	Після того як налаштований час вийшов, лунає сигнал. Прилад вимикається автоматично.
 Приготування завершено	Налаштуйте тривалість та час завершення. Прилад вмикається автоматично, так щоб роботу було звершено до бажаного часу.

### Вказівки

- Ви можете встановлювати тривалість до години з точністю до хвилини. Тривалість більше години можна налаштувати з кроком 5 хвилин.
- Залежно від того, у якому напрямку спочатку обернути поворотний регулятор, розпочинається тривалість з запропонованого значення: ліворуч 10 хвилин, праворуч 30 хвилин.
- Після завершення налаштування таймера лунає сигнал.
- Кнопкою  можна запитати інформацію, яка короткочасно відобразиться на дисплеї.

### Таймер



Таймер можна налаштувати в будь-який момент, також коли прилад вимкнено. Він працює паралельно з іншими налаштуваннями часу і має власний сигнал. Таким чином Ви почуєте, коли вийшов час таймера або закінчилась тривалість приготування. Максимум можна налаштувати 24 години.

1. Натисніть кнопку . Відкриється поле налаштування таймера.
2. За допомогою перемикача налаштуйте час таймера. Через декілька секунд таймер розпочинає роботу. Символ  для таймеру і час, що минув, відображаються ліворуч в рядку статусу.



### Коли час вийшов

Лунає сигнал. На дисплеї з'являється повідомлення «Таймер завершив відлік». Ви можете вимкнути сигнал завчасно за допомогою кнопки .

### Переривання таймера

Відкрийте кнопку  налаштування таймера і перевстановіть час. Закрийте меню кнопкою .

### Зміна часу таймера

За допомогою кнопки  відкрийте меню налаштувань таймера та перемикачем змініть час таймера впродовж наступних декількох секунд. Кнопкою  запустіть таймер.

## Тривалість

Якщо Ви встановлюєте тривалість (час готування) для Вашої страви, то після закінчення вказаного Вами часу робота приладу автоматично перерветься. Духова шафа перестає нагріватися.

Передумова: вид нагрівання та температура встановлені.

Приклад: налаштування для гарячого повітря 4D, 180 °C, тривалість 45 хвилин.

1. Натисніть кнопку . Відкривається меню «Налаштування таймера».

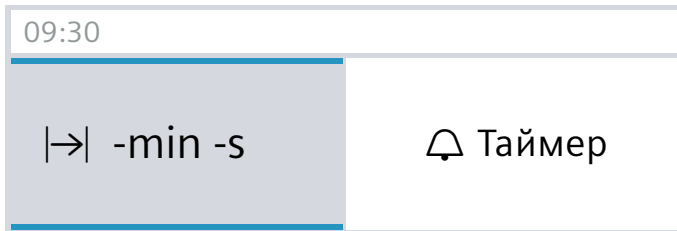

2. За допомогою перемикача встановіть тривалість.

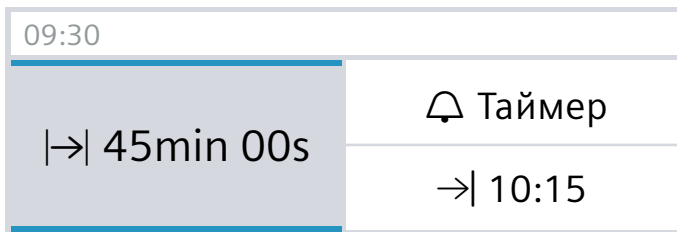

3. Запустіть кнопкою «start/stop». Починається відлік тривалості готування I->I, і це відображається у рядку статусу.

### Тривалість роботи закінчилася

Лунає сигнал. Духова шафа перестає нагріватися. У рядку статусу написано «Завершено». Ви можете вимкнути сигнал завчасно за допомогою кнопки .

### Переривання відліку тривалості

Відкрийте за допомогою кнопки  меню налаштувань таймера. Прокрутіть назад тривалість. На індикаторі з'являється встановлений вид нагрівання та температура.

### Зміна тривалості

Відкрийте за допомогою кнопки  меню налаштувань таймера. За допомогою перемикача змініть тривалість.

### Час закінчення

Якщо час закінчення роботи перенесено, врахуйте, що продукти, які легко псуються, не повинні перебувати тривалий час у робочій камері.

Передумова: духовна шафа ще не почала нагріватися. Тривалість установлено. Відкрито меню «Налаштування таймера» .

Приклад на малюнку: о 9.30 ви поставили страву в робочу камеру. Готування триває 45 хв. до 10:15. Проте Ви бажаєте, щоб готово було о 12:45.

1. Торкніться поля «Завершення →».  
На дисплей виводиться час закінчення роботи програми.

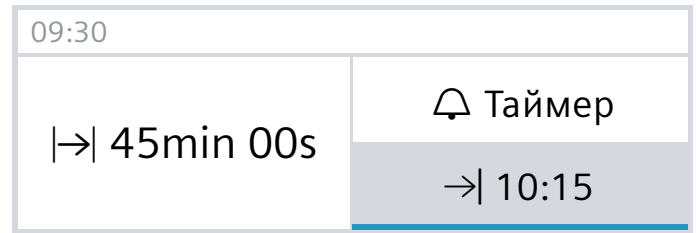

2. За допомогою перемикача перенесіть час закінчення роботи програми.

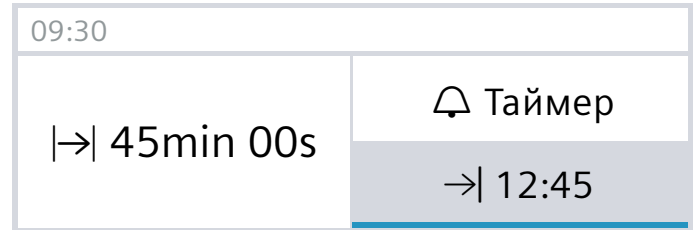

3. Підтвердіть клавішею «start/stop».

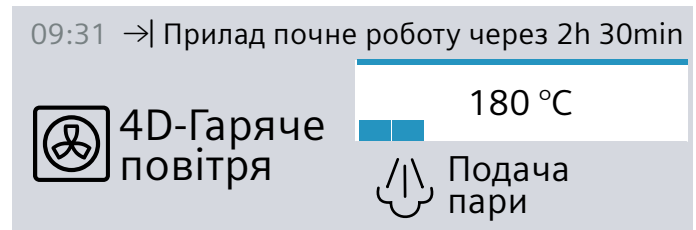



Духова шафа в режимі очікування. У рядку статусу з'явиться символ → і час, коли робота буде завершена. Нагрівання починається у встановлений час. У рядку статусу почнеться відлік тривалості готування.

### Тривалість роботи закінчилася

Лунає сигнал. Духова шафа перестає нагріватися. У рядку статусу написано «Завершено». Ви можете вимкнути сигнал завчасно за допомогою кнопки .

### Зміна часу закінчення роботи програми

Це можливо, поки духовна шафа знаходиться в режимі очікування. Відкрийте кнопкою  меню «Налаштування таймера» та торкніться поля «Приготування завершено →» і відкоригуйте перемикачем час закінчення. Закрийте меню кнопкою .

### Переривання часу закінчення роботи програми

Це можливо, поки духовна шафа знаходиться в режимі очікування. Для цього відкрийте меню «Налаштування таймера» кнопкою . Торкніться «Завершення →» і перемикачем оберніть назад час завершення. Розпочинається перебіг тривалості.



## Функція "Захист від дітей"

Щоб діти випадково не увімкнули прилад і не змінили налаштування, прилад обладнано функцією «Блокування від доступу дітей».

Панель керування заблоковано і налаштування неможливе. Можливо лише вимкнути прилад кнопкою «on/off».

### Активація та деактивація

Функцію «Блокування від доступу дітей» можна активувати або деактивувати при увімкненому та вимкненому приладі.

Натисніть відповідно бл. 4 секунд на кнопку . На дисплеї відобразиться вказівка для підтвердження і на рядку статусу відображається символ .

## Основні установки

Щоб можна було оптимально і просто експлуатувати прилад, доступні різні налаштування. Їх Ви можете змінити за власною потребою.

### Зміна налаштувань

1. Натисніть кнопку «on/off».
2. Натисніть кнопку «menu».  
Відкривається меню режимів роботи.
3. Оберіть режим роботи «Налаштування».  
Відображається перше основне налаштування і його можна змінити регулятором функцій.
4. Торкніться стрілки >.
5. За допомогою перемикача змініть значення.
6. Стрілкою > переключіть на наступні основні налаштування.
7. Натисніть кнопку «menu», щоб зберегти дані.  
На дисплеї з'явиться пропозиція скасування або збереження.

### Перелік налаштувань

У переліку Ви знайдете всі основні установки та можливості їх зміни. Залежно від обладнання приладу на дисплеї відображаються лише налаштування, які підходять для Вашого приладу.

Тепер Ви можете змінити наступні налаштування:

Установка	Параметр
Вибір мови	Інші доступні мови
Поточний час	Встановлення поточного часу
Дата	Налаштування поточної дати
Жорсткість води	0 (пом'якшена)
	1 (м'яка)
	2 (середня)
	3 (жорстка)
Тривалість сигналу	4 (дуже жорстка)
	Короткий (30 с)
	Середній (1 х)
Сигнал кнопок	Тривалий (5 х)
	Вимкнено (звук кнопок залишається при вмиканні та вимиканні за допомогою on/off)
	Увімкнено
Яскравість дисплея	Вимкнено (звук кнопок залишається при вмиканні та вимиканні за допомогою on/off)
Дисплей годинника	Регулюється в 5 етапів
	Цифр. і дата
	Аналог.
Освітлення	Вимк.
	У роботі увімкн.
Захист від доступу дітей*	У роботі вимкн.
	Блокування дверей + блокування кнопок
	Лише блокування кнопок

Робота після вмикання	Головне меню
	Види нагрівання
	Готування на парі
	Страви*
Затемнення на ніч	Вимкнено
	Увімкнено (дисплей затемнюється з 22:00 до 5:59)
Логотип марки	Індикація
	Не відобраз.
Інерційний хід вентилятора	Рекомендовано
	Мінімальний
Система висувного механізму	Не дообладнано
	Дообладнано
Програма «Шаббат»	Увімкнено
	Вимкнено
Заводські налаштування	Скинути
	Не скидати
*) У наявності, залежно від типу приладу	

**Увага!**

Для каркасів та одинарного висувного механізму: обирайте налаштування «не дообладнано».  
Для подвійного та потрійного висувного механізму: обирайте налаштування «дообладнано».

**Вказівка:** налаштування мови, звуку кнопок та яскравості дисплею діють відразу ж. Усі інші налаштування - лише після зберігання.

**Зміна поточного часу**

Змініуйте поточний час в основних установках.  
Приклад: треба змінити час з літнього на зимовий.

1. Натисніть кнопку «on/off».
2. Натисніть кнопку «menu».  
Відкривається меню режимів роботи.
3. Торкніться «Налаштування».
4. Стрілкою > перейдіть до поточного часу.
5. За допомогою перемикача змініть поточний час.
6. Натисніть кнопку «menu».  
На дисплеї з'явиться пропозиція скасування або збереження.

**Вимкнення електропостачання**

Після тривалого відключення живлення на дисплеї відобразатиметься налаштування для першого введення в експлуатацію.

Налаштуйте мову, поточний час і дату по-новому.

**Програма «Шабат»**

З програмою «Шабат» можна налаштувати тривалість до 74 годин. Страви у робочій камері залишаються теплими, а Вам не потрібно ані включати, ані виключати прилад.

**Початок програми «Шабат»**

Передумова: в основних установках активована програма «Шабат». → "Основні установки" на сторінці 23

Робоча камера нагрівається у режимі Верхнє/нижнє нагрівання та при температурі від 85 °C до 140 °C.

1. Натисніть кнопку «on/off».  
На дисплеї пропонується вид нагрівання та температура.
2. Поверніть перемикач ліворуч та оберіть вид нагрівання Програма «Шабат».
3. Торкніться запропонованої температури і перемикачем налаштуйте температуру.
4. Відкрийте кнопкою ☹ меню «Налаштування таймера» і торкніться поля «Тривалість».  
З'являється пропозиція 25:00 годин.
5. Налаштуйте перемикачем бажану тривалість.
6. Запустіть кнопкою «start/stop».  
Починається відлік тривалості готування, і це відображається у рядку статусу.

**Тривалість роботи закінчилася**

Лунає сигнал. Духова шафа перестає нагріватися. У рядку статусу написано «Завершено».

**Перенесення часу закінчення роботи**

Зміна часу закінчення неможлива.

**Переривання програми «Шаббат»**

Натисніть кнопку «on/off». Всі параметри видаляються. Ви можете задати параметри заново.

## Функція очищення

У вашому приладі доступні режими роботи «Функція очищення» та «Видалення накипу». За допомогою функції очищення виконується самоочищення поверхонь робочої камери. За його допомогою можна видаляти накип із випаровувача.

### Функція очищення

Поверхні, здатні до самоочищення (задня стінка, верх та бокові стінки) вкриті пористою матовою керамікою. Під час роботи духової шафи це покриття вбирає в себе і розщеплює бризки, що утворюються при випіканні, смаженні або приготуванні на грилі. Якщо поверхні більше не очищуються самостійно в достатній мірі і на них виникають темні плями, їх можна очистити функцією чищення.

**Вказівка:** Час виконання програми визначається приладом. Прилад вказує, коли стає бажаним виконання чищення. Рекомендація відображатиметься до того часу, поки функція чищення не буде повністю виконана. Якщо не виконати цієї рекомендації, це може призвести до пошкодження поверхонь. Якщо Ваш прилад раніше сильно забруднився, або якщо на задній стінці виявили темні плями, не чекайте на рекомендації про чищення. Чим частіше виконувати чищення, тим довше гарантується збереження самоочищувальних функцій поверхонь. Ви завжди можете почистити прилад при потребі з використанням функції очищення.

### Увага!

Якщо ваш прилад оснащений функцією готування на парі, повідомлення щодо видалення накипу та сповіщення функції очищення можуть перекривати одне одного. Дотримуйтеся вимоги щодо видалення накипу з приладу. Лише після видалення накипу знову відобразиться запит функції очищення.

### Перед функцією чищення

Вийміть підвісні каркаси, телескопічні механізми, приладдя і посуд з робочої камери.

### Очищення дна та внутрішніх дверцят робочої камери

Видаліть сильне забруднення на дні робочої камери, внутрішніх дверцятах приладу та освітленні. Інакше утворюються плями, які неможливо буде видалити.

### Увага!

Не використовуйте засіб для очищення духовок на самоочищувальній поверхні. Поверхні можуть пошкодитися. Якщо засіб для очищення духовок все таки потрапив на такі поверхні, негайно протріть його водою з мочалкою. Не тріть і не застосовуйте абразивні допоміжні засоби для чищення.

### Попередження – Небезпека опіків!

 Під час очищення прилад дуже сильно нагрівається. Не доторкайтеся до дверцят. Залиште прилад охолонути. Не підпускайте дітей до приладу.

### Налаштування функції чищення

Чищення триває 60 хвилин.

Тривалість неможливо змінити.

1. Натисніть кнопку **menu**. Відкривається меню режимів роботи.
2. Оберіть режим роботи «Функція чищення». Якщо торкнутися поля «Далі», Ви отримаєте інформацію щодо чищення.
3. Кнопкою «start/stop» запустіть чищення. Починається відлік тривалості готування, і це відображається у рядку статусу. Під час виконання чищення провітрюйте кухню.

### Після очищення

Лунає сигнал. Духова шафа перестає нагріватися. У рядку статусу з'являється напис «Завершено». Ви можете вимкнути сигнал за допомогою кнопки .

### Переривання очищення

Натисніть кнопку **on/off**. Всі параметри видалено. Ви можете задати параметри заново.

### Увага!

Рекомендація чищення не скидається. На дисплеї з'являється попередження про необхідність виконання функції чищення.

### Ви можете запустити виконання чищення вночі

Про те, як змінювати час завершення, Ви можете дізнатись з розділу «Налаштування часу». Таким чином можна в будь-який час на протязі дня використовувати духову шафу. → "Установки таймера" на сторінці 21

### Після функції очищення

Коли робоча камера охолола, при потребі протріть її вологим рушником.

**Вказівка:** Під час роботи та функції очищення на поверхні можуть утворитися червоні плями. Це не іржа, а залишки продуктів. Ці плями не шкідливі для здоров'я і впливають на здатність до чищення самоочищувальної поверхні.



## Видалення накипу

Щоб Ваш прилад функціонував довго, необхідно регулярно видаляти накип.

Видалення накипу складається з кількох етапів. Із гігієнічних міркувань потрібно дочекатися завершення видалення накипу, щоб прилад був повністю готовий до експлуатації. Увесь процес видалення накипу триває прибл. 70–95 хвилин.

- Видалення накипу (прибл. 55–70 хвилин), наприкінці спустоште резервуар для води та заповніть його заново
- Перший цикл полоскання (прибл. 9–12 хвилин), наприкінці спустоште резервуар для води та заповніть його заново
- Другий цикл полоскання (прибл. 9–12 хвилин), наприкінці спустоште резервуар для води та просушіть його

Якщо процес видалення накипу було перервано (наприклад, через збій електропостачання або вимкнення приладу), після наступного увімкнення приладу відобразиться запит подвійного полоскання. До закінчення другого циклу полоскання прилад блокує інші режими роботи.

Як часто потрібно видаляти накип з приладу, залежить від жорсткості води, що використовується. Щойно залишається можливим 5 або менше використань з парою, прилад нагадує повідомленням на дисплеї про необхідність видалення накипу. Кількість використань, що залишилися відображається після вмикання. Таким чином у вас є час своєчасно підготуватись до процесу видалення накипу.

### Розпочати

#### Увага!

- Небезпека пошкодження приладу: використовуйте для видалення накипу виключно рекомендований нами рідкий засіб для видалення накипу. Час, необхідний для видалення накипу, залежить від засобу для видалення накипу. Інші засоби для видалення накипу можуть пошкодити прилад. Засіб для видалення накипу, номер за каталогом 311 680
- Засіб для видалення накипу: не наносьте засіб для видалення накипу (або рідкий засіб для видалення накипу) на панель управління або інші поверхні приладу. Поверхні можуть пошкодитися. Якщо засіб для видалення накипу все ж потрапив на поверхню, одразу змийте його водою.

Якщо перед видаленням накипу використовувався режим роботи з парою, спочатку вимкніть прилад, щоб відвести залишкову воду з системи випаровувача.

1. Змішайте 400 мл води та 200 мл рідкого засобу для видалення накипу до однорідної консистенції.
2. Натисніть кнопку «On/off».
3. Вийміть резервуар для води та наповніть отриманим розчином для видалення накипу.
4. Вставте до упору резервуар для води, заповнений розчином для видалення накипу.
5. Закрийте панель.
6. Натисніть кнопку «Menu». Відкривається меню режимів роботи.

7. Оберіть режим роботи «Видалення накипу». Якщо торкнутися поля «Далі», ви отримаєте інформацію щодо чищення. Відображається тривалість видалення накипу. Її не можна змінити.
8. Кнопкою «Start/stop» запустіть чищення. Виконується видалення накипу з приладу. В рядку статусу відображається відлік тривалості. Щойно видалення накипу завершиться, пролунає сигнал.

### Перший цикл полоскання

1. Відкрийте панель.
2. Вийміть резервуар для води, ретельно промийте, наповніть його знову водою та вставте у прилад.
3. Закрийте панель.
4. Запустіть кнопку start/stop. Прилад промивається. Щойно промивання завершиться, пролунає сигнал.

### Другий цикл полоскання

1. Відкрийте панель.
2. Вийміть резервуар для води, ретельно промийте, наповніть його знову водою та вставте у прилад.
3. Закрийте панель.
4. Запустіть кнопку start/stop. Прилад промивається. Щойно промивання завершиться, пролунає сигнал.

### Очищення після використання

1. Відкрийте панель.
2. Спорожніть та просушіть резервуар для води.
3. Вимкніть прилад. Видалення накипу завершено і прилад знову готовий до роботи.

## Засоби для чищення

При регулярному догляді та очищенні прилад тривалий час залишатиметься справним і в робочому стані. Тут ми розкажемо, як правильно чистити та доглядати за Вашим приладом.

### Відповідні очисні засоби.

Аби не пошкодити різні поверхні невідповідним засобом для чищення, дійте згідно з даними у таблиці. Залежно від типу приладу присутні не всі ділянки.

#### Увага!

#### Пошкодження поверхні робочої камери

Не застосовуйте

- гострих та абразивних очисних засобів,
- очисні засоби з високим вмістом етилового спирту,
- жорсткі або металеві губки,
- очищувачі високого тиску або парою,
- спеціальні очищувачі для теплого чищення.

Ретельно промивайте нові губки для миття перед використанням.

**Порада:** Особливо рекомендовані засоби для чищення та догляду можна придбати у сервісній службі. Враховуйте поради відповідного виробника.

#### Попередження – Небезпека опіків!

Прилад дуже сильно нагрівається. Забороняється торкатися внутрішньої поверхні або нагрівальних елементів гарячої робочої камери. Завжди давайте приладу охолонути. Не підпускайте дітей до приладу.

Ділянка	Очищення
<b>Прилад із зовні</b>	
Фронтальна панель з високоякісної сталі	Гарячий лужний розчин: Почистіть ганчіркою для посуду та висушіть м'яким рушником. Після експлуатації одразу ж очищуйте прилад від накипу, плям жиру, крохмалю та білка. Під такими плямами може утворюватися корозія. У сервісній службі або у спеціалізованій мережі Ви можете придбати спеціальні засоби для догляду за високоякісною сталлю, які призначені для очищення теплих поверхонь. М'якою ганчіркою нанесіть тонким шаром засіб для догляду.
Пластмаса	Гарячий лужний розчин: Почистіть ганчіркою для посуду та висушіть м'яким рушником. Не використовуйте шкребок або засіб для очищення скла.
Лаковані поверхні	Гарячий лужний розчин: Почистіть ганчіркою для посуду та висушіть м'яким рушником.

Панель управління	Гарячий лужний розчин для промивання: Почистіть ганчіркою для посуду та висушіть м'яким рушником. Не використовуйте засоби для очищення скла або шкребки для скла. Якщо засіб для видалення накипу потрапив на панель управління, негайно витріть. Інакше ці плями більше не можна буде видалити.
Скло дверцят	Гарячий лужний розчин: Почистіть ганчіркою для посуду та висушіть м'яким рушником. Не застосовуйте шкребок для скла або металевий шкребок зі скрученої спіралі з високоякісної сталі.
Ручка дверцят	Гарячий лужний розчин: Почистіть ганчіркою для посуду та висушіть м'яким рушником. Якщо засіб для видалення накипу потрапить на ручку дверцят, негайно витирайте його. Інакше ці плями не можливо більше видалити.
<b>Прилад всередині</b>	
Емальовані поверхні та самоочищувальні поверхні	Дотримуйтеся вказівок для поверхонь робочої камери, приєднаних до таблиці.
Скляний захисний ковпак освітлення робочої камери	Гарячий лужний розчин: Почистіть ганчіркою для посуду та висушіть м'яким рушником. При сильному забрудненні використовувати засіб для очищення духовок.
Ущільнення дверцят Не знімайте!	Гарячий лужний розчин: Почистіть ганчіркою для посуду. Не користуйтеся шкребок.
Захисна панель дверцят	з високоякісної сталі: використовуйте очисник для високоякісної сталі. Дотримуйтеся вказівок виробника. Не застосовуйте засоби для догляду за високоякісною сталлю. з пластмаси: очищуйте гарячим лужним розчином і ганчіркою для посуду. Після цього витріть поверхню насухо м'якою ганчіркою. Не використовуйте шкребок або засіб для очищення скла. Для чищення зніміть захисну панель дверцят.
Підвісні каркаси	Гарячий лужний розчин: Замочіть та почистіть ганчіркою для посуду або щіткою.
Система висувного механізму	Гарячий лужний розчин: Очистіть рушником для посуду або щіткою. Забороняється очищувати напрямні шини, коли вони висунуті, щоб не видалити з них густе мастило. Найкраще очищувати їх у складеному стані. Не мийте в посудомийній машині!
Акcesуари	Гарячий лужний розчин: Замочіть та почистіть ганчіркою для посуду або щіткою. Забруднення ємностей із високоякісної сталі через крохмалисті продукти (наприклад, рис) слід очищувати водним розчином оцту.

Резервуар для води	Гарячий лужний розчин: Почистіть ганчіркою для посуду та ретельно ополосніть чистою водою, щоб видалити залишки мийного засобу. Після цього витріть поверхню насухо м'якою ганчіркою. Залиште висихати з відкритою кришкою. Протріть насухо ущільнення на кришці. Не мийте його у посудомийній машині.
--------------------	---

### Вказівки

- Незначна відмінність кольору на передній частині приладу виникає через різні матеріали, наприклад, скло, пластик або метал.
- Тіні на дверцятах, які схожі на мерехтіння, – це відблиски світла лампи освітлення робочої камери.
- Під впливом дуже високої температури емаль вигоряє. Внаслідок цього виникають незначні зміни кольору емалі. Це є нормальним явищем, що не впливає на функціональність.  
Кромки тонких дек не можна повністю вкрити емаллю. Тому вони можуть бути шорсткими. Стійкість до корозії від цього не зменшується.

### Поверхні робочої камери

Задня стінка, верхня панель та бокові частини робочої камери здатні до самоочищення. Це можна визначити по нерівній поверхні.

Дно робочої камери емальоване і має гладку поверхню.

### Очищення емальованих поверхонь

Гладкі емальовані поверхні можна очистити гарячим лужним розчином та ганчіркою або водним розчином оцту. Після цього витріть поверхню насухо м'якою ганчіркою.

Пригорілі залишки страв розм'якшіть вологим рушником і лужним розчином. Якщо забруднення сильне, скористайтеся металевим шкребком зі скрученої спіралі з високоякісної сталі або засобом для очищення духовок.

### Увага!

Не використовуйте засіб для очищення духовок у теплій робочій камері. Можуть виникнути пошкодження емалі. Перед наступним розігріванням повністю видаліть залишки з робочої камери і дверцят робочої камери.

Залиште робочу камеру після очищення відкритою, щоб вона висхла.

**Вказівка:** Залишки продуктів можуть спричинити білі відкладення. Це є нормальним явищем і не впливає на функціонування. При необхідності ви можете видалити залишки за допомогою лимонної кислоти.

### Очищення самоочищувальних поверхонь

Самоочищувальні поверхні вкриті пористою матовою керамікою. Під час роботи приладу це покриття вбирає в себе і розщеплює бризки, що утворюються при випіканні або смаженні.

Якщо самоочищувальні поверхні більше не очищуються достатньо самостійно і виникають темні плями, їх можна очистити з функцією очищення. При цьому дотримуйтеся даних з відповідного розділу. → "Функція очищення" на сторінці 25

### Увага!

Не використовуйте засіб для очищення духовок на самоочищувальній поверхні. Поверхні можуть пошкодитися. Якщо засіб для очищення духовок все таки потрапив на такі поверхні, негайно протріть його водою з мочалкою. Не тріть і не застосовуйте абразивні допоміжні засоби для чищення.

### Підтримання приладу чистим

Щоб не утворювалися стійкі забруднення, завжди підтримуйте прилад чистим і негайно видаляйте забруднення.

### Попередження – Небезпека пожежі!

Залишки їжі, жир та сік від смаження можуть спалахнути. Перед використанням видаліть сильні забруднення з робочої камери, нагрівальних елементів та приладдя.

### Поради

- Чистіть робочу камеру після кожного використання. Таким чином забруднення не пригорить.
- Після експлуатації завжди відразу ж очищайте прилад від накипу, плям жиру, крохмалю та білка.
- Використовуйте для випікання дуже вологих пирогів універсальне деко.
- Використовуйте для смаження придатний посуд, наприклад, жаровню.

## Навісні елементи

При регулярному догляді та очищенні прилад тривалий час залишатиметься справним і в робочому стані. Тут Ви дізнаєтесь, як підвішувати підвісні каркаси і чистити їх.

### Зняття та встановлення підвісних каркасів

#### **⚠ Попередження – Небезпека опіків!**

Підвісні каркаси дуже сильно нагріваються. Не торкайтесь розпечених підвісних каркасів. Завжди давайте приладу охолонути. Не підпускайте дітей до приладу.

#### Зняття підвісних каркасів

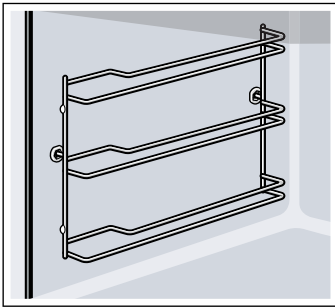

1. Витягніть підвісний каркас трохи вперед **a** і зніміть **b** (мал. **1**).
2. Потім витягніть вперед підвісний каркас повністю та вийміть його (мал. **2**).

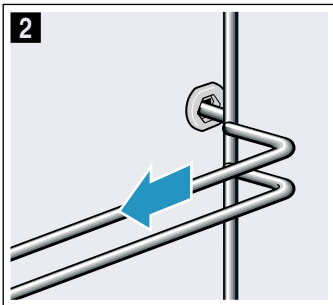
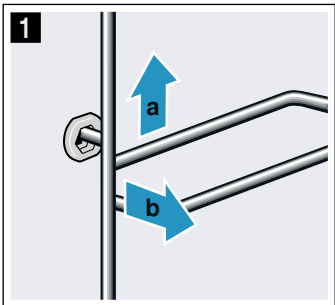

Почистіть підвісний каркас мийним засобом та губкою. Якщо забруднення сильне, почистіть його щіткою.

### Встановлення підвісного каркасу

Підвісні каркаси входять лише праворуч або ліворуч. З обома підвісними каркасами слідкуйте за тим, щоб вигини залишались спереду.

1. Спочатку вставте підвісний каркас по центру в заднє гніздо **a**, поки підвісний каркас не буде прилягати до стінки робочої камери, а потім притисніть його назад **b** (мал. **1**).
2. Потім вставте його в переднє гніздо **c**, щоб підвісний каркас прилягав і до цієї стінки робочої камери, після чого притисніть його донизу **d** (мал. **2**).

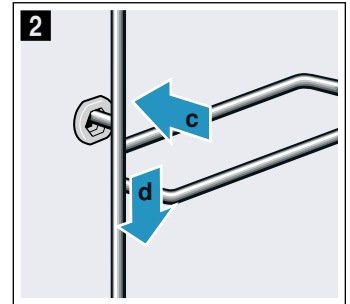
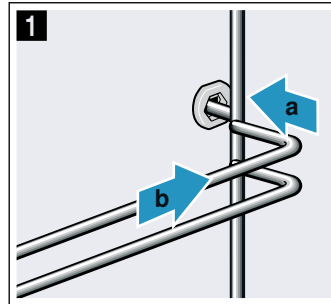

## Дверцята приладу

При регулярному догляді та очищенні прилад тривалий час залишатиметься справним і в робочому стані. Тут Ви дізнаєтесь, як підвішувати дверцята приладу і чистити їх.

### Встановлення та знімання дверцят приладу

Для очищення та демонтажу скла дверцят Ви можете зняти дверцята приладу.

На петлях дверцят приладу є фіксатори. Якщо фіксатор закритий (мал. 1), дверцята приладу заблоковані. Їх не можна демонтувати. Якщо фіксатори для демонтажу дверцят приладу відкриті (мал. 2), заблоковані петлі. Вони не заскачуть.

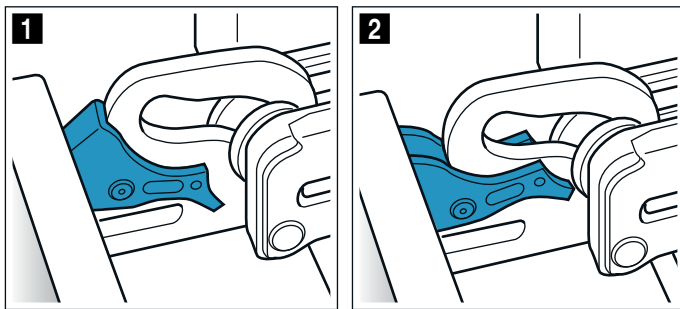

#### ⚠ Попередження Небезпека травмування!

- Якщо шарніри не зафіксовані, вони заскакують із великою силою. Слідкуйте за тим, щоб фіксатори завжди були повністю закриті або при зніманні дверцят приладу повністю відкриті.
- Шарніри дверцят приладу рухаються при відкриванні і закриванні дверцят, що може призвести до защемлення. Не просовуйте руки в область шарнірів.

### Знімання дверцят приладу

1. Повністю відкрийте дверцята приладу та натисніть на них у напрямку приладу.
2. Розщепніть обидва фіксатори праворуч та ліворуч (мал. 1).
3. Закрийте дверцята до упору **a**. Візьміться з обох сторін ліворуч та праворуч **b** і потягніть вгору (мал. 2).

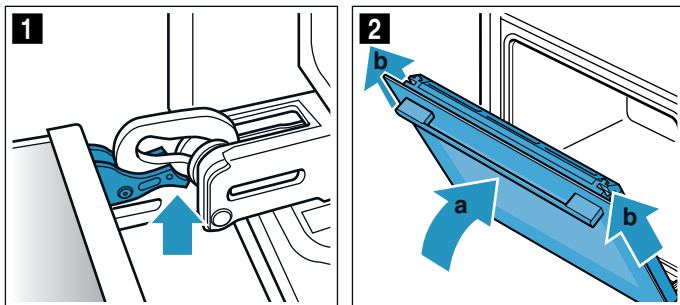

#### ⚠ Попередження – Небезпека травмування!

Деталі всередині дверцят приладу можуть мати гострі краї. Щоб уникнути травмування, монтаж слід виконувати у захисних рукавицях.

### Установлення дверцят приладу

1. Ущільнювач **a** слід притиснути вздовж перфорованого жолоба (мал. 1), оскільки ущільнювач може від'єднатись **a** під час очищення.

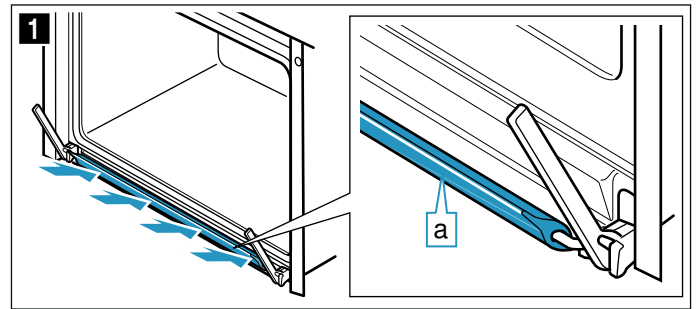

2. Знову установіть дверцята приладу у зворотній послідовності. При встановленні дверцят приладу перевірте, щоб обидві петлі були спрямовані просто в отвір (мал. 2).  
Покладіть обидва шарніри внизу на зовнішній диск і використовуйте їх як напрямні. Слідкуйте за тим, щоб шарніри вставлялись у правильні отвори. Всовування повинно відбуватися легко, без опору. Якщо відчувається опір, перевірте, чи вставлено шарніри у правильні отвори.

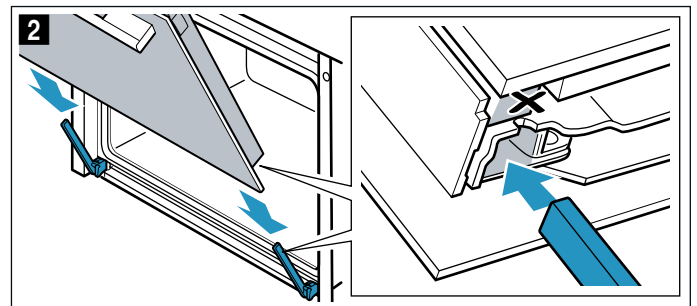

3. Повністю відкрийте дверцята приладу. Знову зацепніть обидва фіксатори (мал. 3).

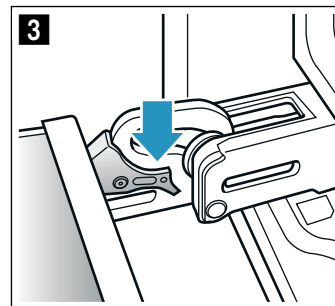

4. Закрийте дверцята робочої камери.

### Зняття захисної панелі дверцят

Вкладки з високоякісної сталі в захисній панелі дверцят можуть змінювати колір. Для того щоб ретельно почистити духову шафу, Ви можете зняти захисну панель.

1. Трохи відкрийте дверцята приладу.
2. Натисніть кришку ліворуч і праворуч (мал. 1).



3. Зніміть захисну панель (мал. 2).  
Обережно закривайте дверцята приладу.

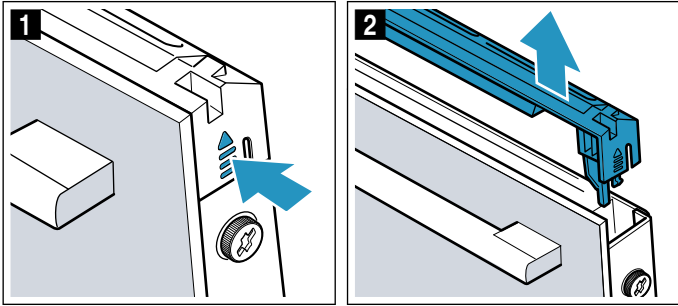

**Вказівка:** Почистіть вкладку з високоякісної сталі в кришці засобом для чищення високоякісної сталі. Інші частини перекриття дверцят почистіть м'яким рушником з мийним розчином.

4. Знову трохи відкрийте дверцята приладу. Встановіть і притисніть кришку до чутного звуку фіксації (мал. 3).

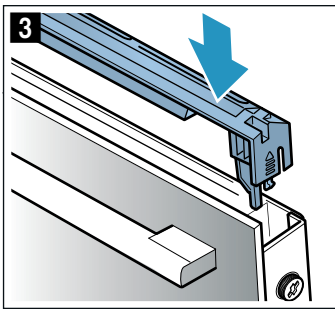

5. Закрийте дверцята.

### Монтаж та демонтаж скла дверцят

Для кращого очищення Ви можете зняти скло з дверцят приладу.

#### **⚠ Попередження** **Небезпека травмування!**

- Подряпане скло дверцят приладу може тріснути. Не використовуйте шкребкі для скла та дряпаючі або абразивні очищувальні засоби.
- Шарніри дверцят приладу рухаються при відкриванні і закриванні дверцят, що може призвести до защемлення. Не просовуйте руки в область шарнірів.
- Деталі всередині дверцят приладу можуть мати гострі краї. Щоб уникнути травмування, монтаж слід виконувати у захисних рукавицях.

#### Демонтаж з приладу

1. Привідкрийте дверцята приладу.
2. Натисніть кришку ліворуч і праворуч (мал. 1).
3. Зніміть захисну панель (мал. 2).

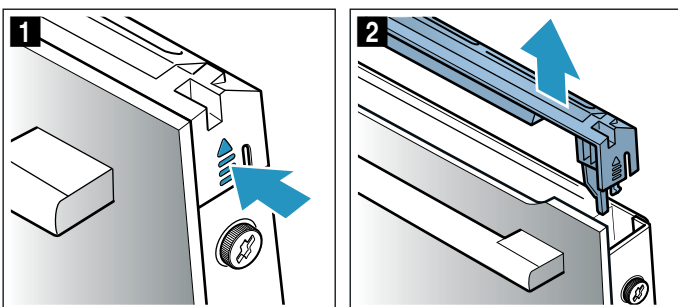

4. Викрутіть на дверцятах приладу ліворуч та праворуч гвинти і вийміть (мал. 3).
5. Перед тим як знову закрити двері, затисніть кілька разів складений кухонний рушник (мал. 4). Переднє скло витягніть вгору і відкладіть на рівну поверхню разом з дверцятами повернутими ручкою вниз.

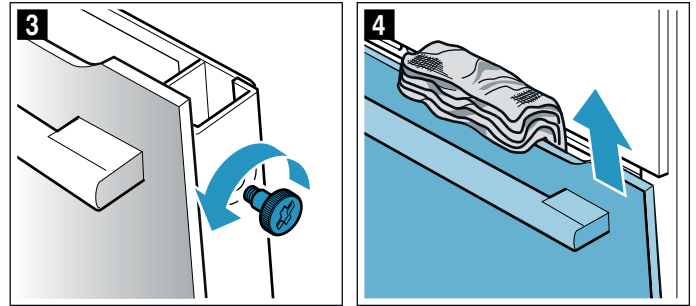

Протріть шибку м'яким рушником з засобом для чищення скла.

#### Встановлення на прилад

1. Введіть передню шибку вниз в кріплення (мал. 1).
2. Закрийте переднє скло так, щоб обидва гачки були напроти отвору (мал. 2).

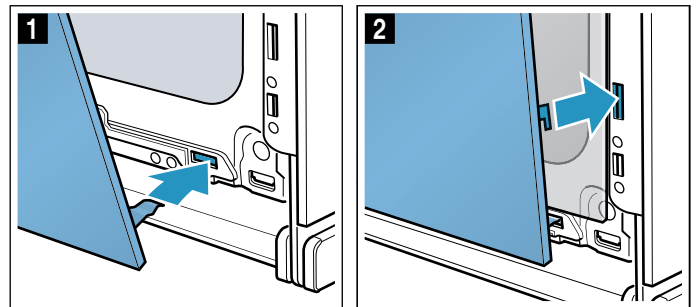

3. Притисніть переднє скло вниз до чутного звуку фіксації (мал. 3).
4. Привідкрийте дверцята приладу і вийміть кухонний рушник.
5. Знову вкрутіть обидва гвинти зліва та справа.
6. Встановіть і притисніть кришку до чутного звуку фіксації (мал. 4).

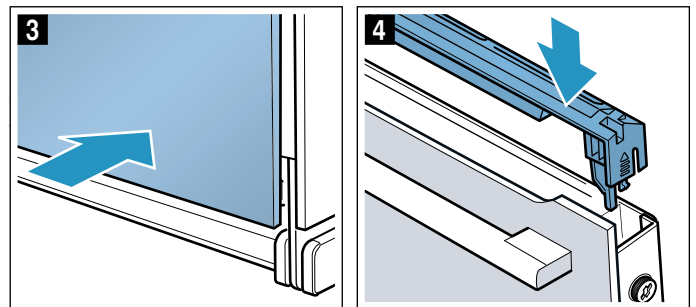

7. Закрийте дверцята.

#### **Увага!**

Робочу камеру можна буде використовувати лише тоді, коли скло буде правильно вмонтоване.

## Що робити у випадку несправності?

Дуже часто несправність спричинена дрібними проблемами. Перед тим як викликати сервісну службу, спробуйте усунути несправність самостійно за допомогою даної таблиці.

**Вказівка:** Якщо страва не вдалася оптимально, подивіться в кінці посібника з використання таблиці. Там Ви знайдете багато порад та вказівок.  
→ "Перевірено для Вас у нашій кулінарній студії" на сторінці 35

### Таблиця несправностей

Для індикації про несправність з E, наприклад, E0111, вимкніть і увімкніть прилад. Коли повідомлення з'явиться знову, подзвоніть у сервісну службу.

Несправність	Можлива причина	Допомога/вказівка
Прилад не функціонує	Несправний запобіжник	Перевірте у розподільному блоці, чи не перегорів запобіжник
	Вимкнення електропостачання	Перевірте, чи працюють інші кухонні прилади
Увімкненим приладом не можна керувати, на дисплеї відображається символ ↔	Активована функція «Блокування від доступу дітей».	Утримуйте натиснутою кнопку ↔, поки не зникне символ ↔
Робоча камера не нагрівається, і на дисплеї відображається повідомлення «Демо-режим увімкнено»	Прилад перебуває у демонстраційному режимі	Вимкніть запобіжник у розподільному блоці і через прибл. 10 секунд увімкніть його знову. Увімкніть прилад і в налаштуваннях оберіть Демо-режим вимкнено.
Прилад не запускається, а на дисплеї відображається «Робоча камера занадто гаряча».	Для обраної страви або виду нагрівання робоча камера занадто гаряча.	Дайте робочій камері охолонути і запустіть знову.
Освітлення робочої камери вийшло з ладу	Несправна світлодіодна лампа	Зверніться до сервісної служби
Режим роботи з парю або видалення накипу не розпочинається або не продовжується	Резервуар для води порожній	Наповнення резервуару
	Панель відкрита	Закрити панель
	Видалення накипу блокує режими роботи з парю	Виконання видалення накипу
	Датчик несправний	Зверніться до сервісної служби
Необхідно виконати ополіскування	Під час видалення накипу подача живлення переривається або прилад вимикається	Після повторного увімкнення двічі виконайте ополіскування приладу
Прилад потребує видалення накипу, але попередньо лічильник не з'явився	Налаштований рівень жорсткості води надто низький	Виконання видалення накипу Перевірте налаштований рівень жорсткості води і при потребі відкоригуйте
Кнопки блимають	Звичайне явище для конденсату за панеллю управління	Щойно конденсат випарується, кнопки припинять блимати
Під час готування на парі страва вийшла надто сухою або надто вологою	Неправильно обрана інтенсивність пари	Збільште або зменште інтенсивність пари
Відображається повідомлення «Наповніть резервуар», хоча резервуар для води заповнений	Панель відкрита	Закрийте панель
	Резервуар для води не зафіксований	Зафіксуйте резервуар для води → "Пара" на сторінці 17
	Датчик несправний	Зверніться до сервісної служби
	Резервуар для води випав. Внаслідок струшування від'єдналися внутрішні деталі резервуару для води, резервуар негерметичний.	Замотуйте новий резервуар для води

### ⚠ Попередження – Небезпека ураження електричним струмом!

Некваліфікований ремонт небезпечний. Ремонтні роботи та заміну пошкоджених з'єднувальних проводів може виконувати тільки кваліфікований фахівець сервісної служби. Якщо прилад несправний, витягніть мережевий штекер з розетки або вимкніть запобіжник у розподільному блоці. Зверніться до сервісної служби.

### ⚠ Попередження – Небезпека травмування!

Ремонтні роботи, виконані неналежним чином, можуть становити небезпеку для користувача. Ніколи не намагайтеся самостійно відремонтувати прилад. Ремонтні роботи може виконувати тільки кваліфікований технік сервісної служби. Якщо прилад несправний, зверніться до сервісної служби.

Панель для виймання резервуару не відкривається	Штепсель не вставлено в розетку.	Під'єднайте прилад до мережі живлення.
	Порушення електропостачання.	Перевірте наявність електропостачання.
	Запобіжник несправний.	Перевірте у розподільному блоці, чи не перегорів запобіжник
	Несправність датчика поля 	Зверніться до сервісної служби За необхідності спустошити резервуар для води: відчинити дверцята, завести пальці під панель праворуч та ліворуч та витягнути панель
При готуванні з вентиляційних отворів виходить пара	Нормальний процес	Неможливо
Під час готування на парі утворюється дуже багато пари	Прилад автоматично калібрується	Нормальний процес
Під час повторного готування на парі утворюється дуже багато вологи	Якщо час готування дуже малий, прилад не встигає провести автоматичне калібрування	Скиньте прилад до заводських налаштувань і повторіть калібрування
При готуванні щось хлопає	Ефект холодного/гарячого при глибокому замороженні, спричинений вологістю пари	Неможливо

## Перевищено максимальну тривалість роботи

Ваш прилад завершує роботу автоматично, якщо тривалість не налаштовано і налаштування тривалий час не змінювалися.

Через який час це трапиться, залежить відвстановленої температури або режиму гриля.

Прилад повідомляє на дисплеї, що роботу буде припинено автоматично. Відповідно робота припиняється.

Щоб знову використовувати прилад, спочатку вимкніть його. Потім знову увімкніть прилад і налаштуйте потрібний режим.

**Порада:** Щоб прилад без потреби не вимикався, наприклад, під час дуже тривалого готування, налаштуйте тривалість. Прилад нагрівається, поки не мине налаштована тривалість.

## Лампа робочої камери

Робоча камера Вашого приладу освітлюється однією або кількома витривалими світлодіодними лампами.

Якщо Ви все ж помітили несправність світлодіодної лампи або плафону – викличте сервісну службу. Забороняється знімати плафон лампи.

## Служба сервісу

Якщо необхідно відремонтувати Ваш прилад, наша сервісна служба завжди до Ваших послуг. Ми завжди знайдемо відповідне рішення, також щоб уникнути зайвих візитів фахівців технічного обслуговування.

### Номер E та FD

При звертанні у сервісну службу завжди повідомляйте повний номер виробу (E-Nr.) і дату випуску (FD-Nr.), щоб отримати кваліфіковану консультацію. Ви знайдете фірмову табличку з номерами при відчиненні дверцят шафи.

На деяких моделях, оснащених парою, ви знайдете фірмову табличку за панеллю.

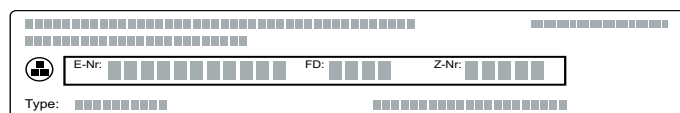

Щоб не шукати довго у разі потреби, ви можете занести сюди дані вашого приладу та телефонні номери сервісної служби.

E-Nr.

FD-Nr.

Сервісна служба 

Зверніть увагу, що виклик техника сервісної служби у випадку, якщо несправність сталась внаслідок недбалого використання, не буде безкоштовним навіть під час терміну дії гарантії.

### Заявка на ремонт та консультація при неполадках

Контактні дані всіх країн Ви знайдете в доданому списку сервісних центрів.

Довіртеся компетентності виробника. Таким чином Ви будете певні, що ремонт Вашого приладу виконується належно підготовленим техніком сервісної служби із використанням оригінальних запасних деталей.

## Страви

В режимі роботи «Страви» можна готувати різні страви. Пристрій обирає для Вас оптимальні налаштування.

Для отримання оптимального результату, робоча камера не повинна бути занадто гарячою для обраної страви. У цьому випадку на дисплеї відображається повідомлення. Дайте робочій камері охолонути і запустіть знову.

### Вказівки щодо налаштувань

- Результат готування залежить від якості продуктів та розміру і виду посуду. Для оптимального результату готування використовуйте лише свіжі продукти та м'ясо щойно виїняте з холодильника. Для страв глибокого замороження використовуйте лише продукти, безпосередньо виїняті з морозильної камери.
- Для окремих страв пропонується температура, вид нагрівання та тривалість приготування. Температуру та тривалість приготування можна змінювати за Вашими потребами.
- Для інших страв потрібно вводити вагу. Завжди зазначайте загальну вагу, якщо тільки пристрій не запитує іншу. В цьому випадку пристрій виконує налаштування часу та температури самостійно. Встановлювати вагу поза межами передбаченого діапазону ваги неможливо.
- При смаженні страв, для яких пристрій виконує вибір температури, можна зберегти температуру до 300 °C. Тому слідкуйте, щоб використовувався достатньо жаростійкий посуд.
- Вам надаються вказівки, наприклад, щодо посуду, рівня встановлення або додавання рідини до м'яса. Для окремих страв під час приготування, наприклад, потрібно перевернути або перемішати. Повідомлення про це відображається на дисплеї невдовзі після запуску. Сигнал своєчасно нагадає Вам.
- Вказівки щодо придатного посуду та порад і підказок для приготування див. в кінці посібника з використання. → "Перевірено для Вас у нашій кулінарній студії" на сторінці 35

### Пара

Під час готування деяких страв функція пари активується автоматично. Загальні вказівки щодо функції пари наведені у відповідному розділі. → "Пара" на сторінці 17

Після запуску відображається тривалість готування. Відлік починається лише після досягнення встановленої температури.

### ⚠ Попередження – Небезпека опіку!

Під час відкриття дверцят приладу може виходити гаряча пара. У залежності від температури пара може бути невидимою. Під час відкриття приладу не стійте надто близько до нього. Обережно відчиніть дверцята приладу. Не підпускайте дітей до нього.

## Вибір страви

Страви розділені за типовою структурою:

- Категорія
- Страва
- Страва

У таблиці нижче наведені категорії та страви, що належать до них. У кожній категорії Ви знайдете одну або декілька страв.

Категорії	Страви
Пиріг	Пирого у формах
	Пирого на деку для випікання:
	Дрібне печиво
	Печиво домашнє
Хліб, булочки	Хліб
	Булочки
Піці, пікантні пироги	Піца
	Пікантні пироги, французький пиріг кіш
Запіканки, суфле	Запіканка, пікантні, свіжі, готові інгредієнти
	Лазанья, свіжа
	Запіканка з картоплі, сирі інгредієнти, 4 см заввишки
	Запіканка, солодка, свіжа
Заморожені продукти	Суфле у порційних формочках
	Піца
	Булочки
	Запіканки
	Напівфабрикати з картоплі
	Птиця, риба
Птиця	Овочі
	Курча
	Качка, гуска
М'ясо	Індичка
	Свинина
	Яловичина
	Телятина
	Ягнятина
	Дичина
	М'ясні страви
Риба	Риба, ціла тушка
	Рибне філе
	Рибні страви
	Морепродукти
Гарніри, овочі	Овочі
	Картопля
	Рис
	Крупи
	Бобові
	Макарони, галушки
Десерти, компот	Яйця
	Десерти, компот

Категорії	Страви
Консервування, віджимання соку, стерилізація	Консервування
	Віджимання соку
	Дитячі пляшечки, стерилізація
Підігрівання, випікання	Овочі
	Меню
	Випічка
	Гарніри
Розморожування страв	Фрукти, овочі

## Налаштування страви

Ви зможете налаштувати кожен етап обраної страви. Торкніться поля «Далі».

1. Натисніть кнопку menu. Відкривається меню режимів роботи.
2. Оберіть режим роботи «Страви». На дисплеї з'являється перша категорія.
3. Оберіть перемикачем потрібну категорію.
4. Торкніться поля «Далі».
5. За допомогою перемикача оберіть страву.
6. Торкніться поля «Далі».
7. Оберіть перемикачем страву.
8. Торкніться поля «Далі».
9. За допомогою перемикача встановіть вагу.  
**Вказівка:** Торкнувшись поля «Порада», Ви отримуєте інформацію щодо рівня встановлення, посуду, тощо
10. Розпочніть за допомогою кнопки start/stop

## Налаштування завершено

Лунає сигнал. У рядку статусу написано «Завершено». Духова шафа перестає нагріватися. Ви можете вимкнути сигнал завчасно за допомогою кнопки ☺.

Якщо результати приготування незадовільні, можна ще продовжити час приготування. Торкніться поля «Додаткове приготування». Пропонується тривалість, яку Ви можете змінити.

Якщо Ви задоволені результатом приготування, торкніться напису Завершити. На дисплеї відобразиться «Смачного!».

## Переривання настройки

Натисніть кнопку «on/off». Всі параметри видалено. Ви можете задати параметри заново.

## Перенесення часу закінчення роботи

У деяких програмах є можливість змінити час закінчення. Можливості перевстановлення часу закінчення програми можна переглянути у налаштуваннях таймера. → "Установки таймера" на сторінці 21

Після налаштування часу закінчення дисплей переключається в Час затримки. В рядку статусу відображається час, коли буде закінчено роботу. Зміна установок неможлива. Будь ласка, не забудьте, що продукти, які легко псуються, не повинні надовго залишатися у робочій камері.

## Перевірено для Вас у нашій кулінарній студії

Тут Ви знайдете великий вибір страв та оптимальні параметри для них. Ми розкажемо Вам, які види нагрівання та температура найкраще пасують для Вашої страви. Ви отримаєте поради щодо приладдя та рівня, на якому повинна готуватися страва. Поради щодо посуду та готування Вашої страви.

**Вказівка:** При готуванні продуктів у робочій камері може виникати багато водяної пари. Ваш прилад дуже енергоефективний і під час роботи видає незначну кількість теплоти назовні. У зв'язку з великою різницею температур між температурою всередині приладу та зовнішніми деталями приладу може осідати конденсат на дверцятах, панелі управління та сусідніх фронтальних поверхнях. Це нормальне фізичне явище. Попереднім розігріванням або обережним відкриванням дверцят можна запобігти утворенню конденсату. Під час готування на парі або в іншому режимі з парою бажано, щоб у робочій камері виникало багато водяної пари. Після готування протирайте робочу камеру після її охолодження.

## Силіконові форми

Для оптимального результату приготування рекомендуємо темні форми для випікання з металу.

Якщо Ви все ж бажаєте застосувати силіконові форми, будь-ласка, уважно ознайомтеся з настановами та рецептами виробника. Найчастіше силіконові форми менші за звичайні. Тому може відрізнятися потрібна кількість та інгредієнти рецепту.

Силіконові форми не підходять для готування з подачею пари та готування на парі.

## Пироги та дрібне печиво

Ваш прилад має чисельні види нагрівання для приготування пирогів та дрібного печива. В таблицях налаштування див. оптимальні налаштування для багатьох страв.

Також дотримуйтеся вказівок у розділі для сходження тіста.

Використовуйте лише оригінальне приладдя свого пристрою. Воно оптимально узгоджене з робочою камерою та режимами роботи.

## Випікання на парі

Випічка певного типу (наприклад, випічка з дріжджового тіста) під час готування з парою вкривається хрусткою скоринкою та стає гладенькою. Випічка менше висушується.

Випікання з парою можливе лише на одному рівні встановлення.

Деякі страви виходять краще, коли їх випікати в кілька етапів. Це зазначено в таблиці.

## Рівні встановлення

Використовуйте зазначені рівні встановлення.



### Випікання на одному рівні

Застосовуйте для випікання на одному рівні наступний рівень встановлення:

- Рівень 1

### Випікання на двох рівнях

Готуйте в режимі «4D-Гаряче повітря». Одночасно вставлена випічка на деку або у формі не повинна бути готовою одночасно.

- Універсальне деко: рівень 3  
Деко для випікання: рівень 1
- Форми на решітці  
перша решітка: рівень 3  
друга решітка: рівень 1

Завдяки одночасному приготуванню страв можна заощадити до 45 відсотків енергії. Встановлюйте форми одна поруч з іншою або зміщено одна над одною у робочій камері.

### Приладдя

Слідкуйте за тим, щоб завжди використовувати відповідне приладдя і правильного його встановлювати.

### Решітка

Встановіть решітку відкритою частиною до дверцят приладу, а вигином - донизу. Завжди ставте посуд та форми на решітку.

### Універсальне деко або деко для випікання

Обережно встановіть універсальне деко або деко для випікання до упору, скосом до дверцят приладу.

Для соковитих пирогів застосовуйте універсальне деко, щоб не забруднювати робочу камеру соком, що виливається.

### Форми для випікання

Найкраще підходять темні форми для випікання, виготовлені з металу.

Білі жерстяні форми, керамічні форми та скляні форми продовжують час випікання, і випічка підрум'янюється нерівномірно.

Для випікання з парою форми для випікання повинні бути термо- та паростійкими.

### Папір для випікання

Застосовуйте лише придатний до обраної температури папір для випікання. Намагайтеся відрізати папір врівень.

### Рекомендовані значення налаштування

У таблиці Ви знайдете оптимальні види нагрівання для різної випічки. Температура і тривалість випікання залежать від властивостей та кількості тіста. Тому вказані зони регулювання параметрів. Спочатку спробуйте випікати при нижчій температурі. При нижчій температурі випічка підрум'янюється більш рівномірно. Якщо виникне потреба, встановіть наступного разу більш високу температуру.

**Вказівка:** Час випікання не можна скоротити, встановивши більш високу температуру. Пирогов або дрібне печиво виглядають зовні готовими, але не пропечені всередині.



Значення налаштування стосуються страв, що ставляться в холодну робочу камеру. Таким чином Ви заощадите до 20 відсотків енергії. Якщо Ви перед готуванням розігріваєте духову шафу, то час готування можна скоротити на кілька хвилин.

Для обраних страв потрібне попереднє розігрівання, воно зазначене у таблиці. Ставте страву та приладдя у робочу камеру лише після її розігріву.

Якщо бажаєте випікати за власним рецептом, орієнтуйтеся на подібну випічку в таблиці. Додаткову інформацію Ви знайдете у розділі «Поради щодо випікання» додатку до цієї таблиці.









Вийміть з робочої камери непотрібне приладдя та посуд. Таким чином Ви отримаєте оптимальний результат готування та заощадите до 20 відсотків енергії.

Види нагрівання, що використовуються:

-  4D-гаряче повітря
-  Верхнє/нижнє нагрівання
-  Режим піци

Рівні інтенсивності подачі пари подані в таблиці у вигляді чисел:

- 1 = низький
- 2 = середній
- 3 = високий

Страва	Приладдя/посуд	Рівень встановлення	Вид нагрівання	Температура, °C	Інтенсивність подачі пари	Тривалість, хв
<b>Кекси/пирогов у формах</b>						
Кекс, простий	Форма-кошик або прямокутна форма	1		150-170	-	55-70
Кекс, простий	Форма-кошик або прямокутна форма	1		150-160	1	50-70
Кекс, ніжний	Форма-кошик або прямокутна форма	1		150-170	-	60-80
Здобний фруктовий пиріг, ніжний	Висока форма для кексу / рознімна форма	1		160-180	-	45-60
Здобна основа торта	Форма для основи торта	1		150-170	-	20-40
Здобна основа торта	Форма для основи торта	2		160-170	1	25-35
Фруктовий або сирний торт на основі з пісочного тіста	Рознімна форма діаметром 26 см	1		170-180	-	60-80
Швейцарський пиріг	Деко для піци	1		190-210	-	40-55
* Попереднє розігрівання						
** Попередньо розігрівайте протягом 5 хвилин, не використовуючи функцію швидкого нагрівання						

Страва	Приладдя/посуд	Рівень установлення	Вид нагрівання	Температура, °C	Інтенсивність подачі пари	Тривалість, хв
Тарт	Форма для тартів, чорна бляха	1	☉	190-210	-	25-40
Дріжджовий кекс	Висока форма для кексу	1	☉	150-160	-	65-75
Дріжджовий кекс	Висока форма для кексу	1	☉	150-160	1	60-70
Пиріг із дріжджового тіста в рознімній формі	Рознімна форма діаметром 28 см	1	☉	150-160	-	25-35
Пиріг із дріжджового тіста в рознімній формі	Рознімна форма діаметром 28 см	1	☉	160-170	2	25-35
Бісквітна основа, 2 яйця	Форма для основи торта	1	☐	170-180	-	20-30
Бісквітна основа, 2 яйця	Форма для основи торта	1	☉	150-160	1	25-35
Бісквітний торт, 3 яйця	Рознімна форма діаметром 26 см	1	☐	160-170*	-	25-35
Бісквітний торт, 3 яйця	Рознімна форма діаметром 26 см	1	☉	150-160	1	10
					-	20-30
Бісквітний торт, 6 яєць	Рознімна форма діаметром 28 см	1	☉	150-170*	-	30-50
Бісквітний торт, 6 яєць	Рознімна форма діаметром 28 см	1	☉	150-160	1	10
					-	25-35
<b>Кекси/пирого на деко</b>						
Кекс із відкритою начинкою	Деко для випікання	1	☐	160-180	-	20-40
Кекс із відкритою начинкою	Деко для випікання	1	☉	160-170	1	30-40
Кекс, 2 рівні	Універсальне деко та деко для випікання	3+1	☉	150-170	-	35-50
Пиріг із пісочного тіста із сухою відкритою начинкою	Деко для випікання	1	☐	170-190	-	25-40
Пиріг із пісочного тіста із сухою відкритою начинкою, 2 рівні	Універсальне деко та деко для випікання	3+1	☉	150-170	-	40-55
Пиріг із пісочного тіста із соковитою відкритою начинкою	Універсальне деко	1	☐	160-180	-	60-80
Швейцарський пиріг	Універсальне деко	1	☉	180-200	-	45-50
Пиріг із дріжджового тіста із сухою відкритою начинкою	Деко для випікання	1	☐	160-180	-	15-25
Пиріг із дріжджового тіста із сухою відкритою начинкою	Деко для випікання	1	☉	150-160	1	25-35
Пиріг із дріжджового тіста із соковитою відкритою начинкою	Універсальне деко	1	☐	180-200	-	30-45
Пиріг із дріжджового тіста із сухою відкритою начинкою, 2 рівні	Універсальне деко та деко для випікання	3+1	☉	160-170	-	25-35
Пиріг із дріжджового тіста із соковитою відкритою начинкою, 2 рівні	Універсальне деко та деко для випікання	3+1	☉	150-160	-	45-60
Плетеник, «віночок» із дріжджового тіста	Деко для випікання	1	☉	150-160	-	35-45
Плетеник, «віночок» із дріжджового тіста	Деко для випікання	1	☉	150-170	2	30-40
Бісквітний рулет	Деко для випікання	1	☐	190-210*	-	10-15
Бісквітний рулет	Деко для випікання	1	☉	190-210*	1	10-15
Різдвяний кекс, 500 г борошна	Універсальне деко	1	☉	150-160	-	50-60
Різдвяний кекс, 500 г борошна	Універсальне деко	1	☉	140-150	2	80-90
Струдель, солодкий	Універсальне деко	1	☉	170-180	-	40-60
Струдель, солодкий	Універсальне деко	1	☉	180-190	2	50-60
Струдель, заморожений	Універсальне деко	1	☉	190-210	-	35-50

\* Попереднє розігрівання

\*\* Попередньо розігрівайте протягом 5 хвилин, не використовуючи функцію швидкого нагрівання

Страва	Приладдя/посуд	Рівень установлення	Вид нагрівання	Температура, °C	Інтенсивність подачі пари	Тривалість, хв
Струдель, заморожений	Універсальне деко	1	☉	180-190	1	35-45
<b>Дрібне печиво</b>						
Міні-тістечка	Деко для випікання	1	☐	160**	-	25-35
Міні-тістечка	Деко для випікання	1	☉	150**	-	25-35
Міні-тістечка, 2 рівні	Універсальне деко та деко для випікання	3+1	☉	150**	-	25-35
Маленькі кекси	Деко для маленьких кексів	1	☐	170-190	-	15-30
Маленькі кекси	Деко для маленьких кексів	1	☉	150-160	1	25-30
Маленькі кекси, 2 рівні	Дека для маленьких кексів	3+1	☉	150-170*	-	20-30
Дрібне дріжджове печиво	Деко для випікання	1	☐	160-170	-	30-40
Дрібне дріжджове печиво	Деко для випікання	1	☉	160-180	2	25-35
Печиво з листового тіста	Деко для випікання	2	☉	170-190*	-	20-45
Печиво з листового тіста	Деко для випікання	1	☉	200-220*	1	15-25
Печиво з листового тіста, 2 рівні	Універсальне деко та деко для випікання	3+1	☉	170-190*	-	20-45
Печиво із заварного тіста	Деко для випікання	1	☐	200-220	-	30-45
Печиво із заварного тіста	Деко для випікання	1	☉	200-220*	1	25-35
Печиво з листового дріжджового тіста	Деко для випікання	1	☉	160-180	-	20-30
Печиво з листового дріжджового тіста	Деко для випікання	1	☉	160-180	2	25-35
<b>Домашнє печиво</b>						
Фігурне печиво	Деко для випікання	1	☐	150-160**	-	25-40
Фігурне печиво	Деко для випікання	1	☉	140-150**	-	25-40
Фігурне печиво, 2 рівні	Універсальне деко та деко для випікання	3+1	☉	140-150**	-	30-40
Домашнє печиво	Деко для випікання	2	☉	140-160	-	15-30
Домашнє печиво, 2 рівні	Універсальне деко та деко для випікання	3+1	☉	130-150	-	20-35
Безе	Деко для випікання	2	☉	90-100*	-	100-130
Безе, 2 рівні	Універсальне деко та деко для випікання	3+1	☉	90-100*	-	100-150
Мигдалеві тістечка	Деко для випікання	2	☉	90-110	-	20-40
Мигдалеві тістечка, 2 рівні	Універсальне деко та деко для випікання	3+1	☉	90-110	-	20-40

\* Попереднє розігрівання

\*\* Попередньо розігрівайте протягом 5 хвилин, не використовуючи функцію швидкого нагрівання

### Поради для пирогів та дрібного печива

Ви хочете визначити, чи пропікся пиріг.	Проколить дерев'яною паличкою у найвищій точці пирога. Якщо тісто не прилипає до палички, значить, пиріг готовий.
Пиріг осідає.	Наступного разу додавайте менше рідини. Або налаштуйте температуру на 10 °C нижче та продовжіть час випікання. Дотримуйтеся зазначених інгредієнтів та вказівок щодо приготування у рецепті.
Пиріг добре піднявся посередині, але недостатньо по краях.	Змащуйте лише дно рознімної форми. Після випікання обережно відділіть пиріг ножом.
Фруктовий сік витікає з пирога.	Наступного разу використовуйте універсальне деко.
Дрібне печиво злипається при випіканні.	Між окремим печивом повинна бути відстань прибл. 2 см. Тоді буде достатньо місця, щоб печиво гарно піднялося та потемнішало з усіх боків.
Пиріг надто сухий.	Налаштуйте температуру на 10 °C вище та скоротіть час випікання.
Пиріг загалом занадто світлий.	Якщо рівень встановлення та приладдя правильні, тоді підвищте при потребі температуру або продовжте час випікання.

Пиріг вгорі занадто світлий, але темний знизу.	Наступного разу встановіть на рівень вище.
Пиріг вгорі занадто темний, але світлий знизу.	Наступного разу встановіть на рівень нижче. Оберіть нижчу температуру і продовжіть час випікання.
Пиріг у формі занадто темний ззаду	Ставте форму для випікання не просто до задньої стінки приладу, а посередині приладдя.
Пиріг загалом занадто темний.	Обирайте наступного разу нижчу температуру і продовжуйте при потребі час випікання.
Випічка потемнішала нерівномірно.	Оберіть трохи нижчу температуру. На циркуляцію повітря впливає навіть папір для випікання, який виходить за крайки форми для випікання. Намагайтеся відрізати папір врівень. Слідкуйте за тим, щоб форма для випікання не знаходилась безпосередньо перед отворами задньої стінки робочої камери. При випіканні дрібного печива по можливості використовувати однакові розмір та товщину.
Ви випікали на декількох рівнях. На верхньому деку випічка темніше, ніж на нижньому.	Для випікання на більшій кількості рівнів завжди застосовуйте режим «4D-Гаряче повітря». Одночасно вставлена випічка на деку або у формі не повинна бути готовою одночасно.
Пиріг виглядає добре, але всередині не пропечений.	Випікайте при нижчій температурі трохи довше і при потребі додавайте менше рідини. Якщо Ви плануєте зробити пиріг із соковитою начинкою, спочатку слід спекти нижній корж. Потім посипте його мигдалем або панірувальним борошном та викладіть начинку.
Пиріг не відстає від форми при вийманні.	Після випікання дайте пирогу охолонути протягом 5–10 хвилин. Якщо його все ще не вдається вийняти з форми, ножом обережно відокремте його по краях від форми. Знову переверніть пиріг і декілька разів накрийте форму вологим, холодним рушником. Наступного разу змажте форму жиром і посипте панірувальним борошном.

## Хліб та булочки

У вашого приладу багато видів нагрівання для випікання хліба та булочок. В таблицях налаштування див. оптимальні налаштування для багатьох страв.

Також дотримуйтеся вказівок у розділі для сходження тіста.

Використовуйте лише оригінальне приладдя свого пристрою. Воно оптимально узгоджене з робочою камерою та режимами роботи.

### Випікання на парі

Хліб та булочки під час готування з парою вкриваються хрусткою скоринкою та стають гладенькими. Випічка менше висушується.

Випікання з парою можливе лише на одному рівні встановлення.

### Рівні встановлення

Використовуйте зазначені рівні встановлення.

#### Випікання на одному рівні

Застосовуйте для випікання на одному рівні наступний рівень встановлення:

- Рівень 1

#### Випікання на двох рівнях

Готуйте в режимі «4D-Гаряче повітря». Одночасно вставлена випічка на деку або у формі не повинна бути готовою одночасно.

- Універсальне деко: рівень 3  
Деко для випікання: рівень 1
- Форми на решітці  
перша решітка: рівень 3  
друга решітка: рівень 1

Завдяки одночасному приготуванню страв можна заощадити до 45 відсотків енергії. Встановлюйте форми одна поруч з іншою або зміщено одна над одною у робочій камері.

## Приладдя

Слідкуйте за тим, щоб завжди використовувати відповідне приладдя і правильного його встановлювати.

### Решітка

Встановіть решітку відкритою частиною до дверцят приладу, а вигином - донизу. Завжди ставте посуд та форми на решітку.

### Універсальне деко або деко для випікання

Обережно встановіть універсальне деко або деко для випікання до упору, скосом до дверцят приладу.

### Форми для випікання

Найкраще підходять темні форми для випікання, виготовлені з металу.

Білі жерстяні форми, керамічні форми та скляні форми продовжують час випікання, і випічка підрум'янюється нерівномірно.

Для випікання з парою форми для випікання повинні бути термо- та паростійкими.

### Папір для випікання

Застосовуйте лише придатний до обраної температури папір для випікання. Намагайтеся відрізати папір врівень.

### Заморожені продукти

Не використовуйте заморожені продукти, якщо вони дуже сильно покриті льодом. Видаліть лід зі страви.

Заморожені продукти попередньо пропечені частково нерівномірно. Неріномірне підрум'янювання також зберігається після випікання.

### Рекомендовані значення налаштування

У таблиці ви знайдете оптимальний вид нагрівання для різних видів хліба та булочок. Температура і тривалість випікання залежать від властивостей та кількості тіста. Тому вказана зона регулювання параметрів. Спочатку спробуйте випікати при нижчій температурі. При нижчій температурі випічка підрум'янюється більш рівномірно. Якщо виникне потреба, встановіть наступного разу більш високу температуру.

**Вказівка:** Час випікання не можна скоротити, встановивши більш високу температуру. Хліб або булочки виглядають зовні готовими, але не пропечені всередині.

Значення налаштування стосуються страв, що ставляться в холодну робочу камеру. Таким чином Ви заощадите до 20 відсотків енергії. Якщо Ви перед готуванням розігріваєте духову шафу, то час готування можна скоротити на кілька хвилин.

Для обраних страв потрібне попереднє розігрівання, воно зазначене у таблиці. Ставте страву та приладдя у робочу камеру лише після її розігріву. Деякі страви виходять краще, якщо їх випікати в кілька етапів. Це зазначено в таблиці.

Параметри для хлібного тіста чинні для приготування тіста як на деку для випікання, так і у прямокутній формі.





Якщо бажаєте випікати за власним рецептом, орієнтуйтеся на подібну випічку в таблиці.

Вийміть з робочої камери непотрібне приладдя та посуд. Таким чином Ви отримаєте оптимальний результат готування та заощадите до 20 відсотків енергії.

### Увага!















Ніколи не лейте воду у гарячу робочу камеру і не ставте посуд з водою на дно робочої камери. Через зміну температури може пошкодитись емаль.

Види нагрівання, що використовуються:

-  4D-гаряче повітря
-  Верхнє/нижнє нагрівання
-  Гриль з конвекцією
-  Гриль, велика площа нагрівання
-  Гриль, мала площа нагрівання















Рівні інтенсивності подачі пари подані в таблиці у вигляді чисел:

- 1 = низький
- 2 = середній
- 3 = високий

Страва	Приладдя	Рівень установлення	Вид нагрівання	Температура, °C / режим гриля	Інтенсивність подачі пари	Тривалість, хв
<b>Хліб</b>						
Білий хліб, 750 г	Універсальне деко або прямокутна форма	1		210-220*	-	10-15
				180-190	-	25-35
Білий хліб, 750 г	Універсальне деко або прямокутна форма	1		210-220	3	10-15
				180-190	-	25-35
Хліб із кількох видів борошна, 1,5 кг	Універсальне деко або прямокутна форма	1		210-220*	-	10-15
				180-190	-	40-50
Хліб із кількох видів борошна, 1,5 кг	Універсальне деко або прямокутна форма	1		210-220	3	10-15
				180-190	-	45-55
Хліб із зерна грубого помелу, 1 кг	Універсальне деко	1		210-220*	-	10-15
				180-190	-	40-50
Хліб із зерна грубого помелу, 1 кг	Універсальне деко	1		210-220	3	10-15
				180-190	-	40-50
Коржі з прісного тіста	Універсальне деко	1		220-240	-	25-35
Коржі з прісного тіста	Універсальне деко	2		220-230	3	20-30
<b>Булочки</b>						
Булочки або багети, попередньо випечені	Універсальне деко	2		200-220	-	10-20
Булочки або багети, попередньо випечені	Деко для випікання	2		200-220	2	10-20
Булочки, солодкі, свіжі	Деко для випікання	1		170-180*	-	15-25
Булочки, солодкі, свіжі	Деко для випікання	1		160-170	3	25-35
Булочки, солодкі, свіжі, 2 рівні	Універсальне деко та деко для випікання	3+1		150-160*	-	20-30
Булочки, свіжі	Деко для випікання	1		180-200	-	25-35

\* Попереднє розігрівання



Страва	Приладдя	Рівень установлення	Вид нагрівання	Температура, °C / режим гриля	Інтенсивність подачі пари	Тривалість, хв
Булочки, свіжі	Деко для випікання	1		200-220	2	20-25
Багет, попередньо випечений, охолоджений	Універсальне деко	2		200-220	-	10-20
Багет, попередньо випечений, охолоджений	Деко для випікання	2		200-220	2	10-20
Булочки, багети, освіження	Решітка	1		150-160*	-	10-20
<b>Булочки, заморожені</b>						
Булочки або багети, попередньо випечені	Універсальне деко	2		200-220	-	15-25
Булочки або багети, попередньо випечені	Деко для випікання	2		180-200	1	15-25
Хрусткі солоні калачики, дрібні хлібні вироби	Решітка	1		220-240	-	15-25
Хрусткі солоні калачики, дрібні хлібні вироби	Деко для випікання	2		210-230	1	18-25
Круасани, дрібні хлібні вироби	Деко для випікання	1		150-170*	-	20-35
Круасани, дрібні хлібні вироби	Деко для випікання	1		180-200	1	20-30
Булочки, багети, освіження	Решітка	1		160-170*	-	10-20
<b>Тости</b>						
Запікання тостів, 4 шт.	Решітка	2		3	-	5-15
Запікання тостів, 12 шт.	Решітка	2		250	-	5-15
Підсмажування тостів	Решітка	3		3	-	3-6
* Попереднє розігрівання						

## Піца, французький пиріг і пікантні пироги

Ваш прилад має чисельні види нагрівання для приготування піци, французький пиріг та пікантні пироги. В таблицях налаштування див. оптимальні налаштування для багатьох страв.

Також дотримуйтеся вказівок у розділі для сходження тіста.

Використовуйте лише оригінальне приладдя свого пристрою. Воно оптимально узгоджене з робочою камерою та режимами роботи.

### Випікання на парі

Випічка певного типу (наприклад, випічка з дріжджового тіста) під час готування з парою вкривається хрусткою скоринкою та стає гладенькою. Випічка менше висушується.

Випікання з парою можливе лише на одному рівні встановлення.

### Рівні встановлення

Використовуйте зазначені рівні встановлення.

### Випікання на одному рівні

Застосовуйте для випікання на одному рівні наступний рівень встановлення:

- Рівень 1

### Випікання на двох рівнях

Готуйте в режимі «4D-Гаряче повітря». Одночасно вставлена випічка на деко або у формі не повинна бути готовою одночасно.

- Універсальне деко: рівень 3  
Деко для випікання: рівень 1
- Форми на решітці  
перша решітка: рівень 3  
друга решітка: рівень 1

Завдяки одночасному приготуванню страв можна заощадити до 45 відсотків енергії. Встановлюйте форми одна поруч з іншою або зміщено одна над одною у робочій камері.

### Приладдя

Слідкуйте за тим, щоб завжди використовувати відповідне приладдя і правильного його встановлювати.

### Решітка

Встановіть решітку відкритою частиною до дверцят приладу, а вигином - донизу. Завжди ставте посуд та форми на решітку.

### Універсальне деко або деко для випікання

Обережно встановіть універсальне деко або деко для випікання до упору, скосом до дверцят приладу.

Використовуйте для піци з великою кількістю начинки універсальне деко.

### Форми для випікання

Найкраще підходять темні форми для випікання, виготовлені з металу.

Білі жерстяні форми, керамічні форми та скляні форми продовжують час випікання, і випічка підрум'янюється нерівномірно.

Для випікання з парою форми для випікання повинні бути термо- та паростійкими.

### Папір для випікання

Застосовуйте лише придатний до обраної температури папір для випікання. Намагайтеся відрізати папір врівень.

### Заморожені продукти

Не використовуйте заморожені продукти, якщо вони дуже сильно покриті льодом. Видаліть лід зі страви.

Заморожені продукти попередньо пропечені частково нерівномірно. Нерівномірне підрум'янювання також зберігається після випікання.

### Рекомендовані значення налаштування

У таблиці ви знайдете оптимальний вид нагрівання для різних страв. Температура і тривалість випікання залежать від властивостей та кількості тіста. Тому вказана зона регулювання параметрів. Спочатку спробуйте випікати при нижчій температурі. При нижчій температурі випічка підрум'янюється більш рівномірно. Якщо виникне потреба, встановіть наступного разу більш високу температуру.

**Вказівка:** Час випікання не можна скоротити, встановивши більш високу температуру. Страва виглядає зовні готовою, але не пропеченою всередині.





Значення налаштування стосуються страв, що ставляться в холодну робочу камеру. Таким чином Ви заощадите до 20 відсотків енергії. Якщо Ви перед готуванням розігріваєте духову шафу, то час готування можна скоротити на кілька хвилин.

Для обраних страв потрібне попереднє розігрівання, воно зазначене у таблиці. Ставте страву та приладдя у робочу камеру лише після її розігріву.

Якщо бажаєте випікати за власним рецептом, орієнтуйтеся на подібну випічку в таблиці.



















Вийміть з робочої камери непотрібне приладдя та посуд. Таким чином Ви отримаєте оптимальний результат готування та заощадите до 20 відсотків енергії.

Види нагрівання, що використовуються:

-  4D-гаряче повітря
-  Верхнє/нижнє нагрівання
-  Режим піци
-  Функція coolStart

Рівні інтенсивності пари подані в таблиці у вигляді чисел:

- 1 = низький
- 2 = середній
- 3 = високий

Страва	Акcesуари	Рівень встановлення	Вид нагрівання	Температура, °C	Інтенсивність пари	Тривалість, хв.
<b>Піца</b>						
Піца, свіжі інгредієнти	Деко для випікання	1		200-220	-	20-30
Піца, свіжа, 2 рівні	Універсальне деко + деко для випікання	3+1		180-200	-	35-45
Піца, свіжа, тонкий корж	Форма для піци	1		210-230	-	20-30
Піца, охолоджена	Решітка	1		210-230	-	10-20
<b>Піца, заморожена</b>						
Піца, на тонкому тісті, 1 шт.**	Решітка	1		-	-	-
Піца, на тонкому тісті, 2 шт.	Решітка + деко для випікання	3+1		200-220	-	15-25
Піца, на пухкому тісті, 1 шт.**	Решітка	1		-	-	-
Піца, на пухкому тісті 2 шт.	Універсальне деко + решітка	3+1		160-180	-	25-35
Піца-багет	Решітка	1		200-220	-	20-30
Міні-піца**	Універсальне деко	1		-	-	-
<b>Пікантні пироги та французький пиріг</b>						
Пікантні формові пироги	Рознімна форма Ø28 см	1		170-190	-	50-60
Пікантні формові пироги	Рознімна форма Ø28 см	1		180-190	1	65-75
Французький пиріг кіш	Форма для тартів, з чорної бляхи	1		190-210	-	30-45
Французька піца фламкухен	Універсальне деко	1		260-280*	-	10-20
Французька піца фламкухен	Універсальне деко	1		200-220*	2	15-25
Кулебяка	Форма для запіканок	1		190-200	-	40-50
Пиріжки з тунцем	Універсальне деко	1		180-190	-	35-45
Пиріжки з тунцем	Універсальне деко	1		180-190	2	30-40
Турецький пиріг (бьорек)	Універсальне деко	1		180-200	-	35-45

\* попередньо розігріти

\*\* дотримуйтеся даних на пакуванні

## Запіканка і суфле

Ваш прилад має чисельні види нагрівання для приготування запіканок та суфле. В таблицях налаштування див. оптимальні налаштування для багатьох страв.

Використовуйте лише оригінальне приладдя свого пристрою. Воно оптимально узгоджене з робочою камерою та режимами роботи.

### Рівні встановлення

Використовуйте завжди зазначені рівні встановлення.

Можна готувати на одному рівні у формах або з універсальним деком.

- Форми на решітці: рівень 1
- Універсальне деко: рівень 1

Для приготування суфле використовуйте функцію готування на парі. Вам не потрібна водяна баня. Покладіть малі форми на перфорований парозбірник, розмір XL, або на решітку.

Накривайте фольгою продукти, які зазвичай готуються на водяній бані.

Завдяки одночасному приготуванню страв можна заощадити до 45 відсотків енергії. Поставте форми поруч одна з одною в робочу камеру.

### Приладдя

Слідкуйте за тим, щоб завжди використовувати відповідне приладдя і правильного його встановлювати.

### Решітка

Встановіть решітку відкритою частиною до дверцят приладу, а вигином - донизу. Завжди ставте посуд та форми на решітку.

### Універсальне деко

Обережно встановіть універсальне деко до упору, скосом до дверцят приладу.

### Посуд

Застосуйте для приготування запіканок широкий плаский посуд. У вузькому високому посуді приготування цих страв потребує більше часу, і зверху вони будуть більш рум'яними.

Для готування з парою форми повинні бути термо- та паростійкими.

### Рекомендовані значення налаштування

У таблиці ви знайдете оптимальний вид нагрівання для різних видів запіканок та суфле. Температура і тривалість готування залежать від кількості і рецепту. Стан готовності запіканки залежить від її висоти та розміру посуду. Тому вказана зона регулювання параметрів. Спочатку спробуйте випікати за нижчої температури. При нижчій температурі випічка підрум'янюється більш рівномірно. Якщо виникне потреба, встановіть наступного разу вищу температуру.





**Вказівка:** Час готування не можна скоротити вищою температурою. Запіканка або суфле матиме ззовні готовий вигляд, але всередині буде сирого.

Значення налаштування стосуються страв, що ставляться в холодну робочу камеру. Таким чином ви заощадите до 20 відсотків енергії. Якщо Ви перед готуванням розігріваєте духову шафу, то час готування можна скоротити на кілька хвилин.

Якщо бажаєте готувати за власним рецептом, орієнтуйтеся на подібну страву в таблиці.

Вийміть з робочої камери непотрібне приладдя та посуд. Таким чином ви отримаєте оптимальний результат приготування і заощадите до 20 відсотків енергії.

Види нагрівання, що використовуються:

-  4D-гаряче повітря
-  Верхнє/нижнє нагрівання
-  Гриль з конвекцією
-  Режим піци
-  Функція coolStart
-  Готування на парі

Рівні інтенсивності пари подані в таблиці у вигляді чисел:

- 1 = низький
- 2 = середній
- 3 = високий

Страва	Приладдя/посуд	Рівень встановлення	Вид нагрівання	Температура, °C	Інтенсивність пари	Тривалість, хв.
Запіканка, пікантна з готових інгредієнтів	Форма для запіканок	1		200-220	-	35-55
Запіканка, пікантна з готових інгредієнтів	Форма для запіканок	1		160-170	2	40-50
Запіканка, солодка	Форма для запіканок	1		170-190	-	45-60
Лазанья, свіжа, 1 кг	Форма для запіканок	1		160-180	-	50-60
Лазанья, свіжа, 1 кг	Форма для запіканок	1		170-180	2	35-45
Лазанья, заморожена, 400 г**	Універсальне деко	1		-	-	-
Лазанья, заморожена, 400 г	Відкритий посуд	1		180-190	2	40-50
Запіканка з картоплі, свіжі інгредієнти, 4 см заввишки	Форма для запіканок	1		170-180	-	50-60
Запіканка з картоплі, свіжі інгредієнти, 4 см заввишки	Форма для запіканок	1		170-190	2	60-70
Суфле	Форма для запіканок	1		160-170*	-	40-50

\* попередньо розігріти

\*\* дотримуйтеся даних на пакуванні

Страва	Приладдя/посуд	Рівень встановлення	Вид нагрівання	Температура, °C	Інтенсивність пари	Тривалість, хв.
Суфле	Форма для запіканок	1		170-180	2	30-40
Суфле	Порційні формочки	1		100	-	40-45

\* попередньо розігріти  
\*\* дотримуйтеся даних на пакуванні

## Птиця

У приладу є різні види нагрівання для приготування птиці. В таблицях налаштування див. оптимальні налаштування для деяких страв.

### Смаження на решітці

Смаження на решітці особливо підходить для великої птиці або кількох шматків одночасно.

Встановіть універсальне деко з покладеною решіткою на відповідний рівень установаження. Слідкуйте за тим, щоб решітка була правильно покладена на універсальне деко. → "Приладдя" на сторінці 12

Залежно від розміру та виду птиці додайте до ½ л води в універсальне деко. Збирається жир, що скапує. З цієї підливки можна приготувати соус. Також при цьому утворюється менше диму, і робоча камера залишається чистою.

### Смаження у посуді

Використовуйте лише той посуд, який придатний для духової шафи. Перевірте, чи увійде Ваш посуд у робочу камеру.

Краще використовувати скляний посуд. Ставте гарячий скляний посуд на суху підставку. Якщо підставка волога або холодна, скло може тріснути.

Блискуча жаровня з високоякісної сталі або алюмінію віддзеркалює теплоту, як дзеркало, і придатна лише умовно. Птиця готується повільніше та менше підсмажується. Встановлюйте вищу температуру та/або триваліший час готування.

Зверніть увагу на дані виробника до посуду для смаження.

### Відкритий посуд

Для смаження птиці використовуйте краще за все високу форму. Поставте форму на решітку. Якщо немає придатного посуду, використовуйте універсальне деко.

### Закритий посуд

Робоча камера залишається при приготуванні у закритому посуді значно чистішою. Слідкуйте за тим, щоб кришка була правильно встановлена та добре закривалася. Поставте посуд на решітку.

При відкриванні кришки після приготування може виходити дуже гаряча пара. Підніміть кришку позаду, щоб гаряча пара могла відходити подалі від тіла.

Птиця може стати також хрусткою у закритій жаровні. Для цього використовуйте жаровню зі скляною кришкою і встановлюйте вищу температуру.

### Смаження з парю

Окремі страви на парі видаються хрусткішими. Вони стають гладенькими ззовні та менше висихають зсередини.

Застосовуйте відкритий посуд. Посуд повинен бути термо- та паростійким.

Підключайте подачу пари, як вказано в таблиці налаштувань. Деякі страви виходять краще, коли їх випікати в кілька етапів. Це зазначено в таблиці.

### Готування на парі

На відміну від готування з подачею пари шматки птиці бережніше готуються повністю на парі. Тоді вони особливо соковиті. За власним смаком перед готуванням на парі можна обсмажити шматки птиці й таким чином скоротити тривалість готування.

Для більших шматків потрібен довший час розігрівання і довша тривалість готування. Якщо ви використовуєте декілька більших шматків, то збільшується час розігрівання, але не тривалість готування.

Шматки птиці не слід перевертати.

Використовуйте перфорований парозбірник, розмір XL, вставте під нього універсальне деко. Ви також можете використовувати скляний піддон і покласти його на решітку.

### Готування на грилі

Під час готування на грилі дверцята приладу мають бути зачинені. Забороняється готувати на грилі з відчиненими дверцятами приладу.

Покладіть підсмажуваний продукт на решітку. Окрім того, установіть універсальне деко навскісною крайкою до дверцят приладу принаймні на одному рівні нижче. Жир, що стікатиме, буде вловлюватися.

Для готування на грилі рекомендується вибирати шматки приблизно однакової товщини та ваги. У такому випадку вони підсмажуватимуться рівномірно та зберігатимуть приємну соковитість. Покладіть шматки підсмажуваного продукту просто на решітку.

Перевертайте шматки, що смажаться, за допомогою спеціальних щипців. Якщо штрикати м'ясо виделкою, з нього витече сік, і воно висохне.

### Вказівки

- Нагрівальні елементи гриля постійно вмикаються та вимикаються, це нормально. Частота ввімкнення та вимкнення залежить від вибраного рівня нагрівання.
- Під час готування на грилі може виділятися дим.

### Рекомендовані значення налаштування

У таблиці ви знайдете оптимальний вид нагрівання для птиці. Температура й тривалість приготування залежать від кількості, властивостей та температури продуктів. Тому вказана зона регулювання параметрів. Спочатку спробуйте випікати за нижчої температури. Якщо виникне потреба, встановіть наступного разу вищу температуру.

Параметри діють для встановлення нефаршированої готової до випікання птиці при температурі щойно з холодильника у холодну робочу камеру. Таким чином ви заощадите до 20 відсотків енергії. Якщо Ви перед готуванням розігріваєте духову шафу, то час готування можна скоротити на кілька хвилин.

У таблиці наведено дані для птиці з рекомендованою вагою. Якщо потрібно приготувати важчу птицю, у будь-якому випадку застосовуйте низькі температурні установки. Для кількох шматків орієнтуйтеся на вагу найважчого шматка для визначення тривалості приготування. Окремі частини повинні бути приблизно одного розміру.

Загальне правило: чим більше птиця, тим нижче повинна бути температура та тим довше слід готувати страву.

Переверніть птицю прибл. через 1/2 до 2/3 зазначеного часу.

**Вказівка:** Застосовуйте лише придатний до обраної температури папір для випікання. Намагайтеся відрізати папір врівень.







### Поради

- Качку або гусака проколить під крильцями. Так буде стікати жир.

- Надріжте шкірку качинового філе. Не перевертайте качине філе.
- Якщо перевертаєте птицю, слідкуйте за тим, щоб спочатку внизу була сторона філе або сторона шкірки.
- Птиця буде особливо хрусткою, якщо під кінець смаження намастити її вершковим маслом, водою із сіллю або апельсиновим соком.





















Вийміть з робочої камери непотрібне приладдя та посуд. Таким чином ви отримаєте оптимальний результат приготування і заощадите до 20 відсотків енергії.

Види нагрівання, що використовуються:

-  4D-гаряче повітря
-  Верхнє/нижнє нагрівання
-  Гриль з конвекцією
-  Гриль, велика площа нагрівання
-  Функція coolStart
-  Готування на парі

Рівні інтенсивності подачі пари подані в таблиці у вигляді чисел:

- 1 = низький
- 2 = середній
- 3 = високий

Страва	Приладдя/посуд	Рівень установки	Вид нагрівання	Температура, °C/режим гриля	Інтенсивність подачі пари	Тривалість, хв
<b>Курча</b>						
Курча, 1 кг	Решітка	1		200-220	-	60-70
Курча, 1 кг	Решітка	1		200-220	2	50-60
Філе грудинки курчати, по 150 г (гриль)	Решітка	2		3*	-	15-20
Філе грудинки курчати, (приготування на парі)	Ємність для обробки парю	2+1		100	-	15-25
Дрібні шматочки курчати, по 250 г	Решітка	2		220-230	-	30-35
Дрібні шматочки курчати, по 250 г	Решітка	2		200-220	2	30-45
Курячі палички або нагеті, заморожені**	Універсальне деко	2		-	-	-
Пулярка, 1,5 кг	Решітка	1		200-220	-	70-90
Пулярка, 1,5 кг	Решітка	1		180-200	2	65-75
<b>Качка та гуска</b>						
Качка, 2 кг	Решітка	1		180-200	-	90-110
Качка, 2 кг	Решітка	1		150-160	2	70-90
				180-190	-	30-40
Качине філе, по 300 г	Решітка	2		230-250	-	25-30
Качине філе, по 300 г	Решітка	2		220-240	2	25-30
Гуска, 3 кг	Решітка	1		160-180	-	120-150
Гуска, 3 кг	Решітка	1		130-140	2	110-120
				150-160	2	20-30
				170-180	-	30-40
Стегно гуски, по 350 г	Решітка	2		210-230	-	40-50
Стегно гуски, по 350 г	Решітка	2		190-200	2	45-55
* Попередньо розігрівайте протягом 5 хв						
** Ураховуйте дані, указані на упаковці						



Страва	Приладдя/посуд	Рівень установлення	Вид нагрівання	Температура, °C/ режим гриля	Інтенсивність подачі пари	Тривалість, хв
<b>Індичка</b>						
Молода індичка, 2,5 кг	Решітка	1		180-190	-	70-90
Молода індичка, 2,5 кг	Решітка	1		140-150	2	70-80
				170-180	-	20-30
Філе індички, без кістки, 1 кг	Закритий посуд	1		240-250	-	80-110
Верхня частина стегна індички, з кісткою, 1 кг	Решітка	1		180-200	-	80-100
Верхня частина стегна індички, з кісткою, 1 кг	Решітка	1		170-180	2	80-100
* Попередньо розігрівайте протягом 5 хв						
** Ураховуйте дані, указані на упаковці						

## М'ясо

У приладу є різні види нагрівання для приготування риби. В таблицях налаштування див. оптимальні налаштування для багатьох страв.

### Смаження і тушкування

Якщо страва нежирна, намастіть її жиром або обкладіть її стрічками жиру.

Розріжте шкірку навхрест. Якщо перевертаєте печеню, слідкуйте за тим, щоб спочатку внизу була шкірка.

Коли смаження буде готова, слід залишити його ще протягом 10 хвилин у вимкненій зачиненій робочій камері. Завдяки цьому краще розподіляється м'ясний сік. При потребі оберніть печеню у алюмінієву фольгу. Вказаний у таблиці час приготування не враховує час, коли страва досягає у вимкненій духовій шафі.

### Смаження на решітці

На решітці м'ясо з усіх боків стане особливо хрумким. Залежно від розміру та виду м'яса додайте до ½ л води в універсальне деко. Жир та сік, що утворюються під час смаження, будуть стікати у глибоку ємність. З цієї підливки можна приготувати соус. Також при цьому утворюється менше диму і робоча камера залишається чистою.

Встановіть універсальне деко з покладеною решіткою на відповідний рівень установлення. Слідкуйте за тим, щоб решітка була правильно покладена на універсальне деко. → "Приладдя" на сторінці 12

### Смаження і тушкування у посуді

Смаження і тушкування у посуді зручніше. Печеню з посудом простіше виймати з робочої камери і готувати соус безпосередньо у посуді.

Використовуйте лише той посуд, який придатний для духової шафи. Перевірте, чи увійде Ваш посуд у робочу камеру.

Краще використовувати скляний посуд. Ставте гарячий скляний посуд на суху підставку. Якщо підставка волога або холодна, скло може тріснути.

До нежирного м'яса додайте трохи рідини. У скляному посуді дно повинно бути вкритим прибіл. на ½ см.

Кількість рідини залежить від виду м'яса та матеріалу посуду, а також від того, чи використовується кришка.

Для приготування м'яса у емальованій жаровні або з темного металу необхідно дещо більше рідини, ніж для запікання у скляному посуді.

Під час смаження рідина випаровується. За потребою долийте обережно рідини.

Блискач жаровня з високоякісної сталі або алюмінію віддзеркалює теплоту, як дзеркало, і придатна лише умовно. М'ясо готується повільніше та менше підсмажується. Встановлюйте вищу температуру та/або триваліший час готування.

Зверніть увагу на дані виробника до посуду для смаження.

### Відкритий посуд

Для смаження м'яса використовуйте краще за все високу форму. Поставте форму на решітку. Якщо немає придатного посуду, використовуйте універсальне деко.

### Закритий посуд

Робоча камера залишається при приготуванні у закритому посуді значно чистішою. Слідкуйте за тим, щоб кришка була правильно встановлена та добре закривалася. Поставте посуд на решітку.

Відстань між м'ясом та кришкою повинна складати мінімум 3 см. М'ясо може піднятися.

При відкриванні кришки після приготування може виходити дуже гаряча пара. Підніміть кришку позаду, щоб гаряча пара могла відходити подалі від тіла.

Для тушкування попередньо підсмажте м'ясо. Додайте до неї воду, вино, оцет або щось подібне. Дно посуду повинно бути вкрите приблизно на 1–2 см.

Під час смаження рідина випаровується. За потребою долийте обережно рідини.

м'ясо може стати також хрустким у закритій жаровні. Для цього використовуйте жаровню зі скляною кришкою і встановлюйте вищу температуру.

### Смаження й тушкування з паром

Окремі страви вдаються більш хрусткими та менше висихають при готування з подачею пари.

Застосовуйте відкритий посуд. Посуд повинен бути термо- та паростійким.

Печеню не треба перевертати.

Підключайте подачу пари, як вказано в таблиці налаштувань. Деякі страви виходять краще, коли їх випікати в кілька етапів. Це зазначено в таблиці.

### Готування на парі

На відміну від готування з подачею пари завдяки функції готування на парі м'ясо готується бережніше, але не вкривається скоринкою. Воно вдається особливо соковитим. За власним смаком перед готуванням на парі можна обсмажити шматки м'яса й таким чином скоротити тривалість готування.

Для більших шматків потребується довший час розігрівання і довша тривалість готування. Якщо ви використовуєте декілька більших шматків, то збільшується час розігрівання, але не тривалість готування.

Шматки м'яса не слід перевертати.

Використовуйте перфорований парозбірник, розмір XL, вставте під нього універсальне деко. Ви також можете використовувати скляний піддон і покласти його на решітку.

### Готування на грилі

Під час готування на грилі дверцята приладу мають бути зачинені. Забороняється готувати на грилі з відчиненими дверцятами приладу.

Покладіть підсмажуваний продукт на решітку. Окрім того, установіть універсальне деко навскісною крайкою до дверцят приладу принаймні на одному рівні нижче. Жир, що стікатиме, буде вловлюватися.

Для готування на грилі рекомендується вибирати шматки приблизно однакової товщини та ваги. У такому випадку вони підсмажуватимуться рівномірно та зберігатимуть приємну соковитість. Покладіть шматки підсмажуваного продукту просто на решітку.

Перевертайте шматки, що смажаться, за допомогою спеціальних щипців. Якщо штрикати м'ясо виделкою, з нього витече сік, і воно висохне.

Соліть страву, приготовану на грилі, тільки після готування. Сіль витягує воду з м'яса.

### Вказівки

- Нагрівальні елементи гриля постійно вмикаються та вимикаються, це нормально. Частота ввімкнення та вимкнення залежить від вибраного рівня нагрівання.
- Під час готування на грилі може виділятися дим.

### Рекомендовані значення налаштування

У таблиці ви знайдете оптимальний вид нагрівання для різноманітних м'ясних страв. Температура й тривалість приготування залежать від кількості, властивостей та температури продуктів. Тому вказана зона регулювання параметрів. Спочатку спробуйте випікати за нижчої температури. Якщо виникне потреба, встановіть наступного разу вищу температуру.

Параметри дійсні для встановлення м'яса, щойно вийнятого з холодильника, у холодну робочу камеру. Таким чином ви заощадите до 20 відсотків енергії. Якщо Ви перед готуванням розігріваєте духову шафу, то час готування можна скоротити на кілька хвилин.

У таблиці наведено дані для шматків смажені з рекомендованою вагою. У кожному разі застосовуйте низькі температурні установки, якщо Ви хочете просмажити важкий шматок. Для кількох шматків орієнтуйтеся на вагу найважчого шматка для визначення тривалості приготування. Окремі частини повинні бути приблизно одного розміру.





Загальне правило: чим більше смаження, тим нижче повинна бути температура та тим довше слід готувати страву.

Перевертайте смаженю і продукти, що готуються на грилі через прибр. 1/2 до 2/3 зазначеного часу.

Якщо бажаєте готувати за власним рецептом, орієнтуйтеся на подібну страву. Додаткову інформацію див. у порадах до смаження, тушкування та приготування на грилі у кінці таблиці налаштувань.



Вийміть з робочої камери непотрібне приладдя та посуд. Таким чином ви отримаєте оптимальний результат приготування і заощадите до 20 відсотків енергії.

Види нагрівання, що використовуються:





-  4D-гаряче повітря
-  Верхнє/нижнє нагрівання
-  Гриль з конвекцією
-  Гриль, велика площа нагрівання
-  Готування на парі

Рівні інтенсивності пари подані в таблиці у вигляді чисел:

- 1 = низький
- 2 = середній
- 3 = високий

Страва	Приладдя/посуд	Рівень встановлення	Вид нагрівання	Температура, °C/рівень гриля	Інтенсивність пари	Тривалість, хв.
<b>Свинина</b>						
Свинина для запікання без шкірки, наприклад, зашийок, 1,5 кг	Решітка	1		180-200	-	120-130
Свинина для запікання без шкірки, наприклад, зашийок, 1,5 кг	Відкритий посуд	1		180-190	1	110-130
Свинина для запікання зі шкіркою, наприклад, лопатка, 2 кг	Решітка	1		190-200	-	130-140
* попередньо розігріти						
** перед початком залити в посуд прибр. 100 мл рідини; резервуар для води під час роботи повинен бути наповнений						
*** універсальне деко на рівні встановлення 1 встановити знизу						
**** через 2/3 загального часу перевернути						
***** без перевертання						

Страва	Приладдя/посуд	Рівень встановлення	Вид нагрівання	Температура, °C/ рівень гриля	Інтенсивність пари	Тривалість, хв.
Свинина для запікання зі шкіркою, наприклад, лопатка, 2 кг	Відкритий посуд	1		100	-	25-30
				170-180	1	60-80
				200-210	-	25-30
Печеня зі свинячого філе, 1,5 кг	Відкритий посуд	1		220-230	-	70-80
Печеня зі свинячого філе, 1,5 кг	Відкритий посуд	1		170-180	1	80-90
Свиняче філе, 400 г	Решітка	2		220-230	-	20-25
Свиняче філе, 400 г	Відкритий посуд	1		210-220*	1	25-30
Свиняче філе, 400 г	Ємність пароварки	2		100	-	18-20
Копчена свинина з кісткою, 1 кг (з додаванням невеликої кількості води)	Закритий посуд	1		210-220	-	60-80
Копчена свинина з кісткою, 1 кг	Відкритий посуд	1		160-170	1	70-80
Стейки зі свинини, 2 см товщиною	Решітка	3		2	-	16-20
Свинячі медальйони 3 см товщиною (попередньо розігрівати протягом 5 хв)	Решітка	3		3*	-	8-12
<b>Яловичина</b>						
Яловиче філе, середнього ступеня просмаження 1 кг	Решітка	1		210-220	-	40-50
Яловиче філе, середнього ступеня просмаження 1 кг	Відкритий посуд	1		190-200	1	50-60
Яловичина для тушкування, 1,5 кг	Закритий посуд	1		200-220	-	130-140
Яловичина для тушкування, 1,5 кг**	Відкритий посуд	1		150	3	30
				130	2	120-150
Ростбіф, середнього ступеня просмаження, 1,5 кг	Решітка	1		220-230	-	60-70
Ростбіф, середнього ступеня просмаження, 1,5 кг	Відкритий посуд	1		190-200	1	65-80
Огузок, 1,5 кг	Відкритий посуд	1		95	-	120-150
Стейк, товщина 3 см, середнього ступеня просмаження	Решітка	2		3	-	15-20
Бургер, 3–4 см заввишки****	Решітка	2		-	-	25-35
<b>Телятина</b>						
Телятина для печені, 1,5 кг	Відкритий посуд	1		160-170	-	100-120
Телятина для печені, 1,5 кг	Відкритий посуд	1		170-180	1	90-110
Теляча гомілка 1,5 кг	Відкритий посуд	1		200-210	-	100-110
Теляча гомілка 1,5 кг	Відкритий посуд	1		170-180	1	100-120
<b>Ягнятина</b>						
без кістки, стегно ягняти, середнього ступеня просмаження, 1,5 кг	Решітка	1		170-190	-	50-70
без кістки, стегно ягняти, середнього ступеня просмаження, 1,5 кг	Відкритий посуд	1		170-180	1	80-90
Спинна частина ягняти з кісткою*****	Решітка	1		180-190	-	40-50
Спинна частина ягняти з кісткою*****	Відкритий посуд	1		200-210*	1	25-30
Ягняча котлета на кістці***	Решітка	2		3	-	12-18
* попередньо розігріти						
** перед початком залити в посуд прибл. 100 мл рідини; резервуар для води під час роботи повинен бути наповнений						
*** універсальне деко на рівні встановлення 1 встановити знизу						
**** через 2/3 загального часу перевернути						
***** без перевертання						

Страва	Приладдя/посуд	Рівень встановлення	Вид нагрівання	Температура, °C/рівень гриля	Інтенсивність пари	Тривалість, хв.
<b>Ковбаси</b>						
Ковбаски на грилі	Решітка	2		3	-	10-20
Віденські ковбаски	Ємність пароварки	2		80	-	14-18
Баварські білі ковбаски	Ємність пароварки	2		80	-	12-20
<b>м'ясні страви</b>						
М'ясний рулет, 1 кг	Відкритий посуд	1		170-180	-	70-80
М'ясний рулет, 1 кг	Відкритий посуд	1		190-200	1	70-80
* попередньо розігріти						
** перед початком залити в посуд прибл. 100 мл рідини; резервуар для води під час роботи повинен бути наповнений						
*** універсальне деко на рівні встановлення 1 встановити знизу						
**** через 2/3 загального часу перевернути						
***** без перевертання						

### Поради для смаження, тушкування та приготування на грилі

Робоча камера сильно забруднена.	Готуйте продукти у закритій жаровні або використовуйте деко для гриля. Якщо використовуєте деко для гриля, отримаєте оптимальний результат запікання. Можна додатково купити деко для гриля як спеціальне приладдя.
Печеня сильно темна і шкірка місцями пригоріла та/або печеня сильно суха.	Перевірте рівень установаження та температуру. Обирайте наступного разу нижчу температуру і скорочуйте при потребі тривалість смаження.
Скоринка сильно тонка.	Збільште температуру або після закінчення смаження увімкніть режим гриля на короткий час.
Печеня має гарний вигляд, але соус підгорів.	Наступного разу користуйтеся посудом для печені меншого розміру та при потребі додайте більше рідини.
Печеня має гарний вигляд, але соус надто світлий та водянистий.	Наступного разу користуйтеся посудом для печені більшого розміру та при потребі додавайте менше рідини.
При тушкуванні м'ясо пригорає.	Посуд для смаження і кришка повинні відповідати один одному і добре закриватися. Зменшіть температуру і додайте при потребі під час тушкування ще рідини.
Продукти приготування на грилі сильно сухі.	Соліть м'ясо тільки після готування. Сіль вилучає воду з м'яса. Не проколюйте продукти приготування на грилі під час перевертання. Використовуйте щипці для гриля.

### Риба

У приладу є різні види нагрівання для приготування риби. В таблицях налаштування див. оптимальні налаштування для багатьох страв.

Цілу рибу перевертати не потрібно. Покладіть цілу тушку риби спинкою догори у робочу камеру так, щоб спинні плавники були зверху. Аби рибина добре лежала, покладіть їй у живіт розрізану картоплину або маленьку жаростійку посудину.

Чи готова риба, можна визначити, якщо спинні плавці можна легко відокремити.

### Смаження та готування на грилі

Покладіть підсмажуваний продукт на решітку. Окрім того, установіть універсальне деко навскісною крайкою до дверцят приладу принаймні на одному рівні нижче.

Залежно від розміру та виду риби налейте в універсальне деко до ½ л води. Волога, яка стікатиме, буде вловлюватися. Виділятиметься менше диму, і робоча камера буде чистішою.

Під час готування на грилі дверцята приладу мають бути зачинені. Забороняється готувати на грилі з відчиненими дверцятами приладу.

Для готування на грилі рекомендується вибирати шматки приблизно однакової товщини та ваги. У такому випадку вони підсмажуватимуться рівномірно та зберігатимуть приємну соковитість. Покладіть шматки підсмажуваного продукту просто на решітку.

Перевертайте шматки, що смажаться, за допомогою спеціальних щипців. Якщо штрикати в рибу виделкою, з неї витече сік, і вона висохне.

### Вказівки

- Нагрівальні елементи гриля постійно вмикаються та вимикаються, це нормально. Частота ввімкнення та вимкнення залежить від вибраного рівня нагрівання.
- Під час готування на грилі може виділятися дим.

### Смаження і тушкування у посуді

Використовуйте лише той посуд, який придатний для духової шафи. Перевірте, чи увійде Ваш посуд у робочу камеру.

Краще використовувати скляний посуд. Ставте гарячий скляний посуд на суху підставку. Якщо підставка волога або холодна, скло може тріснути.

Блискача жаровня з високоякісної сталі або алюмінію віддзеркалює теплоту, як дзеркало, і придатна лише умовно. Риба готується повільніше та менше підсмажується. Встановлюйте вищу температуру та/або триваліший час готування.

Зверніть увагу на дані виробника до посуду для смаження.

#### Відкритий посуд

Для приготування цілої риби краще всього використовуйте високу форму для смаження. Поставте форму на решітку. Якщо немає придатного посуду, використовуйте універсальне деко.

#### Закритий посуд

Робоча камера залишається при приготуванні у закритому посуді значно чистішою. Слідкуйте за тим, щоб кришка була правильно встановлена та добре закривалася. Поставте посуд на решітку.

Додайте для тушкування до риби дві-три столових ложки води та трохи лимонного соку або оцту.

При відкриванні кришки після приготування може виходити дуже гаряча пара. Підніміть кришку позаду, щоб гаряча пара могла відходити подалі від тіла.

Риба може стати також хрусткою у закритій жаровні. Для цього використовуйте жаровню зі скляною кришкою і встановлюйте вищу температуру.

#### Смаження з парю

Окремі страви вдаються більш хрусткими та менше висихають при готування з подачею пари.

Застосовуйте відкритий посуд. Посуд повинен бути термо- та паростійким.

Рибу перевертати не потрібно.

Підключайте подачу пари, як вказано в таблиці налаштувань. Деякі страви виходять краще, коли їх випікати в кілька етапів. Це зазначено в таблиці.

#### Готування на парі

За допомогою функції приготування на парі здійснюється більш лагідне приготування риби – вона залишається особливо соковитою.

Для більших шматків потребується довший час розігрівання і довша тривалість готування. Якщо ви використовуєте декілька більших шматків, то збільшується час розігрівання, але не тривалість готування.

Рибу перевертати не потрібно.

Використовуйте перфорований парозбірник, розмір XL, вставте під нього універсальне деко. Ви також можете використовувати скляний піддон і покласти його на решітку.

Накривайте фольгою продукти, які зазвичай готуються на водяній бані.

#### Рекомендовані значення налаштування

У таблиці ви знайдете оптимальний вид нагрівання для рибних страв. Температура й тривалість приготування залежать від кількості, властивостей та температури продуктів. Тому вказана зона регулювання параметрів. Спочатку спробуйте випікати за нижчої температури. Якщо виникне потреба, встановіть наступного разу вищу температуру.

Параметри дійсні для встановлення риби, щойно вийнятої з холодильника, у холодну робочу камеру. Таким чином ви заощадите до 20 відсотків енергії. Якщо Ви перед готуванням розігріваєте духову шафу, то час готування можна скоротити на кілька хвилин.

У таблиці наведено дані для риби з рекомендованою вагою. Якщо потрібно приготувати важчу рибу, у кожному разі застосовуйте низькі температурні установки. Для кількох рибин орієнтуйтеся на вагу найважчої рибини для визначення тривалості приготування. Окремі рибини повинні бути приблизно одного розміру.





Загальне правило: чим більше риба, тим нижче повинна бути температура та тим довше слід готувати страву.

Перевертайте рибу, що не розташована спинкою догори, через прибл. 1/2 до 2/3 зазначеного часу.

**Вказівка:** Застосовуйте лише придатний до обраної температури папір для випікання. Намагайтеся відрізати папір врівень.

Вийміть з робочої камери непотрібне приладдя та посуд. Таким чином ви отримаєте оптимальний результат приготування і заощадите до 20 відсотків енергії.

Види нагрівання, що використовуються:













-  Гриль з конвекцією
-  Гриль, велика площа нагрівання
-  Режим піци
-  Функція coolStart
-  Готування на парі

Рівні інтенсивності подачі пари подані в таблиці у вигляді чисел:

- 1 = низький
- 2 = середній
- 3 = високий

Страва	Приладдя/посуд	Рівень установлення	Вид нагрівання	Температура, °C / режим гриля	Інтенсивність подачі пари	Тривалість, хв
<b>Риба</b>						
Риба, на грилі, ціла, 300 г, наприклад форель	Решітка	1		170-190	-	20-30
* Попереднє розігрівання						
** Знизу підставити на рівень установлення 1 універсальне деко						
*** Ураховувати дані, указані на упаковці						



Страва	Приладдя/посуд	Рівень установлення	Вид нагрівання	Температура, °C / режим гриля	Інтенсивність подачі пари	Тривалість, хв
Риба, смажена, ціла, 300 г, наприклад форель	Універсальне деко	1		170-180	2	15-20
				160-170	-	5-10
Риба на парі, ціла, 300 г, наприклад форель	Ємність для обробки парюю	2		80-90	-	15-25
Риба, на грилі, ціла, 1,5 кг, наприклад лосось	Решітка	1		170-190	-	30-40
Риба на парі, ціла, 1,5 кг, наприклад тріска	Ємність для обробки парюю	2		80-90	-	35-50
<b>Рибне філе</b>						
Рибне філе, без панірування, на грилі	Решітка	2		1*	-	15-25
Рибне філе, без панірування, на парі	Ємність для обробки парюю	2		80-100	-	10-16
<b>Рибні котлети</b>						
Рибні котлети, 3 см завтовшки**	Решітка	2		3	-	18-22
<b>Риба, заморожена</b>						
Риба, ціла, 300 г, наприклад форель	Ємність для обробки парюю	2		80-100	-	20-25
Рибне філе, без панірування	Закритий посуд	1		210-230	-	25-40
Рибне філе, запечене***	Універсальне деко	1		-	-	-
Рибне філе, запечене	Відкритий посуд	1		200-220	2	35-45
Рибні палички***	Деко для випікання	1		-	-	-
<b>Рибні страви</b>						
Рибний паштет	Паштетна форма	1		70-80	-	45-80
* Попереднє розігрівання						
** Знизу підставити на рівень установлення 1 універсальне деко						
*** Ураховувати дані, указані на упаковці						

## Овочі, гарніри та яйця

Нижче наведені вказівки щодо готування на парі свіжих та заморожених овочів, картоплі, рису, круп та яєць. Окрім цього, тут ви знайдете також рекомендації щодо випікання (наприклад, картоплі фрі глибокого замороження).

### Готування на парі

Використовуйте лише оригінальне приладдя. При готуванні на парі в перфорованій ємності, розмір XL, завжди ставте під неї універсальне деко. Таким чином збиратиметься волога, що скапуватиме.

### Готування на парі на одному рівні

Дотримуйтеся рівнів установлення, наведених у таблиці налаштувань.

### Готування на парі на двох рівнях

Готування на парі на двох рівнях ідеально підходить для одночасного приготування, наприклад, броколі та картоплі. Якщо тривалість готування страв різна, страву, що готується швидше, ставте в прилад пізніше.

- Решітка та ємність для приготування на парі, розмір S, перфорована та/або неперфорована: рівень 3
- Перфорована ємність для приготування на парі, розмір XL: рівень 2

### Посуд

Якщо ви використовуєте посуд, то покладіть його на решітку або на перфорований парозбірник, розмір XL.

Посуд повинен бути термо- та паростійким. При використанні посуду з товстими стінками тривалість готування збільшується.

Накривайте фольгою продукти, які зазвичай готуються на водяній бані.

### Тривалість готування та об'єми страв

Час готування при готуванні на парі залежить від величини шматочка, а не від загального об'єму порції. Із більшим об'ємом порції подовжується не тривалість готування, а час розігрівання приладу.

Для більших шматків потрібен довший час розігрівання і довша тривалість готування. Якщо ви використовуєте декілька більших шматків, то збільшується час розігрівання, але не тривалість готування.

Дотримуйтеся розміру шматочків, наведених у таблиці налаштувань. Для менших шматочків час готування скорочується, для більших — подовжується. Якість та стиглість також можуть впливати на час готування. Тому вказані значення налаштування є лише рекомендаційними.

Їжу в посуді завжди розподіляйте рівномірно. Якщо шар їжі різної товщини, вона приготується нерівномірно. Не нашаровуйте дуже багато продуктів, чутливих до тиску, в одну ємність. Використовуйте краще два контейнери.

### Рис та крупи

Додайте води або іншої рідини у відповідну ємність. Наприклад, 1:1,5 означає, що потрібно на кожні 100 г рису додавати 150 мл рідини.

### Випікання та готування на грилі

Використовуйте лише оригінальне приладдя.

#### Приготування на одному рівні

Дотримуйтеся рівнів встановлення, наведених у таблиці налаштувань.

#### Готування на двох рівнях

Готуйте в режимі «4D-Гаряче повітря». Страви на одночасно вставлених деках не будуть готові одночасно.

- Універсальне деко: рівень 3
- Деко для випікання: рівень 1

### Приладдя

Слідкуйте за тим, щоб завжди використовувати відповідне приладдя і правильного його встановлювати.

#### Решітка

Встановіть решітку відкритою частиною до дверцят приладу, а вигином - донизу. Завжди ставте посуд та форми на решітку.

#### Універсальне деко або деко для випікання

Обережно встановіть універсальне деко або деко для випікання до упору, скосом до дверцят приладу.

#### Папір для випікання

Застосовуйте лише придатний до обраної температури папір для випікання. Намагайтеся відрізати папір врівень.

### Рекомендовані значення налаштування





У таблиці ви знайдете оптимальний вид нагрівання для різних страв. Температура і тривалість залежать від кількості та властивостей страви. Тому вказана зона регулювання параметрів. Спочатку спробуйте випікати при нижчій температурі. При нижчій температурі випічка підрум'янюється більш рівномірно. Якщо виникне потреба, встановіть наступного разу більш високу температуру.

Значення налаштування стосуються страв, що ставляться в холодну робочу камеру. Якщо Ви перед готуванням розігріваєте духову шафу, то час можна скоротити на кілька хвилин.

Для обраних страв потрібне попереднє розігрівання, воно зазначене у таблиці. Ставте страву та приладдя у робочу камеру лише після її розігріву.















Якщо бажаєте готувати за власним рецептом, орієнтуйтеся на подібну страву в таблиці.

Види нагрівання, що використовуються:

-  4D-гаряче повітря
-  Гриль, велика площа нагрівання
-  Функція coolStart
-  Готування на парі

Рівні інтенсивності пари подані в таблиці у вигляді чисел:

- 1 = низький
- 2 = середній
- 3 = високий

Страва	Приладдя/посуд	Рівень встановлення	Вид нагрівання	Температура, °C/рівень гриля	Інтенсивність пари	Тривалість, хв.
<b>Овочі, свіжі</b>						
Артишоки, цілі, готування на парі	Ємність пароварки	2		100	-	30-35
Цвітна капуста, цілі качанчики, готування на парі	Ємність пароварки	2		100	-	25-35
Суцвіття броколі, приготування на парі	Ємність пароварки	2		100	-	6-9
Зелена квасоля, приготування на парі	Ємність пароварки	2		100	-	18-25
Морква скибочками, приготування на парі	Ємність пароварки	2		100	-	10-20
Кольрабі, скибочками, готування на парі	Ємність пароварки	2		100	-	20-25
Цибуля кільцями, готування на парі	Ємність пароварки	2		100	-	6-9
Качани кукурудзи, готування на парі	Ємність пароварки	2		100	-	30-40
Буряк, цілий, готування на парі	Ємність пароварки	2		100	-	43-50
Біла спаржа, ціла, готування на парі	Ємність пароварки	2		100	-	7-15
Шпинат, готування на парі	Ємність пароварки	2		100	-	2-3
Цукіні скибочками, готування на парі	Ємність пароварки	2		100	-	3-4
<b>Овочі, заморожені</b>						
Шпинат	Ємність пароварки	2		100	-	15-25
Цвітна капуста	Ємність пароварки	2		100	-	5-8
Зелена квасоля	Ємність пароварки	2		100	-	6-10

\* Дотримуйтеся даних на пакуванні

Страва	Приладдя/посуд	Рівень встановлення	Вид нагрівання	Температура, °C/рівень гриля	Інтенсивність пари	Тривалість, хв.
Броколі	Ємність пароварки	2		100	-	6-7
Горох	Ємність пароварки	2		100	-	3-10
Морква	Ємність пароварки	2		100	-	4-6
Брюссельська капуста	Ємність пароварки	2		100	-	5-10
Овочева суміш, 1 кг	Ємність пароварки	2		100	-	10-15
<b>Страви з овочів</b>						
Овочі, приготовані на грилі	Універсальне деко	3		3	-	10-15
Овочевий пудинг, готування на парі	Порційні формочки	1		100	-	50-70
<b>Страви з картоплі</b>						
Запечена картопля, половинками	Універсальне деко	1		160-180	-	45-60
Запечена картопля, половинками	Універсальне деко	2		180-190	1	40-50
Картопля «в мундирі», ціла	Ємність пароварки	2		100	-	35-45
Варена картопля, четвертинками	Ємність пароварки	2		100	-	20-25
Галушки	Ємність пароварки	2		95	-	20-25
<b>Напівфабрикати з картоплі, заморожені</b>						
Смажена картопля*	Універсальне деко	2		-	-	-
Картопляні кишеньки, фаршировані*	Універсальне деко	1		-	-	-
Крокети*	Деко для випікання	1		-	-	-
Картопля фрі*	Деко для випікання	1		-	-	-
Картопля фрі, 2 рівні (час від часу перевертати)	Універсальне деко + деко для випікання	3+1		200-220	-	30-40
<b>Рис</b>						
Рис басматі, 1:1,5	Плаский посуд	1		100	-	20-30
Довгозернистий рис, 1:1,5	Плаский посуд	1		100	-	20-30
Неполірований рис, 1:1,5	Плаский посуд	1		100	-	35-45
Пропарений рис, 1:1,5	Плаский посуд	1		100	-	15-20
Різотто, 1:2	Плаский посуд	1		100	-	25-35
<b>Крупи</b>						
Кускус, 1:1	Плаский посуд	1		100	-	6-10
Пшоно, ціле, 1:2,5	Плаский посуд	1		100	-	25-35
Каша з кукурудзяної муки / кукурудзяної крупи, 1:5	Плаский посуд	1		100	-	20-45
Перлова крупа, 1:2,5	Плаский посуд	1		80-100	-	35-45
Сочевиця, 1:2	Плаский посуд	1		100	-	35-50
Квасоля, біла, попередньо замочена; 1:2	Плаский посуд	1		100	-	65-75
Галушки з манної крупи	Ємність пароварки	2		95	-	6-10
<b>Яйце</b>						
Яєчна заправка для супу з 2 яєць	Відкритий посуд	1		80	-	14-16
Яйця, зварені вкруту	Ємність пароварки	2		100	-	9-11
Яйця, зварені некруто	Ємність пароварки	2		100	-	6-8

\* Дотримуйтеся даних на пакуванні

## Десерт

У вашому приладі можна дуже просто готувати різноманітні десерти.

## Приготування йогурту

Вийміть з робочої камери приладдя та підвісні каркаси. Робоча камера повинна бути порожньою. Не відчиняйте дверцята приладу під час експлуатації.

1. Підігрійте 1 літр молока (3,5 % жиру) на варильній поверхні при температурі 90 °C та охолодіть при температурі 40 °C.  
Для УВТ-молока достатньо розігрівання до 40 °C.
2. Додайте 150 г йогурту (який щойно з холодильника).
3. Перелийте у чашки або у маленькі банки та накрийте плівкою.
4. Поставте чашки або банки на дно робочої камери і налаштуйте за даними у таблиці.
5. Після приготування залиште йогурт охолоджуватися у холодильнику.

### Приготування рису на молоці

1. Зважте рис та додайте молока у 2,5 рази більше від його ваги.
2. Заповніть ємність рисом й молоком макс. до висоти 2,5 см.  
Для більших порцій можна застосовувати універсальне деко.
3. Відрегулюйте параметри згідно з таблицею.
4. Після приготування перемішайте.  
Залишок молока швидко вбереться.

### Компот

Зважте фрукти й додайте прибіл. 1/3 кількості води. Додайте цукру та прянощів за смаком. Відрегулюйте параметри згідно з таблицею.

Страва	Приладдя/посуд	Рівень установлення	Вид нагрівання	Температура, °C / рівень нагрівання	Тривалість, хв
Крем-брюле	Порційні формочки	1		85	20-30
Карамельний крем	Порційні формочки	1		85	25-35
Гарячі кнедли	Універсальне деко	1		100	25-30
Йогурт	Порційні формочки	Дно робочої камери		1	300-360
Рис на молоці, 1:2,5	Універсальне деко	1		100	35-45
Фруктовий компот*	Універсальне деко	1		100	10-20

### Готування комплексних обідів

За допомогою цього приладу можна водночас готувати кілька страв без небажаної передачі між ними смаку або запаху.

Спочатку поставте в прилад страву, що готується найдовше, а потім у відповідний час додавайте інші страви. Тоді вони всі будуть готові одночасно.

### Готування на парі

У разі одночасного приготування кількох страв загальний час готування подовжується, оскільки під час кожного відчинення дверцят приладу з нього виходить пара, і йому треба знову нагріватися.

Враховуйте вказівки, наведені у відповідних розділах цієї глави:

- тривалість нагрівання залежить від розміру та маси страви,
- тривалість готування не залежить від кількості,
- слід використовувати посуд, стійкий до дії пари,
- суфле слід накривати фольгою,
- універсальне деко завжди встановлюється на рівні 1.

### Рівні встановлення аксесуарів

Завжди встановлюйте аксесуари в такій послідовності:

- Рівень 3: решітка з парозбірником, розмір S

### Карамельний крем і крем-брюле

Наповніть масою формочки висотою 2-3 см. Покладіть малі форми безпосередньо на перфорований парозбірник, розмір XL. Для цього не потрібна водяна баня. Відрегулюйте налаштування згідно з таблицею.

Накривайте фольгою продукти, які зазвичай готуються на водяній бані.

Якщо формочки виготовлені з дуже товстого матеріалу, час приготування може тривати довше.

### Гарячі кнедли

Підготуйте дріжджове тісто за рецептом без часу на бродіння. Укладіть сформовані кульки в перфоровану ємність для готування на парі, розміру XL, змащену жиром, та залиште сходити. Відрегулюйте параметри згідно з таблицею.

### Рекомендовані значення налаштування

Види нагрівання, що використовуються:

- Готування на парі
- Залишіть тісто підніматися

- Рівень 2: парозбірник, розмір XL
- Рівень 1: універсальне деко

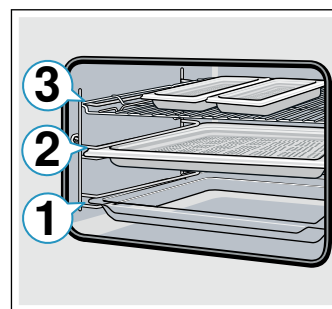

### Рекомендовані значення налаштування

Вид нагрівання, що використовується:

- Готування на парі

Страва	Приладдя/посуд	Рівень встановлення	Вид нагрівання	Температура, °C	Тривалість, хв.
Філе лосося глибокої заморозки	Ємність пароварки, без отворів, розмір S	3		100	20
Брокколі	Ємність пароварки, з отворами, розмір XL	2		100	9
Варена картопля, четвертинками	Ємність пароварки, з отворами, розмір S	3		100	25

## Види нагрівання Еко

«Гаряче повітря Есо» і «Верхнє/нижнє нагрівання Еко» є інтелектуальними видами нагрівання для заощадливого приготування м'яса, риби та випічки. Прилад регулює оптимальну подачу енергії в робочу камеру. Продукт готується поетапно з використанням залишкового тепла. Так він залишається соковитішим і менше пригорає. Залежно від приготування та продуктів можна заощаджувати енергію. Якщо впродовж приготування завчасно відкрити двері приладу, цей ефект втрачається, як і через попереднє розігрівання.

Використовуйте лише оригінальне приладдя свого приладу. Воно оптимально узгоджене з робочою камерою та режимами роботи. Вийміть з робочої камери непотрібне приладдя та посуд.

Встановіть страву в холодну порожню робочу камеру. Оберіть температуру для режиму «Гаряче повітря Есо» між 125-250 °C і для режиму «Верхнє/нижнє нагрівання Еко» — між 150-250°C. Під час готування завжди закривайте дверцята духової шафи. Готуйте лише на одному рівні.

Вид нагрівання «Гаряче повітря Есо» використовується для визначення споживання енергії у режимі рециркуляції та класу ефективності споживання електроенергії. Вид нагрівання «Верхнє/нижнє нагрівання Еко» використовується для визначення споживання енергії у звичайному режимі.

## Приладдя

Слідкуйте за тим, щоб завжди використовувати відповідне приладдя і правильного його встановлювати.

## Решітка

Встановіть решітку відкритою частиною до дверцят приладу, а вигином - донизу. Завжди ставте посуд та форми на решітку.

## Універсальне деко або деко для випікання

Обережно встановіть універсальне деко або деко для випікання до упору, скосом до дверцят приладу.

## Форми для випікання і посуд

Найкраще підходять темні форми для випікання, виготовлені з металу. Таким чином ви можете заощадити до 35 відсотків енергії.

Посуд з високоякісної сталі або алюмінію віддзеркалює теплоту, як дзеркало. Посуд, що не віддзеркалює, з емалі, жаростійкого скла або алюмінієвого лиття з покриттям краще підходить.

Білі жерстяні форми, керамічні форми або скляні форми продовжують час випікання, і пиріг підрум'янюється нерівномірно.

## Папір для випікання

Застосовуйте лише придатний до обраної температури папір для випікання. Намагайтеся відрізати папір врівень.

## Рекомендовані значення налаштування

Тут ви знайдете дані для різних страв. Температура і тривалість випікання залежать від властивостей та кількості тіста. Тому вказана зона регулювання параметрів. Спочатку спробуйте випікати за нижчої температури. При нижчій температурі випічка підрум'янюється більш рівномірно. Якщо виникне потреба, встановіть наступного разу вищу температуру.















**Вказівка:** Час випікання не можна скоротити вищою температурою. Пирогі або випічка виглядають зовні готовими, але не пропечені всередині.

Види нагрівання, що використовуються:

- Гаряче повітря Есо
- Верхнє/нижнє нагрівання Есо

Страва	Приладдя/посуд	Рівень встановлення	Вид нагрівання	Температура, °C	Тривалість, хв.
<b>Пирогі у формах</b>					
Здобний пиріг у формі	Прямокутна форма або форма для кексу	1		140-160	60-80
Нижній корж торта з тіста для кексу	Форма для основи для торта	1		140-160	20-40
Бісквітний корж, 2 яйця	Форма для основи для торта	1		150-170	20-30
Бісквітний торт, 3 яйця	Рознімна форма Ø26 см	1		160-170	25-35
Бісквітний торт, 6 яєць	Рознімна форма Ø28 см	1		150-160	50-60
Дріжджовий кекс	Форма для ромової баби	1		150-160	65-75
<b>Пиріг на деку</b>					
Пиріг зі здобного тіста з несоковитою начинкою	Деко для випікання	1		160-180	20-40
Пиріг з пісочного тіста з несоковитою начинкою	Деко для випікання	1		170-180	25-35



Страва	Приладдя/посуд	Рівень встановлення	Вид нагрівання	Температура, °C	Тривалість, хв.
Плетеник, крученик із дріжджового тіста	Деко для випікання	1		150-160	35-45
Пиріг з дріжджового тіста з несоковитою начинкою	Деко для випікання	1		150-170	20-35
<b>Дрібне печиво</b>					
Маффіни	Деко для маффінів	2		160-180	15-30
Дрібне печиво	Деко для випікання	1		150-160	25-35
Листкове тісто	Деко для випікання	2		170-190	25-50
Хлібобулочні вироби із заварного тіста	Деко для випікання	1		200-220	35-45
Печиво домашнє	Деко для випікання	2		140-160	15-30
Фігурне печиво	Деко для випікання	2		140-150	25-40
Дрібна дріжджова випічка	Деко для випікання	1		150-160	30-40
<b>Хліб, булочки</b>					
Хліб із кількох видів борошна, 1,5 кг	Прямокутна форма	1		200-210	35-45
Лаваш	Універсальне деко	1		240-250	20-25
Булочки, солодкі, свіжі	Деко для випікання	1		170-190	15-20
Булочки, свіжі	Деко для випікання	1		180-200	25-35
<b>М'ясо</b>					
Свинина для запікання без шкірки, наприклад, зашийок, 1,5 кг	Відкритий посуд	1		180-190	120-140
Яловичина для тушкування, 1,5 кг	Закритий посуд	1		200-220	140-160
Телятина для печені, 1,5 кг	Відкритий посуд	1		170-180	110-130
<b>Риба</b>					
Риба, тушкована, ціла, 300 г, наприклад, Форель	Закритий посуд	1		190-210	25-35
Риба, тушкована, ціла, 1,5 кг, наприклад, лосось	Закритий посуд	1		190-210	45-55
Рибне філе, без панірування, тушковане	Закритий посуд	1		190-210	15-35

## Акриламід у харчових продуктах

Акриламід виникає в першу чергу при готуванні з сильним нагріванням напівфабрикатів з зерна та

картоплі, наприклад, картопляних чіпсів, картоплі фрі, тостів, булочок, хліба або дрібної випічки (печиво, кекси, пряники).

### Поради щодо приготування без акриламідів

Загальна інформація	<ul style="list-style-type: none"> <li>■ Готуйте якомога коротший час.</li> <li>■ Готуйте страву до золотистого, а не до темного кольору.</li> <li>■ У великих, товстих шматках утворюється менше акриламідів.</li> </ul>
Випікання	<p>У режимі «Верхнє/нижнє нагрівання» макс. 200 °C.</p> <p>У режимі «Гаряче повітря» макс. 180 °C.</p>
Печиво домашнє	<p>У режимі «Верхнє/нижнє нагрівання» макс. 190 °C.</p> <p>У режимі «Гаряче повітря» макс. 170 °C.</p> <p>Яйце або жовток зменшує утворення акриламідів.</p>
Картопля фрі у духовій шафі	Викладайте картоплю на деко рівномірним шаром. Випікайте як мінімум по 400 г на одному деку, щоб картопля не висихала.

## Томління/слабке нагрівання

Томління/слабке нагрівання - це повільне приготування при низькій температурі. Тому це також називається низькотемпературне готування.

Томління ідеально підходить для всіх ніжних страв (наприклад, ніжні частини яловичини, телятини,

свинини, ягняти та птиці), які Ви бажаєте просмажити до середнього ступеня готовності/з кров'ю, до точно визначеної стадії. М'ясо залишиться дуже соковитим, ніжним та м'яким.

Ваша перевага: Ви можете як завгодно планувати своє меню, оскільки соковите м'ясо дуже довго можна утримувати теплим. Під час приготування м'ясо не потрібно перевертати. Тримайте дверцята приладу зчиненими, щоб підтримувати рівномірне середовище приготування.

Використовуйте лише свіже та бездоганне м'ясо або кістки. Видаліть сухожилля та жир. Під час томління/слабкого нагрівання жир надає страві особливого, яскравого смаку. Також для цього режиму ідеально підійде приправлене або замариноване м'ясо. Не готуйте в цьому режимі розморожене м'ясо.

Після томління його можна одразу ж порізати. Йому не потрібно достигати у духовій шафі. Завдяки особливому способу приготування м'ясо виглядає рожевим, хоча воно не сире і достатньо приготоване.

**Вказівка:** Режим з затримкою кінця приготування для виду нагрівання Томління/слабке нагрівання неможливий.

### Посуд

Використовуйте плаский посуд, наприклад, сервірувальну тарілку з порцеляни або скла. Поставте посуд для попереднього розігрівання у робочу камеру.

Завжди ставте відкритий посуд на решітку на рівень 1.

Додаткову інформацію див. у порадах для режиму Томління/слабке нагрівання в кінці таблиці налаштувань.

У Вашого приладу є режим нагрівання Томління/слабке нагрівання. Робота починається лише, коли робоча камера повністю охолоджена. Дайте робочій камері з посудом прогрітися прибл. 10 хвилин.















Підсмажуйте м'ясо до достатнього ступеня з усіх боків та країв на конфорці. Відразу ж покладіть на попередньо розігрітий посуд. Знову поставте посуд із м'ясом у робочу камеру шафу та готуйте в режимі слабкого нагрівання.

### Рекомендовані значення налаштування

Температура слабкого нагрівання та тривалість приготування залежать від розміру, товщини та якості м'яса. Тому вказана зона регулювання параметрів.

Вид нагрівання, що використовується:

-  Томління/слабке нагрівання

Страва	Посуд	Рівень установлення	Вид нагрівання	Тривалість смаження, хв.	Температура, °C	Тривалість, хв.
<b>Птиця</b>						
Качине філе, рожеве, по 300 г	Відкритий посуд	1		6-8	95*	45-60
Філе грудинки курчати, по 200 г	Відкритий посуд	1		4	120*	45-60
Філе індички, без кістки, 1 кг	Відкритий посуд	1		6-8	120*	100-130
<b>Свинина</b>						
Печена зі свинячого філе, 5–6 см завтовшки, 1,5 кг	Відкритий посуд	1		6-8	85*	130-180
Свиняче філе, цілий шматок	Відкритий посуд	1		4-8	85*	45-70
<b>Яловичина</b>						
Яловича печеня (стегно), 6–7 см завтовшки, 1,5 кг, просмажена	Відкритий посуд	1		6-8	100*	150-190
Яловиче філе, 1 кг	Відкритий посуд	1		4-6	85*	90-120
Ростбїф, 5–6 см завтовшки	Відкритий посуд	1		6-8	85*	120-180
Медальйони з яловичини / ромштекс, 4 см завтовшки	Відкритий посуд	1		4	85*	40-60
<b>Телятина</b>						
Теляча печеня, 4–5 см завтовшки, 1,5 кг	Відкритий посуд	1		6-8	85*	100-130
Теляча печеня, 7–10 см завтовшки, 1,5 кг	Відкритий посуд	1		6-8	85*	150-210
Теляче філе, ціле, 800 г	Відкритий посуд	1		4-6	85*	70-120
Медальйони телячі, 4 см завтовшки	Відкритий посуд	1		4	80*	40-60
<b>Ягнятина</b>						
Сідло ягняти, відділене від кісток, по 200 г	Відкритий посуд	1		4	85*	30-45
М'якоть ніжки ягняти, середній ступінь просмаження, 1 кг, обв'язана	Відкритий посуд	1		6-8	95*	120-180

\* Попередньо розігріти

## Поради щодо томління/слабкого нагрівання

Качине філе, томління.	Покладіть холодне качине філе на сковорідку та просмажте спочатку частину зі шкірою. Після томління підсмажте на грилі до хрумкої шкірки 3–5 хвилин.
М'ясо, приготоване у режимі томління, не таке гаряче, як звичайне смажене м'ясо.	Для того, щоб смажене м'ясо не охолоджувалося так швидко, підігрійте тарілку та подавайте його у дуже гарячому соусі.

## Підсушування

Дуже зручно підсушувати у режимі «4D-Гаряче повітря». З цим видом консервування ароматичні речовини концентруються завдяки видаленню води.

Беріть лише бездоганні фрукти, овочі й трави і ретельно мийте їх перед сушінням. Покладіть на решітку папір для випікання або пергамент. Дайте воді стекти з фруктів і витріть їх.

Розрізайте їх шматочками однакового розміру або тонкими скибками. Нечищені фрукти покладіть на чашу, обернувши розрізаною поверхнею вгору. Слідкуйте за тим, щоб фрукти, а також гриби не накладалися на решітці один на один.

Почистіть овочі і бланшуйте їх потім. Дайте бланшованим овочам добре стекти і розподіліть їх рівномірно на решітці.

Сушіть трави зі стеблом. Кладіть трави рівномірно і невеличкими купками на решітку.

Для підсушування використовуйте наступні рівні встановлення:

- 1 решітка: рівень 2
- 2 решітки: рівень 3+1

Страва	Аксесуари	Рівень встановлення	Вид нагрівання	Температура, °C	Тривалість в годинах
Фрукти з серцевиною (кільця яблук, 3 мм завтовшки, на решітку по 200 г)	Решітка	2	☼	80	4-7
Фрукти з кісточками (сливи)	Решітка	2	☼	80	8-10
Коренеплоди (морква), чищені, бланшовані	Решітка	2	☼	80	4-7
Гриби, нарізані скибочками	Решітка	2	☼	60	6-8
Трави, почищені	1–2 решітки	-	☼	60	2-6

## Уварювання та випарювання соку

Цей прилад підходить також для уварювання й випарювання соку.

### Консервування

У приладі можна консервувати фрукти та овочі.

#### **⚠ Попередження – Небезпека травмування!**

Скляні банки, які неправильно законсервовані, можуть луснути. Дотримуйтеся даних для консервування.

#### **високих температур**

Використовуйте лише чисті та непошкоджені банки. Використовуйте лише жаростійкі, чисті та непошкоджені гумові кільця. Заздалегідь перевіряйте затискачі та пружини.

**Порада:** Для очищення банок можна скористатися функцією стерилізації.

Якщо Ви взяли дуже соковиті фрукти і овочі, постійно їх перевертайте. Висушені фрукти зніміть з паперу одразу ж після сушіння.

### Рекомендовані значення налаштування

У таблиці ви знайдете налаштування для підсушування різних продуктів. Температура і тривалість залежать від виду, вологості, стиглості та товщини продукту, що підсушується. Чим довше ви сушите продукт, тим краще він зберігається. Чим тонше різати, тим швидше досягається кінець підсушування і тим ароматнішим залишається продукт. Тому вказана зона регулювання параметрів.

Якщо бажаєте сушити інші продукти, орієнтуйтеся на подібні продукти в таблиці.

Вид нагрівання, що використовується:

- ☼ 4D-гаряче повітря

Одночасно в духову шафу ставте лише скляні банки однакового розміру та з однаковими продуктами. У робочій камері Ви можете одночасно консервувати не більше шести банок ємністю ½, 1 або 1½ л в режимі гарячого повітря. Не використовуйте більші або вищі банки. Кришка може луснути.

Не доторкайтеся до склянок під час їхнього нагрівання у робочій камері

#### **Підготовка фруктів і овочів**

Беріть для консервування лише овочі та фрукти без дефектів. Ретельно їх промийте.

Фрукти або овочі залежно від виду почистіть, видаліть кісточку і подрібніть та розкладіть у банки для консервування до бл. 2 см нижче краю.

Фрукти: у банки для консервування, наповнені фруктами, залийте гарячий цукровий сироп зі знятою пінкою (прибл. 400 мл на 1 літрову банку). На 1 л води:

- прибл. 250 г цукру для солодких фруктів
- прибл. 500 г цукру для кислих фруктів

Овочі: покладіть овочі у банки для консервування та заповніть гарячою киплячою водою.

Витріть різьбу банок, вона має бути чистою. На кожному банку покладіть мокру гумову прокладку та кришку. Закрутіть банки. Поставте банки в перфоровану ємність для приготування на парі, розмір XL, щоб вони не торкались одна одної. Відрегулюйте параметри згідно з таблицею.

### Закінчіть консервування

Після встановленого часу готування відкрийте дверцята приладу. Виймайте банки з робочої камери лише тоді, коли вони повністю охолонуть.

Наприкінці витріть робочу камеру.

### Віджимання соку

Перед віджиманням соку покладіть ягоди в миску і посипте цукром. Залиште їх там не менш як на годину, потім відцідіть сік.

Після цього покладіть ягоди в перфоровану ємність для готування на парі, розмір XL, та встановіть на рівень 2. Для збирання соку, що скапуватиме, встановіть під ємністю універсальне деко. Відрегулюйте установки згідно з таблицею.

Після закінчення готування зберіть ягоди у марлю та вичавіть залишки соку.





Наприкінці витріть робочу камеру.

### Рекомендовані значення налаштування

Тривалість, указана в таблиці налаштувань, є орієнтовною для консервування фруктів та овочів та для віджимання соку з фруктів. Вона залежить від кімнатної температури, кількості банок, об'єму порцій, температури та якості вмісту банок. Ці настанови стосуються 1-літрових круглих банок.

Вид нагрівання, що використовується:

-  Готування на парі

Страва	Приладдя/посуд	Рівень встановлення	Вид нагрівання	Температура, °C	Тривалість, хв.
<b>Консервування</b>					
Овочі, наприклад, морква	1-літрові банки + ємність для готування на парі XL	1		100	30-120
Фрукти з кісточками, наприклад, вишні, сливи	1-літрові банки + ємність для готування на парі XL	1		100	25-30
Фрукти з серцевиною, наприклад, яблука, полуниця	1-літрові банки + ємність для готування на парі XL	1		100	25-30
<b>Віджимання соку</b>					
Малина	Ємність пароварки	2		100	30-45
Смородина	Ємність пароварки	2		100	40-50

## Стерилізація пляшечок і забезпечення гігієни

За допомогою цього приладу можна з легкістю стерилізувати дитячі пляшечки та інший посуд. Цей процес відповідає звичайній стерилізації кип'ятінням.

### Стерилізація пляшечок

Завжди очищайте пляшечки щіткою одразу після використання. Потім мийте їх у посудомийній машині.

Поставте пляшечки у велику ємність для обробки парю (розмір XL) так, щоб вони не торкались одна одної. Запустіть програму стерилізації. Після стерилізації протріть прилад. Стерилізовані пляшечки протріть чистим рушником.

### Гігієна

Цей прилад підходить для підготовки скляного посуду для мармеладу й консервації та відповідних кришок.

Можлива також додаткова обробка мармеладу. Вона робить мармелад більш тривким.



### Рекомендовані значення параметрів

Використовуйте лише непошкоджені чисті скляні банки та відповідні кришки. Рекомендується заздалегідь помити їх у посудомийній машині. Посуд має бути жаростійким і витримувати обробку парю.

Рекомендована тривалість обробки залежить від властивостей посуду, що використовується.

Вид нагрівання, що використовується:

-  Готування на парі

Страва	Аксесуари	Рівень встановлення	Вид нагрівання	Температура, °C	Тривалість, хв.
<b>Гігієна</b>					
Підготовка скляного посуду для мармеладу або консервації	Ємність для обробки парю, розмір XL	1		100	10-15
Додаткова обробка скляного посуду з мармеладом	Ємність для обробки парю, розмір XL	1		100	15-20
Стерилізація чистого посуду*	Ємність для обробки парю, розмір XL	1		100	15-20

\* Цей процес відповідає звичайній стерилізації кип'ятінням.

## Залишіть тісто підніматися

При виді нагрівання «Сходження тіста» дріжджове тісто сходить значно швидше, ніж за кімнатної температури, та не висихає. Робота починається лише, коли робоча камера повністю охолоджена.

Завжди давайте дріжджовому тісту сходити двічі. Дотримуйтеся даних у таблицях налаштувань для 1-го та 2-го сходження тіста (бродіння тіста та розстоювання).

### Бродіння тіста

Для бродіння тіста поставте миску з тістом на решітку. Відрегулюйте установки згідно з таблицею.

Під час процесу бродіння не відкривайте дверцята приладу, інакше виходитиме волога. Не накривайте тісто.

### Розстоювання тіста

Поставте випічку на рівень устанавлення відповідно до таблиці.













Перед випіканням витріть вологу в робочій камері.

### Рекомендовані значення налаштування

Температура і тривалість приготування залежать від кількості і виду інгредієнтів. Тому дані у таблиці є лише орієнтовними.

Вид нагрівання, що використовується:

-  Залишіть тісто підніматися

Страва	Приладдя/посуд	Рівень встановлення	Вид нагрівання	Етап	Температура, °C	Тривалість, хв.
<b>Дріжджове тісто, солодке</b>						
(наприклад, булочки)	Миска	1		Бродіння тіста	35-40	30-45
	Універсальне деко	1		Розстоювання тіста	35-40	10-20
Жирне тісто (наприклад, тістечка зі здобного тіста із фруктову начинкою)	Миска	1		Бродіння тіста	35-40	20-40
	Форма на решітці	1		Розстоювання тіста	35-40	10-20
<b>Дріжджове тісто, пікантне</b>						
(наприклад, піца)	Миска	1		Бродіння тіста	40-45	40-90
	Універсальне деко	1		Розстоювання тіста	40-45	30-60
<b>Тісто для хліба</b>						
Білий хліб	Миска	1		Бродіння тіста	35-40	30-40
	Універсальне деко	1		Розстоювання тіста	35-40	15-25
Хліб із кількох видів борошна	Миска	1		Бродіння тіста	35-40	25-40
	Універсальне деко	1		Розстоювання тіста	35-40	10-20
Булочки	Миска	1		Бродіння тіста	35-40	30-40
	Універсальне деко	1		Розстоювання тіста	35-40	15-25

## Розморожування

Вид нагрівання «Розморожування» підходить для розморожування фруктів, овочів та випічки глибокого замороження. Для розморожування випічки краще застосовувати вид нагрівання «4D-Гаряче повітря». Птицю, м'ясо і рибу найкраще розморожувати у холодильнику.

Перед розморожуванням вийміть продукти з пакування.

Покладіть фрукти й овочі глибокого замороження в перфоровану ємність для приготування на парі, розмір XL, і встановіть під нею універсальне деко. Таким чином, продукти не залишатимуться у відталій воді, а волога, що стікатиме, збиратиметься в ємність. Для продуктів глибокого замороження, які після розмороження повинні містити в собі достатньо рідини, наприклад шпинат у вершках, використовуйте універсальне деко або посуд на решітці.



Покладіть випічку на решітку.

### Рекомендовані значення налаштування

Дані часу у таблиці є орієнтовними. Вони залежать від якості, температури заморожування (-18 °C) та властивостей продуктів. Зазначені діапазони часу. Встановіть спочатку найкоротший час, а в разі потреби - подовжте його.

**Порада:** Плоско заморожені або порційні шматки розморожуються швидше, ніж заморожені блоком.

Види нагрівання, що використовуються:

-  4D-гаряче повітря
-  Розморожування



Страва	Акcesуари	Рівень установлення	Вид нагрівання	Температура, °C	Тривалість, хв.
<b>Хліб, булочки</b>					
Загальна інформація	Деко для випікання	1		50	40-70
<b>Пиріг</b>					
Пиріг з соковитою начинкою	Деко для випікання	1		50	70-90
Пиріг з несоковитою начинкою	Деко для випікання	1		60	60-75
<b>Фрукти, овочі</b>					
Ягоди	Ємність пароварки	2		30-40	10-15
Овочі	Ємність пароварки	2		40-50	15-50

## Підігрівання

За допомогою виду нагрівання «Підігрівання» можна бережно розігрівати страви з подачею пари. Вони смакують та виглядають, як щойно приготовані. Навіть випічку з учорашнього дня можна освіжити так добре.

Застосовуйте якомога пласкіший, широкий та термостійкий посуд. Використання холодного посуду подовжує процес підігрівання.

Підігривайте за можливості лише однакові страви однакового розміру. Якщо це неможливо, встановлюється тривалість залежно страви з найдовшим часом підігрівання.

Під час підігрівання не накривайте страви.

Страви в посуді ставте на решітку або кладіть їх безпосередньо на решітку на рівні 1.

Під час роботи не відкривайте дверцята приладу, інакше виходитиме багато пари.

## Рекомендовані значення налаштування

У таблиці ви знайдете оптимальні налаштування для різних страв. Дані щодо тривалості є орієнтовними. Вони залежать від посуду, а також від якості, температури та властивостей продуктів. Зазначені діапазони часу. Встановіть спочатку найкоротший час, а в разі потреби - подовжте його.

Значення в таблиці стосуються страв, що ставляться в холодну робочу камеру. Для обраних страв потрібне попереднє розігрівання, воно зазначене у таблиці.

Вийміть з робочої камери непотрібне приладдя та посуд. Так можна отримати оптимальний результат приготування та заощадити енергію.

Вид нагрівання, що використовується:

- Підігрівання

Страва	Приладдя/посуд	Рівень установлення	Вид нагрівання	Температура, °C	Тривалість, хв.
<b>Овочі, охолоджені</b>					
1 кг	Відкритий посуд	1		120-130	15-25
250 г	Відкритий посуд	1		120-130	5-15
<b>Страви, охолоджені</b>					
Порційна страва, 1 порція	Відкритий посуд	1		120-130	15-25
Суп, рагу, 400 мл	Відкритий посуд	1		120-130	10-25
Гарніри, наприклад, макарони, галушки, картопля, рис	Відкритий посуд	1		120-130	8-25
Запіканки, наприклад, лазанья, запіканка з картоплі	Відкритий посуд	1		120-140	10-25
Піца, запечена	Решітка	1		170-180*	5-15
<b>Випічка</b>					
Булочки, багети, запечені	Решітка	1		150-160*	10-20
Паштети (воловани)	Решітка	1		180*	4-10
<b>Випічка, заморожена</b>					
Піца, запечена	Решітка	1		170-180*	5-15
Булочки, багети, запечені	Решітка	1		160-170*	10-20

\* попередньо розігріти

## Підтримання страв у теплому стані

З видом нагрівання «Підтримання страв у гарячому стані» можна підтримувати у теплому стані готові страви. Завдяки різним ступеням вологості можна запобігти висиханню вже готових страв.

Не накривайте страви.

Тримайте приготовані страви теплими не довше двох годин. Враховуйте, що окремі страви під час підтримання у гарячому стані продовжують готуватися. Не накривайте страви.

Доступні різні ступені подачі пари для підтримання в гарячому стані:

- рівень 1: шматків печені та швидко обсмаженої страви;
- рівень 2: запіканок та гарнірів;
- рівень 3: рагу та супів.

## Пробні страви

Ці таблиці створено для контрольних інстанцій, щоб полегшити випробування приладу.

Згідно з EN 60350-1.

### Випічка

Одночасно вставлена випічка на деко або у формі не повинна бути готовою одночасно.

Рівні встановлення при випіканні на двох рівнях:

- Універсальне деко: рівень 3  
Деко для випікання: рівень 1

### Закритий яблучний пиріг



Закритий яблучний пиріг на одному рівні: поставте темні рознімні форми поряд зміщено.

Пиріг у рознімній формі з білої жерсті: випікати з верхнім/нижнім нагріванням на одному рівні. Замість решітки використовуйте універсальне деко та поставте на нього рознімну форму.

### Вказівки

- Наведені у таблиці значення налаштування стосуються страв, що ставляться в холодну робочу камеру.
- Завжди беріть до уваги вказівки щодо попереднього розігрівання, наведені у таблиці. Значення налаштувань дійсні без швидкого розігрівання.
- На початку випікання страви встановлюйте більш низьку температуру.

Види нагрівання, що використовуються:

-  4D-гаряче повітря
-  Верхнє/нижнє нагрівання
-  Режим піци

Рівні інтенсивності пари подані в таблиці у вигляді чисел:

- 1 = низький
- 2 = середній
- 3 = високий

Страва	Приладдя/посуд	Рівень встановлення	Вид нагрівання	Температура, °C	Інтенсивність пари	Тривалість, хв.
<b>Випічка</b>						
Фігурне печиво	Деко для випікання	1		150-160*	-	25-40
Фігурне печиво	Деко для випікання	1		140-150*	-	25-35
Фігурне печиво, 2 рівні	Універсальне деко + деко для випікання	3+1		140-150*	-	30-40
Дрібне печиво	Деко для випікання	1		160*	-	25-35
Дрібне печиво	Деко для випікання	1		150*	-	25-35
Дрібне печиво, 2 рівні	Універсальне деко + деко для випікання	3+1		150*	-	25-35
Бісквіт на воді	Рознімна форма Ø26 см	1		160-170**	-	25-35
Бісквіт на воді	Рознімна форма Ø26 см	1		160-170**	-	25-35
Бісквіт на воді	Рознімна форма Ø26 см	1		150-160	1	10
					-	20-30
Закритий яблучний пиріг	2x темні форми Ø20 см	1		180-200	-	60-70
Закритий яблучний пиріг	2x темні форми Ø20 см	1		170-180	-	60-80

\*\* попередньо розігрівайте протягом 5 хв, не використовуйте функцію швидкого нагрівання

\*\* попередньо розігрівайте, не використовуйте функцію швидкого нагрівання

**Готування на парі**

Поставте універсальне деко під перфоровану ємність для готування на парі, розмір XL, якщо це вказано в таблиці. Таким чином збиратиметься рідина, що скапуватиме.

Рівні встановлення для готування на парі на одному рівні (макс. вага — 2,5 кг):



- Перфорована ємність для приготування на парі, розмір XL: рівень 2

Рівні встановлення для готування на парі на двох рівнях (вага на рівень — 1,8 кг):

- Перфорована ємність для приготування на парі, розмір XL: рівень 3
- Перфорована ємність для приготування на парі, розмір XL: рівень 2

Вид нагрівання, що використовується:

-  Готування на парі



Страва	Приладдя	Рівень встановлення	Вид нагрівання	Температура, °C	Тривалість, хв
<b>Готування на парі</b>					
Горох, заморожений, дві посудини, по 1,8 кг	2 посудини XL для готування на парі та універсальне деко	3+2+1		100	**
Броколі, свіжа, 300 г	Посудина XL для готування на парі	2		100*	6-7***
Броколі, свіжа, одна посудина	Посудина XL для готування на парі	2		100*	6-7***
* Попереднє розігрівання					
** Випробування завершується, коли в найхолоднішому місці досягається температура 85 °C (див. стандарт IEC 60350-1)					
*** Порівнянний ступінь готовності еталонного зразка та головного зразка досягається після того, як еталонний зразок готувався упродовж 5 хвилин (згідно з вимогами стандарту IEC 60350-1).					

**Готування в режимі «Гриль»**

Додатково поставте універсальне деко. Рідина буде зібрана, і робоча камера залишатиметься чистою.

Вид нагрівання, що використовується:

-  Гриль, велика площа нагрівання

Страва	Аксесуари	Рівень встановлення	Вид нагрівання	Рівень гриля	Тривалість, хв.
<b>Готування на грилі</b>					
Підсмаження тостів	Решітка	3		3	3-6
Біфбургер, 12шт.*	Решітка	2		3	25-35
* через 2/3 загального часу перевернути					

**BSH Hausgeräte GmbH**

Carl-Wery-Str. 34  
81739 München

GERMANY

Виготовлено BSH Hausgeräte GmbH за ліцензією на товарний знак Siemens AG

[siemens-home.bsh-group.com](https://siemens-home.bsh-group.com)



9001079154 (980518)