

SIEMENS



Washer-Dryer WK14D540HK

siemens-home.com/welcome

zh 洗衣干衣机
使用及安装说明书

Register
your
product
online

您的新洗衣干衣机

感谢您购买了高品质的 Siemens 洗衣干衣机。
请您仔细阅读使用及安装说明书，以便更好地了解洗衣干衣机的功能优点。

Siemens 品牌的洗衣干衣机满足高标准的质量要求，每一台洗衣干衣机出厂前都经过细致的功能检测，并确保没有缺陷。

如需了解更多关于我们的产品、配件、备件和服务，
请您访问我们的网站 www.siemens-home.com 或者和我们的客户服务中心联系。



请通读本使用及安装说明书后，再启用洗衣干衣机。

目錄

| | | |
|-------------|-------------------|----|
| 說明書 | 一般安全須知 | 4 |
| | 環境保護 / 節能提示 | 6 |
| | 您新購買的洗衣機 | 7 |
| | 第一次使用洗衣機前 | 9 |
| | 待洗衣服的準備與分類 | 10 |
| | 洗衣劑與其他添加劑 | 12 |
| | 洗程 | 14 |
| | 洗滌和烘乾選項 | 16 |
| | 洗滌和烘乾 | 18 |
| | 維護及保養指南 | 20 |
| | 排除故障 | 22 |
| 客戶服務部 | 25 | |
| 安裝說明 | 26 | |
| 附件 | 洗程表 | 30 |
| | 消耗量 | 31 |

一般安全須知

使用范围

- 您的洗衣干衣机仅供家庭使用。
- 您的洗衣干衣机仅能洗涤适合机洗的织物。
- 您的洗衣干衣机仅能与冷的自来水连接，请只选择适合机洗的市售家用低泡洗涤剂 and 衣物护理剂。
- 关于洗涤剂、护理剂和清洁剂的用量，一定要遵照相应制造商的说明。
- 八周岁以上的儿童、有身体、感官或者精神障碍的人、缺乏使用经验或相应知识的人，如果使用洗衣干衣机，需要监护人照看或者指导。
- 让宠物远离洗衣干衣机。
- 洗衣干衣机必须安装和使用在有地漏的房间内。
- 洗衣干衣机使用的环境条件为：
 - 周围空气环境温度为 0 °C - 40 °C。
 - 空气的相对湿度在 80% 以下 (温度为 25 °C 时)。

本洗衣乾衣機符合相關安全規定。

触电危險

警告 生命危險！

接触带电部件有危及生命的危險。

- 不要用湿手插接和拔出插头。
- 拔出插头时要握住电源插头的本体，而不能直接拉电源线。

受伤危險

警告 受伤危險！

- 如果通过洗衣干衣机的突出部件 (例如洗衣干衣机机门) 搬运洗衣干衣机，则部件有可能发生断裂从而导致人员受伤。
- 不要用洗衣干衣机的突出部件来搬运洗衣干衣机。
- 如果爬上洗衣干衣机，顶盖板有断裂的可能从而造成伤害。
- 不要爬到洗衣干衣机顶盖上。
- 洗衣干衣机机门打开时如果倚靠在上面，洗衣干衣机有可能产生倾翻从而造成伤害。
- 不要倚靠在打开的洗衣干衣机机门上。
- 手伸入到转动的滚筒中会有导致手部受伤的危險。
- 要先等待滚筒停止转动。

警告 烫伤危險！

使用高温洗涤时，如果接触到较烫的洗涤水会发生烫伤，例如洗涤水通过排水泵排放到水池，或者在紧急排出洗衣干衣机中的洗涤水的情况下。首先，要让洗涤水冷却。

儿童安全

警告 生命危險！

如果儿童玩耍洗衣干衣机，会有生命危險或者受伤。

- 不要让儿童在无人看管的情况下接近洗衣干衣机。
- 不能让儿童玩耍洗衣干衣机。

警告 窒息危險！

如果儿童玩耍洗衣干衣机的包装塑料袋或者其他包装部件，有将把自己缠住或者把头部套住而发生窒息的危險。
儿童要远离包装塑料袋和其他包装部件。

警告

中毒危险！

洗涤剂 and 护理剂或许有毒。
洗涤剂 and 护理剂要存放 to 儿童接触不到的地方。

警告

眼睛 / 皮肤刺激！

如果接触到洗涤剂 and 护理剂，眼睛或者皮肤或许会受到刺激。
洗涤剂 and 护理剂要存放 to 儿童接触不到的地方。

警告

受伤危险！

在用高温洗涤时，洗衣干衣机机门的玻璃会很烫。
不要让儿童接触很烫的洗衣干衣机机门。

環境保護 / 節能提示

- 將包裝物料分類裝妥並拿到最近的回收處理站。
- 每次洗程均盡用最大洗衣容量。
- 請勿預洗普通髒污的衣服
- 請選擇 **Cottons Eco @ 60 °C** (棉質 - 節能洗 60 °C) 洗程代替 **Cottons (棉質衣物) 90 °C** 洗程 -> 第 12 頁。
兩者清潔效果相約，但前者明顯消耗較少能源。
- 洗衣劑劑量請依據製造商說明和水的硬度而調節。
- 若衣物隨後要在洗衣乾衣機裡烘乾，請按洗衣乾衣機製造商說明書裡所指示的脫水轉數進行選擇。

電子與電器設備廢料規定

本洗衣干衣机带有根据欧盟关于报废电子电气设备法令 (Waste Electrical and Electronic Equipment — WEEE) 2012/19/EU 的标志。

该法令是在全欧盟范围内有关废弃设备回收处理和再生利用的有效法律依据。



您新購買的洗衣機

洗衣機說明

洗衣機為您提供三種運作模式 -> 第 16 頁。

- 僅洗衣服
- 僅烘乾
- 連續洗衣和烘乾

進行連續洗衣和烘乾程序時，洗衣模式會自動轉換至烘乾程序。

脫水模式是依據壓縮原則，烘乾過程中所產生的冷凝物會經由排水管從排水槽流出。

注意！ 供水管和排水管在洗衣服和烘乾時，必須已經正確安裝 -> 第 28 頁。水龍頭必須開啟。

機門

這一項安全裝置可防止機門於運轉期間開啟。

開啟前

請確認滾筒內沒有水，且滾筒沒有轉動。

緊急旋鬆裝置

停電時，機門會自動鬆開 -> 第 23 頁。

操作面板

顯示燈

顯示所選設定：

- 溫度選擇：☼ - 90°C
- 最快脫水轉速：☒ - 1400 rpm。
- Optionen/Signal (選項 / 訊號)

顯示區

顯示所選設定 (例如脫水轉數、烘乾時間)，以及洗程進度和程序狀態。

| | |
|-------------------------|------------------------------|
| 洗程進度 ☒ ☁ ☕ ☻ ☼ | 預洗、正式洗程、沖洗、脫水、烘乾 |
| 烘乾選項 🕒 ☁ ☕ ☕+ | 烘乾時間設定、熨燙溼度、衣櫃乾度、特級乾度 |
| 輔助顯示 🕒 ⬆ ⬇ 🔑 🕒 kg | 剩餘時間、洗程開始、兒童安全鎖、絨毛沖洗、建議洗衣容量。 |

顯示燈

顯示區



按鍵

洗滌和烘乾選項 -> 第 14 頁。

- 溫度 °C: 洗衣溫度個別設定。
- 脫水轉速 ☻ Spin: 脫水轉速個別設定。
- 選擇按鍵 (Option): 設定洗程選項
- 設定 (Select): 開啟 / 關閉已選的洗程選項。
- 剩餘時間 🕒 Delay: 延遲程序啟動。
- 烘乾 ☼ Dry: 設定烘乾選項。

Start/Pause ⬆: (開啟 / 暫停)
開啟與停止洗程。 -> 第 15 頁。

洗衣模式選擇鈕

洗衣模式選擇鈕 -> 第 12 頁。

開啟與關閉洗衣乾衣機並選擇洗程，可左右雙向旋轉。進行洗滌 / 烘乾時不可設定洗衣模式選擇鈕。

第一次使用洗衣機前

本洗衣機在出廠前已通過測試。為清除測試過程中所殘留的水分，請在第一次使用前先讓機器空洗一次。

- 請確認已卸下洗衣機背部的搬運螺栓 -> 第 26 頁。
- 請勿放入任何衣物。
- 請將機門關起。
- 請打開水龍頭。
- 請拉出清潔洗劑填充槽
- 請將 1/2 測量杯的洗衣劑加入**填充槽 II**中。 -> 第 10 頁。

i 請勿使用冷洗精等精緻衣物洗劑（否則會製造過多泡沫）。

- 關上清潔洗劑填充槽。
- 請將洗衣模式選擇鈕轉至 **60 °C** 洗程。
- 請按下 **▷|||** (**Start/Pause**) **◁** (開啟 / 暫停) 鍵。
- 洗程結束時請將洗衣模式選擇鈕轉至「**關**」(**Off**)。
- 打開機門。

i 請保持機門開啟，讓洗衣機內部保持乾爽。

待洗衣服的準備與分類

為待洗衣物分類

根據洗滌標示分類衣物

- 白色衣物須與彩色衣物分開洗滌。
- 未收邊或碎裂的衣物不宜放入機器裡洗滌，以免衣物脫線。
- 若不留意衣物的保養標示，可能會損害衣物。

有下列洗滌標示的衣物方可洗滌：

| 洗滌標示 | 洗滌方式 |
|------|-------------------------|
| | 棉質衣物 90 °C。 |
| | 彩色衣物 60°C、40°C、30°C。 |
| | 輕柔衣物 60°C、40°C、30°C。 |
| | 可手洗及機器洗的絲，40°C、30°C，冷水。 |

標有衣物保養標示的衣物 ，不可放入洗衣機中洗滌。

為烘乾衣物分類

根據洗滌標示分類衣物

只有標有“可烘乾”指示的衣物或標有下列衣物保養標示之衣物，方可烘乾

| 洗滌標示 | 洗滌方式 |
|------|--------------|
| | 以一般溫度烘乾 |
| | 以較低溫度烘乾（已烘乾） |

請勿把下列衣料放入洗衣機中烘乾：

- 凡附有勿保養標示 之衣物，請勿烘乾。
- 不透氣的衣料（例如橡膠衣料）。
- 精緻紡紗（棉、人造纖維窗簾）—免生皺摺！
- 濕滯的衣物—高度能源消耗！
- 毛料或混有毛料之材質

準備烘乾的衣物

散落的異物（例如硬幣、文件夾、針、鐵釘）會損壞衣物或洗衣機的部件（例如滾筒）。

- 清空衣物口袋。
- 刷去口袋及衣物折邊部位的沙粒。
- 污漬需預先處理。
- 拉上衣物拉鍊，扣上鈕扣套。
- 移除窗簾鉤環或放入洗衣網 / 袋綁好。
- 使用洗衣網 / 洗衣墊套來清洗：
 - 精緻的衣物，例如褲襪、窗簾、
 - 小件衣物，例如襪子或手帕、
 - 鋼絲胸圍（鋼絲可能在洗衣程序中脫落而損壞洗衣機）。
- 褲子、針織衣物和紡織品，例如平針織物、T 恤或運動衫，應該翻面清洗。

準備烘乾的衣物

- 僅限於在烘乾前已洗滌、沖洗及脫水之衣物。
- 即使易於保養之衣物，亦須在烘乾前脫水。
- 請按類別和所需的烘乾溫度分類衣物，以確保衣物均勻烘乾。

放入衣物



確認洗衣機容量前，請先檢查滾筒中有無異物或寵物。

爆炸危險！ 衣物若曾經用含溶劑的清潔用品處理（例如去漬鹽或去漬劑），必須仔細手洗淨方可放入洗衣機，免生爆炸危險！

- 將衣物交錯並鬆散地置放於滾筒裡。大型及小型衣物混合放置。
- 請注意最大的洗衣容量，洗程表 -> 第 30 頁。
- 機門與橡膠密封墊之間不可夾有衣物。
- 關閉機門，直至聽到「喀答」銜入聲。
- 測量並倒入用於單純洗程或烘乾洗程的洗衣劑與其他添加劑。
- 請打開水龍頭。

洗衣劑與其他添加劑

清潔洗劑填充槽

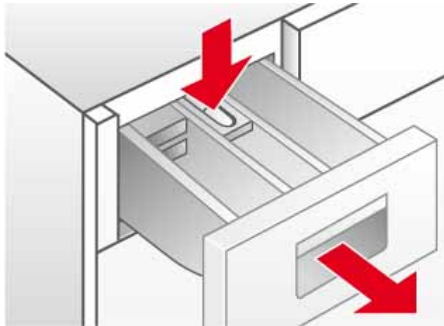

清潔洗劑填充槽共分三個

填充槽 I：預先洗滌的洗衣劑

填充槽 II：主洗的洗衣劑

填充槽 Ⓢ：液體的添加劑，例如漂白劑和衣物柔軟精。
添加劑將在最後沖洗程序時沖出。

- 請注意槽內最高添加上限，否則清潔洗劑填充槽 Ⓢ 會太早清空。
- 請先用少量清水稀釋濃稠的添加劑，以免堵塞。

使用液態的洗衣添加劑：必須在液態洗衣劑前使用。

另外：

- 請將清潔洗劑填充槽拉到底。
- 請按下標示 **PUSH**（按）的區域，並將洗衣劑填充槽取出。
- 請將填充槽 II 向前拉到底和 向下壓。
- 使用清潔洗劑填充槽

軟水劑

軟水劑可以依照製造商所提供的資訊倒入**填充槽 I**和**II**。請先倒入洗衣劑，再倒入軟水劑。

洗衣劑與其他添加劑



中毒危險！

請把洗衣劑與其他添加劑收藏到孩童無法拿取之處。

化學燒傷危險！

請小心開啟洗衣劑填充槽！

洗衣劑填充槽內可能還含有殘留的洗衣劑！

請添加正確劑量：

- 水的軟硬度：相關資訊請聯絡水務處。
- 洗衣容量。
- 洗衣劑製造商所提供的資訊。
- 衣物的髒污程度。



添加正確的劑量，既能減少對環境的危害，亦可確保最佳的洗衣效果。



洗滌毛料製品的洗程，請使用 PH 值中性的毛料製品洗衣劑。

調洗衣粉劑量

一般髒污程度的待洗衣物

- 設定洗程。
- 請勿選擇 預洗模式 -> 第 14 頁。
- 請依據製造商標籤指示，將洗衣劑量倒入清潔洗劑填加槽的**填充槽 II**

極髒污的待洗衣物

- 設定洗程。
- 請選擇預洗 -> 第 14 頁。
- 請將建議的 1/4 洗衣劑量倒入 **填充槽 I** 並將 3/4 的洗衣劑量倒入**填充槽 II** 內。

調洗衣精劑量

液態洗衣劑僅在正式洗程中**無預洗模式**使用。

另外：

- 把建議的洗衣劑量倒入洗衣精劑量杯內，然後放進滾筒。

或者

- 打開**液態洗衣添加劑**後，放入洗衣填加槽的 **填充槽 II**。

 **液態洗衣添加劑**上的尺度可以協助選擇正確的液態洗衣劑量。

 假如**填充槽 II** 使用洗衣粉，則必須將**液態洗衣添加劑** 倒出。

洗程

利用洗衣模式選擇鈕選擇洗程。

洗衣模式選擇鈕



顯示區裡會顯示程式剩餘時間以及適當的衣物重量。

洗程 *

* 依據不同機型

Cottons (綿)

適合耐洗的材質、以棉或亞麻製成可耐高溫洗滌的織品。

- 彩色衣物至 60°C。
- 白色衣物從 60°C 至 90°C。

Cottons Eco (綿 環保洗程)

本洗程以最低耗電量及最低耗水量達到最佳效果。

Easy Care (輕柔衣物)

本洗滌程式適合較不耐洗的材質，如棉、麻、人造纖維或混紡等，建議把衣服按不同顏色分類。

Delicate/Silk (精緻 / 絲質)

本洗滌程式適合棉、麻、緞、人造纖維或者混紡（例如窗簾）等衣物。清洗過程中的轉洗清柔，最後的脫水過程也減少旋轉次數。

Wool (毛料)

毛類織品會受高溫、潮濕及摩擦影響。毛料洗程特別留心這些特性，並在動與靜之間求取平衡。

適合手洗或機器洗的毛料材質或有部分毛呢的衣物。

Super 15' (快速 15 洗程)

快洗程式適合容易清洗以及只有少許髒污的衣物，適合棉、亞麻、人工纖維或混紡等材質，建議洗滌新買來的衣物與使衣物清洗程式進行時間為 15 分鐘。

Mix (快洗 / 混合)

本洗程專門洗滌不同彈性和易保養的紡織材料衣物。

Outdoor (防水透氣衣物洗程)

本洗程的對象，是用超細纖維和合成纖維作為材質的工作和運動衣服，能減少皺摺和增加沖洗流程。

洗程 *

* 視乎機型而定

Shirts/Business (衛生殺菌洗程)

專門洗滌針對高衛生和過敏要求的洗程。洗衣溫度在洗程中維持不變。強烈的沖洗和高水位。適合有彈性和易保養的棉料或亞麻。

Night wash (夜間洗程)

特級輕柔洗程，能減少最後的脫水轉數。

休眠模式程式結束後螢幕隨即關閉，按下您所需的按鈕即可重新開啟。

烘乾程序

Intensive Dry (加強烘乾)

特級烘乾適合  (耐洗的材質) 適合溫度 90°C。

Gentle Dry (溫和烘乾)



溫和烘乾適合  (易保養的材質) 適合溫度 60°C。

額外程序



Fluff Clean (絨毛沖洗)

滾筒內必須空無一物。



本程序可用來清理在烘乾流程中所堆積的絨毛。10 次烘乾行程之後，洗衣烘乾機會在顯示面板上閃爍  (棉絮清除程序) 標示，意即必須進行此程序。接著，電子計數器會自動歸零。符號  (絨毛沖洗) 在程序開始後便會熄滅。

若要執行絨毛沖洗程式，請採取以下流程：

- 請確保滾筒已經完全淨空，然後關起機門。
- 請將洗衣模式選擇按鈕轉到  (絨毛沖洗)。
- 請按下  (Start/Pause) (開啟 / 暫停) 鍵。







本程式  (絨毛沖洗) 也可以在機器沒有指令的情況下，隨時執行。

Rinse + **Spin** (清洗 + 脫水)：

額外的沖洗流程和旋轉。假如要拿取濕的衣服，請在再啟動程式前，將旋轉數設定在  (沖洗停止) -> 第 14 頁。





Empty + **Spin** (排水 + 脫水)：

程序結束後，以  (沖洗停止) -> 第 14 頁。將沖洗的水排出。

- 請將洗衣模式選擇鈕轉至 **Empty**  + **Spin**  (排水 + 脫水)。
- 請將脫水轉數轉至  (沖洗停止)。
- 請按下  (Start/Pause) (開啟 / 暫停) 鍵

或者

排水和選擇想要的脫水轉數。

- 請將洗衣模式選擇鈕轉至 **Empty**  + **Spin**  (排水 + 脫水)。
- 請持續按  Spin 脫水直到所需的脫水轉數設定完成。
- 請按  (Start/Pause) (開啟 / 暫停) 鍵。

洗滌和烘乾選項

溫度 °C 按鍵

可按不同洗滌模式設定不同的溫度。
請持續按 °C (溫度) 直到顯示所欲設定之溫度。

脫水轉數按鍵 Spin

可依據洗程設定不同的脫水轉數。
請持續按  Spin (脫水) 直到顯示所欲設定之脫水轉數。

沖洗停止

在  (沖洗停止) 模式下脫水功能處於取消狀態。洗滌流程將在沖洗後結束。

衣物不平衡偵測系統

自動不平衡控制系統會透過多次旋轉來確保衣物分配均勻。在非常不佳的衣物分配情況下，最後旋轉的次數會因為安全理由減少，甚至會停止旋轉流程。

選項按鍵

可視需求個別設定洗程。

選擇所需選項：

- 按下 **Option** (選項) 按鈕，直到所需選項選取完成 (顯示燈亮起)。
- 請按 **Select** (設定) 開啟 / 關閉選項 (顯示燈亮起 / 未亮)。

Select (設定) 按鍵

持續按住 **Option** (選項) 按鍵會呈現所有選項。

選項 (顯示區符號)

 - 預洗

以 35°C 的水溫浸泡。適合非常髒污的衣物。

 - 加強

加長洗衣時間，並以 60° 清洗。適合精緻但很骯髒的衣服。無法和  彈性時間一同進行。

 - 熨燙方便

特殊脫水流程讓衣物不打結。以較低的脫水轉數柔緩地進行最後脫水。輕易提升衣物溼度。減少皺摺，讓衣物易於熨燙。

 - 加強水量

較高的洗衣水位並增加沖洗流程。針對使用軟水或希望有更佳沖洗效果的人。徹底去除洗衣劑殘留物。

 - 彈性時間

設定洗衣時間，最長—中等—最短。

 - 警示

開啟或者關閉警示音。

按下完成鍵 Delay

程式開始的時間可以在開啟前就延遲。透過剩餘時間，您可以決定選擇的程式何時結束。剩餘時間以小時為單位，最多設定到 24 小時。持續按  Delay (完成於) 直到顯示所欲設定之時數。

然後按下  (Start/Pause) (開啟 / 暫停) 鍵程式會依據所設的完成時間來延緩啟動時間。顯示區會提示到程式結束所需要的時間。

烘乾按鍵 *

烘乾程序 -> 第 13 頁。可以透過烘乾選項個別設定。

- 請按 **☀ Dry (烘乾)**，直到所欲選擇的烘乾選項出現在顯示區裡。
- 若要關閉，請按 **☀ Dry (烘乾)** 直到 **00:00** 在顯示區裡出現。

烘乾選項 (符號位於顯示區)

| | |
|----------|---|
| ⌚ 設定烘乾時間 | 烘乾時間可以透過重複按 ☀ Dry (烘乾) 鍵，在 2:40 和 0:00 之間進行設定。 |
| ☰ 熨燙濕度 | 提升洗衣後的濕度，讓燙衣更輕鬆。 |
| ☑ 衣櫃乾度 | 衣物已烘乾並可以收進衣櫃。 |
| ☑+ 強力烘乾 | 加強烘乾洗滌衣物，適合難乾的衣物。 |

Start/Pause

(開啟 / 暫停) 鍵



請按下 **▷||** (**Start/Pause**) (開啟 / 暫停) 鍵開啟所選的程序。

⌚ (剩餘時間) 會在顯示區裡顯示，且符號 **◁** (洗程開始) 會亮起。

洗程進度

洗程步驟顯示在顯示區裡。

- ⏴ 預洗
- 🧺 正式洗程
- 🧺 沖洗
- 🌀 脫水
- ☀ 烘乾。

改變洗程

改變洗程

- ☐ 選擇新的洗程，
- ☐ **▷|| (Start/Pause)** (開啟 / 暫停) 鍵。



開始新的洗程。

洗程中斷

請在洗程流程出現時，持續按住按鍵 **▷|| (Start/Pause)** (開啟 / 暫停)，直到 **00:00** 出現在顯示區上。在洗程暫停的時候，會間歇地出現 **00:00** 和剩餘時間。

請按下 **◁ (Start/Pause)** (開啟 / 暫停) 鍵讓洗程繼續進行。

洗程結束

請持續按住 **◁ (Start/Pause)** (開啟 / 暫停) 鍵直到顯示螢幕上出現 **00:00**。

為高溫洗程時：

- 洗滌衣物降溫：選擇 **Rinse 🧺 + Spin 🌀 (清洗 + 脫水)**。
- 請按下 **◁ (Start/Pause)** (開啟 / 暫停) 鍵。

為低溫洗程時：

- 選擇 **Empty 🧺 + Spin 🌀 (排水 + 脫水)**。
- 請按下 **◁ (Start/Pause)** (開啟 / 暫停) 鍵。



當烘乾程序結束時，衣物溫度可能仍然非常高。

洗滌和烘乾

僅洗衣服

- ❑ 請將洗衣模式選擇按鈕設定在所需洗程，例如，**綿 Cottons**  **60 °C**。
在顯示區裡會交替出現（剩餘時間）和建議洗衣量 **kg**。◇（Start/Pause）（開啟 / 暫停）的符號會亮起。
- ❑ 按情況搭配水溫和脫水轉數，並依個別程序設計選擇選項 → 第 13 頁。
功能 **☼ Dry（烘乾）** 不能啟動。
- ❑ 放入衣物 → 第 9 頁。
請注意最大的洗衣容量。
洗程表 → 第 30 頁。
- ❑ 請按 ◇（Start/Pause）（開啟 / 暫停）。
⌚ **剩餘時間** 會顯示在顯示區。
符號 ◇（**洗程開始**）會亮起。
洗程開始。

僅烘乾

- ❑ 請將洗衣模式選擇鈕設定到所想要的烘乾程序。
在顯示區中會間歇地出現（剩餘時間）和以公斤計的建議洗衣量。
- ❑ 請設定 **☼ Dry（烘乾）** 鍵以設定 **烘乾選項** → 第 14 頁。
如沒有選擇任何選項，系統將自動預設為 （**衣櫥乾度**）。
- ❑ 放入衣物 → 第 9 頁。
請注意最大的洗衣容量，
洗程表 → 第 30 頁。
- ❑ 請按 ◇（Start/Pause）（開啟 / 暫停）。
⌚（**剩餘時間**）會顯示在顯示區內，且符號 **☼ Dry（烘乾）** 與 ◇ **洗程開始** 會亮起。
烘乾程序開始

洗滌和烘乾

洗滌和烘乾程序。

- ❑ 請將洗衣模式選擇按鈕設定在所需洗程，例如，**綿 Cottons**  **60 °C**。
顯示區上會交替出現**剩餘時間**和建議的洗衣量公斤。符號 ◇ 會亮起。
 - ❑ 按情況搭配水溫和脫水轉數，並依個別程序設計選擇選項 → 第 13 頁。
 - ❑ 請設定 **☼ Dry（烘乾）** 鍵以設定烘乾選項 → 第 15 頁。
 - ❑ 放入衣物 → 第 9 頁。
請注意最大的洗衣容量，洗程表 → 第 30 頁。
 - ❑ 請按 ◇（Start/Pause）（開啟 / 暫停）。
- ❑ 執行的烘乾洗程由洗滌洗程自動設定，洗程表 → 第 30 頁。

洗程結束

洗滌和烘乾洗程自動結束。在顯示區上出現 **End** 。

- 將洗衣程序選擇旋鈕轉至**關**。
- 從滾筒取出洗滌完畢的衣物。
- 機門保持開啟，讓洗衣機內部變得乾爽。
- 請關起水龍頭。有水阻系統的機型除外。

沖洗停止

如果在洗程開始時，脫水功能就關掉的話，（沒有脫水 = 洗完的衣物會留在沖洗水上），因為洗程是在最後一次沖洗後停止的。在顯示區裡 **5:00** 交替出現 **0:00** 。

排出沖洗水和脫乾衣服必須：

- 請按 **Spin**（**脫水**）直到所需的脫水轉數設定完成。排水、進行脫水。當顯示區出現 **0:00** 代表洗程結束。

最大脫水轉數視所選洗程而定。



如果**不要**脫水：

- 按下 **Spin**（**脫水**）（即顯示排水剩餘時間）。進行排水，洗衣機尚未進行脫水。當顯示區出現 **End** 時，即代表洗程已結束。

- 將洗衣程序選擇旋鈕轉至**關**。
- 取出洗滌完畢的衣物。
- 機門保持開啟，讓洗衣機內部變得乾爽。
- 請將水龍頭關起。有水阻系統的機型除外。

兒童安全鎖

您可以鎖定洗衣機，以防止設定的功能不慎被改變。

開啟 / 關閉：同時按下 **Option**（**選項**）和 **Select**（**設定**）啟動或關閉兒童安全鎖。當兒童安全鎖式啟動時，顯示區會亮起 。

當關閉機器時，兒童安全鎖亦會關閉。



維護及保養指南

安全警告

有觸電的危險！

清潔前請務必將插頭自插座拔除！



有爆炸的危險！

請勿用可燃性溶劑清潔洗衣機！

有灼傷的危險！

高溫的過濾器必須在排水前降溫！

洗衣機外殼與操作面板

請以柔軟濕潤的抹布擦拭。

立即去除洗衣劑及清潔劑的殘留物。

– 請勿以水柱沖洗洗衣機。

滾筒

從滾筒和橡膠密封處清除殘餘的異物。

去除滾筒中的水垢。

– 在處理整合洗衣乾衣機內的水垢時，請使用有防腐蝕效果的清潔劑。

– 請注意製造商的使用指南和劑量說明。

– 在清除滾筒內的水垢和鐵鏽之後，請多執行幾次

Rinse 🌀 + Spin 🌀（清洗 + 脫水）來徹底清除酸性的殘留物。

如果有殘留的金屬異物（例如硬幣、文件夾、鐵針、鐵釘等），將造成滾筒內生鏽：

– 請使用不含氯的清潔劑，並且遵循清潔劑製造商之使用說明。請勿使用鐵刷。

清潔洗劑填加槽

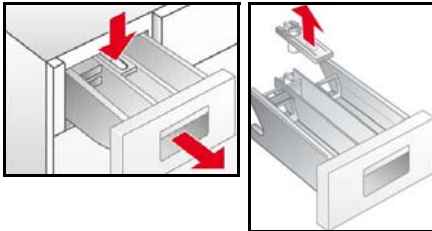

若有洗劑或者添加劑的殘留物：

☐ 請將清潔洗劑填加槽拉到底。

☐ 請按下標有**推**字樣的藍色區域，然後把洗衣劑添加槽取出。

☐ 請清潔洗劑填加槽。

☐ 取出藍色的柔軟精填加槽。

☐ 請用流水清洗洗衣劑添加槽和柔軟精填加槽。

☐ 使用柔軟精填加槽

☐ 請將清潔洗劑填加槽安插回原位。

排水泵浦

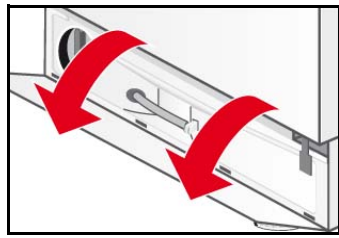
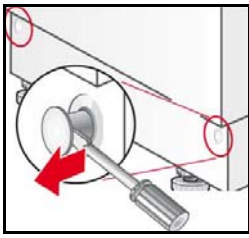

- ❑ 將洗衣程序選擇旋鈕轉至關。
- ❑ 請使用螺絲批鬆出止動栓。
- ❑ 請摺起排水蓋板然後從上面取出。

放水



- ❑ 請將排水管從固定處移走。
- ❑ 請將排水管的塞子移除並排放洗衣水。
 - 如有需要，排水容器必須多次清理。
 - 如果沒有水流出來，請把塞子裝回去。
- ❑ 將排水管重新裝回去。

清潔排水泵浦

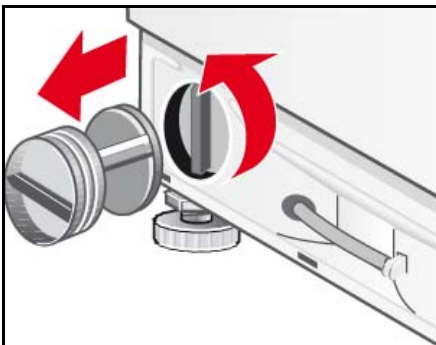

- ❑ 將抽水器的蓋子栓開來。
 - 清潔抽水器外殼並移除異物。
 - 請確保輪軸可以旋轉自如。
- ❑ 請將抽水器的蓋子裝回去然後拴緊。
- ❑ 請將排水孔蓋放在四個固定鉤上，然後透過止動栓將之固定在外殼上。

進水管裡的濾網

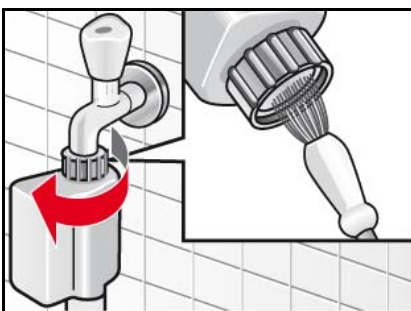

- 當沒有水或沒有足夠的水流進洗衣機內時，請先釋放進水管裡的水壓。
- ❑ 關閉水龍頭。
 - ❑ 任選一個洗衣模式（除了 **Rinse** + **Spin**（清洗 + 脫水） / **Empty** + **Spin**（排水 + 脫水））。
 - ❑ 請按下 \downarrow （**Start/Pause**）（開啟 / 暫停）鍵。
 - ❑ 讓洗程進行大約四十秒。
 - ❑ 將洗衣程序選擇旋鈕轉至關。
 - ❑ 請將電源插頭從插座拔出來。
 - ❑ 請將進水管從水龍頭拆卸。
 - ❑ 請用小刷子或畫筆清潔濾網。
 - ❑ 請將水管重新接上。
 - ❑ 請打開水龍頭。
 - ❑ 請確認水管口是否有水流出。
 - ❑ 如果有水流出來，請檢查濾網的安裝位置。

去除洗衣機的水垢

若未能正確使用洗劑份量。若然，請依製造商提供的去水垢清潔劑說明處理。有關去除水垢相關資訊，可參考我們的網頁或連絡本公司客戶服務部服 → 第 24 頁。

排除故障 ...



有觸電的危險！

僅能由客戶服務部或合格的技師進行維修。

若為需維修的狀況或您無法藉由下列表格的說明自行排除故障，則：

- 將洗衣程序選擇旋鈕轉至**關**。
- 將洗衣機插頭自插座拔除。
- 關閉水龍頭。
- 撥打客戶服務專線 -> 第 24 頁。





故障代碼

| | |
|--|--|
| | 機門未完全關閉。請嘗試將門正確關上 |
| | 斷水處理系統處理中。將機器斷電、水龍頭關掉並聯絡客戶服務中心 |
| | 洗衣機未進水。請見故障排除 洗衣機未進水 。 |
| | 洗衣機無法排水。請見故障排除， 洗衣機無法排水 。 |
| | 非故障 衣物不平衡偵測系統已偵測到衣物不均勻的情況。棉絮清除程序無法啟動。請取出衣物。 |
| | 烘乾時未留意洗衣容量為最大或最小。HI/End 或 LO/End 在螢幕上交替閃爍。對烘乾結果的故障說明不滿意。 |

其他錯誤代號僅為本公司維修中心所用。請記下錯誤代號並提供給本公司維修中心。

| 故障 | 可能原因 | 排除故障 |
|----------------|---------------------------------|---|
| 洗程未啟動 | 未按下 (Start/Pause) (開啟 / 暫停) 鍵。 | 按下 (Start/Pause) (開啟 / 暫停) 鍵 |
| | 選擇洗程延遲 | 洗衣機將在延遲時間運作完畢後啟動。完成時間可能有變 -> 第 14 頁。 |
| | 停電 清除選取的啟動延遲時間。 | 重設延遲時間或直接開始洗程程序: 按下按鍵 (Start/Pause) (開啟 / 暫停)。 |
| | 機門未正確關閉。 | 關閉機門 |
| | 插頭未正確插入插座。 | 插頭正確插入插座。 |
| 無法設定最高脫水轉數。 | 最高脫水轉數依所選的洗滌程序而定。 | 按情況改變洗滌程序。 |
| 洗衣機無法排水。 | 排水管扭曲。 | 排水管安裝正確。 |
| | 排水泵浦堵塞。 | 清理排水泵浦。 -> 第 19 頁。 |
| 洗劑殘留在清潔洗劑填加槽內。 | 洗劑受潮或結塊。 | 清潔並擦乾清潔洗劑填加槽 -> 第 18 頁。 |
| | | 請依洗劑說明使用洗劑。 |

| | | |
|---|---|--|
| 洗衣機未進水。 | 電源插頭未正確插入。 | 請正確插入插頭。 |
| | 機門未正確關閉。 | 關閉機門 |
| | 水龍頭未打開。 | 請打開水龍頭。 |
| | 進水管裡的濾網堵塞 | 清潔進水管裡的濾網 → 第 19 頁。 |
| | 進水管糾結或被束緊。 | 測試進水管。 |
| 脫水時機器強烈振動。 | 洗衣機未正確進行水平校正。 | 洗衣機水平校正 → 第 27 頁。 |
| | 未移除搬運螺栓。 | 移除搬運螺栓。 → 第 26 頁。 |
| 洗衣機進水後，排水摩打再將水排出去。 | 排水管安裝位置過低。 | 正確安裝排水管。 → 第 28 頁。 |
| 滾筒內看不到水。 | 無錯誤。 | 在特定洗程裡，水位低於滾筒可見範圍。 |
| 水溢出到機器下方。 | 進水管沒有拴緊。 | 拴緊進水管。 |
| | 排水管未拴緊。 | 請客戶服務部更換排水管。 |
| 泡沫從清潔洗劑填加槽溢出。 | 清潔洗劑過多。 | 只使用適合洗衣機和衣物的洗衣劑。 留意份量是否適當。 |
| 多次脫水。 | 無錯誤。 衣物不平衡偵測系統試圖將衣物拋動數次，使衣物分布均勻。 | 務必將大小衣物一起洗滌。 |
| 衣物未正確脫水。 | 大型衣物未在滾筒內平均分配。旋轉次數基於安全理由減少。 | 務必將大小衣物一起洗滌。 |
| 對洗滌結果不滿意。 | 衣物較預期骯髒。 | 選擇適當洗滌程序，例如預洗。 如有必要可預先處理污漬。 |
| | 使用太少或者錯誤的洗衣劑。 | 使用廠商建議的洗衣劑量。 |
| | 超過最大的洗衣容量限制。 | 請依據洗程選擇洗衣容量。 |
| 衣物上有洗衣劑殘留物 | 某些不含磷酸鹽的洗衣劑裏，含有非水溶性殘留物，會在衣物上產生亮點。 | 不斷清洗衣物或者使用液態洗衣精，在烘乾後再刷洗。 |
| 衣物上有灰色殘留物。 | 藥膏、油脂或者油污所導致的污漬。 | 使用最高劑量的洗衣劑和最高容許的水溫來清洗；請見洗衣標籤。 |
| 程式意外中斷。 | 誤按  (Start/Pause) (開啟 / 暫停) 鍵。 | 再次按鍵，以重新啟動程序。 |
| 於烘乾時進行脫水 | 無錯誤 | 烘乾程序進行 10 分鐘後，開始「加熱旋轉」以進行節能烘乾。 |
| 不滿意烘乾結果。 | 衣物於脫水後附著於滾筒壁上。 | 以手將衣物弄鬆，烘乾程序開始 → 第 16 頁。 |
| | 水龍頭關閉。 | 請打開水龍頭。 |
| | 烘乾選取時間過短。 | 請依據洗衣容量選擇烘乾時間。 |
| | 未注意最大或者最小的洗衣容量限制， → 第 30 頁。 | 在洗程結束後：請重新選擇和啟動烘乾程序。 |
| 柔軟精未完全融入水中，或者有太多水停留在填充槽  裡 | 柔軟精填加槽未正確安裝或堵塞。 | 清洗柔軟精填加槽並且正確安裝在填充槽  中。 |

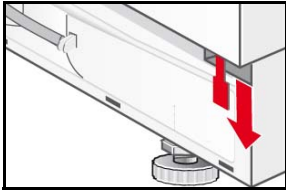
| | | |
|---|--|---|
| 衣物未烘乾。 | 水龍頭已關閉。 | 請打開水龍頭。 |
| | 洗衣量過多。 | 請減少洗衣量。 |
| | 烘乾時間過短。 | 選擇合適的烘乾時間。 |
| 顯示區無法正常顯示。 | 停電 | <p>供電恢復後洗衣程序會再次正常進行。當洗滌衣物在停電過程中從洗衣機取出時，進水過濾器會先放水。</p> <p>-> 第 19 頁。</p> <p>請檢查：</p> <ul style="list-style-type: none"> - 插頭是否正確插入插座 - 保險絲已燒毀。請撥打客戶服務專線。 <p>-> 第 24 頁。</p> |
| 無法打開機門 | ☐ (沖洗停止)。 | <p>請選擇洗程 Empty  + Spin  (排水 + 脫水)，並按下  (Start/Pause) (開啟 / 暫停) 鍵。</p> |
| | 洗程正在進行 / 或機門因安全理由而鎖緊。 | 等待直至顯示區出現  。 |
| | 停電 | 機門自動鬆開 |
| 緊急旋鬆裝置  | <p>於停電狀況下要旋鬆機門時，必須：</p> <ul style="list-style-type: none"> ☐ 將洗衣模式選擇鈕轉至關，然後將插座從插頭拔出。 ☐ 將洗衣機的排水孔打開，讓水排出 -> 第 19 頁。 ☐ 將緊急旋鬆裝置向下拉，並同時開啟機門。 <p>請在開啟機門前，請先確認洗衣機內沒有水，亦沒有高溫的洗衣水！</p> <p>滾筒仍在旋轉時，請勿用緊急旋鬆裝置打開機門！</p> | |



假如故障無法自行排除（開啟 / 關閉）或者有送修的必要：
- 將洗衣模式選擇鈕轉至**關閉**，並將電源插頭從插座拔出。
- 關閉水龍頭，並撥打客戶服務專線 -> 第 24 頁。

客戶服務部

聯絡客戶服務部前，請確認能否自行排除故障 → 第 20 頁。

如需客戶服務部協助，則即使物品在保養期內，仍可能帶來技師修理費。

離您最近的客戶服務中心可於此查詢，亦可於附加的客戶服務地址目錄（視乎機型）中查詢。

請通知客戶服務部機器的產品型號（E-Nr.）與產品序號（FD）。

E-Nr. _____ FD _____

請輸入機器的編號。

這些資料可在機門處之型號銘牌中找到。

正確提供產品序號與機器型號，能避免客戶服務部作出錯誤的協助，亦能降低相關的維修費用，從而省下額外的費用。

請信任製造商的能力。請洽詢本公司的維修服務中心，以確保機器由專業維修人員維修，並採用原廠的零件。

安裝說明

安裝與水平校正

- 洗衣機的平穩非常重要，否則在脫水時機器可能會「移動」。
- 安裝區域必須堅固、平穩與乾淨。
- 不適合在柔軟地面，如地毯或內襯發泡材料的鋪面等。

安裝

- 滑动平板可以方便洗衣機推進室內。
- 請透過客戶服務訂購，零件號碼 66 1827。
- 推動時，請先用水與洗滌劑弄濕機器前方的地面。切勿使用油脂或者油！

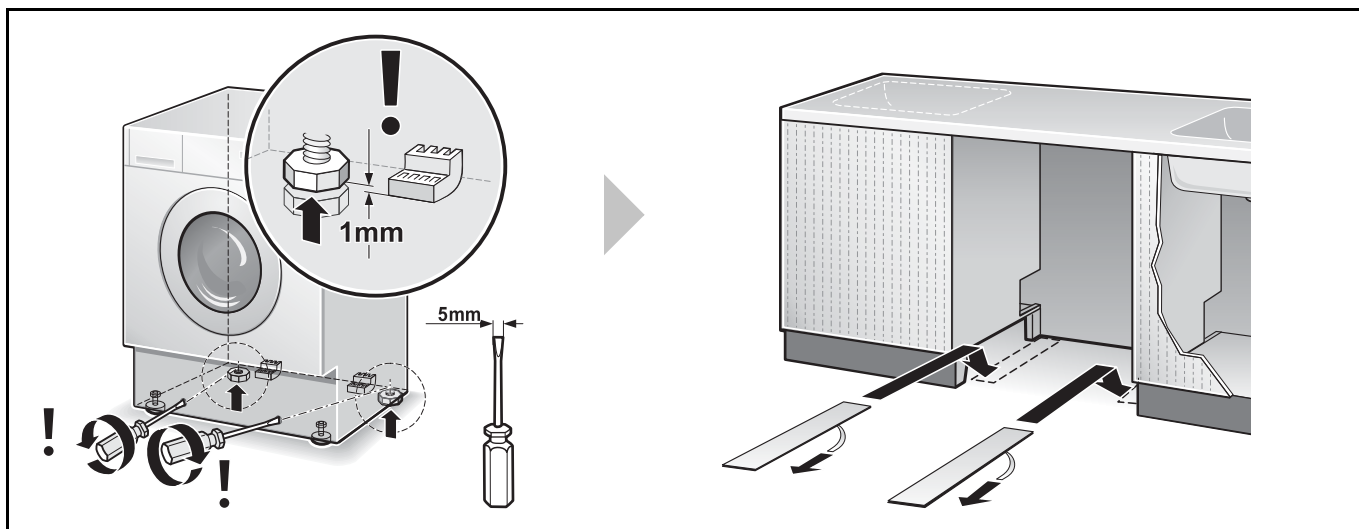

水平校正

水平校正不當會產生強大的噪音、振動與「移動」！

- 洗衣機四個機座均須穩固站立於地面。
- 洗衣機運作時不可搖晃！
- 請使用水平儀檢查洗衣機的水平程度，並按情況加以調整。
- 洗衣機不能放置在室內的牆邊！
- 機座前方的鎖緊螺母必須旋緊於外殼上！

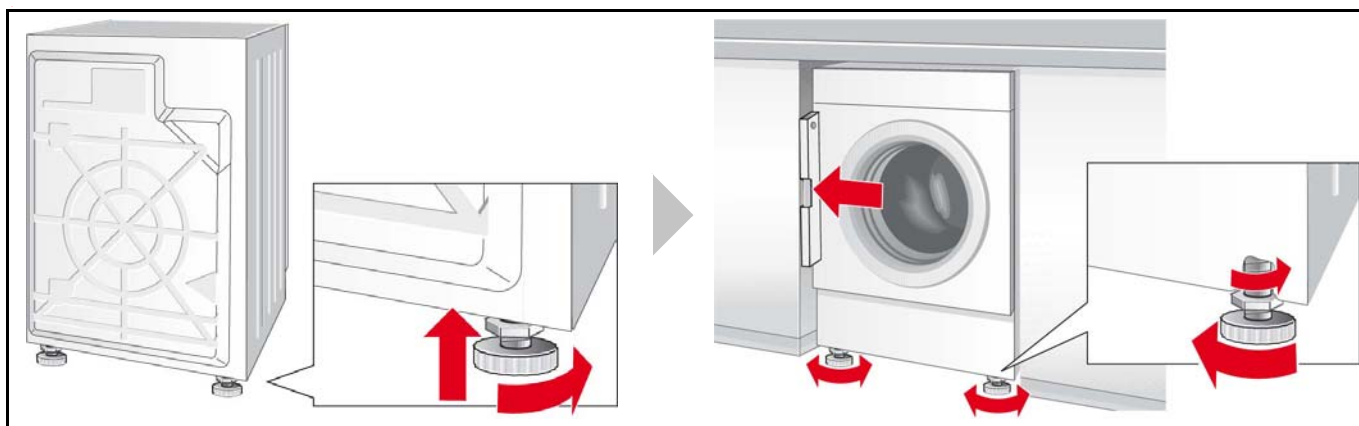

水管與管線的長度

左側連結

或

右側連結

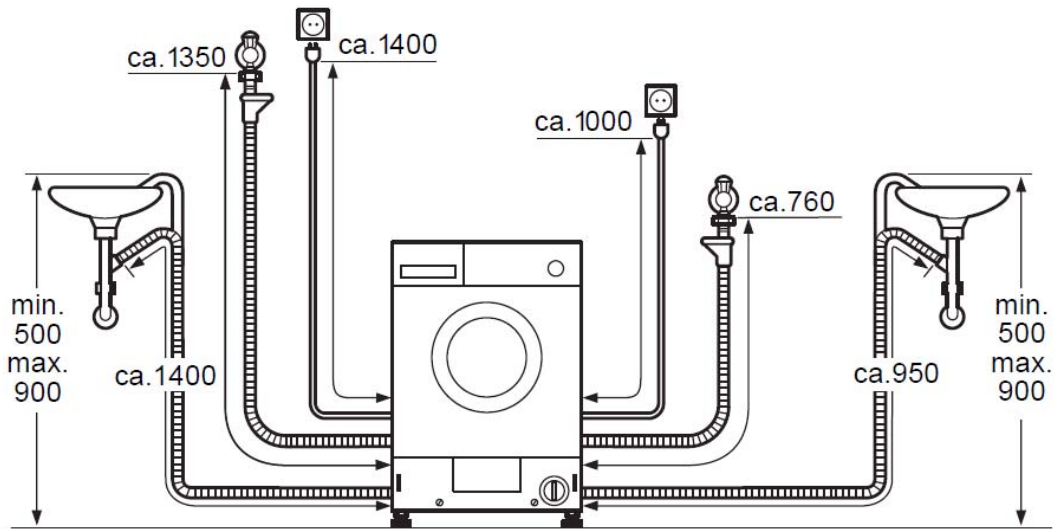

Maße in mm

尺寸

長度 x 深度 x 高度

595mm x 584mm x 820mm

重量

85 kg

連結供水

為避免漏水和或滲水造成損害，請務必遵守本章節的指示！

如有疑問，請將連接洗衣機的作業交由技師執行。

進水與排水管可以依照安裝需求調整朝左方或右方。

僅可使用隨機附贈或授權專業零售商所售的進水管，請勿使用二手水管！

進水管

請勿將進水管：

- 彎曲或者擠壓
- 改變或者剪短水管長度（如有上述情況，軟管保養將失效）。

請注意供水系統的水壓：

水壓應該維持在 50-900 kPa (0.5-9bar) 之間。當水龍頭打開時，水壓應至少為一分鐘 8 公升水以上。若最大水壓超過上限，必須加裝減壓閥。

冷水進水管（藍色螺母）用 $\frac{3}{4}$ 螺紋連接冷水水龍頭（ $\frac{3}{4}$ " = 26,4 mm）。

* 依據不同機型

將熱水進水管（紅色排水管固定環）連結在熱水水龍頭，水溫不得超過 60°C。

塑膠螺旋接頭只能以手控緊。請勿移除水管上的過濾器。

連接進水管之後：

- 水龍頭完全開啟。
- 測試連結點的緊密程度。

排水

排水至虹吸管

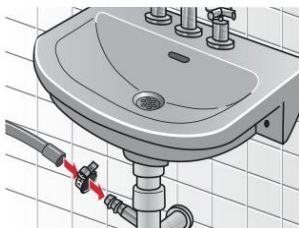

- 請勿扭曲或拉扯排水管。
- 洗衣機的安裝地面與排水孔的高度差距，不能超過最多 90 cm 和最少 50 cm。

連接點必須以軟管夾固定，24-40 mm（請向專業零售商查詢）。

電線連接

洗衣機的連接僅可利用依規定安裝的接地插座交流電。

只有附有以下標誌的機種，才能使用漏電斷路器：。僅有此項標誌保證斷路器符合規定。

家用電壓必須與洗衣機的電壓相符。機器各項指定功率及所需保險絲規格詳列在機器的額定功率表中。

請確認：

- 電源插頭與插座規格相配，
- 電線橫切面符合規定，
- 地線裝置已按規定安裝，
- 機器沒有直接壓在電線上，
- 電源插頭可隨時使用。

只可由合格的技師更換電源線。

請勿使用多孔插座 / 連接器或延長線。

請勿以潮濕的雙手插上或者拔除插頭。

若要拔除電線僅能從插座拔除插頭。

安裝洗衣機的門絞鏈

在廚房設置洗衣乾衣機後，可以幫洗衣乾衣機安裝符合廚房整體外觀設計的門。在這種情況下，必須安裝附贈的門絞鏈。

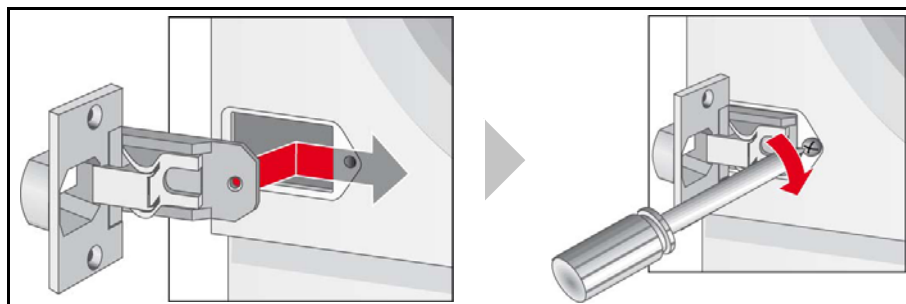

移除搬運螺栓

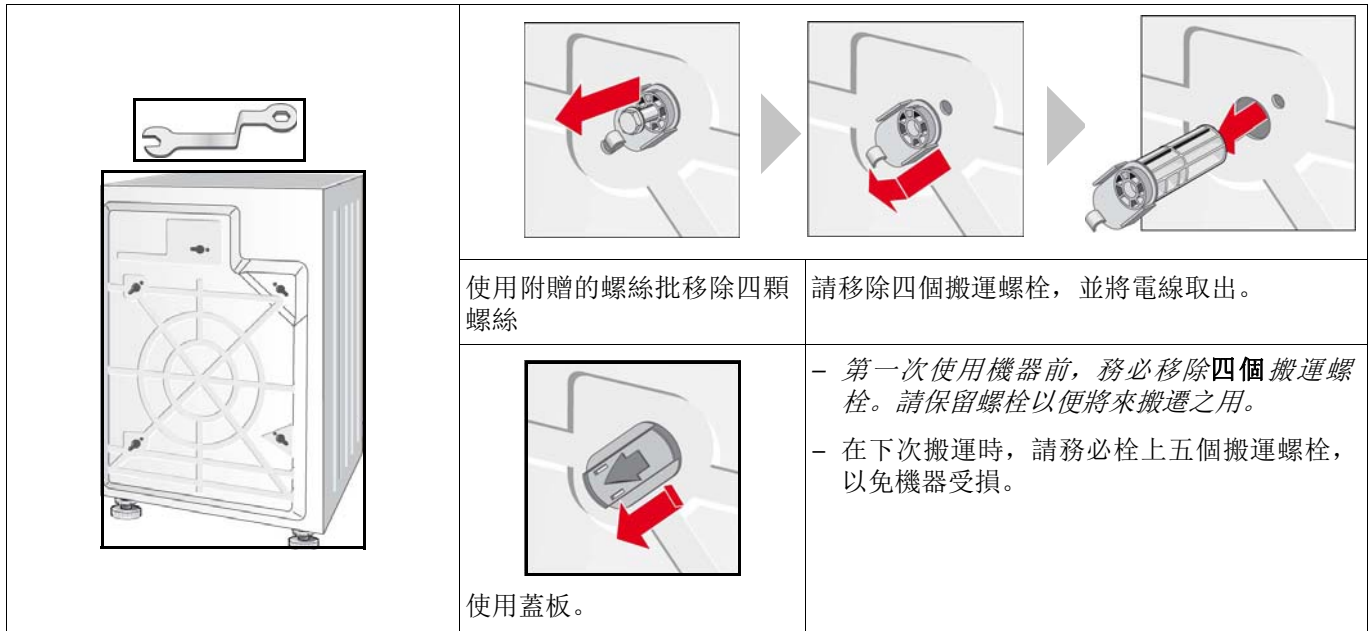

安全警告



洗衣乾衣機很重，搬動時請小心。

如脫水機明顯受損，請不要安裝啟動。遇有疑問，請向客戶服務或銷售者查詢。

請勿在戶外或可能結凍的地方設置洗衣乾衣機。冰凍的水管可能會撕裂或者爆破，令洗衣乾衣機受損。

請勿將洗衣乾衣機倒立或者朝側面放置。搬運時請勿捉握突出部分（例如：機門）。

洗衣機不可置放於門或滑動門的後方，以免擋住洗衣機的開口！孩童不可將自己反鎖在內，免生生命危險。

請移除搬運螺栓和橫向連接桿並妥善保管。

除了本文件提供的說明外，可能還有其他與水電公司相關的特殊規定。

若有任何疑慮，請由合格技師安裝本機器。

產品交付內容

| 數量 | 名稱 |
|-----|------------------------------|
| 4 個 | 移除搬運螺栓後，用於開口的蓋板。 |
| 1 個 | 螺絲批 |
| 1 個 | 1 個軟管夾，24-40 mm Ø 厘米，連接至虹吸管。 |
| 1 個 | 門模板 |
| 2 個 | 排水管固定環 |

















洗衣機背部有：

- 排水管，
- 進水管，
- 插頭和線路，
- 說明書 + 客戶服務手冊。

每部洗衣機滾筒內的濕度，在出廠前都有經過品質管理檢測。

洗程表













為選擇衣物最適合的洗程，請參照大多數衣物均通用的洗滌標示。

| 洗程 * | °C | 洗衣最大容量 | 洗滌方式  | 選項 * | | | | | 烘乾 | |
|---|-----------|-----------------|---|---|---|---|---|---|---|---|
| | | | |  |  |  |  |  |  |  |
| Cottons  (綿) | 冷水 -60-90 | 6 kg/ 4 kg** | 耐洗的材質、以棉或亞麻製成可耐高溫洗滌的織品。 | ✓ | ✓ | ✓ | ✓ | ✓ | ✓ | - |
| Cottons Eco  (綿環保洗程) | 冷水 -60 | | | ✓ | - | ✓ | ✓ | ✓ | ✓ | ✓ |
|  Night wash (夜間洗程) | 冷水 -60-40 | 3 kg** | tbd | ✓ | ✓ | ✓ | ✓ | - | - | ✓ |
| Easy Care  (輕柔衣物) | 冷水 -60-40 | 3 kg | 容易保養的棉製、亞麻、人工纖維和混紡材質。 | ✓ | ✓ | - | ✓ | ✓ | - | ✓ |
|  Mix (快洗 / 混合) | 冷水 -40 | | 棉質或者容易保養的紡織品。 | ✓ | ✓ | ✓ | ✓ | ✓ | - | ✓ |
| Delicate/Silk  (精緻 / 絲質) | 冷水 -30-40 | 2 kg | 適合精緻可洗的材質包括絲、緞、人造纖維或混紡 (例如窗簾) | - | ✓ | - | ✓ | - | - | - |
|  Wool  (毛料) | 冷水 -30-40 | | 能夠手洗或機器洗之材質：棉或毛質。 | - | - | - | - | - | - | - |
|  Shirts/Business | 冷水 -30-40 | | - | ✓ | - | ✓ | ✓ | - | - | |
| Super 15'  (快速 15 洗程) | 冷水 -30 | | 容易保養的棉製、亞麻、人工纖維和混紡材質。 | - | - | - | - | - | - | - |
|  Outdoor (運動服裝) | 冷水 -30-40 | | 微纖維材質 | - | ✓ | - | ✓ | ✓ | - | - |

* 洗程和選項依據機型而不同。

** 洗滌和烘乾模式的洗衣量較小。

消耗值

| 洗滌 | | | | |
|--|-----------|----------|---------|------------|
| 洗程 | 洗衣最大容量 | 耗電量 *** | 耗水量 *** | 洗程所需時間 *** |
| Cottons  (綿) 40 °C | 6 kg | 0,8 kWh | 60 l | 2:11 h |
| Cottons  (綿) 90 °C | | 2,1 kWh | 65 l | 2:22 h |
| Cottons Eco  (綿 環保洗程) 60 °C** | | 1,02 kWh | 45 l | 2:10 h |
|  Mix (快洗/混色) 40 °C** | 3 kg | 0,45 kWh | 40 l | 0:49 h |
| Easy-Care  (輕柔衣物) 40 °C | | 0,45 kWh | 40 l | 1:31 h |
| Delicate / Silk  (精緻/絲質) * (冷) | 2 kg | 0,05 kWh | 35 l | 0:36 h |
| Delicate / Silk  (精緻/絲質) 30 °C | | 0,11 kWh | 35 l | 0:36 h |
|  Wool  (毛料) * (冷) | | 0,05 kWh | 49 l | 0:47 h |
|  Wool  (毛料) 30 °C | | 0,20 kWh | 49 l | 0:47 h |
| Cottons Eco  (綿 環保洗程) 60 °C  Intensive Dry (加強烘乾) (2 个周期)* | 6 kg/3 kg | 4,81 kWh | 79 l | 6:03 h |

* 洗程設定的檢驗和能源標章，符合 EN50229, EU 96/60/EC 之規定。

** 洗程設定依據 EN60456 檢驗。

比較檢測的提示：測試檢驗程序時，使用規定的容量，並使用最大的脫水轉速。選擇短程洗滌彩色衣物程序  MIX (快洗 / 混合) 衣物 40 °C 最大的脫水轉速。

*** 數值會因水壓、硬度、水溫、室溫、洗滌方式、數量、以及髒污程度、使用的洗衣劑、電壓穩定度及所選購的額外功能而有所不同。

| 僅烘乾 * | | | |
|--|--------|---------|---------|
| 洗程 | 洗衣最大容量 | 衣櫃乾度 | 強力烘乾 |
|  Intensive Dry (加強烘乾) | 1,5 kg | 90 min | 60 min |
| | 2 kg | 90 min | 60 min |
| | 2,5 kg | 100 min | 90 min |
| | 3 kg | 110 min | 100 min |
| | 3,5 kg | 130 min | 110 min |
| | 4 kg | 150 min | 130 min |
|  Gentle Dry (溫和烘乾) | 1,5 kg | 90 min | 60 min |
| | 2 kg | 100 min | 60 min |
| | 2,5 kg | 110 min | 90 min |
| | 3 kg | 130 min | 100 min |

* 數值會依電壓高低、衣料種類、待烘乾衣物之材質、衣物中殘留的水分以及洗衣容量而與標示數值有所偏差。

索引

A

故障排除 20
尺寸 26
排水 13
連接設備 27
安裝
— 洗衣機 25

安裝區域 24
水平校正 26
— 洗衣機 25

B

操作面板 6
— 清潔 18

使用說明 16
熨燙濕度
— 烘乾選項 15

熨燙方便
— 螢幕顯示 6

D

顯示螢幕
— 錯誤訊息 20

E

機門 5、17
電線連接 28
最後脫水
— 螢幕顯示 6

去除水垢 19
第一次洗衣 7
強力烘乾
— 螢幕顯示 6
— 烘乾選項 15

F

錯誤訊息 20
絨毛洗淨
— 螢幕顯示 6

液態洗衣添加劑 10

G

危險警告
— 洗衣劑 10

危險須知 3
外殼
— 清潔 18

橡膠 3

H

正式洗程
— 螢幕顯示 6

K

兒童安全鎖 17
— 螢幕顯示 6

L

排水泵浦
— 清潔 19

產品交付內容 24
溶劑 3

N

緊急旋鬆裝置 22

O

選項 14
選項 6
— 選項按鍵 6
— 烘乾選項 15
— 洗滌選項 14

P

洗滌指示
— 烘乾 8
— 洗滌 8

其他添加劑 10
洗程

— 結束 15
— 改變 15
— 進度 15
— 中斷 15

洗程結束 17

洗程開始
— 螢幕顯示 6

洗衣模式選擇鈕 6、12

R

清潔
— 操作面板 18
— 外殼 18
— 排水泵浦 19
— 滾筒 18
— 清潔洗劑填充槽 18
— 進水管 19

清潔
— 外殼 18

閒置時間 14
— 按鍵 6

S

- 泡沫 3
- 脫水轉數 14
 - LED 顯示視窗 6
 - 按鍵 6
- 脫水 13
- 衣櫃乾度 6
 - 烘乾選項 15
- 設定 6、14
- 安全須知 3、18、20、24
- 濾網
 - 進水管 19
- 信號
 - LED 顯示視窗 6
- 特殊洗程 13
- 節能提示 4
- 沖洗
 - 螢幕顯示 6
- 沖洗停止 14、17
- 開啓 / 暫停 6
- 故障 20
- 電力 30

T

- 溫度
 - LED 顯示視窗 6
 - 按鍵 6
- 搬運螺栓 25
- 烘乾程序 13
- 烘乾 15、16
 - 選項 15
 - 螢幕顯示 6
 - 人造纖維 8
 - 按鍵 6
 - 毛料 8
- 滾筒
 - 清潔 18

U

- 環境
 - 能源消耗 8
 - 保護 4
- 衣物不平衡偵測系統 14

V

- 消耗量 30
- 預洗
 - 螢幕顯示 6
 - 模式 14

W

- 衣物
 - 放入 9
 - 分類烘乾衣物 8
 - 分類待洗衣物 8
 - 皺褶 8
 - 烘乾前的準備 9
 - 洗滌前的準備 8
- 洗滌與烘乾 16
 - 洗滌選項 14
- 洗衣劑 10
 - 液態洗衣添加劑 10
 - 液態洗衣添加劑 11
- 清潔洗劑填加槽
 - 說明 10
 - 清潔 18
- 洗滌選項
 - LED 顯示視窗 6
- 洗程 12、13
- 洗滌溫度 14
- 洗衣機
 - 安裝與水平校正 25
- 水 30
- 排水、17、19、27
- 供水 27
- 進水管
 - 清潔 19
- WEEE 4
- 柔軟精填加槽 18
- Z
- 設定烘乾時間
 - 烘乾選項 15

BSH Hausgeräte GmbH

Carl-Wery-Str. 34
81739 慕尼黑 / 德國

WK14D540HK
01.2015
19291012300
9001078226