

SIEMENS



Campana extractora

Exaustor

LD97AA670

siemens-home.bsh-group.com/welcome

Instrucciones de uso	3
Instruções de serviço	12

Register
your
product
online

Índice

Indicaciones de seguridad importantes	3	Limpieza y mantenimiento	8
Protección del medio ambiente	5	¿Qué hacer en caso de avería?	10
Ahorro de energía.....	5	Servicio de Asistencia Técnica	11
Eliminación de residuos respetuosa con el medio ambiente....	5	Accesorio de recirculación	11
Modos de funcionamiento	6		
Funcionamiento en salida de aire al exterior	6		
Funcionamiento con recirculación de aire.....	6		
Familiarizarse con el aparato	6		
Panel de mando.....	6		
Manejar el aparato	7		
Extraer/introducir el aparato.....	7		
Ajustar el ventilador.....	7		
Nivel intensivo.....	7		
Desconexión automática.....	7		
Iluminación	7		
Indicador de saturación.....	7		

Encontrará más información sobre productos, accesorios, piezas de repuesto y servicios en internet: www.siemens-home.bsh-group.com y también en la tienda online: www.siemens-home.bsh-group.com/eshops

Indicaciones de seguridad importantes

Leer con atención las siguientes instrucciones. Solo así se puede manejar el aparato de forma correcta y segura.

Conservar las instrucciones de uso y montaje para utilizarlas más adelante o para posibles futuros compradores.

Solamente un montaje profesional conforme a las instrucciones de montaje puede garantizar un uso seguro del aparato. El instalador es responsable del funcionamiento perfecto en el lugar de instalación.

Este aparato ha sido diseñado para uso doméstico. Este aparato no puede usarse en exteriores. Vigilarlo mientras está funcionando. El fabricante no asume ninguna responsabilidad en caso de daños derivados de un uso indebido o un manejo incorrecto.

Este aparato está previsto para ser utilizado a una altura máxima de 2.000 metros sobre el nivel del mar.

Este aparato puede ser utilizado por niños a partir de 8 años y por personas con limitaciones físicas, sensoriales o psíquicas, o que carezcan de experiencia y conocimientos, siempre y cuando sea bajo la supervisión de una persona responsable de su seguridad o que le haya instruido en el uso correcto del aparato siendo consciente de los daños que se pudieran ocasionar.

No dejar que los niños jueguen con el aparato. La limpieza y el mantenimiento rutinario no deben encomendarse a los niños a menos que sean mayores de 8 años y lo hagan bajo supervisión.

Mantener los niños menores de 8 años alejados del aparato y del cable de conexión.

Comprobar el aparato al sacarlo de su embalaje. El aparato no debe conectarse en caso de haber sufrido daños durante el transporte.

Este aparato no está previsto para el funcionamiento con un reloj temporizador externo o un mando a distancia.

¡Peligro de asfixia!

El material de embalaje es peligroso para los niños. No dejar que los niños jueguen con el material de embalaje.

¡Peligro mortal!

Los gases de combustión que se vuelven a aspirar pueden ocasionar intoxicaciones.

Garantice una entrada de aire suficiente si el aparato se emplea en modo de funcionamiento en salida de aire al exterior junto con un equipo calefactor dependiente del aire del recinto de instalación.

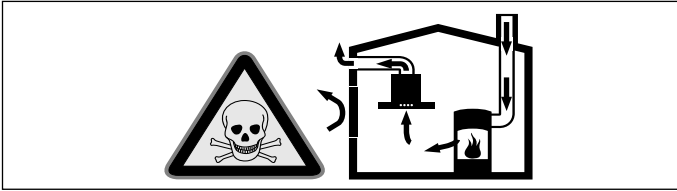

Los equipos calefactores que dependen del aire del recinto de instalación (p. ej., calefactores de gas, aceite, madera o carbón, calentadores de salida libre, calentadores de agua) adquieren aire de combustión del recinto de instalación y evacuan los gases de escape al exterior a través de un sistema extractor (p. ej., una chimenea).

En combinación con una campana extractora conectada se extrae aire de la cocina y de las habitaciones próximas; sin una entrada de aire suficiente se genera una depresión. Los gases venenosos procedentes de la chimenea o del hueco de ventilación se vuelven a aspirar en las habitaciones.

- Por tanto, asegurarse de que siempre haya una entrada de aire suficiente.
- Un pasamuros de entrada/salida de aire no es garantía por sí solo del cumplimiento del valor límite.

A fin de garantizar un funcionamiento seguro, la depresión en el recinto de instalación de los equipos calefactores no debe superar 4 Pa (0,04 mbar). Esto se consigue si, mediante aberturas que no se pueden cerrar, p. ej., en puertas, ventanas, en combinación con un pasamuros de entrada/salida de aire o mediante otras medidas técnicas, se puede hacer recircular el aire necesario para la combustión.

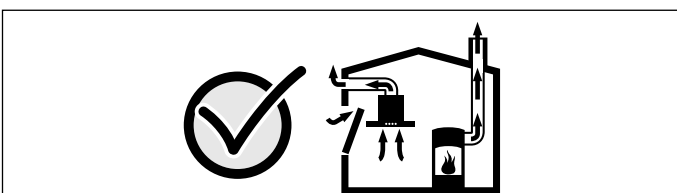

Pedir siempre asesoramiento al técnico competente de su región, que estará en condiciones de evaluar todo el sistema de ventilación de su hogar y recomendarle las medidas adecuadas en materia de ventilación.

Si la campana extractora se utiliza exclusivamente en funcionamiento en recirculación, no hay limitaciones para el funcionamiento.

¡Peligro de incendio!

- Los depósitos de grasa del filtro de grasas pueden prenderse.

Los filtros de grasa deben limpiarse por lo menos cada 2 meses.

No usar nunca el aparato sin filtro de grasa.

- Los depósitos de grasa del filtro de grasas pueden prenderse. Nunca trabaje con una llama directa cerca del aparato (p. ej., flambear). Instalar el aparato cerca de un equipo calefactor para combustibles sólidos (p. ej., madera o carbón) solo si se dispone de una cubierta cerrada no desmontable. No deben saltar chispas.
- El aceite caliente y la grasa se inflaman con facilidad. Estar siempre pendiente del aceite caliente y de la grasa. No apagar nunca con agua un fuego. Apagar la zona de cocción. Sofocar con cuidado las llamas con una tapa, una tapa extintora u otro medio similar.
- Los fogones de gas en los que no se haya colocado ningún recipiente para cocinar encima, generan gran cantidad de calor durante su funcionamiento. Eso puede dañar o incendiar el aparato de ventilación situado encima. Utilizar los fogones de gas únicamente colocando encima recipientes para cocinar.
- Cuando se usan simultáneamente varios fogones de gas se genera mucho calor. El aparato de ventilación puede dañarse o incendiarse. El aparato de ventilación solo puede combinarse con fogones de gas que no superen una potencia total máxima de 12,4 kW.

¡Peligro de quemaduras!

Las partes accesibles se calientan durante el funcionamiento. No tocar nunca las partes calientes. No dejar que los niños se acerquen.

¡Peligro de lesiones!

- Las piezas internas del aparato pueden tener bordes afilados. Usar guantes protectores.
- Los objetos situados sobre el aparato pueden caerse. No colocar objetos sobre el aparato.
- La luz de las iluminaciones LED es muy deslumbrante y puede dañar los ojos (grupo de riesgo 1). No mirar más de 100 segundos directamente a las luces LED encendidas.
- Peligro de atrapamiento al introducir/extraer el aparato. Al introducir/extraer el aparato, no agarrarlo nunca por la parte móvil. No dejar que los niños se acerquen.
- Los recipientes de cocina colocados en la zona móvil del aparato pueden caerse. Los líquidos calientes derramados pueden ocasionar lesiones. No colocar recipientes de cocina en la zona móvil del aparato.
- Los recipientes para cocinar y las placas de cocción se calientan mucho. No asir nunca por encima de la placa de cocción o el recipiente para cocinar calientes.

¡Peligro de descarga eléctrica!

- Un aparato defectuoso puede ocasionar una descarga eléctrica. No conectar nunca un aparato defectuoso. Desenchufar el aparato de la red o desconectar el fusible de la caja de fusibles. Avisar al Servicio de Asistencia Técnica.

- Las reparaciones inadecuadas son peligrosas. Las reparaciones y la sustitución de cables de conexión defectuosos solo pueden ser efectuadas por personal del Servicio de Asistencia Técnica debidamente instruido. Si el aparato está averiado, desenchufarlo de la red o desconectar el fusible de la caja de fusibles. Avisar al Servicio de Asistencia Técnica.
- La humedad interior puede provocar una descarga eléctrica. No utilizar ni limpiadores de alta presión ni por chorro de vapor.

Causas de daños

¡Atención!

Peligro de daños por corrosión Encender siempre el aparato cuando se vaya a cocinar con el fin de evitar la formación de agua condensada. El agua condensada puede conllevar daños por corrosión.

Peligro de daños por humedad en el interior del sistema electrónico. No limpiar nunca los elementos de mando con un paño húmedo.

Daños en la superficie en caso de limpieza indebida. Limpiar las superficies de acero inoxidable siempre en la dirección del pulido. No utilizar limpiadores específicos para acero inoxidable para la limpieza de los elementos de mando.

Daños en la superficie en caso de utilizar productos de limpieza abrasivos o corrosivos. No utilizar nunca productos de limpieza abrasivos o corrosivos.

Los objetos situados sobre el aparato pueden dañar el aparato o la placa de cocción contigua al introducir o extraer el filtro metálico antigrasa. No colocar ningún objeto sobre las piezas móviles del aparato.

Protección del medio ambiente

Su nuevo aparato presenta una gran eficiencia energética. Aquí se ofrecen consejos sobre cómo manejar el aparato ahorrando más energía y cómo desecharlo correctamente.

Ahorro de energía

- Al cocinar debe asegurarse de que haya suficiente ventilación para que la campana extractora trabaje de forma eficiente y con poco ruido.
- Se debe adaptar el nivel del ventilador a la intensidad de los vapores de cocción. El nivel intensivo solo debe utilizarse en caso necesario. Cuanto menor sea el nivel del ventilador, menor será el consumo de energía.
- En el caso de vapores de cocción intensos, seleccionar desde el principio un nivel de ventilador elevado. Si ya hay vapores de cocción presentes en la cocina, la campana extractora deberá dejarse en marcha durante más tiempo.
- Desconectar la campana extractora cuando ya no se requiera su uso.

- Desconectar la iluminación cuando ya no se requiera su uso.
- Limpiar o cambiar los filtros en los intervalos indicados para aumentar el rendimiento de la ventilación y evitar el riesgo de incendio.

Eliminación de residuos respetuosa con el medio ambiente



Eliminar el embalaje de forma ecológica.



Este aparato está marcado con el símbolo de cumplimiento con la Directiva Europea 2012/19/UE relativa a los aparatos eléctricos y electrónicos usados (Residuos de aparatos eléctricos y electrónicos RAEE).

La directiva proporciona el marco general válido en todo el ámbito de la Unión Europea para la retirada y la reutilización de los residuos de los aparatos eléctricos y electrónicos.

Modos de funcionamiento

Este aparato puede utilizarse en funcionamiento con salida de aire o en recirculación.

Funcionamiento en salida de aire al exterior



El aire aspirado se depura a través de filtros antigrasa y se evacua al exterior mediante un sistema de conductos.

Nota: La salida de aire no debe transmitirse ni a una chimenea de humos o gases de escape en servicio ni a un hueco que sirva como ventilación de los recintos de instalación de equipos calefactores.

- Si la salida de aire se va a evacuar en una chimenea de humos o gases de escape que no está en servicio, será necesario contar previamente con la aprobación correspondiente del técnico competente de la zona.
- Si la salida de aire se evacua mediante la pared exterior, se deberá utilizar un pasamuros telescópico.

Funcionamiento con recirculación de aire



El aire aspirado se depura a través de filtros antigrasa y un filtro de carbono activo y se vuelve a suministrar a la cocina.

Nota: Para neutralizar los olores durante el funcionamiento con recirculación de aire debe montarse un filtro de carbono activo. Para conocer todas las posibilidades que ofrece el funcionamiento con recirculación de aire del aparato, remitirse a la documentación correspondiente o consultar en un comercio especializado. Los accesorios necesarios para tal fin pueden adquirirse en comercios especializados, en el servicio de asistencia técnica o en la tienda en línea.

Familiarizarse con el aparato

Aquí le presentamos su nuevo aparato y le ofrecemos información acerca de los accesorios.

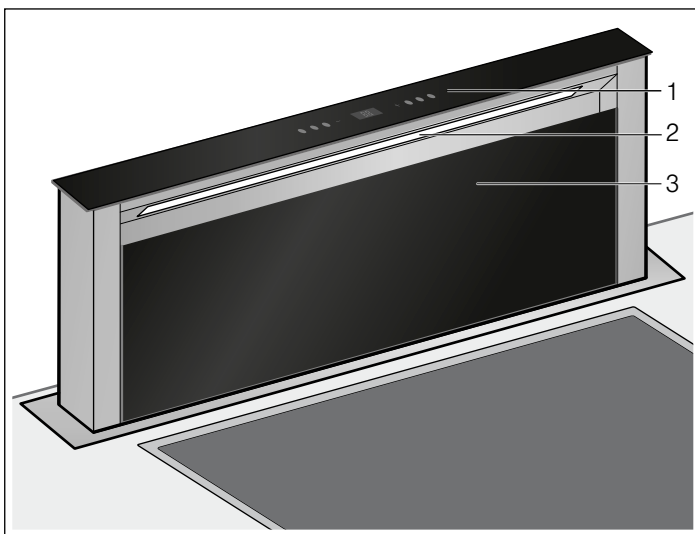

- | | |
|---|-----------------|
| 1 | Panel de mando |
| 2 | Iluminación |
| 3 | Tapa del filtro |

Panel de mando

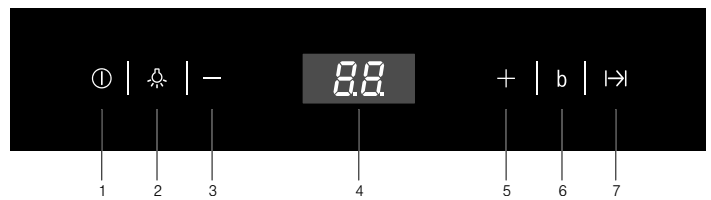

Explicación

- | | |
|---|--|
| 1 | Introducir/extraer el aparato, encender/apagar el ventilador |
| 2 | Conectar la iluminación |
| 3 | Reducir el nivel del ventilador |
| 4 | Panel indicador |
| 5 | Aumentar el nivel del ventilador |
| 6 | Nivel intensivo |
| 7 | Desconexión automática |

Manejar el aparato

Este aparato funciona únicamente estando completamente extraído.

Nota: Encender la campana extractora al empezar a cocinar y apagarla unos minutos después de haber finalizado con las tareas de cocción. De esta manera se neutralizarán con gran efectividad los vapores que se desprenden al cocinar.

Extraer/introducir el aparato

¡Peligro de lesiones!

Peligro de atrapamiento al introducir/extraer el aparato. Al introducir/extraer el aparato, no agarrarlo nunca por la parte móvil. No dejar que los niños se acerquen.

¡Peligro de lesiones!

Los recipientes de cocina colocados en la zona móvil del aparato pueden caerse. Los líquidos calientes derramados pueden ocasionar lesiones. No colocar recipientes de cocina en la zona móvil del aparato.

Nota: Si el aparato se ha desenchufado brevemente de la corriente, este se pone en marcha por completo.

Extraer el aparato

1. Retirar los objetos de la zona móvil del aparato.
2. Pulsar la tecla .
El aparato se extrae por completo. El ventilador se pone en marcha en el nivel 2.

Introducción del aparato

Nota: La tapa del filtro debe estar completamente cerrada.

1. Retirar los objetos de la zona móvil del aparato.
2. Mantener pulsada la tecla  durante dos segundos.
El aparato se introduce por completo. La luz y el ventilador se desconectan automáticamente.

Ajustar el ventilador

Nota: Ajustar siempre la potencia del ventilador a la circunstancia actual. Si se forma mucho vapor, seleccionar también una potencia de ventilación alta.

Activación

1. Pulsar la tecla .
El ventilador se pone en marcha en el nivel 2.
2. Pulsar las teclas “+” o “-” para ajustar otro nivel de ventilación.

Desactivación

Pulsar la tecla .





Nivel intensivo

En caso de fuertes olores y vapores, utilizar el nivel intensivo.

Hay dos niveles intensivos distintos:



 - Duración: 5 min

 - Duración: 7 min

- Pulsar la tecla .
El nivel intensivo  se activa.
- Volver a pulsar la tecla  para activar el nivel intensivo .

Una vez transcurrido el tiempo ajustado el sistema electrónico vuelve a situarse de forma automática en el nivel de ventilación ajustado previamente. Para finalizar el nivel intensivo antes de que transcurra ese tiempo, pulsar la tecla .

Desconexión automática



1. Pulsar la tecla .
El ventilador sigue funcionando durante 15 minutos en el nivel de ventilador ajustado previamente y se apaga automáticamente una vez transcurrido ese tiempo. El tiempo de desconexión automática restante se muestra en minutos en el panel indicador. Si la iluminación está conectada, también se desconectará una vez que el tiempo de desconexión automática haya transcurrido.
2. Pulsar nuevamente la tecla .
El ventilador se desconecta antes de que el resto del tiempo de desconexión automática haya transcurrido.

Iluminación

La iluminación se puede encender y apagar de forma independiente de la ventilación.



Pulsar la tecla .

Ajuste del brillo

1. Mantener pulsada la tecla  durante 2 segundos.
El brillo se reduce.
2. Pulsar la tecla .
Se vuelve a ajustar el brillo máximo.

Indicador de saturación

Si se saturan los filtros de metal antigrasa o los filtros de carbono activo, parpadea el símbolo correspondiente:

- **Filtro de metal antigrasa:** 
- **Filtro de carbono activo:** 

Ahora se deben limpiar los filtros de metal antigrasa o se deben sustituir los filtros de carbono activo sin demora.



En el capítulo *Limpieza y mantenimiento* se explica cómo limpiar los filtros de metal antigrasa.

Restablecimiento de los indicadores de saturación

1. Desconectar el motor.
2. Mantener pulsada la tecla “-” durante dos segundos.

Cambiar el indicador para el funcionamiento en recirculación

Para el funcionamiento en recirculación se ha de cambiar el indicador del control electrónico de la forma correspondiente:

1. Comprobar si la campana extractora está conectada a la red eléctrica y apagada.
2. Mantener pulsada la tecla “+” durante 2 segundos.
El símbolo  se ilumina dos veces, lo que significa que el control electrónico ha cambiado al funcionamiento en recirculación.
3. Pulsar la tecla “+”.
El símbolo  se ilumina una vez, lo que significa que el control electrónico ha vuelto a cambiar al funcionamiento en salida de aire al exterior.

Limpieza y mantenimiento

¡Peligro de quemaduras!

El aparato se calienta durante el funcionamiento. Antes de proceder a la limpieza del aparato, dejar que se enfríe.

¡Peligro de descarga eléctrica!

Si penetra humedad, eso puede causar una descarga eléctrica. Limpiar el aparato solo con un paño húmedo. Antes de la limpieza hay que desconectar el enchufe o los fusibles de la caja de fusibles.

¡Peligro de descarga eléctrica!

La humedad interior puede provocar una descarga eléctrica. No utilizar ni limpiadores de alta presión ni por chorro de vapor.

¡Peligro de lesiones!

Las piezas internas del aparato pueden tener bordes afilados. Usar guantes protectores.

Productos de limpieza

Tener en cuenta las indicaciones de la tabla para no dañar las distintas superficies empleando un limpiador inadecuado. No utilizar

- productos de limpieza abrasivos o corrosivos,
- productos fuertes que contengan alcohol,
- estropajos o esponjas duras,
- limpiadores de alta presión o por chorro de vapor.

Lavar a fondo las bayetas nuevas antes de usarlas.

Respetar todas las instrucciones y avisos que incluyen los productos de limpieza.

Zona	Productos de limpieza
Acero inoxidable	Agua caliente con un poco de jabón: Limpiar con una bayeta y secar con un paño suave. Limpiar las superficies de acero inoxidable siempre en la dirección del pulido. Puede adquirir productos de limpieza de acero especiales en el servicio de asistencia técnica o en comercios especializados. Aplicar una capa muy fina del producto de limpieza con un paño suave.
Superficies barnizadas	Agua caliente con un poco de jabón: Limpiar con una bayeta húmeda y secar con un paño suave. No usar limpiadores para acero inoxidable.
Aluminio y plástico	Limpiacristales: Limpiar con un paño suave.
Cristal	Limpiacristales: Limpiar con un paño suave. No utilizar rascadores para vidrio.
Elementos de mando	Agua caliente con un poco de jabón: Limpiar con una bayeta húmeda y secar con un paño suave. Peligro de daños por humedad en el interior del sistema electrónico. No limpiar nunca los elementos de mando con un paño húmedo. No usar limpiadores para acero inoxidable.

Limpiar el filtro de metal antigrasa

Este manual es válido para distintas variantes de aparato. Es posible que se describan características de equipamiento que no aludan a su aparato.

¡Peligro de incendio!

Los depósitos de grasa del filtro de grasas pueden prenderse.

Los filtros de grasa deben limpiarse por lo menos cada 2 meses.

No usar nunca el aparato sin filtro de grasa.

Notas

- No utilizar productos de limpieza agresivos a base de ácidos o lejía.
- Al limpiar los filtros de metal antigrasa, limpiar también el soporte de los filtros de metal antigrasa en el aparato con un paño húmedo.
- Los filtros de metal antigrasa se pueden limpiar a mano o en el lavavajillas.

A mano:

Nota: En caso de suciedad fuertemente incrustada se puede utilizar un disolvente de grasa. Se puede solicitar a través de la tienda on-line.

- Remojar los filtros de metal antigrasa en agua caliente con jabón.
- Utilizar un cepillo para la limpieza y a continuación enjuagar bien los filtros.
- Dejar escurrir los filtros de metal antigrasa.

En el lavavajillas:

Nota: La limpieza en el lavavajillas podría conllevar ligeras decoloraciones. Esto no afecta al funcionamiento normal de los filtros de metal antigrasa.

- No lavar los filtros de metal antigrasa junto con el resto de la vajilla si están muy sucios.
- Colocar debidamente los filtros de metal antigrasa en el lavavajillas. Los filtros de metal antigrasa no deben quedar aprisionados.

Desmontar y montar el filtro

Para garantizar la capacidad separadora de olores y grasa, se debe realizar un mantenimiento de los filtros.

Filtro metálico antigrasa

Los filtros metálicos antigrasa deben limpiarse después de 100 horas (o como mínimo después de dos meses) de uso.

Filtro de carbono activo (solo en funcionamiento con recirculación de aire)

Los filtros de carbono activo deben sustituirse después de 200 horas de uso.

Abrir la tapa del filtro

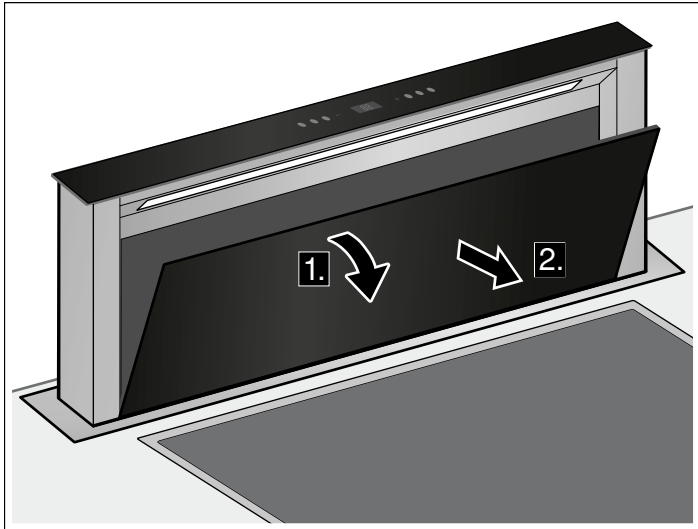

1. Plegar la tapa del filtro hacia delante.
2. Sacar la tapa del filtro hacia delante.

Desmontar el filtro de metal antigrasa

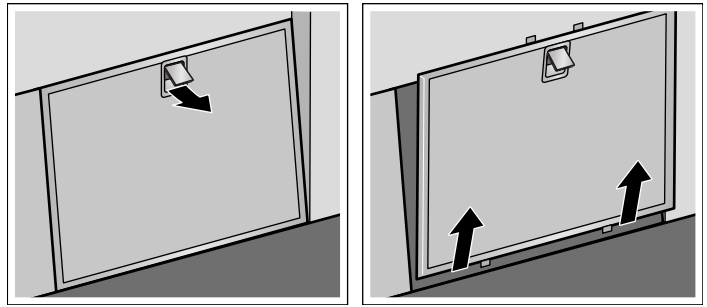

1. Abrir el bloqueo del filtro metálico antigrasa y sacar el filtro del soporte.

Nota: La grasa puede acumularse en la parte inferior del soporte del filtro. No sujetar el soporte del filtro en posición horizontal para evitar que gotee grasa.

2. Limpiar el filtro metálico antigrasa y la tapa del filtro.
3. Tras desmontar el filtro hay que limpiar el aparato por dentro.

Sustituir el filtro de carbono activo (solo en funcionamiento con recirculación de aire)

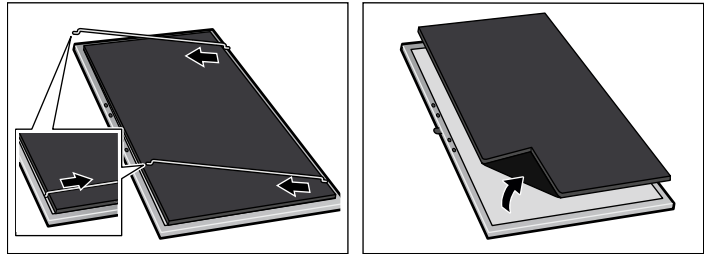

1. Sujetar el arco metálico por el borde y tirar hacia el centro del filtro.
2. Extraer el arco metálico del soporte.
3. Separar el filtro de carbono activo del filtro metálico antigrasa.
4. Volver a fijar el filtro de carbono activo con el arco metálico al filtro metálico antigrasa.

Montar el filtro de metal antigrasa

1. Colocar el filtro metálico antigrasa.
2. Colocar la tapa del filtro.

¿Qué hacer en caso de avería?

Muchas veces usted mismo podrá eliminar las fallas que se presenten. Antes de llamar el servicio al cliente, tenga en cuenta las siguientes indicaciones.

¡Peligro de descarga eléctrica!

Las reparaciones inadecuadas son peligrosas. Las reparaciones y la sustitución de cables de conexión defectuosos solo pueden ser efectuadas por personal del Servicio de Asistencia Técnica debidamente instruido. Si el aparato está averiado, desenchufarlo de la red o desconectar el fusible de la caja de fusibles. Avisar al Servicio de Asistencia Técnica.

Luces LED





La sustitución de las luces LED debe encomendarse siempre al fabricante, al servicio de asistencia técnica o a profesionales autorizados (instaladores electricistas).

Comportamiento en caso de entrada de agua

En caso de que entre agua en el aparato al cocinar o limpiar, proceder de la siguiente manera:

1. Apagar el aparato.
2. Abrir el armario inferior y secar el agua que se haya salido.
3. Mantener el aparato desconectado durante 24 horas. Una vez transcurrido este tiempo, el aparato puede volver a usarse con normalidad.

Tabla de averías

Avería	Posible causa	Solución
En el display se muestra  .	Se ha desactivado la desconexión de seguridad. El aparato puede volver a utilizarse transcurridos unos 30 segundos, y con la desconexión de seguridad desactivada se enciende y apaga.	Nota: Desconectar el aparato de la red eléctrica. Se debe reparar el aparato. Ponerse en contacto con el Servicio de Asistencia Técnica.
	 ¡Peligro de lesiones! Peligro de quedarse atrapado al introducir/extraer el aparato. Dejar de utilizar el aparato. No dejar que los niños se acerquen.	
El aparato no funciona	El enchufe no está conectado a la red Corte en el suministro eléctrico El fusible está defectuoso	Enchufar el aparato a la red eléctrica Comprobar si los demás electrodomésticos de cocina funcionan Comprobar en la caja de fusibles si el fusible del aparato está en correcto estado
El aparato no se enciende.	La tapa del filtro no está cerrada.	Cerrar la tapa del filtro completamente.
El aparato solo se enciende o se apaga.	El fusible de la caja eléctrica está defectuoso.	Ponerse en contacto con el Servicio de Asistencia Técnica.
El display de 7 segmentos no funciona.	El módulo de control está defectuoso.	Ponerse en contacto con el Servicio de Asistencia Técnica.
La iluminación no funciona.	Las luces LED están estropeadas.	Ponerse en contacto con el Servicio de Asistencia Técnica.
En el indicador se muestra  o  .	El filtro antigrasa o el filtro de carbono activo están saturados.	Limpiar el filtro, ver el capítulo «Limpieza y mantenimiento».

Servicio de Asistencia Técnica

Nuestro Servicio de Asistencia Técnica se encuentra a su disposición siempre que necesite la reparación de su aparato. Encontraremos la solución correcta; también a fin de evitar la visita innecesaria de un técnico de servicio.

Indicar el número de producto (n.º E) y el de fabricación (n.º FD) para obtener un asesoramiento cualificado. La etiqueta de características con la numeración se encuentra en el interior del aparato (desmontar el filtro de metal antigrasa).

A fin de evitarse molestias llegado el momento, le recomendamos anotar los datos de su aparato así como el número de teléfono del Servicio de Asistencia Técnica en el siguiente apartado.

N.º de producto	N.º de fabricación
Servicio de Asistencia Técnica ☎	

Recuerde que, en caso de manejo incorrecto, la asistencia del personal del Servicio de Asistencia Técnica no es gratuita, incluso si todavía está dentro del período de garantía.

Las señas de las delegaciones internacionales figuran en la lista adjunta de centros y delegaciones del Servicio de Asistencia Técnica Oficial.

Solicitud de reparación y asesoramiento en caso de averías

E 902 11 88 21

Confíe en la profesionalidad de su distribuidor. De este modo se garantiza que la reparación sea realizada por personal técnico especializado y debidamente instruido que, además, dispone de los repuestos originales del fabricante para su aparato doméstico.

Accesorio de recirculación

(no incluido de serie)

LZ53750

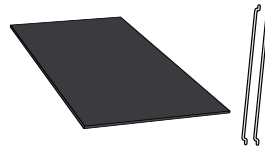

Índice

Instruções de segurança importantes	12	Limpeza e manutenção	17
 Protecção do meio ambiente	14	Anomalias – o que fazer?	19
Poupar energia.....	14	Serviço de Assistência Técnica	20
Eliminação ecológica.....	14	Acessórios de recirculação de ar	20
Tipos de funcionamento	15		
Função com exaustão de ar.....	15		
Modo de funcionamento da circulação de ar.....	15		
Conhecer o aparelho	15		
Painel de comandos	15		
Operar o aparelho	16		
Deslocar o aparelho para dentro/fora.....	16		
Regular o ventilador	16		
Fase intensiva.....	16		
Paragem do ventilador	16		
Iluminação	16		
Indicação de saturação	16		

Obtenha mais informações relativas a produtos, acessórios, peças sobresselentes e Assistência Técnica na Internet: www.siemens-home.bsh-group.com e na loja Online: www.siemens-home.bsh-group.com/eshops

Instruções de segurança importantes

Leia atentamente o presente manual. Só assim poderá utilizar o seu aparelho de forma segura e correcta. Guarde as instruções de utilização e montagem para consultas futuras ou para futuros utilizadores.

Só com uma montagem especializada e em conformidade com as instruções de montagem, pode ser garantida a segurança durante a utilização. O instalador é responsável pelo funcionamento correto no local de montagem.

Este aparelho foi concebido apenas para uso doméstico. O aparelho não foi concebido para o funcionamento no exterior. Vigie o aparelho durante o funcionamento. O fabricante não é responsável por danos provocados pela utilização inadequada ou por manuseamento errado.

O aparelho foi concebido para ser utilizado até a uma altitude de 2000 metros acima do nível do mar, no máximo.

Este aparelho pode ser usado por crianças com mais de 8 anos e por pessoas com limitações físicas, sensoriais ou mentais ou com pouca experiência ou conhecimentos, se estiverem sob vigilância de uma pessoa responsável pela sua segurança ou tiverem sido instruídas acerca da utilização segura do aparelho e tiverem compreendido os perigos decorrentes da sua utilização.

As crianças não devem brincar com o aparelho. As tarefas de limpeza e manutenção por parte do utilizador não devem ser efectuadas por crianças, a não ser que tenham mais de 8 anos e estejam sob vigilância.

As crianças menores de 8 anos devem manter-se afastadas do aparelho e do cabo de ligação.

Examine o aparelho depois de o desembalar. Se forem detectados danos de transporte, não ligue o aparelho.

Este aparelho não foi previsto para ser utilizado com um temporizador externo ou um telecomando externo.

Perigo de asfixia!

O material de embalagem é perigoso para as crianças. Nunca deixe as crianças brincarem com o material de embalagem.

Perigo de vida!

Os gases de combustão aspirados podem levar a intoxicação.

Certifique-se de que há sempre reposição de ar fresco suficiente quando o aparelho é utilizado no modo de exaustão em conjunto com equipamentos de aquecimento que consomem o ar ambiente.

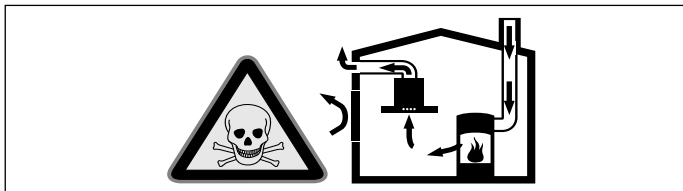

Os equipamentos de aquecimento que consomem o ar ambiente (p.ex. sistemas de aquecimento a gás, óleo, lenha ou carvão, esquentadores, cilindros) utilizam para a combustão o ar do local de montagem e transportam os gases de combustão para o exterior através de um sistema de exaustão (p.ex. uma chaminé). Quando o exaustor está ligado, retira o ar ambiente da cozinha e aos espaços adjacentes - sem ar suficiente é criada uma pressão negativa. Os gases tóxicos da chaminé ou da conduta de extração voltam a ser aspirados para os espaços de habitação.

- Por isso, tem que existir sempre a reposição de ar fresco suficiente no local da instalação.
- Uma caixa de entrada/exaustão de ar, só por si, não garante a manutenção do valor limite.

O funcionamento sem perigos só é possível se a pressão negativa no local da instalação do fogão não ultrapassar os 4 Pa (0,04 mbar). Isto pode ser conseguido se o ar necessário para a combustão puder ser reposto através de aberturas que não fechem (p. ex. portas, janelas), em ligação com uma caixa de entrada/exaustão de ar, que permitam uma circulação de ar suficiente para a combustão.

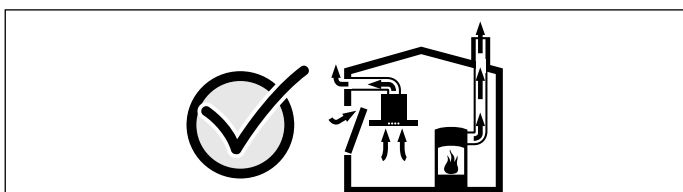

Consulte sempre a entidade responsável para avaliar a interligação da ventilação de toda a casa e sugerir as medidas adequadas de ventilação.

Se o exaustor funcionar exclusivamente em circulação de ar, não existe qualquer limitação na sua utilização.

Perigo de incêndio!

- A gordura acumulada no filtro pode incendiar-se.

Limpar o filtro de gorduras pelo menos de 2 em 2 meses.

Nunca utilizar o aparelho sem filtro de gorduras.

- A gordura acumulada no filtro pode incendiar-se. Nunca trabalhe com uma chama aberta perto do aparelho (p. ex. flambear). Instalar o aparelho perto de um fogão para combustíveis sólidos (p.ex. madeira ou carvão), somente se existir no local uma cobertura fechada e não retirável. Não pode haver fagulhas a voar.
- O óleo e a gordura quentes incendiam-se rapidamente. Nunca deixe óleo ou gordura quentes sem vigilância. Nunca apague fogo com água. Desligue a zona de cozinhar. Abafe as chamas com uma tampa, manta de amianto ou um objecto equivalente.
- As zonas de cozinhar a gás que não tenham louça para cozinhar colocada em cima ficam muito quentes durante o funcionamento. Um aparelho de ventilação montado por cima pode ficar danificado ou incendiar-se. As zonas de cozinhar a gás devem apenas funcionar com louça para cozinhar colocada em cima.
- Quando são utilizados vários bicos a gás em simultâneo, é produzido grande calor. O equipamento de ventilação pode ser danificado ou incendiar-se. O equipamento de ventilação só pode ser combinado com zonas de cozinhar a gás que não excedam uma potência total máxima de 12,4 kW.

Perigo de queimaduras!

As peças que se encontram acessíveis ficam quentes durante o funcionamento do aparelho. Nunca toque nas peças quentes. Manter fora do alcance das crianças.

Perigo de ferimentos!

- Os componentes interiores do aparelho podem ter arestas vivas. Use luvas de proteção.
- Os objetos colocados sobre o aparelho podem cair. Não colocar objetos sobre o aparelho.
- A luz dos LED de iluminação é muito agressiva e pode provocar danos oculares (grupo de risco 1). Não olhe diretamente para as luzes LED acesas durante mais de 100 segundos.
- Existe perigo de entalamento ao deslocar o aparelho para dentro/fora. Ao deslocar o aparelho para dentro ou para fora, nunca coloque a mão na zona de movimento do aparelho. Mantenha as crianças afastadas.
- A louça ou os utensílios de cozinha pousados na zona de confeção podem virar-se. Os líquidos quentes derramados podem provocar ferimentos. Não deixar louça ou utensílios de cozinha na zona de confeção do aparelho.
- Os recipientes para cozinhar e as placas de cozinhar ficam muito quentes. Nunca coloque a mão sobre a placa de cozinhar quente ou sobre recipientes para cozinhar quentes.

Perigo de choque eléctrico!

- Um aparelho avariado pode causar choques eléctricos. Nunca ligue um aparelho avariado. Puxe a ficha da tomada ou desligue o disjuntor no quadro eléctrico. Contacte o Serviço de Assistência Técnica.

- As reparações indevidas são perigosas. As reparações e substituições de cabos danificados só podem ser efectuadas por técnicos especializados do Serviço de Assistência Técnica. Se o aparelho estiver avariado, puxe a ficha da tomada ou desligue o disjuntor no quadro eléctrico. Contacte o Serviço de Assistência Técnica.
- A humidade que se infiltra no aparelho pode dar origem a um choque eléctrico. Não utilize aparelhos de limpeza a alta pressão ou de limpeza a vapor.

Causas de danos

Atenção!

Perigo de danificação devido a danos provocados por corrosão. Ligar sempre o aparelho quando se cozinha, para evitar a formação de água de condensação. A água de condensação pode provocar danos de corrosão.

Perigo de danificação devido a humidade que penetra no sistema eletrónico. Nunca limpar os elementos de comando com um pano húmido.

Danos na superfície devido a uma limpeza incorreta. Limpar as superfícies de aço inoxidável apenas no sentido do polimento. Não usar produto de limpeza para aço inoxidável nos elementos de comando.

Danos na superfície devido a produtos de limpeza agressivos ou abrasivos. Nunca usar produtos de limpeza agressivos ou abrasivos.

Os objetos que estejam pousados em cima do aparelho podem danificar o aparelho ou as placas de cozinhar adjacentes ao deslocar-se para dentro ou para fora. Não coloque objetos em cima de componentes móveis do aparelho.

Protecção do meio ambiente

O seu novo aparelho é especialmente eficiente do ponto de vista energético. Nesta secção encontrará conselhos para poupar ainda mais energia ao utilizar o seu aparelho e para o eliminar de forma adequada.

Poupar energia

- Quando cozinhar deve garantir uma entrada de ar suficiente, para que o exaustor funcione de forma eficiente e sem muito ruído de funcionamento.
- Adaptar o nível de ventilação à intensidade dos vapores produzidos ao cozinhar. Utilize o nível intensivo apenas em caso de necessidade. Um nível de ventilação inferior provoca um menor consumo de energia.
- Em caso de vapores intensos, selecione previamente um nível de ventilação superior. Os vapores já espalhados pela cozinha tornam necessário um funcionamento mais prolongado do exaustor.
- Desligue o exaustor quando ele já não for necessário.

- Desligue a iluminação quando ela já não for necessária.
- Limpe ou substitua o filtro nos intervalos indicados, para aumentar a eficiência da ventilação e evitar o perigo de incêndio.

Eliminação ecológica

Elimine a embalagem de forma ecológica.



Este aparelho está marcado em conformidade com a Directiva 2012/19/UE relativa aos resíduos de equipamentos eléctricos e electrónicos (waste electrical and electronic equipment - WEEE).

A directiva estabelece o quadro para a criação de um sistema de recolha e valorização dos equipamentos usados válido em todos os Estados Membros da União Europeia.

Tipos de funcionamento

Este aparelho pode ser utilizado em modo de exaustão ou de recirculação de ar.

Função com exaustão de ar



O ar aspirado é limpo na sua passagem pelo filtro de gordura e encaminhado para o exterior através de um sistema de tubagem.

Nota: O ar evacuado não pode ser encaminhado por uma chaminé de exaustão de fumos ou de gases queimados em funcionamento, nem por uma caixa de ar que sirva de ventilação de locais com lareiras instaladas.

- Caso o ar evacuado tenha de ser encaminhado por uma chaminé de exaustão de fumos ou de gases queimados que não esteja em funcionamento, é necessária uma autorização da entidade supervisora da instalação dos aparelhos de queima.
- Se o ar evacuado for encaminhado através da parede exterior, deve ser utilizada uma caixa mural telescópica.

Modo de funcionamento da circulação de ar



O ar aspirado é limpo através dos filtros de gordura e um filtro de carvão ativado, e é novamente conduzido para a cozinha.

Nota: Para reter os odores no modo de funcionamento da circulação de ar, tem de montar um filtro de carvão ativado. Consulte os prospectos ou dirija-se ao seu retalhista especializado, para se informar acerca das diferentes possibilidades de operar o aparelho no modo de funcionamento da circulação de ar. Pode obter os acessórios necessários para o efeito no comércio especializado, no serviço de assistência ou na loja online.

Conhecer o aparelho

Aqui ficará a conhecer o seu aparelho e obterá informações sobre os acessórios.

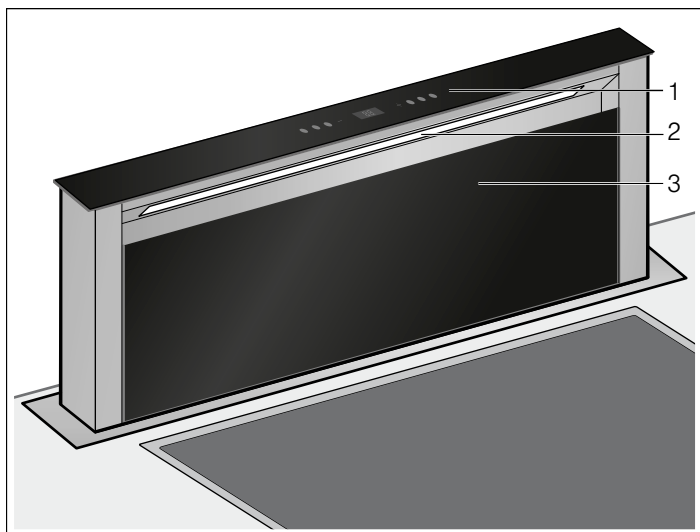

- | | |
|---|--------------------|
| 1 | Painel de comandos |
| 2 | Iluminação |
| 3 | Tampa do filtro |

Painel de comandos

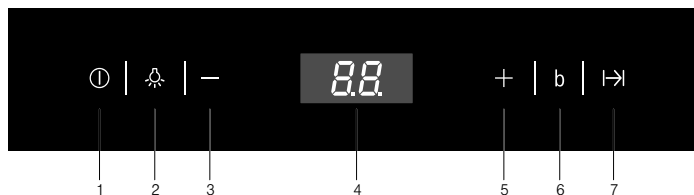

Nota explicativa

- | | |
|---|--|
| 1 | Retrair/elevar o aparelho, ligar/desligar o ventilador |
| 2 | Ligar a iluminação |
| 3 | Reduzir as fases do ventilador |
| 4 | Campo de indicação |
| 5 | Aumentar as fases do ventilador |
| 6 | Fase intensiva |
| 7 | Paragem do ventilador |

Operar o aparelho

Este aparelho só funciona quando está totalmente deslocado para fora.

Nota: Ligue o exaustor no início da cozedura e desligue-o apenas após passados alguns minutos da cozedura terminar. O vapor da cozinha é, desta forma, eliminado com maior eficácia.

Deslocar o aparelho para dentro/fora

Perigo de ferimentos!

Existe perigo de entalamento ao deslocar o aparelho para dentro/fora. Ao deslocar o aparelho para dentro ou para fora, nunca coloque a mão na zona de movimento do aparelho. Mantenha as crianças afastadas.

Perigo de ferimentos!

A louça ou os utensílios de cozinha pousados na zona de confeção podem virar-se. Os líquidos quentes derramados podem provocar ferimentos. Não deixar louça ou utensílios de cozinha na zona de confeção do aparelho.

Nota: Caso o aparelho tenha sido desligado da rede elétrica por pouco tempo, o aparelho entra completamente em funcionamento.

Elevar o aparelho

1. Remova todos os objetos da zona de movimentação do aparelho.
2. Premir a tecla .
O aparelho eleva-se na totalidade. O ventilador começa a funcionar na fase 2.

Retrair o aparelho

Nota: A tampa do filtro deve estar completamente fechada.

1. Remova todos os objetos da zona de movimentação do aparelho.
2. Mantenha a tecla  premida durante dois segundos.
O aparelho retrai na totalidade. A luz e o ventilador são desligados automaticamente.

Regular o ventilador

Nota: Adapte a potência do ventilador sempre às condições atuais. No caso de elevada formação de vapores, seleccione uma fase de ventilação mais elevada.

Ligar

1. Prima a tecla .
O ventilador inicia no nível do ventilador 2.
2. Prima a tecla "+" ou "-" para regular um outro nível do ventilador.

Desligar

Prima a tecla .





Fase intensiva

No caso de formação de odores e de vapores particularmente fortes, deve ser utilizada a fase intensiva.

Estão disponíveis dois níveis intensivos diferentes:

 - Tempo de duração: 5 minutos

 - Tempo de duração: 7 minutos

- Prima a tecla .
O nível intensivo  é ativado.
- Prima novamente a tecla  para ativar o nível intensivo .

Decorrido o tempo previamente regulado, o sistema eletrónico regressa automaticamente ao nível de ventilação previamente regulado. Se desejar concluir o nível intensivo antes de decorrido este tempo, prima a tecla .

Paragem do ventilador

Prima a tecla .

O ventilador trabalha durante 15 minutos no nível regulado e desliga-se automaticamente após esse período de tempo. O período de funcionamento por inércia remanescente é indicado em minutos.

Se a iluminação estiver ligada, será igualmente desligada quando tiver decorrido esse período.



Para parar o ventilador antes do tempo, prima a tecla .

Iluminação

A iluminação pode ser ligada ou desligada, independentemente da ventilação.



Prima a tecla .

Regular a luminosidade

1. Mantenha a tecla  premida durante 2 segundos.
A luminosidade diminui.
2. Premir a tecla .
A luminosidade máxima é restabelecida.

Indicação de saturação

No caso de saturação dos filtros metálicos de gorduras ou do filtro de carvão ativo, o respetivo símbolo começa a piscar:

- **Filtro metálico de gorduras:** 
- **Filtro de carvão ativo:** 

O mais tardar agora, deve proceder-se à limpeza dos filtros metálicos de gorduras ou à substituição do filtro de carvão ativo.



Para saber como limpar os filtros metálicos de gorduras, consulte o capítulo *Limpeza e manutenção*.

Reposição das indicações de saturação

1. Desligue o motor.
2. Mantenha a tecla "-" premida durante dois segundos.

Mudar a indicação para o modo de funcionamento da circulação de ar

Para o modo de funcionamento da circulação de ar, é necessário alterar a respetiva indicação do controlo eletrónico:

1. Verifique se o exaustor está montado e desligado.
2. Mantenha a tecla "+" premida durante 2 segundos.
O símbolo  acende duas vezes, ou seja, o comando eletrónico está comutado para o modo de funcionamento da circulação de ar.
3. Prima a tecla "+".
O símbolo  acende uma vez, ou seja, o comando eletrónico está novamente comutado para o modo de funcionamento em recirculação de ar.

Limpeza e manutenção

Perigo de queimaduras!

O aparelho aquece durante o funcionamento. Deixe o aparelho arrefecer antes de realizar a limpeza.

Perigo de choque eléctrico!

A penetração de humidade pode causar choque eléctrico. Limpar o aparelho apenas com um pano húmido. Antes da limpeza, retire a ficha da tomada ou o fusível da caixa de fusíveis.

Perigo de choque eléctrico!

A humidade que se infiltra no aparelho pode dar origem a um choque eléctrico. Não utilize aparelhos de limpeza a alta pressão ou de limpeza a vapor.

Perigo de ferimentos!

Os componentes interiores do aparelho podem ter arestas vivas. Use luvas de protecção.

Produtos de limpeza

Para que as diferentes superfícies do aparelho não sejam danificadas pelo produto de limpeza errado, tenha em atenção os dados constantes da tabela. Não utilize

- produtos de limpeza agressivos ou abrasivos,
- produtos de limpeza com elevado teor de álcool,
- esfregões de palha-de-aço ou esponjas abrasivas,
- aparelhos de limpeza a alta pressão ou de limpeza a vapor.

Lave bem os panos de esponja novos, antes de os utilizar.

Tenha em atenção todas as indicações e avisos relativamente aos produtos de limpeza.

Zona	Produtos de limpeza
Aço inoxidável	Solução de água quente e detergente: Limpe com um pano multiusos e seque com um pano macio. Limpe as superfícies de aço inoxidável apenas no sentido do polimento. Através da assistência técnica ou numa loja especializada podem ser adquiridos produtos de limpeza especiais para aço inoxidável. Aplique uma pequena quantidade desse produto com um pano macio.
Superfícies lacadas	Solução de água quente e detergente: Limpe com um pano multiusos húmido e seque com um pano macio. Não utilize produtos de limpeza para aço inoxidável.
Alumínio e plástico	Limpa-vidros: Limpe com um pano macio.
Vidro	Limpa-vidros: Limpe com um pano macio. Não utilize raspadores de vidros.
Elementos de comando	Solução de água quente e detergente: Limpe com um pano multiusos húmido e seque com um pano macio. Perigo de danificação no sistema electrónico devido a humidade que penetra. Nunca limpar os elementos de comando com um pano húmido. Não utilize produtos de limpeza para aço inoxidável.

Limpeza dos filtros metálicos de gorduras

Estas instruções aplicam-se a vários modelos de aparelhos. É possível que sejam descritos vários pormenores de equipamento individuais que não se aplicam ao seu aparelho.

Perigo de incêndio!

A gordura acumulada no filtro pode incendiar-se.

Limpar o filtro de gorduras pelo menos de 2 em 2 meses.

Nunca utilizar o aparelho sem filtro de gorduras.

Notas

- Evitar produtos de limpeza agressivos, com teor de acidez ou de lixívia.
- Na limpeza dos filtros metálicos de gorduras, limpar também o seu dispositivo de fixação no aparelho com um pano húmido.
- Os filtros metálicos de gorduras podem ser lavados na máquina de lavar loiça ou manualmente.

Manualmente:

Nota: No caso de sujidade de difícil remoção, recomendamos a utilização de um solvente especial de gorduras. Este pode ser encomendado na loja Online.

- Amolecer a gordura dos filtros metálicos, pondo-os de molho em água quente e detergente.
- Na limpeza deve ser utilizada uma escova e depois enxaguar bem os filtros, passando-os por várias águas.
- Deixar os filtros metálicos de gorduras escorrer.

Na máquina de lavar loiça:

Nota: Em caso de lavagem na máquina de lavar loiça, podem verificar-se ligeiras descolorações que, no entanto, não têm qualquer influência na função dos filtros.

- Não lavar os filtros metálicos muito saturados de gordura com a restante loiça.
- Os filtros devem ser colocados soltos na máquina de lavar loiça. Eles não podem ficar apertados.

Montar e desmontar o filtro

Para garantir o grau de eliminação de odores e de gorduras, é necessário efetuar a manutenção regular dos filtros.

Filtro metálico de gorduras

É necessário limpar os filtros metálicos de gorduras após 100 horas de funcionamento ou, no mínimo, de dois em dois meses.

Filtro de carvão ativo (só para funcionamento com recirculação de ar)

Os filtros de carvão ativo devem ser substituídos após 200 horas de funcionamento.

Abrir a cobertura do filtro

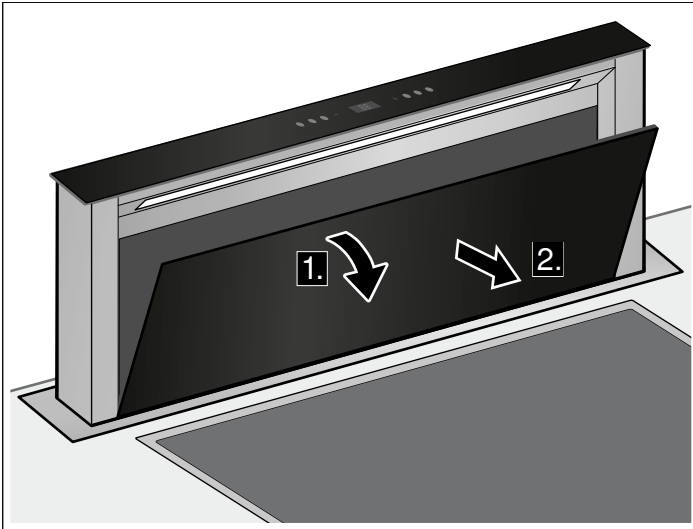

1. Abra a tampa do filtro para a frente.
2. Eleve a tampa do filtro para a frente e retire-a.

Desmontar o filtro metálico de gorduras

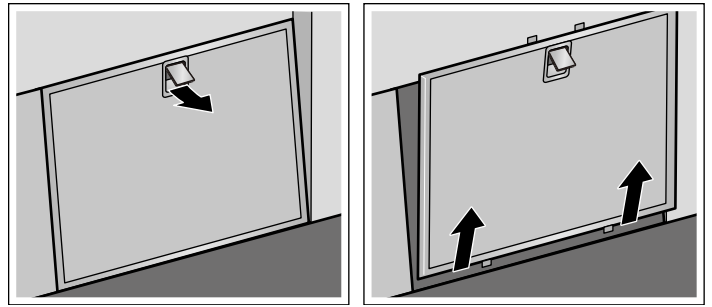

1. Abrir o bloqueamento do filtro metálico de gorduras e retirar o filtro do dispositivo de fixação.

Nota: A gordura pode acumular-se debaixo do suporte do filtro. Não manter o suporte do filtro inclinado, para evitar o gotejar de gordura.

2. Limpe o filtro metálico de gorduras e a tampa do filtro.
3. Após a desmontagem dos filtros, limpar o aparelho por dentro.

Mudar o filtro de carvão ativo (só para funcionamento com recirculação de ar)

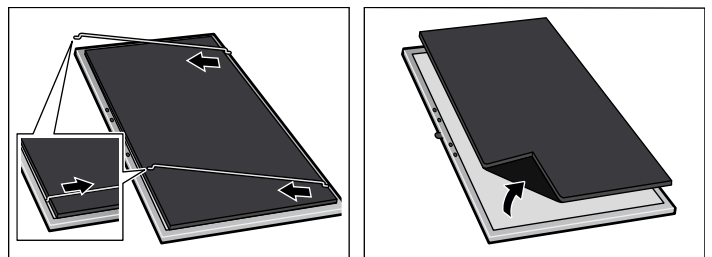

1. Segure o aro metálico no rebordo e puxe-o para o centro do filtro.
2. Retire o aro metálico do suporte.
3. Separe o filtro de carvão ativo do filtro metálico de gorduras.
4. Fixe de novo o filtro de carvão ativo no filtro metálico de gorduras com o aro metálico.

Montar o filtro metálico de gorduras

1. Inserir o filtro metálico de gorduras.
2. Coloque a tampa do filtro.

Anomalias – o que fazer?

Muitas vezes, é fácil reparar as falhas sem a ajuda de terceiros. Observe as seguintes indicações antes de contactar o Serviço de Apoio ao Cliente.

Perigo de choque eléctrico!

As reparações indevidas são perigosas. As reparações e substituições de cabos danificados só podem ser efectuadas por técnicos especializados do Serviço de Assistência Técnica. Se o aparelho estiver avariado, puxe a ficha da tomada ou desligue o disjuntor no quadro eléctrico. Contacte o Serviço de Assistência Técnica.

Lâmpadas LED

As lâmpadas LED avariadas só podem ser substituídas pelo fabricante, o respetivo serviço de assistência ou um técnico do concessionário (eletricista).





Comportamento em caso de infiltração de água

Se água se infiltrar no aparelho durante a cozedura ou a limpeza, proceda do seguinte modo:

1. Desligue o aparelho.
2. Abra o armário inferior e limpe a água existente.
3. Deixe o aparelho desligado durante 24 horas.

Decorrido este período, poderá continuar a utilizar o aparelho sem restrições.

Tabela de anomalias

Anomalia	Causa possível	Resolução
No visor é exibido   .	O bloqueio de segurança está desativado. O aparelho está de novo operacional após cerca de 30 segundos e é aberto ou fechado com o bloqueio de segurança desativado.  Perigo de ferimentos! Perigo de entalamento ao abrir e fechar o aparelho. Não volte a utilizar o aparelho. Mantenha as crianças afastadas.	Nota: Desligue o aparelho da fonte de alimentação. O aparelho tem de ser reparado. Contacte o Serviço de Assistência Técnica.
O aparelho não funciona	A ficha não está ligada	Ligar o aparelho à corrente
	Corte de corrente	Verificar se outros aparelhos de cozinha funcionam
	Falha do fusível	Verificar na caixa de fusíveis se o fusível correspondente ao aparelho está em boas condições.
O aparelho não se desloca para dentro.	A cobertura do filtro não está fechada.	Feche completamente a cobertura do filtro.
O aparelho não liga nem desliga.	O fusível na caixa eletrónica está avariado.	Contacte o Serviço de Assistência Técnica.
A indicação de 7 segmentos não funciona.	O módulo de comando está avariado.	Contacte o Serviço de Assistência Técnica.
A iluminação não funciona.	As luzes LED estão avariadas.	Contacte o Serviço de Assistência Técnica.
A indicação mostra  ou  .	O filtro de gorduras ou o filtro de carvão ativo está saturado.	Limpe o filtro, consulte o capítulo "Limpeza e manutenção".

Serviço de Assistência Técnica

Se o seu aparelho precisar de ser reparado, o nosso Serviço de Assistência Técnica está à sua disposição. Encontramos sempre uma solução adequada, também para evitar deslocamentos desnecessários do técnico.

Quando efetuar a chamada, indique o número de produto (N.º E) e o número de fabrico (N.º FD) do aparelho, para podermos prestar um serviço de qualidade. A placa de características com os números encontra-se no compartimento interior do aparelho (para isso, desmontar o filtro metálico de gorduras).

Para que, em caso de necessidade, não tenha de procurar, poderá introduzir aqui os dados do seu aparelho e o número de telefone do serviço de assistência técnica.

N.º E

N.º FD

**Serviço de Assistência
Técnica** ☎

Tenha em atenção que a visita do técnico da assistência ao cliente não é gratuita em caso de uma utilização incorreta, mesmo durante o período de garantia.

Os dados para contacto com todos os países encontram-se no índice dos Serviços Técnicos anexo.

Ordem de reparação e apoio em caso de anomalias

PT 21 4250 720

Confie na competência do fabricante. Assim, poderá ter a certeza de que a reparação é executada por técnicos especializados com a devida formação e com as peças de reparação originais para o seu aparelho.

Acessórios de recirculação de ar

(não fornecidos com o equipamento)

LZ53750

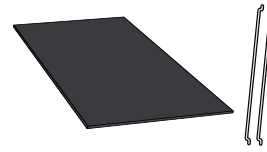

BSH Hausgeräte GmbH
Carl-Wery-Straße 34, 81739 München, GERMANY

siemens-home.bsh-group.com

Fabricado por BSH Hausgeräte GmbH bajo licencia de marca de Siemens AG
Fabricado pela BSH Hausgeräte GmbH sob licença de marca comercial da Siemens AG



9001078008 951117