



Register your new Bosch now:
www.bosch-home.com/welcome



PHC 9790



BOSCH

de Gebrauchsanleitung
en Instruction manual
fr Mode d'emploi
it Istruzioni per l'uso
nl Gebruiksaanwijzing
da Brugsanvisning

no Bruksanvisning
sv Bruksanvisning
fi Käyttöohje
es Instrucciones de uso
pt Instruções de serviço
el Οδηγίες χρήσης

tr Kullanım kılavuzu
pl Instrukcja obsługi
hu Használati utasítás
uk Інструкція з експлуатації
ru Инструкция по эксплуатации
ar إرشادات الاستخدام

de	Deutsch	2
en	English	7
fr	Français	11
it	Italiano	16
nl	Nederlands	21
da	Dansk	26
no	Norsk	30
sv	Svenska	35
fi	Suomi	39
es	Español	43
pt	Português	48
el	Ελληνικά	53
tr	Türkçe	59
pl	Polski	66
hu	Magyar	71
uk	Українська	76
ru	Русский	81
ar	العربية	90

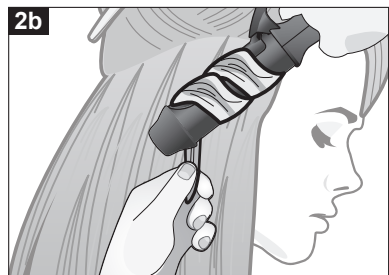
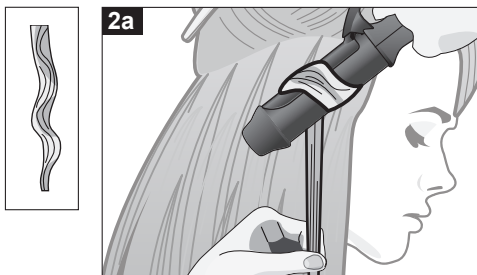
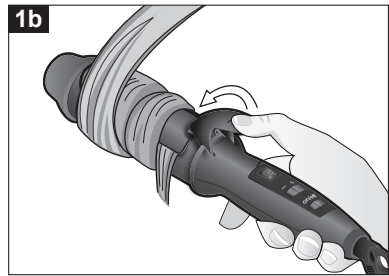
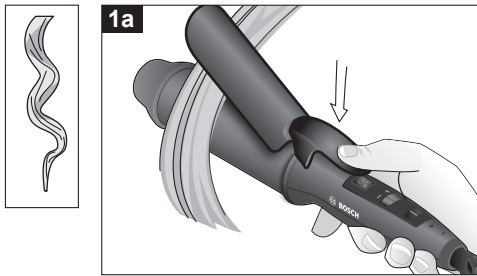
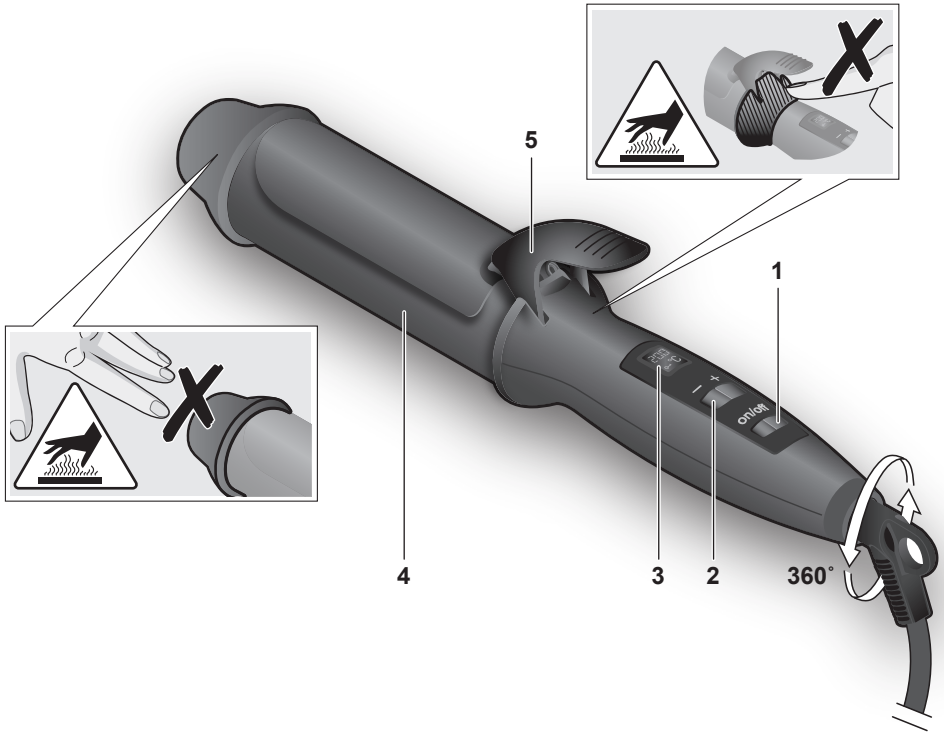

Sicherheitshinweise

Die Gebrauchsanleitung bitte sorgfältig durchlesen, danach handeln und aufbewahren! Bei Weitergabe des Geräts diese Anleitung beilegen. Dieses Gerät ist für den Haushalt oder in haushaltsähnlichen, nicht-gewerblichen Anwendungen bestimmt. Haushaltsähnliche Anwendungen umfassen z. B. die Verwendung in Mitarbeiterräumen von Läden, Büros, landwirtschaftlichen und anderen gewerblichen Betrieben, sowie die Nutzung durch Gäste von Pensionen, kleinen Hotels und ähnlichen Wohneinrichtungen.

⚠ Stromschlaggefahr und Brandgefahr!

Das Gerät nur in Innenräumen bei Raumtemperatur und bis zu 2000 m über Meereshöhe verwenden. Gerät nur gemäß Angaben auf dem Typenschild anschließen und betreiben.

Kinder unter 8 Jahren dürfen das Gerät nicht bedienen.

Dieses Gerät kann von Kindern ab 8 Jahren und darüber und von Personen mit reduzierten physischen, sensorischen oder mentalen Fähigkeiten oder Mangel an Erfahrung und/oder Wissen benutzt werden, wenn sie beaufsichtigt oder bezüglich des sicheren Gebrauchs des Gerätes unterwiesen wurden und die daraus resultierenden Gefahren verstanden haben. Kinder dürfen nicht mit dem Gerät spielen. Reinigung und Benutzer-Wartung dürfen nicht durch Kinder ohne Beaufsichtigung durchgeführt werden. Nur benutzen, wenn Zuleitung und Gerät keine Beschädigungen aufweisen.

Stecker nach jedem Gebrauch oder im Fehlerfall ziehen.

Reparaturen am Gerät, wie z. B. eine beschädigte Netzanschlussleitung auswechseln, dürfen nur durch unseren Kundendienst ausgeführt werden, um Gefährdungen zu vermeiden.

Zuleitung nicht

- mit heißen Teilen in Berührung bringen;
- über scharfe Kanten ziehen;
- als Tragegriff benutzen;
- straff aufrollen.

Vor dem Reinigen den Netzstecker ziehen.

Netzstecker nicht am Kabel herausziehen.

Gerät niemals in Wasser tauchen.

Keinen Dampfreiniger benutzen.

Das Heizelement wird heiß. Das Gerät nur am Griff anfassen.

Nur an trockenen Haaren, keinesfalls an Kunststoffhaaren anwenden.

Das Gerät nur auf hitzeunempfindliche Flächen ablegen.



Dieses Gerät nicht in der Nähe von Badewannen, Waschbecken oder anderen Gefäßen benutzen, die Wasser enthalten.

⚠ Lebensgefahr!

Gerät nie mit Wasser in Berührung bringen.

Gefahr besteht auch bei ausgeschaltetem Gerät, deshalb nach Gebrauch und bei Unterbrechung während der Benutzung den Stecker ziehen.

Zusätzlichen Schutz bietet der Einbau eines Fehlerstrom-Schutzschalters bis 30 mA in die Hausinstallation. Bitte von einem Elektroinstallateur beraten lassen.

⚠ Erstickungsgefahr!

Kinder nicht mit Verpackungsmaterial spielen lassen.

⚠ Verbrennungsgefahr!

Jeden Kontakt mit der Haut vermeiden.

Herzlichen Glückwunsch zum Kauf dieses Gerätes aus unserem Hause Bosch. Sie haben ein hochwertiges Produkt erworben, das Ihnen viel Freude bereiten wird.

Diese Gebrauchsanleitung beschreibt eine Lockenzange.

Teile und Bedienelemente

- 1 **on/off** Schalter ein/aus
- 2 Temperaturwähler +/-
(min 120°C – max 200°C)
- 3 Display
- 4 Heizelement
- 5 Klammer

Inbetriebnahme

- Das Gerät einstecken und auf eine gerade, Hitze unempfindliche Fläche legen.
- Den Schalter **1 on/off** zum Einschalten ca. 1 Sekunde gedrückt halten, im Display **3** leuchtet die voreingestellte Temperatur 140°C auf.
- Nun kann die gewünschte Temperatur am Temperaturwähler **2** in 10er Schritten von 120°C bis 200°C eingestellt werden.
 - bis 140°C für feines Haar
 - ca. 180°C für normales Haar
 - ab 180°C für kräftiges Haar.

Tipps: Bei geschädigtem Haar die Temperaturen reduzieren (ideal sind ca. 140°C), um das Haar zu schonen.

Das Gerät heizt auf, die eingestellte Temperatur im Display blinkt. Leuchtet die eingestellte Temperatur konstant, ist das Gerät betriebsbereit.

Info: Zum Ausschalten den Schalter **1 on/off** ca. 1 Sekunde gedrückt halten.

Anwendung

⚠ Verbrennungsgefahr!

Keinesfalls Hautflächen (Kopfhaut oder Ohren) berühren.

- Das Gerät nur bei trockenem Haar verwenden.
- Nur im unbehandelten, gesunden Haar anwenden.
- Bei dauergewelltem, getöntem oder angegriffenem Haar nur selten einsetzen.

Info: Feines Haar reagiert sehr schnell auf die Behandlung. Die gleichmäßige Wärmeabgabe ist besonders schonend für das Haar.

- Das glattgekämmte Haar in ca. 2-3 cm gleichmäßige Strähnen teilen. Je feiner die Strähne desto stärker wird die Locke, da das gesamte Haar mit der aufgeheizten Lockenzange in Berührung kommt.
- Die Lockenzange durch Drücken auf die Klammer **5** öffnen.
- Die Haarsträhne einlegen und die Klammer wieder schließen. Bild **1a**
- Jetzt die Lockenzange bis zu den Haarspitzen ziehen und die Strähne aufwickeln. Bild **1b**

Wichtig: Bei längerem Haar zum Aufwickeln die ganze Fläche der Heizelemente benutzen. Dadurch wird die Wärme gleichmäßig im Haar verteilt und ein optimales Styling-Ergebnis gefördert.

- Die Lockenzange einige Sekunden im Haar belassen, um die Locke zu formen.
- Die Haarsträhne wieder freigeben. Dazu die Klammer mehrmals mit kleinen Bewegungen öffnen und gleichzeitig die Lockenzange **seitlich** herausziehen.

Hinweis: Darauf achten, dass die Locke nicht wieder glattgezogen wird. Für längeren Halt der Frisur die noch aufgerollte Locke mit einer Haarklammer zum Auskühlen fixieren.

Tip: Das Haar vor dem Stylen gut auskühlen lassen.
Durch Kämmen der Locken mit den Fingern bekommt die Frisur extra Volumen.

Um natürlicher aussehende Wellen zu formen, kann die Lockenzange auch, wie beim Friseur, mit geschlossener Klammer verwendet werden.
Dabei die Strähne mit den Fingern an der Haarspitze halten und um die geschlossene Lockenzange wickeln. Bild **2a**

Die Lockenzange einige Sekunden im Haar belassen, um die Welle zu formen. Bild **2b**

Danach die Haarsträhne wieder loslassen.

Tip: Für einen modernen Look die Strähne nicht direkt vom Haaransatz an aufwickeln, sondern die ersten Zentimeter glatt lassen.

Mehr Informationen zum Thema Bosch-Styling unter www.bosch-personalstyle.com

Tastensperre

Um die Handhabung zu erleichtern, können die Tasten „+“ und „-“ gesperrt werden. Ist die Tastensperre aktiviert, kann die eingestellte Temperatur nicht durch versehentliches Berühren der Tasten verstellt werden.

- Gewünschte Temperatur einstellen.
- Taste „-“ 3 Sekunden gedrückt halten.
- Die Tastensperre ist aktiviert, im Display leuchtet zusätzlich das Symbol  auf.
- Zum Deaktivieren der Tastensperre die Taste „-“ erneut 3 Sekunden drücken, das Symbol erlischt.

Automatische Abschaltung

Das Gerät ist aus Sicherheitsgründen mit einer automatischen Abschaltung ausgestattet.

- Nach dem Einschalten oder letzter Betätigung des Temperaturwählers **2** schaltet das Gerät nach ca. 70 Minuten automatisch komplett aus. Das Display ist dunkel.

Info: Um das Gerät wieder einzuschalten den **on/off** Schalter **1** betätigen.

Reinigung und Pflege

Stromschlaggefahr!

Vor dem Reinigen das Gerät abkühlen lassen und den Netzstecker ziehen.
Das Gerät niemals in Wasser tauchen.
Keinen Dampfreiniger benutzen.

Das Gerät außen nur mit einem feuchten Tuch abwischen und anschließend nachtrocknen. Keine scharfen oder scheuernden Reinigungsmittel verwenden.

Aufbewahren

Gerät vor dem Aufbewahren abkühlen lassen und den Netzstecker ziehen.

Technische Daten

Elektrischer Anschluss (Spannung – Frequenz)	220-240 V ~ 50/60 Hz
Leistung	88 W

Entsorgung



Entsorgen Sie die Verpackung umweltgerecht. Dieses Gerät ist entsprechend der europäischen Richtlinie 2012/19/EU über Elektro- und Elektronikaltgeräte (waste electrical and electronic equipment – WEEE) gekennzeichnet. Die Richtlinie gibt den Rahmen für eine EU-weit gültige Rücknahme und Verwertung der Altgeräte vor. Über aktuelle Entsorgungswege bitte beim Fachhändler informieren.

Garantie

Für dieses Gerät gelten die von unserer jeweils zuständigen Landesvertretung herausgegebenen Garantiebedingungen des Landes, in dem das Gerät gekauft wurde. Sie können die Garantiebedingungen jederzeit über Ihren Fachhändler, bei dem Sie das Gerät gekauft haben, oder direkt bei unserer Landesvertretung anfordern. Die Garantiebedingungen für Deutschland und die Adressen finden Sie auf den letzten vier Seiten dieses Heftes. Darüber hinaus sind die Garantiebedingungen auch im Internet unter der benannten Webadresse hinterlegt. Für die Inanspruchnahme von Garantieleistungen ist in jedem Fall die Vorlage des Kaufbeleges erforderlich.

Änderungen vorbehalten.

Safety instructions

Please read and follow the operating instructions carefully and keep them for later reference. Enclose these instructions when you give this appliance to someone else.

This appliance is designed for domestic use or for use in household-like, non-commercial environments. Household-like environments include staff areas in shops, offices, agricultural and other small businesses or for use by guests at bed-and-breakfast establishments, small hotels and similar residential facilities.

⚠ Danger of electric shock and fire!

Only use the appliance indoors at room temperature and up to 2000 m above sea level. Connect and operate the appliance only according to the type plate specifications.

Children younger than 8 years may not operate the appliance.

This appliance can be used by children aged from 8 years and above and by persons with reduced physical, sensory or mental capabilities or lack of experience and knowledge if they have been given supervision or instruction concerning use of the appliance in a safe way and if they understand the hazards involved. Children shall not play with the appliance. Cleaning and user maintenance may not be carried out by children without supervision.

Use only if power cord and appliance show no signs of damage.

Unplug after every use or if defective.

To avoid potential hazards, repairs such as replacing a damaged cable must only be carried out by our customer service personnel.

The power cord must not

- touch hot parts;
- be pulled over sharp edges;
- be used as a carrying handle;
- be rolled up tightly.

Unplug the appliance before cleaning it.

Do not disconnect the power supply by pulling the cord.

Never immerse the appliance in water.

Do not use a steam cleaner.

The heating element will become hot. Hold the appliance only by its handle.

Only use on dry hair; under no circumstances use the appliance on artificial hair.

Place the appliance on heat-resistant surfaces only.



Do not use this appliance near bathtubs, basins or other vessels containing water.

⚠ Risk of fatal injury!

Never allow the appliance to come into contact with water.

Even an appliance that has been switched off poses a danger; therefore unplug the appliance after every use or when interrupted in its use.

Installing a ground fault circuit interrupter up to 30 mA in the house offers additional protection. Please consult an electrician.

⚠ Risk of suffocation!

Do not allow children to play with packaging material.

⚠ Risk of burns!

Avoid any skin contact.

Congratulations on purchasing this Bosch appliance. You have acquired a high-quality product that will bring you a lot of enjoyment.

These operating instructions for curling tongs.

Parts and operating controls

- 1 on/off switch
 - 2 Temperature selector +/- (min 120°C – max 200°C)
 - 3 Display
 - 4 Heating element
 - 5 Clip
-

Operation

- Plug in the appliance and place on a level, heat-resistant surface.
- To switch on, hold down the **on/off** switch **1** for about 1 second. The preset temperature (140°C) lights up on the display **3**.
- The desired temperature can now be set using the temperature selector **2** at intervals of 10 between 120°C and 200°C.
 - Up to 140°C for fine, delicate hair
 - Approx. 180°C for normal hair
 - 180°C or higher for thick or wavy hair.

Tip: Reduce the temperature for damaged hair (the ideal temperature is approx. 140°C) to protect it.

The appliance heats up, the preset temperature flashes in the display. The appliance is ready for use when the preset temperature is illuminated and no longer flashing.

Note: To switch off, hold down the **on/off** switch **1** for about 1 second.

Use

⚠ Risk of burns!

Never allow appliance to come into contact with skin (scalp or ears).

- Only use the appliance on dry hair.
- Use only on untreated, healthy hair.
- Use less frequently on permed, coloured or affected hair.

Note: Fine hair responds very quickly to the treatment. The even heat emission is especially gentle on the hair.

- Comb the hair and section it into even strands (about 2-3 cm wide). The finer the strands, the tighter the curl, as all the hair comes into contact with the heated curling tongs.
- Open the curling tongs by pressing the clip **5**.
- Insert a strand of hair and close the clip. **Figure 1a**
- Now pull the curling tongs down to the ends of the hair and turn to wind up the strand. **Figure 1b**

Important: If you have long hair, use the entire surface of the heated barrel. This spreads the heat evenly through the hair and delivers better styling results.

- Leave the curling tongs in the hair for a few seconds to shape the curl.
- Release the strand of hair by opening the clip with small movements while removing the curling iron **sideways** from the hair strand.

N.B.: Make sure that the curl is not pulled straight when removing the curling tongs. For longer lasting curls, use a hair clip to hold the curl in place while it is still rolled up.

Tip: Allow hair to cool completely before styling.

Give your hair extra volume by running your fingers through the curls.

For more natural looking waves, you can also use the curling tongs as a hairdresser would with the clip closed.

Hold the strand of hair by its tip and wrap it in a spiral around the closed curling tongs. Figure **2a**

Leave the curling tongs in the hair for a few seconds to create the wave. Figure **2b**

When the curl has formed, let go of the strand of hair.

Tip: For a more modern look, don't wrap the strand of hair starting at the roots, but leave the first few centimeters straight.

For more information about styling with Bosch appliances, visit www.bosch-personalstyle.com

Button lock

To make handling the appliance easier, you can lock the “+” and “-” buttons. If the button lock has been activated, the set temperature cannot be changed by accidentally pressing the buttons.

- Set the desired temperature.
- Press and hold the “-” button for three seconds.
- The button lock is activated, and the display shows the  symbol.
- To deactivate the button lock, press and hold the “-” button again for three seconds; the button lock symbol disappears.

Automatic shut-off

For safety reasons this appliance is equipped with an automatic shut-off function.

- The appliance switches off automatically 70 minutes after it was switched on or after the temperature selector **2** was adjusted for the last time. The display will go dark.

Note: Use the **on/off** switch **1** to switch the appliance back on.

Cleaning and maintenance

Danger of electric shock!

Allow the appliance to cool and unplug it before cleaning.

Never place the appliance into water. Do not use a steam cleaner.

Wipe off the appliance with a damp cloth and dry off with a clean, dry cloth. Do not use strong or abrasive cleansers.

Storage

Allow the appliance to cool and unplug it before storage.

Technical specifications

Electrical connection (voltage – frequency)	220-240 V ~ 50/60 Hz
Output	88 W

Disposal



Dispose of packaging in an environmentally-friendly manner. This appliance is labelled in accordance with European Directive 2012/19/EU concerning used electrical and electronic appliances (waste electrical and electronic equipment – WEEE). The guideline determines the framework for the return and recycling of used appliances as applicable throughout the EU. Please ask your specialist retailer about current disposal facilities.

Guarantee

The guarantee conditions for this appliance are as defined by our representative in the country in which it is sold. Details regarding these conditions can be obtained from the dealer from whom the appliance was purchased. The bill of sale or receipt must be produced when making any claim under the terms of this guarantee.

Changes reserved.

Consignes de sécurité

Lire attentivement ce mode d'emploi, s'y conformer lors de l'utilisation et le conserver ! Veuillez joindre ce mode d'emploi si vous passez l'appareil à quelqu'un d'autre.

Cet appareil est destiné à un usage domestique ou de type domestique et non pas à une utilisation professionnelle. Les utilisations de type domestique englobent par exemple le fonctionnement de l'appareil dans la salle de repos dédiée au personnel des boutiques, bureaux, entreprises agricoles ou artisanales, ainsi que l'utilisation par les clients des pensions, petits hôtels et unités d'habitation similaires.

⚠ Risque de chocs électriques et d'incendie !

N'utilisez l'appareil que dans des pièces intérieures à température ambiante et jusqu'à 2 000 m au-dessus du niveau de la mer.

Ne brancher et n'utiliser l'appareil que conformément aux données indiquées sur la plaque signalétique.

L'utilisation de l'appareil est interdite aux enfants de moins de 8 ans.

Cet appareil peut être utilisé par des enfants à partir de 8 ans et par des personnes ayant des facultés physiques, sensorielles ou mentales réduites ou manquant d'expérience et/ou de connaissances à condition d'être surveillés ou d'avoir été informés quant à la bonne utilisation de l'appareil et d'avoir compris les dangers qui en découlent. Ne pas laisser les enfants jouer avec l'appareil. Le nettoyage et l'entretien incombant à l'utilisateur ne doivent pas être effectués par des enfants sans surveillance.

N'utiliser la machine que lorsque le cordon électrique et l'appareil ne présentent aucun dommage. Retirer la fiche après chaque utilisation ou en cas de dysfonctionnement.

Les réparations sur l'appareil telles que le remplacement d'un cordon endommagé ne doivent être effectuées que par notre SAV afin d'éliminer tout danger.

Ne pas mettre le cordon

- en contact avec des pièces brûlantes ;
- le faire glisser sur une arête vive ;
- l'utiliser comme poignée ;
- enrouler fermement.

Avant le nettoyage, retirer la fiche de réseau.

Ne pas tirer sur le câble pour débrancher l'appareil.

Ne jamais plonger l'appareil dans l'eau.

Ne pas utiliser d'appareil de nettoyage à vapeur.

L'élément chauffant devient brûlant. Ne saisir l'appareil que par la poignée.

N'utiliser que sur des cheveux séchés, et en aucun cas sur des cheveux artificiels.

Ne poser l'appareil que sur des surfaces non sensibles à la chaleur.



Ne pas utiliser à proximité des baignoires, des lavabos ou autres récipients contenant de l'eau.

⚠ Danger de mort !

Ne jamais mettre l'appareil au contact de l'eau.

Il y a également risque lorsque l'appareil est éteint. C'est la raison pour laquelle, après utilisation ou lors d'une interruption d'utilisation, il faut retirer la fiche.

L'installation d'un interrupteur de protection contre les courants de court-circuit jusqu'à 30 mA dans la maison offre une protection supplémentaire. Se faire conseiller par un monteur en dispositifs électriques.

⚠ Risque d'étouffement !

Ne pas laisser les enfants jouer avec les emballages.

⚠ Risque de brûlure !

Eviter tout contact avec la peau.

Félicitation pour avoir choisi cet appareil Bosch. Vous avez fait l'acquisition d'un produit de haute qualité, qui vous apportera satisfaction.

Le présent mode d'emploi décrit un fer à friser.

Éléments et commandes

- 1 **on/off** Interrupteur marche/arrêt
- 2 Sélecteur de température +/-
(mini 120°C – maxi 200°C)
- 3 Ecran
- 4 Éléments chauffants
- 5 Pince

Mise en service

- Brancher l'appareil et le poser sur une surface plane, non sensible à la chaleur.
- Pour mettre en marche, maintenir appuyé l'interrupteur **1 on/off** durant environ 1 seconde. La température pré réglée (140°C) s'affiche à l'écran **3**.
- Vous pouvez maintenant, à l'aide des touches **2**, sélectionner la température souhaitée par pas de 10°C, entre 120°C et 200°C.
 - jusqu'à 140°C pour des cheveux fins
 - env. 180°C pour cheveux normaux
 - à partir de 180°C pour cheveux épais.

Conseil pratique : sur des cheveux fragilisés, réduire la température (l'idéal est env. 140°C) afin d'éviter toute agression.

L'appareil chauffe, la température réglée clignote sur l'afficheur. L'appareil est prêt lorsque la température réglée est affichée en continu.

Information : pour arrêter l'appareil, maintenir l'interrupteur **1 on/off** appuyé durant environ 1 seconde.

Utilisation

⚠ Risque de brûlure !

Éviter tout contact avec la peau (crâne ou oreilles).

- N'utiliser l'appareil que sur des cheveux secs.
- N'utiliser qu'avec des cheveux non traités et sains.
- Utiliser moins fréquemment sur les cheveux permanentés, colorés ou fragilisés.

Info : les cheveux fins réagissent très rapidement au fer. Appliquer la chaleur de manière régulière afin de ne pas abîmer les cheveux.

- Bien peigner les cheveux et former des mèches régulières d'environ 2-3 cm. Plus la mèche est fine, plus la boucle sera marquée puisque tous les cheveux seront en contact avec le fer à friser chaud.
- Pour ouvrir le fer, appuyer sur la pince.
- Glisser la mèche de cheveux et refermer la pince. Illustration **1a**
- Tirer maintenant le fer jusqu'à l'extrémité de la mèche et enrouler la boucle. Illustration **1b**

Important : pour les cheveux longs, utiliser toute la longueur du fer pour enrouler la mèche. Cela permet de répartir la chaleur de manière homogène et donne un résultat optimal.

- Laisser en place le fer quelques secondes afin de former la boucle.
- Extraire la mèche. Pour cela, effectuer de petits mouvements d'ouverture et de fermeture répétés avec la pince, en tirant le fer **latéralement**.

Remarque : bien veiller à ne pas aplatir la mèche lors de cette opération. Pour que la coiffure tienne plus longtemps, maintenir la boucle avec une pince à cheveux pendant qu'elle refroidit.

Conseil : avant de mettre en place la coiffure, laisser les cheveux bien refroidir. Passer les doigts dans les boucles pour donner un volume supplémentaire.

Pour former des ondulations plus naturelles, vous pouvez utiliser le fer comme le fait un coiffeur, en maintenant la pince fermée.

Saisir la mèche de cheveux par l'extrémité et l'enrouler autour de la pince fermée.

Illustration **2a**

Laissez agir le fer quelques secondes pour que l'ondulation se forme. Illustration **2b**

Ensuite, relâchez la mèche de cheveux.

Conseil : pour un look plus moderne, ne pas former la boucle directement à partir du crâne, mais conserver quelques centimètres lisses.

Pour plus d'informations sur le styling Bosch, voir www.bosch-personalstyle.com

Verrouillage des touches

Pour faciliter l'utilisation de l'appareil, il est possible de verrouiller les touches « + » et « - ». Lorsque ce verrouillage est activé, il est impossible de modifier la température réglée en manipulant involontairement les touches.

- Régler la température souhaitée.
- Maintenir la touche « - » appuyée durant 3 secondes.
- Le verrouillage de touche est activé, l'écran affiche en plus le symbole .
- Pour désactiver le verrouillage des touches, maintenir de nouveau la touche « - » appuyée durant 3 secondes, le symbole disparaît.

Arrêt automatique

Pour des raisons de sécurité, l'appareil est équipé d'un dispositif d'arrêt automatique.

- Il s'arrête automatiquement 70 minutes après sa mise en marche ou après que le sélecteur de température **2** ait été réglé pour la dernière fois – l'écran s'éteint entièrement.

Remarque : Utiliser l'interrupteur **on/off 1** pour remettre l'appareil en marche.

Nettoyage et entretien

Danger de chocs électriques !

Laisser refroidir l'appareil avant de le nettoyer et débrancher la fiche d'alimentation. Ne jamais plonger l'appareil dans l'eau. Ne pas utiliser d'appareil de nettoyage à vapeur.

Ne nettoyer l'extérieur de l'appareil qu'avec un chiffon humide. Ne pas utiliser de nettoyant agressif ou récurant.

Rangement

Laisser refroidir l'appareil avant de le ranger et débrancher la fiche d'alimentation.

Caractéristiques techniques

Raccordement électrique (tension – fréquence)	220-240 V ~ 50/60 Hz
Puissance	88 W

Mise au rebut



Éliminez l'emballage en respectant l'environnement. Cet appareil est marqué selon la directive européenne



2012/19/UE relative aux appareils électriques et électroniques usagés (waste electrical and electronic equipment – WEEE). La directive définit le cadre pour une reprise et une récupération des appareils usagés applicables dans les pays de la CE. S'informer auprès du revendeur sur la procédure actuelle de recyclage.

Garantie

Les conditions de garantie applicables sont celles publiées par notre distributeur dans le pays où a été effectué l'achat. Le revendeur chez qui vous vous êtes procuré l'appareil fournira les modalités de garantie sur simple demande de votre part. En cas de recours en garantie, veuillez toujours vous munir de la preuve d'achat.

Sous réserve de modifications.

Avvertenze di sicurezza

**Leggere, osservare e conservare le istruzioni con cura!
Se l'apparecchio viene ceduto, allegare anche le presenti istruzioni.**

Questo apparecchio è destinato all'utilizzo domestico o simile e comunque non è previsto per l'uso professionale. Gli utilizzi simili a quelli domestici comprendono l'uso in ambienti di lavoro del personale, quali negozi, uffici, aziende agricole o artigianali, nonché l'utilizzo da parte di ospiti in pensioni, piccoli alberghi e simili realtà residenziali.

⚠ Rischio di scossa elettrica e di incendio!

Usare l'apparecchio solo in ambienti interni a temperatura ambientale e ad un'altitudine massima di 2000 m. Collegare e far funzionare l'apparecchio solo conformemente alle indicazioni fornite sulla targhetta.

L'apparecchio non è adatto a bambini di età inferiore a 8 anni. Questo apparecchio può essere usato da bambini di almeno 8 anni di età e da persone con ridotte facoltà psichiche, sensoriali o mentali o con conoscenze e/o esperienza insufficienti, purché siano sotto il controllo di persone adulte o siano stati istruiti sull'uso sicuro dell'apparecchio e abbiano compreso i pericoli connessi all'uso dello stesso. Tenere l'apparecchio lontano dalla portata dei bambini. La pulizia e la manutenzione a cura dell'utente non devono essere eseguite da bambini, se non sotto il controllo di persone adulte.

Utilizzare solo se il cavo e l'apparecchio non presentano danni.

Estrarre la spina dopo ogni utilizzo o in caso di guasto.

Al fine di evitare rischi, le riparazioni sull'apparecchio, come ad es. la sostituzione di un cavo danneggiato, sono consentite solo al nostro servizio clienti.

Il cavo non deve essere

- messo a contatto con parti calde;
- posto su parti affilate;
- utilizzato come maniglia;
- avvolgere teso.

Prima di effettuare la pulizia, estrarre la spina elettrica.

Non estrarre la spina di alimentazione tirandola per il cavo.

Non immergere mai l'apparecchio nell'acqua.

Non utilizzare un pulitore a vapore.

L'elemento termico diventa caldo. Afferrare l'apparecchio solo per la maniglia.

Utilizzare solo su capelli asciutti. Non utilizzare mai su capelli finti.

Appoggiare l'apparecchio solo su superfici che resistono alle temperature elevate.



Non utilizzare vicino all'acqua contenuta nella vasca da bagno, nel lavandino o in altri contenitori.

⚠ Pericolo di morte!

Non mettere l'apparecchio a contatto con l'acqua.

Il rischio sussiste anche quando l'apparecchio è spento, pertanto, estrarre la spina dopo l'utilizzo o in caso di pausa durante l'uso.

L'installazione nell'impianto elettrico di un interruttore automatico per corrente di guasto fino a 30 mA garantisce una protezione aggiuntiva. Si prega di consultare un elettricista.

⚠ Pericolo di soffocamento!

Non lasciare che i bambini giochino con il materiale di imballaggio.

⚠ Pericolo di ustione!

Evitare qualunque contatto con la pelle.

Congratulazioni per l'acquisto di questo apparecchio del nostro marchio Bosch. Avete acquistato un prodotto estremamente valido e ne sarete molto soddisfatti.

Queste istruzioni per l'uso descrivono una ferro arricciacapelli.

Parti ed elementi di comando

- 1 Interruttore **on/off**
- 2 Selettore di temperatura +/- (min. 120°C – max. 200°C)
- 3 Display
- 4 Elemento termico
- 5 Tasto per aprire il ferro arricciatore

Messa in funzione

- Inserire la spina dell'apparecchio e appoggiarlo su una superficie piana, non sensibile al calore.
- Tenere premuto l'interruttore **on/off 1** di accensione per circa 1 secondo, sul display **3** si accende la temperatura preimpostata di 140°C.
- Ora è possibile impostare la temperatura desiderata sull'apposito selettore **2** su 10 posizioni, da 120°C a 200°C.
 - fino 140°C per capelli sottili
 - circa 180°C per capelli normali
 - da 180°C per capelli grossi.

Suggerimento: per i capelli danneggiati si consiglia di ridurre la temperatura (temperatura ideale: circa 140°C), per proteggere i capelli.

L'apparecchio si riscalda e la temperatura impostata lampeggia sul display. Quando la temperatura impostata smette di lampeggiare, l'apparecchio è pronto all'uso.

Informazione: per disattivare tenere premuto l'interruttore **on/off 1** per circa 1 secondo.

Utilizzo

⚠ Pericolo di ustione!

Evitare il contatto con la pelle (cuoio capelluto oppure orecchie).

- Utilizzare l'apparecchio esclusivamente su capelli asciutti.
- Utilizzare solo su capelli non trattati, e sani.
- Si consiglia di non utilizzare frequentemente su capelli con permanente, colorati o sciupati.

Nota: i capelli sottili reagiscono molto rapidamente al trattamento. L'emissione omogenea di calore ha un eccezionale effetto estetico sui capelli.

- Dividere i capelli ben pettinati in ciocche uniformi di circa 2-3 cm. Quanto più sottili sono le ciocche, tanto più marcato sarà il riccio, in quanto tutti i capelli della ciocca vengono a contatto con il ferro riscaldato.
- Aprire il ferro arricciacapelli premendo l'apposito tasto **5** per aprire l'arricciatore.
- Inserire le ciocche e richiudere il tasto per l'apertura dell'arricciatore. Figura **1a**
- Ora tirare il ferro arricciacapelli fino alle punte e avvolgere la ciocca. Figura **1b**

Importante: per arricciare i capelli lunghi, utilizzare l'intera superficie degli elementi termici. In questo modo il calore viene distribuito in modo uniforme sui capelli, permettendo di ottenere un'acconciatura perfetta.

- Lasciare i capelli per qualche secondo avvolti intorno al ferro arricciacapelli, per dare forma al riccio.
- Rilasciare le ciocche. Per liberare le ciocche aprire più volte il tasto dell'arricciatore con piccoli movimenti e contemporaneamente estrarre l'arricciacapelli tirandolo **lateralmente**.

Avviso: fare attenzione a non lisciare il riccio che si è formato.

Per una tenuta più lunga dell'acconciatura, fissare il riccio ancora arrotolato con una forcina e lasciarlo così fino a quando si raffredda.

Suggerimento: prima della messa in piega far raffreddare bene i capelli. Pettinando i ricci con le dita si dona un maggior volume all'acconciatura.

Per dare alle onde una forma più naturale, è possibile utilizzare l'arricciacapelli come dal parrucchiere, con il ferro chiuso. In questo caso tenere con le dita le punte delle ciocche per avvolgerle intorno all'arricciacapelli chiuso. Figura **2a**

Tenere l'arricciacapelli per qualche secondo nei capelli per dare forma all'onda. Figura **2b**

Quindi rilasciare la ciocca.

Suggerimento: per un look moderno, non avvolgere le ciocche direttamente dall'attaccatura dei capelli, ma lasciare i primi centimetri lisci.

Per maggiori informazioni sul tema Styling con gli elettrodomestici Bosch consultate la pagina www.bosch-personalstyle.com

Blocco dei tasti

Per semplificare l'utilizzo, è possibile bloccare i tasti "+" e "-". Il blocco dei tasti impedisce di variare la temperatura impostata mediante un contatto involontario con i tasti.

- Impostazione della temperatura desiderata.
- Tenere premuto per 3 secondi il tasto "-".
- Il blocco dei tasti è attivo; sul display compare anche il simbolo .
- Per disattivare premere nuovamente il tasto "-" per 3 secondi; il simbolo scompare.

Spegnimento automatico

Per ragioni di sicurezza, l'apparecchio è dotato di uno spegnimento automatico.

- Trascorsi 70 minuti dopo l'accensione o dopo l'ultima attivazione del selettore di temperatura **2**, l'apparecchio si spegne automaticamente – il display è spento.

Informazione: per riaccendere l'apparecchio, azionare l'interruttore **1 on/off**.

Pulizia e cura

Pericolo di scossa elettrica!

Prima di pulire l'apparecchio, lasciarlo raffreddare ed estrarre la spina elettrica. Non immergere mai l'apparecchio nell'acqua. Non utilizzare un pulitore a vapore.

Pulire l'apparecchio solo con l'ausilio di un panno umido e asciugare. Non utilizzare detersivi corrosivi o abrasivi.

Conservazione

Prima di riporre l'apparecchio, lasciarlo raffreddare ed estrarre la spina elettrica.

Dati tecnici

Collegamento elettrico (tensione – frequenza)	220-240 V ~ 50/60 Hz
Assorbimento	88 W

Smaltimento



Si prega di smaltire le confezioni nel rispetto dell'ambiente. Questo apparecchio dispone di contrassegno ai sensi della direttiva europea 2012/19/UE in materia di apparecchi elettrici ed elettronici (waste electrical and electronic equipment – WEEE). Questa direttiva definisce le norme per la raccolta e il riciclaggio degli apparecchi dismessi valide su tutto il territorio dell'Unione Europea. Informarsi presso il rivenditore specializzato sulle attuali disposizioni per la rottamazione.

Garanzia

Per questo apparecchio sono valide le condizioni di garanzia pubblicate dal nostro rappresentante nel paese di vendita.

Il rivenditore, presso il quale è stato acquistato l'apparecchio, è sempre ben disposto a fornire a richiesta informazioni a proposito. Per l'esercizio del diritto di garanzia è comunque necessario presentare il documento di acquisto.

Con riserva di modifica.

Veiligheidsaanwijzingen

Lees de gebruiksaanwijzing zorgvuldig door, neem deze altijd in acht en bewaar deze goed! Als u dit apparaat aan iemand anders geeft, lever dan ook deze gebruiksaanwijzing mee. Dit apparaat is bedoeld voor huishoudelijk gebruik of voor vergelijkbare, niet-commerciële toepassingen. Hiertoe behoren bijvoorbeeld ook het gebruik in personeelsruimten van winkels, kantoren, landbouw- en andere industriële bedrijven, evenals het gebruik door gasten van pensions, kleine hotels en soortgelijke accommodaties.

⚠ Gevaar voor elektrische schokken en brand!

Gebruik het apparaat alleen binnenshuis bij kamertemperatuur en tot 2000 m boven de zeespiegel. Sluit het apparaat aan, en gebruik het conform de informatie op het typeplaatje.

Dit apparaat mag niet door kinderen onder de 8 worden bediend. Dit apparaat mag door kinderen van 8 jaar en ouder en door personen met verminderde lichamelijke, zintuiglijke of geestelijke vermogens of gebrek aan ervaring en/of kennis worden gebruikt indien dit onder toezicht gebeurt of indien zij over het veilige gebruik van het apparaat zijn geïnstrueerd en de hieruit voortvloeiende gevaren hebben begrepen. Kinderen mogen niet met het apparaat spelen. Reinigings- en onderhoudswerkzaamheden mogen uitsluitend door of onder toezicht van volwassenen worden uitgevoerd.

Gebruik het apparaat uitsluitend indien het aansluitsnoer en het apparaat geen beschadigingen vertonen.

Trek na elk gebruik of in geval van storingen de stekker uit het stopcontact.

Om gevaarlijke situaties te vermijden mogen reparaties aan het apparaat, zoals vervanging van een beschadigd aansluitsnoer, alleen door onze servicedienst worden uitgevoerd.

Aansluitsnoer niet

- met hete onderdelen in aanraking laten komen;
- over scherpe randen trekken;
- als draaggreep gebruiken;
- strak oprollen.

Vóór het schoonmaken de stekker uit het stopcontact trekken.

Stekker niet aan de kabel uittrekken.

Het apparaat nooit in water onderdompelen.

Gebruik geen stoomreiniger.

Het verwarmingselement wordt heet. Houd het apparaat alleen bij de handgreep vast.

Gebruik het alleen op droog haar. Gebruik het niet op kunsthaar.

Plaats het apparaat uitsluitend op hittebestendige oppervlakken.



Niet gebruiken in de buurt van water, dat zich in badkuipen, wastafels of andere reservoirs bevindt.

⚠ Levensgevaar!

Het apparaat nooit met water in aanraking laten komen.

Er bestaat ook gevaar bij een uitgeschakeld apparaat, daarom na gebruik of tijdens een onderbreking van het gebruik de stekker uit het stopcontact trekken.

De inbouw van een aardlekschakelaar tot 30 mA in de huisinstallatie biedt extra bescherming. Laat u hiervoor adviseren door een erkend elektroninstallateur.

⚠ Verstikkingsgevaar!

Laat kinderen niet met verpakkingsmateriaal spelen.

⚠ Verbrandingsgevaar!

Elk contact met de huid vermijden.

Gefeliciteerd met uw nieuwe product van Bosch. Aan dit kwalitatief hoogwaardige product zult u veel plezier beleven.

In deze gebruiksaanwijzing wordt een krultang beschreven.

Onderdelen en bedieningsorganen

- 1 **on/off** Schakelaar aan/uit
- 2 Temperatuurkeuzetoetsen +/- (min. 120°C – max. 200°C)
- 3 Scherm
- 4 Verwarmingselement
- 5 Klem

Ingebruikname

- Steek de stekker van het apparaat in het stopcontact en leg het op een horizontaal, hittebestendig oppervlak.
- Schakel het apparaat in door de **on/off**-schakelaar **1** ongeveer 1 seconde ingedrukt te houden. De vooringestelde temperatuur (140°C) gaat branden op het display **3**.
- U kunt nu met de temperatuurkeuzetoetsen **2** de gewenste temperatuur in stappen van 10 instellen tussen 120°C en 200°C.
 - Tot 140°C voor dun, kwetsbaar haar
 - Circa 180°C voor normaal haar
 - 180°C of hoger voor dik of golvend haar.

Tip: Gebruik een lagere temperatuur bij beschadigd haar (de ideale temperatuur is circa 140°C) om het haar te beschermen.

Het apparaat wordt opgewarmd, de ingestelde temperatuur knippert op het display. Wanneer de ingestelde temperatuur niet knippert, is het apparaat gereed voor gebruik.

Opmerking: Schakel het apparaat uit door de **on/off**-schakelaar **1** ongeveer 1 seconde ingedrukt te houden.

Gebruik

⚠ Verbrandingsgevaar!

Raak in geen geval huiddelen aan (hoofdhuid of oren).

- Het apparaat uitsluitend bij droog haar gebruiken.
- Uitsluitend gebruiken op onbehandeld, gezond haar.
- Minder vaak gebruiken bij gepermanent, geverfd of aangetast haar.

Informatie: Dun haar reageert erg snel op de behandeling. De gelijkmatige afgifte van warmte is bijzonder haurvriendelijk.

- Verdeel het gladgekamde haar in gelijkmatige lokken van ca. 2-3 cm. Hoe dunner de lok, hoe sterker de haarkrul wordt, aangezien al het haar met de warme krultang in aanraking komt.
- Open de krultang door op de klem **5** te drukken.
- Leg een lok haar in de tang en sluit de klem. Afbeelding **1a**
- Trek nu de krultang tot aan de haarpunten en wikkel de haarlok op. Afbeelding **1b**

Belangrijk: Als u lang haar hebt, gebruik dan het hele oppervlak van de verwarmde staaf. Op die manier verspreidt u de warmte gelijkmatig over het haar en krijgt u betere resultaten.

- Laat de krultang enkele seconden in het haar, om de haarlok te vormen.
- Laat de haarlok weer los door de klem met kleine bewegingen te openen en tegelijkertijd de krultang **zijwaarts** van de haarlok te nemen.

Opmerking: Let erop dat de haarlok hierbij niet weer wordt ontkruld.

Als u wilt dat de krullen langer blijven zitten, houd de opgerolde krullen dan met een haarklem op hun plaats.

Tip: Laat het haar voor het stylen goed afkoelen.

Door de lokken met de vingers te kammen, krijgt het kapsel extra volume.

Voor natuurlijker uitzijende golven kunt u de krultang ook met de klem dicht gebruiken, zoals een kapper.

Houd de haarlok aan het uiteinde vast en wikkel deze spiraalvormig rond de krultang. Afbeelding **2a**

Houd het haar enkele seconden rond de krultang gewikkeld om de golf te vormen. Afbeelding **2b**

Zodra de krul gevormd is, laat u de haarlok los.

Tip: Als u een modernere stijl wilt hebben, wikkel dan de haarlok niet vanaf de haarwortels, maar laat de eerste paar centimeters sluik.

Ga voor meer informatie over stylen met apparaten van Bosch naar www.bosch-personalstyle.com

Knopvergrendeling

Om het werken met het apparaat makkelijker te maken, kunt u de knoppen “+” en “-” vergrendelen. Als de knop ingeschakeld is, verandert de ingestelde temperatuur niet als u onbedoeld op de knoppen drukt.

- Stel de gewenste temperatuur in.
- Houd de knop “-” drie seconden ingedrukt.
- De knop wordt vergrendeld en op het display verschijnt het symbool .
- U kunt de knopvergrendeling uitschakelen door de knop “-” opnieuw drie seconden ingedrukt te houden; het knopvergrendelingssymbool verdwijnt.

Automatische uitschakeling

Om veiligheidsredenen is dit apparaat uitgerust met een automatische uitschakeling.

- Het apparaat schakelt zichzelf uit 70 minuten nadat het is ingeschakeld of nadat de temperatuurinstelknop **2** voor het laatst is bediend. Het display is donker.

Opmerking: U kunt het apparaat weer inschakelen met de **on/off** -schakelaar **1**.

Reiniging en verzorging

⚠ Gevaar voor elektrische schokken!

De stekker uit het stopcontact nemen en het apparaat laten afkoelen alvorens het te reinigen.

Het apparaat nooit in water onderdompelen. Geen stoomreiniger gebruiken.

Het apparaat aan de buitenkant alleen met een vochtige doek schoonmaken. Geen scherpe of schurende schoonmaakmiddelen gebruiken.

Opbergen

De stekker uit het stopcontact nemen en het apparaat laten afkoelen alvorens het op te bergen.

Technische specificaties

Elektrische aansluiting (spanning – frequentie)	220-240 V ~ 50/60 Hz
Vermogen	88 W

Afval



Gooi verpakkingsmateriaal op een milieuvriendelijke manier weg. Dit apparaat is gekenmerkt in overeenstemming met de Europese richtlijn 2012/19/EU betreffende afgedankte elektrische en elektronische apparatuur (waste electrical and electronic equipment – WEEE). De richtlijn geeft het kader aan voor de in de EU geldige terugneming en verwerking van oude apparaten. Raadpleeg uw gespecialiseerde handelaar voor de geldende voorschriften inzake afvalverwijdering.

Garantie

Voor dit apparaat gelden de garantievoorwaarden die worden uitgegeven door de vertegenwoordiging van ons bedrijf in het land van aankoop. De leverancier, bij wie u het apparaat heeft gekocht, geeft u hierover graag meer informatie. Om aanspraak te maken op de garantie heeft u altijd uw aankoopbewijs nodig.

Wijzigingen voorbehouden.

Sikkerhedsanvisninger

Du bedes læse brugsvejledningen grundigt, overholde og opbevare den! Ved overdragelse af apparatet skal denne vejledning vedlægges. Dette apparat er beregnet til brug i husholdningen og til husholdningslignende, ikke-kommercielle formål. Husholdningslignende anvendelser omfatter f.eks. brug i opholdsrum til medarbejdere i butikker, kontorer, landbrug eller andre små virksomheder, eller gæsters brug i pensioner, små hoteller eller lignende.

⚠ Fare for elektriske stød og brandfare!

Maskinen må kun anvendes indendørs ved stuetemperatur og maks. 2000 m over havets overflade. Tilslut og anvend kun apparatet iht. angivelserne på typeskiltet.

Børn under 8 år må ikke betjene apparatet. Dette apparat kan bruges af børn fra og med 8 år og af personer med reducerede fysiske, sensoriske eller mentale evner eller mangel på erfaring og/eller viden, hvis de er under opsyn og er blevet instrueret i brug af apparatet og har forstået de deraf resulterende farer. Børn må ikke lege med apparatet. Rengøring og bruger-vedligeholdelse må ikke gennemføres af børn uden opsyn.

Brug kun apparatet, når netledningen og apparatet er ubeskadigede. Stikket skal trækkes ud efter hver anvendelse eller i tilfælde af fejl. Reparationer på apparatet, f.eks. udskiftning af en beskadiget netledning, må kun foretages af vores kundeservice for at undgå tilskadekomst.

Elledningen må ikke

- komme i kontakt med varme dele;
- trækkes over skarpe kanter;
- benyttes som bæregreb;
- rul stramt op.

Træk netstikket ud før rengøringen.

Træk ikke netstikket ud ved at trække i kablet.

Sænk aldrig apparatet ned i vand.

Brug ikke damprensere.

Varmeelementet bliver varmt. Hold kun fast i apparatets håndtag.

Må kun anvendes på tørt hår. Må aldrig anvendes på kunstigt hår.

Må kun lægges på varmebestandigt underlag.



Må ikke benyttes i nærheden af rindende vand eller vand, der er hældt op i enten håndvask, badekar eller andre beholdere.

⚠ Livsfare!

Apparatet må aldrig komme i kontakt med vand.

Der er også fare, når apparatet er slukket; derfor skal stikket trækkes ud efter brug og hvis anvendelsen afbrydes.

For yderligere beskyttelse sørger installationen af et fejlstrømsrelæ op til 30 mA i hjemmets elinstallation. Elinstallatøren kan give råd og vejledning.

⚠ Kvælningsfare!

Lad ikke børn lege med emballagen.

⚠ Fare for forbrænding!

Undgå enhver kontakt med huden.

Tillykke med dit nye produkt fra Bosch!
Du har købt et kvalitetsprodukt, som du vil få stor glæde af.

Denne brugsanvisning beskriver en krøllejern.

Dele og betjeningselementer

- 1 **on/off** Afbryder til/fra
- 2 Temperaturvælger +/-
(min. 120°C – maks. 200°C)
- 3 Display
- 4 Varmeelement
- 5 Klemmekanisme

Ibrugtagning

- I slut glattejernet til lysnettet og læg det på et lige og varmebestandigt underlag.
- Tryk på afbryderen **1 on/off** for at tænde apparatet og hold den nede i ca. 1 sekund, i displayet **3** lyser den forudindstillede temperatur 140°C.
- Nu kan den ønskede temperatur indstilles med temperaturvælgeren **2** i trin på 10°C fra 120°C til 200°C.
 - op til 140°C til fint hår
 - ca. 180°C til normalt hår
 - fra 180°C til kraftigt hår.

Tip: Sænk temperaturen ved beskadiget hår (den ideelle temperatur er ca. 140°C) for at skåne håret.

Apparatet varmes op, den indstillede temperatur blinker på displayet. Når den indstillede temperatur lyser permanent, er apparatet klar til brug.

Info: Tryk på afbryderen **1 on/off** og hold den nede i ca. 1 sekund for at slukke apparatet.

Brug

⚠ Fare for forbrænding!

Pas på kontakt med hud (hovedbund eller ører).

- Apparatet må kun benyttes til tørt hår.
- Må kun benyttes til ubehandlet og sundt hår.
- Må kun bruges sjældent på permanentet, farvet eller slidt hår.

Info: Fint hår reagerer meget hurtigt på behandlingen. En jævn varmefordeling er med til at skåne håret.

- Red håret glat og del det op i ca. 2-3 cm brede lokker. Jo finere lokken er, jo kraftigere bliver krøllen, da alt håret kommer i berøring med det varme krøllejern.
- Åbn krøllejernet ved at trykke på klemmekanismen **5**.
- Indsæt hårlokken, og luk klemmekanismen igen. Billede **1a**
- Træk herefter krøllejernet ud til hårspidserne og vikl lokken rundt om jernet op mod hovedbunden. Billede **1b**

Vigtigt: Ved længere hår benyttes hele fladen på varmeelementerne til omvikling af håret. Herved fordeles varmen jævnt i håret, hvilket giver et optimalt styling-resultat.

- Lad krøllejernet blive i håret i nogle sekunder til formning af krøllen.
- Frigør hårlokken igen ved at åbne klemmekanismen med flere små bevægelser, samtidig med at du trækker krøllejernet ud **sideværts**.

Bemærk: Pas på ikke at komme til at udglatte krøller igen.

For at give frisuren bedre hold fikserer du lokken med en hårklemme, mens den endnu er viklet om, indtil afkøling.

Tip: Lad håret køle af, før du sætter det. Frisuren får ekstra fylde, hvis du "reder" krøllerne med fingrene.

For at forme naturligt udseende bølger kan krøllejernet også bruges med lukket klemmekanisme, som hos frisøren.

Hold hårtotten med fingrene på hårspidsen, og vikl hårtotten omkring det lukkede krøllejern. Billede **2a**

Lad krøllejernet blive i håret nogle sekunder for at forme bølgen. Billede **2b**

Slip så hårlokken igen.

Tip: For at opnå et moderne look skal hårtotten ikke vikles op helt fra hårbunden – lad de første centimeter være glatte.

Yderligere oplysninger om Bosch-Styling finder du på www.bosch-personalstyle.com

Tastespærre

For at lette håndteringen af apparatet kan tasterne "+" og "-" fastlåses. Er tastespærren aktiveret, kan den indstillede temperatur ikke ændres utilsigtet ved berøring af tasterne.

- Indstil den ønskede temperatur.
- Tryk på tasten "-" i 3 sekunder.
- Tastespærren er aktiveret, på displayet lyser symbolet .
- For at deaktivere tastespærren trykker du på tasten "-" igen i 3 sekunder, symbolet går ud.

Automatisk slukning

Glattejernet er af sikkerhedsmæssige årsager udstyret med automatisk slukning.

- Glattejernet slukkes automatisk helt ca. 70 minutter efter at temperaturvælgeren **2** er blevet tændt eller sidst er blevet betjent – displayet er mørkt.

Info: Betjen **on/off**-kontakten **1** for at tænde glattejernet igen.

Opbevaring

Lad produktet køle af og træk stikket ud før opbevaring.

Rengøring og pleje

Risiko for elektrisk stød!

Lad produktet køle af og træk stikket ud før rengøring. Sænk aldrig apparatet ned i vand. Brug ikke damprensere.

Apparatets ydre må kun tørres af med en fugtig klud. Brug ikke skarpe eller skurende rengøringsmidler.

Tekniske data

Elektrisk tilslutning (spænding – frekvens)	220-240 V ~ 50/60 Hz
Effekt	88 W

Bortskaffelse



Emballagen skal bortskaffes på miljøvenlig vis. Dette apparat er klassificeret iht. det europæiske direktiv 2012/19/EU om affald af elektrisk- og elektronisk udstyr (waste electrical and electronic equipment – WEEE). Dette direktiv angiver rammerne for indlevering og recycling af kasserede apparater gældende for hele EU. Du kan få nærmere informationer om aktuelle muligheder for bortskaffelse i faghandlen.

Reklamationsret

På dette apparat yder Bosch 2 års reklamationsret. Købsnota skal altid vedlægges ved indsendelse til reparation, hvis denne ønskes udført indenfor retten til reklamation. Medfølger købsnota ikke, vil reparationen altid blive udført mod beregning.

Indsendelse til reparation

Skulle Deres Bosch apparat gå i stykker, kan det indsendes til vort serviceværksted: BSH Hvidevarer A/S, Telegrafvej 4, 2750 Ballerup, tlf. 44 89 88 10.

Ret til ændringer forbeholdes.

Sikkerhetsanvisninger

Vennligst les denne bruksanvisningen nøye og følg den. Oppbevar bruksanvisningen til senere bruk! Legg ved disse anvisningene når du gir dette apparatet til andre.

Dette apparatet er beregnet for bruk i husholdninger eller andre ikke-kommersielle, husholdningslignende miljøer. Husholdningslignende miljøer omfatter f.eks. pauserom i butikker, kontorer, landbruks- og andre småbedrifter eller for gjestenes bruk i vandrerhjem, småhoteller og liknede bofasiliteter.

⚠ Fare for elektrisk støt og brann!

Apparatet skal bare brukes ved romtemperatur innendørs og opp til 2000 m høyde over havet. Apparatet skal bare tilkobles strømmettet og brukes i samsvar med opplysningene på typeskiltet.

Barn under 8 år må ikke betjene apparatet.

Dette apparatet kan brukes av barn som er 8 år eller eldre, og av personer med reduserte fysiske eller mentale ferdigheter eller manglende erfaring og/eller kunnskaper, dersom dette skjer under tilsyn, eller de er blitt instruert i sikker bruk av apparatet og har forstått de farer som utgår fra det. Barn må ikke leke med apparatet. Rengjøring og brukervedlikehold skal ikke utføres av barn, med mindre de er under tilsyn.

Den må ikke benyttes dersom nettkabelen eller maskinen er skadet på noen som helst måte.

Etter bruk og ved eventuelle feil skal støpselet tas ut av stikkontakten.

For å unngå farlige situasjoner må apparatet ikke repareres av andre enn produsentens kundeservice. Dette gjelder f.eks. ved utskifting av en skadet strømkabel.

Ledningen må aldri

- komme i kontakt med varme deler;
- trekkes over skarpe kanter;
- benyttes som bærehåndtak;
- rulles stramt opp.

Ta alltid ut støpselet før du rengjør apparatet.

Ikke hold fast i kableen når du trekker ut støpselet.

Apparatet skal aldri dyppes i vann.

Ikke bruk damprensere.

Varmelementet blir svært varmt. Apparatet må bare holdes i håndtaket.

Skal kun brukes på tørt hår, aldri på kunstig hår.

Du må kun legge fra deg apparatet på overflater som tåler varme.



Må ikke brukes i nærheten av badekar, vaskeservant eller lignende beholdere som inneholder vann.

⚠ Livsfare!

Apparatet må aldri komme i berøring med vann.

Fare kan også oppstå når apparatet er slått av, ta derfor alltid ut støpselet etter bruk eller når du legger apparatet fra deg midlertidig.

Ytterligere vern gir en jordfeilbryter, opptil 30 mA, som monteres i sikringsskapet. Nærmere opplysninger gis av nærmeste elektroentreprenør.

⚠ Kvelningsfare!

La aldri små barn leke med innpakningsmaterialet.

⚠ Fare for forbrenninger!

Unngå enhver kontakt mellom apparatet og huden.

Gratulerer med ditt nye Bosch-produkt. Du har fått et kvalitetsprodukt som du vil få mye glede av.

Denne bruksanvisningen beskriver en krølltang.

Deler og betjeningselementer

- 1 **on/off** Bryter på/av
- 2 Temperaturvelger +/- (min 120°C – maks 200°C)
- 3 Skjerm
- 4 Varmeelement
- 5 Klemmehåndtak

Slik kommer du i gang

- Sett i støpslet og legg apparatet på en plan overflate som tåler varme.
- Du slår på apparatet ved å holde **on/off**-bryteren **1** inne i ca. 1 sekund. Den forhåndsinnstilte temperaturen (140°C) lyser i displayet **3**.
- Ønsket temperatur kan nå stilles inn ved hjelp av temperaturvelgeren **2**, i intervaller på 10°C mellom 120°C og 200°C.
 - til 140°C for tynt hår
 - ca. 180°C for normalt hår
 - fra 180°C for kraftig/tykt hår.

Tips: Dersom håret er skadet/slitt bør temperaturen reduseres (helst til ca. 140°C) for å skåne håret.

Apparatet varmes opp. Innstilt temperatur blinker i displayet. Når innstilt temperatur lyser konstant, er apparatet klar til bruk.

Info: Du slår av apparatet ved å holde **on/off**-bryteren **1** inne i ca. 1 sekund.

Bruk

⚠ Fare for forbrenninger!

Ikke kom i kontakt med huden (hodebunn eller ører).

- Apparatet skal bare brukes på tørt hår.
- Skal bare brukes på ubehandlet og friskt hår.
- Bør kun brukes av og til på hår med permanent eller på hår som er farget eller slitt.

Info: Tynt hår reagerer veldig raskt på behandlingen. Jevn varme er spesielt skånsomt for håret.

- Del det glattkjemmede håret i jevne lokker på ca 2-3 cm hver. Jo tynnere lokkene er, desto sterkere blir krøllene, siden alt håret kommer i kontakt med den varme krølltangen.
- Du åpner krølltangen ved å trykke på klemmehåndtaket **5**.
- Legg en hårlokk i krølltangen og slipp opp klemmehåndtaket igjen slik at tangen lukker seg. Bilde **1a**
- Nå trekker du krølltangen helt ut til hårtuppene og ruller opp lokkene. Bilde **1b**

Viktig: Bruk hele overflaten av varmeelementet på krølltangen for å vikle opp lange hårlokker. Dette sikrer at oppvarmingen fordeler seg jevnt over hele hårlokken slik at du får et best mulig resultat.

- La krølltangen være noen sekunder i håret for å forme krøllen.
- Deretter tar du ut hårlokken. Dette gjør du ved å åpne krølltangen med små bevegelser og samtidig dra den **sidelengs** ut av håret.

Henviing: Sørg for at krøllen ikke trekkes slik at den jevnes ut igjen. For å oppnå økt holdbarhet kan du feste den ferdige (oppullede) hårlokken med en hårklemme inntil håret har blitt avkjølt.

Tips: Vent til håret er godt avkjølt før du styler det.

Hvis du grer krøllene med fingrene, får frisøren ekstra volum.

For å forme naturlig utseende bølger, kan krølltangen også brukes med lukket klemhåndtak, som hos frisøren.

Du må da holde enden på hårlokken i fingrene og rulle den opp rundt den lukkede krølltangen. Bilde **2a**

Hold krølltangen på plass i håret i noen sekunder for å forme bølgen. Bilde **2b**

Deretter slipper du hårlokken løs fra krølltangen igjen.

Tips: For å gi håret et moderne utseende bør du unngå å begynne å krølle opp hårlokkene helt nede ved hårfestet, men heller begynne noen centimeter lenger ute.

Du finner mer informasjon om Bosch-styling på www.bosch-personalstyle.com

Tastelås

For å gjøre håndteringen enklere, kan du låse tastene "+" og "-". Dersom du har aktivert tastelåsen er det ikke lenger mulig å endre på den innstilte temperaturen dersom du skulle komme til å trykke på tastene uten å legge merke til det.

- Still inn ønsket temperatur.
- Hold tasten/knappen "-" inne i 3 sekunder.
- Nå er tastelåsen aktivert og skjermen viser symbolet .
- Når du vil deaktivere tastelåsen trykker du igjen på knappen "-" i 3 sekunder. Symbolet på skjermen forsvinner.

Automatisk avstengning

Av sikkerhetsmessige grunner er dette apparatet utstyrt med en funksjon for automatisk avslåing.

- Apparatet slår seg av automatisk 70 minutter etter at det ble slått på eller etter at temperaturvelgeren **2** ble endret sist. Displayet er mørkt.

Merk: Bruk **on/off**-tasten **1** for å slå apparatet på igjen.

Rengjøring og pleie

Fare for elektrisk støt!

La apparatet bli kaldt før du rengjør det, og trekk ut nettpluggen.

Apparatet skal aldri dypes i vann. Ikke bruk damprensere.

Bruk en fuktig klut til å gjøre apparatet rent utvendig og tørk det med en tørr klut. Ikke bruk sterke rengjøringsmidler, skurepulver o.l.

Oppbevaring

La apparatet bli kaldt før du setter det til oppbevaring, og trekk ut nettpluggen.

Tekniske data

Strømkilde (spenning – frekvens)	220-240 V ~ 50/60 Hz
Effekt	88 W

Avfallshåndtering



Vennligst kast innpakningsmaterialet på en miljø- og forskriftsmessig måte. Dette apparatet er klassifisert i henhold til det europeiske direktivet 2012/19/EU om avhending av elektrisk- og elektronisk utstyr (waste electrical and electronic equipment – WEEE). Direktivet angir rammene for innlevering og gjenvinning av innbytteprodukter. Faghandelen kan gi opplysninger om aktuelle avfallsmottak.

Garanti

For dette apparatet gjelder de garantibetingelser som er oppgitt av vår representant i de respektive land. Detaljer om disse garantibetingelsene får du ved å henvende deg til elektrohandelen der du har kjøpt apparatet. Ved krav i forbindelse med garantiytelser, er det i alle fall nødvendig å legge fram kvittering for kjøpet av apparatet.

Det tas forbehold om endringer.

Säkerhetsanvisningar

Läs bruksanvisningen noga innan du börjar använda maskinen! Spara bruksanvisningen. Bifoga de här instruktionerna om du ger maskinen till någon annan. Denna apparat är avsedd att användas i hushållet och inte för kommersiell användning. Hushållsliknande användning omfattar t.ex. användning i personalutrymmen i affärer, på kontor, jordbruksrörelser eller andra kommersiella verksamheter, samt att nyttjas av gäster på pensionat, små hotell och liknande boendeinrättningar.

⚠ Risk för strömstöt och brand!

Apparaten får endast användas inomhus vid rumstemperatur och ej över 2000 m över havsytan. Anslut och använd endast maskinen enligt uppgifterna på typskylten.

Barn under 8 år får inte manövrera apparaten.

Denna apparat kan användas av barn från 8 år och uppåt och av personer med reducerade fysiska, sensoriska eller mentala förmågor och brist på erfarenhet och/eller kunskap, om de står under överinseende eller om de instruerats i användningen av maskinen och informerats om riskerna. Barn får inte leka med apparaten. Rengöring och användar-underhåll får inte göras av barn utan överinseende.

Använd endast om nätkabel och maskin är helt felfri.

Dra ut kontakten ur vägguttaget om det inträffar något fel med maskinen.

Reparationer på maskinen, som t. ex. att byta ut en skadad kabel, får endast utföras av vår kundservice för att undvika faror.

Kabeln får inte

- beröras av heta delar;
- dras över vassa kanter;
- användas som handtag;
- rulla ihop hårt.

Dra ut kontakten ur vägguttaget före rengöring.

Dra inte ut kontakten genom att dra i sladden.

Doppa aldrig ned apparaten i vatten.

Använd ingen ångtvätt.

Värmeelementet blir hett. Håll endast i apparatens handtag.

Får endast användas på torrt hår och under inga omständigheter på plashår.

Placera enheten endast på värmetåliga underlag.



Får inte användas i närheten av vatten som finns i badkar, tvättfat eller andra kärl.

⚠ Livsfara!

Låt inte apparaten komma i kontakt med vatten.

Detta är farligt även när apparaten är frånslagen. Dra därför alltid ut kontakten ur vägguttaget efter användning.

Ytterligare skydd ger inbyggnad av en felströmsbrytare på upp till 30 mA i byggnadens installation. Rådgör med en elinstallatör.

⚠ Kvävningsrisk!

Barn får inte leka med förpackningsmaterial.

⚠ Brännskaderisk!

Undvik alltid att komma i kontakt med huden.

Grattis till att ha köpt den här Bosch-produkten. Du har köpt en produkt av hög kvalitet som du kommer ha mycket glädje av.

Denna bruksanvisning beskriver en locktång.

Delar och reglage

- 1 **on/off** Brytare till/från
- 2 Temperaturväljare +/-
(min 120°C – max 200°C)
- 3 Display
- 4 Värmeelement
- 5 Klämma

Börja använda apparaten

- Anslut enheten och placera den på en plan värmetålig yta.
- Sätt igång enheten genom att hålla in brytaren **1 on/off** ungefär 1 sekund. Den förinställda temperaturen (140°C) visas på displayen **3**.
- Önskad temperatur kan nu ställas in med temperaturväljaren **2** på intervaller om 10°C mellan 120°C och 200°C.
 - upp till 140°C för fint hår
 - ca 180°C för normalt hår
 - 180°C eller högre för tjockt eller vågigt hår.

Tips: Skydda skadat hår genom att sänka temperaturen (den idealiska temperaturen är ca. 140°C).

Apparaten värms upp efter den inställda temperaturen på displayen. Om den inställda temperaturen lyser konstant är apparaten klar för användning.

OBS: Stäng av enheten genom att hålla in strömbrytaren **1 on/off** ungefär 1 sekund.

Användning

⚠ Brännskaderisk!

Berör aldrig huden (hårbotten eller öron).

- Använd endast apparaten till torrt hår.
- Använd endast på obehandlat, friskt hår.
- Använd mindre ofta på permanentat, färgat eller slitet hår.

Info: Fint hår reagerar mycket snabbt på behandlingen. Den jämna värmen är särskilt skonsam för håret.

- Kamma håret slätt och dela upp det i slingor på 2-3 cm. Ju finare slinga ju starkare blir locken eftersom hela håret kommer i kontakt med den upphettade locktången.
- Öppna locktången genom att trycka på klämman **5**.
- För in en hårslinga och stäng klämman. Figur **1a**
- Dra nu locktången ut till hårtopparna och linda upp slingan. Figur **1b**

Observera: Om du har långt hår, bör du använda hela ytan på värmeelementet. På så sätt fördelas värmen jämnare över håret och resultatet blir bättre.

- Håll kvar locktången några sekunder i håret för att forma locken.
- Släpp ut hårslingan genom att långsamt öppna klämman samtidigt som du tar av locktången **i sidled**.

Observera: Se till att inte locken dras ut och blir rak igen.

För längre hållbarhet kan en hårklämma användas på den färdiga locken, vilket fixerar locken medan den svalnar.

Tips: Låt håret svalna ordentligt innan du gör färdigt frisyren. Kammar man lockarna med fingrarna får frisyren mer volym.

För att forma lockar med ett naturligt utseende kan locktången också användas med stängd klämma, som hos frisören. Håll hårslingan längst ut och snurra den runt den stängda locktången. Figur **2a**

Lämna locktången några sekunder i håret för att forma locken. Figur **2b**

När du har format en lock släpper du hårslingan.

Tips: För en mer modern look kan du lämna några centimeter närmast huvudet och börja snurra håret lite längre ned.

Besök www.bosch-personalstyle.com för att få mer information om Bosch styling.

Knapplås

För att förenkla hanteringen av apparaten kan du låsa knapparna "+" och "-". Om knapplåset aktiveras, kan den inställda temperaturen inte ändras om du av misstag kommer åt knapparna.

- Ställ in önskad temperatur.
- Tryck och håll in knappen "-" i 3 sekunder.
- Knapplåset aktiveras och displayen visar symbolen .
- För att stänga av knapplåset, tryck på och håll åter in knappen "-" i 3 sekunder. Symbolen för knapplåset slocknar då i displayen.

Automatisk avstängning

Av säkerhetsskäl är enheten utrustad med en automatisk avstängningsfunktion.

- Enheten stängs av automatiskt 70 minuter efter att den har slagits på eller efter att temperaturreglaget **2** har använts senast. Displayen är tom.

OBS: Använd strömbrytaren **1 on/off** när du vill sätta igång enheten igen.

Rengöring och skötsel

Risk för elektrisk stöt!

Låt apparaten svalna innan den görs ren och dra ut nätstickkontakten.

Doppa aldrig ned apparaten i vatten.

Använd inte ångrengörare.

Torka bara av apparaten med en fuktig duk och eftertorka den sedan. Skarpa eller slivande rengöringsmedel får inte användas.

Förvaring

Låt apparaten svalna innan den förvaras och dra ut nätstickkontakten.

Tekniska data

Elektrisk anslutning (spänning – frekvens)	220-240 V ~ 50/60 Hz
Effekt	88 W

Avfallshantering



Kassera förpackningen på ett miljövänligt sätt. Denna enhet är märkt i enlighet med der europeiska direktivet 2012/19/EU om avfall som utgörs av eller innehåller elektroniska produkter (waste electrical and electronic equipment – WEEE). Direktivet anger ramarna för inom EU giltigt återtagande och korrekt återvinning av uttjänta enheter. Kontakta din fackhandel om du vill ha ytterligare information.

Konsumentbestämmelser

I Sverige gäller av EHL antagna konsumentbestämmelser. Den fullständiga texten finns hos din handlare. Spar kvittot.

Rätt till ändringar förbehålls.

Turvallisuusohjeet

Lue tämä käyttöohje huolellisesti läpi sekä noudata ohjeita. Säilytä ohjeet! Kun annat laitteen toiselle henkilölle, anna mukana myös tämä käyttöohje. Tämä laite on tarkoitettu käytettäväksi kotitalouksissa tai vastaavissa olosuhteissa. Vastaavilla olosuhteilla tarkoitetaan esim. käyttöä työntekijöiden taukotiloissa kaupoissa, toimistoissa, maataloilla ja muilla elinkeinoelämän alueilla kuten pienten hotellien, motellien ja muiden asuintilojen asiakkaiden käytössä.

⚠ Sähköisku ja palovaara!

Käytä laitetta vain sisätiloissa huoneenlämmössä ja enint. 2000 metrin korkeudessa merenpinnan yläpuolella. Laitetta saa käyttää ja sen saa kytkeä sähköverkkoon vain tyyppikilven merkintöjen mukaisesti.

Alle 8-vuotiaat lapset eivät saa käyttää laitetta. Yli 8-vuotiaat lapset ja fyysisiltä, sensorisilta tai henkisiltä valmiuksiltaan rajoitteiset taikka kokemattomat ja/tai taitamattomat henkilöt voivat käyttää tätä laitetta, jos heidän turvallisuudestaan vastaava henkilö valvoo heitä tai on perehdyttänyt heidät laitteen turvalliseen käyttöön ja käytöstä aiheutuviin vaaroihin. Lapset eivät saa leikkiä laitteella. Lapset eivät saa ilman valvontaa puhdistaa tai huoltaa laitetta. Käytä laitetta vain, kun johdossa ja laitteessa ei ole mitään vikaa.

Aina käytön jälkeen tai vian ilmestyessä on pistoke vedettävä irti seinästä.

Laitteen saa korjata (esim. viallisen johdon vaihtaminen) vain valtuuttamamme asiakaspalvelu, jotta välttyään mahdollisilta vaaratilanteilta.

Huomaa, että

- virtajohto ei saa koskea kuumiin esineisiin;
- virtajohtoa ei saa vetää terävien reunojen yli;
- virtajohtoa ei saa käyttää kantokahvana;
- kääri kokoon tiukasti.

Ennen puhdistusta vedä pistoke pois seinästä.

Älä vedä pistoketta ulos johdosta.

Älä koskaan upota laitetta veteen.

Älä käytä höyrypesuria.

Kuumennuselementti kuumenee voimakkaasti. Kosketa laitetta vain kädensijasta.

Käytä vain kuiville hiuksille. Älä käytä tekohiuksille.

Aseta laite vain kuumuutta kestäville pinnoille.



Älä käytä kylpyammeessa tai pesualtaassa olevan veden läheisyydessä.

⚠ Hengenvaara!

Laite ei saa koskaan olla kosketuksessa veden kanssa.

Vaara on olemassa, vaikka virta olisi pois päältä. Pistoke on otettava irti seinästä, kun laitetta ei käytetä.

Lisäsuoja saadaan suojaamalla asunnon tai talon sähköverkko 30 mA:n vikavirta-suojakytkimellä. Lisätietoja ja neuvoja saa valtuutetuilta sähköasentajilta.

⚠ Tukehtumisvaara!

Älä anna lasten leikkiä pakkausmateriaalilla.

⚠ Palovamman vaara!

Kaikki ihokontakti on vältettävä.

Onnittelut! Olet ostanut Bosch-laitteen. Olet hankkinut laadukkaan tuotteen, josta on sinulle paljon iloa.

Tässä käyttöohjeessa kuvataan hiustenki-harrinta.

Osat ja käyttökytkimet

- 1 on/off-virtakytkin
- 2 Lämpötilanvalitsin +/-
(min 120°C – max 200°C)
- 3 Näyttö
- 4 Kuumennuselementti
- 5 Vipu

Käyttöönotto

- Kytke laite pistorasiaan ja aseta tasaiselle, kuumuutta kestäväälle pinnalle.
- Kytke laite päälle painamalla kytkintä **1 on/off** noin 1 sekunnin ajan. Näytöllä **3** näkyy esiasetettu lämpötila 140°C.
- Voit nyt asettaa haluamasi lämpötilan 10 asteen portain lämpötilanvalitsimella **2**, säätöalue on 120°C–200°C.
 - enintään 140°C hennoille hiuksille
 - noin 180°C normaaleille hiuksille
 - noin 180°C vahvoille hiuksille.

Vihje: Jos hiukset ovat vaurioituneet, alenna lämpötilaa (noin 140°C).

Laite kuumenee, asetettu lämpötila vilkkuu näytössä. Laite on käyttövalmis, kun asetettu lämpötila ei enää vilku.

Tiedoksi: Kytke laite pois päältä painamalla kytkintä **1 on/off** noin 1 sekunnin ajan.

Käyttö

Palovamman vaara!

Varo ehdottomasti koskettamasta ihoa (päänahkaa tai korvia).

- Käytä laitetta vain kuiviin hiuksiin.
- Käytä laitetta vain käsittelemättömiin, terveisiin hiuksiin.
- Käytä harvemmin, jos hiuksesi ovat permanentatut, värjätyt tai vaurioituneet.

Info: Hienot hiukset reagoivat käsittelyyn erittäin nopeasti. Koska lämpö jakautuu tasaisesti, käsittely on hiuksille hellävaraista.

- Jaa suoriksi kammatut hiukset noin 2-3 cm:n levyisiin suortuviin. Mitä ohuempi suortuva, sitä voimakkaampi kihara, koska hiukset koskettavat kuumennuselementtiä koko pituudeltaan.
- Avaa kiharrinosa painamalla vivusta **5**.
- Aseta hiussuortuva kiharrinosaan ja sulje vipu. Kuva **1a**
- Vedä kiharrinta nyt hiusten latvoihin asti ja kierrä suortuva sen ympärille. Kuva **1b**

Tärkeää: Pitkiä hiuksia käsitellessäsi aseta hiussuortuva koko kuumennuselementin leveydelle. Näin lämpö jakautuu hiuksiin tasaisesti ja tuloksena on parempi muotoilu.

- Anna kihartimen olla tässä asennossa muutaman sekunnin ajan, että kihara ehtii muodostua.
- Vapauta hiussuortuva avaamalla vipua pienin liikkein ja vetämällä samanaikaisesti kiharrinta **sivusuunnassa** pois päin.

Huomaa: Varo vetämästä kiharoita jälleen suoriksi.

Pidempiä hiuksia muotoillessasi aseta hiuspinni rullalla olevaan kiharaan ja anna jäähtyä.

Vihje: Anna hiusten jäähtyä hyvin ennen kampauksen viimeistelyä.

Voit asetella kiharat sormilla kammaten, jolloin saat kampaukseen ilmavuutta.

Kiharrinosaa voidaan käyttää myös kamppajan tapaan kiharrinosa suljettuna, kun halutaan muotoilla hiuksiin luonnolliselta näyttäviä laineita.

Pidä tällöin hiussuortuvan latvoista kiinni sormilla ja kierrä suortuva suljetun kiharrinosan ympärille. Kuva **2a**

Anna kiharrinosa olla hiuksissa muutaman sekunnin ajan laineen muodostumiseksi.

Kuva 2b

Vapauta hiussuortuva.

Vihje: Jos haluat trendikkäämmän kam-pauksen, älä kierrä hiussuortuvaa tyvestä alkaen, vaan jätä muutama senttimetri suoraksi.

Lisätietoja Bosch-Stylingista on osoitteessa www.bosch-personalstyle.com

Näppäinlukitus

Käytön helpottamiseksi näppäimet ”+” ja ”-” voidaan lukita. Kun näppäinlukitus on päällä, asetettua lämpötilaa ei voida muuttaa, jos näppäimiä kosketetaan vahin-gossa.

- Aseta haluamasi lämpötila.
- Paina näppäintä ”-” 3 sekunnin ajan.
- Näppäinlukitus on päällä ja näytöllä palaa symboli .
- Kytke näppäinlukitus pois päältä painamalla näppäintä ”-” uudelleen 3 sekunnin ajan. Symboli ei pala.

Automaattinen poiskytkentä

Laitteessa on turvallisuussyistä automaattinen poiskytkentätoiminto.

- Kun päällekytkemisestä tai lämpötilan-valitsimen 2 edellisestä säädöstä on kulunut noin 70 minuuttia, laite kytkeytyy automaattisesti kokonaan pois päältä. Näyttö on pimeä.

Tiedoksi: Kytke laite takaisin päälle on/off-kytkimestä 1.

Puhdistus ja hoito

⚠ Sähköiskun vaara!

Anna laitteen jäähtyä ennen puhdistusta ja irrota pistoke pistorasiasta.

Älä koskaan upota laitetta veteen.

Älä käytä höyrypesuria.

Puhdista laite ulkopuolelta vain pyyhkimällä sitä kostealla pyyhkeellä ja kuivaamalla sitä sen jälkeen. Älä käytä vahvoja tai hankaa- via puhdistusaineita.

Säilyttäminen

Anna laitteen jäähtyä ennen säilytystä ja irrota pistoke pistorasiasta.

Tekniset tiedot

Verkkoliitäntä (jännite – taajuus)	220-240 V ~ 50/60 Hz
Teho	88 W

Jätehuolto



Hävitä pakkaus ympäristöystävällisesti. Tämän laitteen merkintä  perustuu käytettyjä sähkö- ja elektroniikkalaitteita (waste electrical and electronic equipment – WEEE) koskevaan direktiiviin 2012/19/EU. Tämä direktiivi määrittää käytettyjen laitteiden palautus- ja kierrätys-säännökset koko EU:n alueella. Tietoja oikeasta jätehuollosta saa myyjältä tai kunnalliselta jäteneuvojalta.

Takuu

Tälle laitteelle ovat voimassa maahantuojaan myöntämät takuuehdot. Täydelliset takuuehdot saat myyntiliikkeeltä, josta olet ostanut laitteen. Takuutapauksessa on näytettävä ostokuitti.

Oikeus muutoksiin pidätetään.

Indicaciones de seguridad

¡Por favor, lea atentamente las Instrucciones de uso y a continuación proceda y guárdelas! No olvide adjuntar estas instrucciones si entrega el aparato a otra persona.

Este aparato ha sido diseñado para uso doméstico o para uso en aplicaciones no industriales similares a las domésticas.

Aplicaciones similares a las domésticas comprenden p.ej. la utilización en salas para empleados de tiendas, oficinas, empresas agrícolas y otras empresas industriales, así como la utilización por parte de huéspedes de pensiones, pequeños hoteles y alojamientos similares.

⚠ ¡Peligro de electrocución y de incendio!

Utilice la máquina sólo dentro de casa y a temperatura ambiente y no utilizarlo por encima de los 2000 m sobre el nivel del mar. Conecte y opere el aparato solamente conforme a los datos de la placa de características.

El aparato no debe ser manejado por niños menores de 8 años. Este aparato puede ser manejado por niños de 8 o más años y por personas con facultades físicas, sensoriales o mentales disminuidas o bien con falta de experiencia y/o de conocimientos, si lo hacen bajo supervisión o han sido instruidas acerca del uso seguro del aparato y han comprendido los peligros resultantes de ello. Los niños no deben jugar con el aparato. Las operaciones de limpieza y mantenimiento a cargo del usuario no deben ser realizadas por niños sin la debida vigilancia.

Utilizar exclusivamente cuando el cable de alimentación y el aparato no presenten daños.

Desligar a ficha após utilização ou em caso de avaria.

Las reparaciones en el aparato, como por ejemplo, el cambio de un cable de alimentación dañado, deben ser realizadas sólo por nuestro servicio al cliente para evitar peligros.

El cable de alimentación no debe

- ponerse en contacto con piezas calientes;
- pasarse sobre bordes afilados;
- usarse para el transporte;
- enrollarse tensado.

Antes de limpiar, desenchufar la clavija.

No tirar del cable para desenchufar la clavija.

No sumergir nunca el aparato en agua.

No utilice limpiadores a vapor.

El elemento de calentamiento se calienta. Toque el aparato sólo por el mango.

Utilice el aparato sólo en cabellos secos, en ningún caso en cabellos sintéticos.

Coloque el aparato sólo en superficies resistentes al calor.



No usar cerca de bañeras, lavabos u otros recipientes llenos de agua.

⚠ ¡Peligro de muerte!

El aparato no debe entrar nunca en contacto con agua.

Existe peligro incluso con el aparato desconectado, por lo tanto, después de su uso y cuando se realice una pausa mientras se use, desenchufar la clavija.

El montaje de un interruptor de corriente de defecto hasta 30 mA ofrece protección adicional en la instalación doméstica. Consulte con un electricista.

⚠ ¡Peligro de asfixia!

No deje que los niños jueguen con el embalaje.

⚠ ¡Peligro de quemaduras!

Evitar el contacto con la piel.

Enhorabuena por haber comprado este aparato de la casa Bosch. Ha adquirido un producto de gran calidad que le satisfará enormemente.

Estas instrucciones para el uso describen una pinza rizadora.

Piezas y elementos de manejo

- 1 **on/off** Interruptor
- 2 Selector de temperatura +/- (min 120°C – máx 200°C)
- 3 Display
- 4 Elemento de calentamiento
- 5 Pinza

Puesta en servicio

- Enchufe el aparato y colóquelo sobre una superficie recta y resistente al calor.
- Mantenga pulsado el interruptor **on/off 1** durante aprox. 1 segundo para encender el aparato; en el display **3** se iluminará la temperatura preajustada de 140°C.
- Ahora puede ajustar la temperatura deseada en el selector de temperatura **2** en 10 pasos desde 120°C hasta 200°C.
 - hasta 140°C para cabello fino
 - aprox. 180°C para cabello normal
 - desde 180°C para cabello fuerte.

Sugerencia: Si el cabello está dañado, reduzca la temperatura (la ideal es de aprox. 140°C) para protegerlo.

El aparato se calienta, en la pantalla parpadea el valor de la temperatura ajustada. El aparato está listo para ser utilizado cuando el valor de la temperatura ajustada permanece encendido.

Nota: Para apagar el aparato mantenga pulsado el interruptor **on/off 1** durante aprox. 1 segundo.

Aplicación

⚠ ¡Peligro de quemaduras!

No tocar en ningún caso superficies de piel (cuero cabelludo ni orejas).

- Utilizar el aparato solamente con el cabello seco.
- Aplicar sólo en el cabello sano y sin tratar.
- Utilizarlo lo menos posible en cabello permanentado, teñido o estropeado.

Información: El cabello fino reacciona con mucha rapidez al tratamiento. La emisión de calor moderada es especialmente cuidadosa con el cabello.

- Dividir el cabello peinado liso en mechones de igual anchura de unos 2-3 cm. Cuanto más fino sea el mechón, más marcado será el rizo, puesto que todo el cabello entra en contacto con la tenaza rizadora caliente.
- Abrir la tenaza rizadora haciendo presión en la pinza **5**.
- Insertar los mechones y volver a cerrar la pinza. Figura **1a**
- A continuación, tirar de la tenaza hasta las puntas y enrollar el mechón alrededor de la tenaza. Figura **1b**

Importante: En cabellos largos utilizar toda la superficie de los elementos calentadores para enrollar los mechones. El calor se distribuirá así uniformemente por el cabello y se conseguirá un peinado perfecto.

- Esperar unos segundos para que pueda moldearse el rizo.
- Volver a soltar los mechones abriendo la grapa varias veces con pequeños movimientos y retirando al mismo tiempo de la tenaza **por el lateral**.

Nota: Tener en cuenta que el rizo no vuelve a alisarse. Para que el peinado dure más tiempo, sujetar el rizo aún enrollado con una pinza del pelo hasta que se enfríe.

Consejo: Dejar que se enfríe bien el cabello antes de empezar con el peinado. Para obtener más volumen, peinar los rizos con los dedos.

Para que las ondas tengan un aspecto más natural, se puede utilizar la tenaza rizador con la pinza cerrada, igual que en la peluquería.

Sujete los mechones por las puntas con los dedos y enróllelos en la tenaza cerrada. Figura **2a**

Mantenga el pelo enrollado en la tenaza rizador durante unos segundos para modelar las ondas. Figura **2b**

Una vez modelados los rizos, vuelva a soltar los mechones.

Sugerencia: Para dar al peinado un look moderno, no enrolle los mechones directamente desde la raíz, deje unos centímetros lisos.

Encontrará más información sobre el styling de Bosch en la página web www.bosch-personalstyle.com

Bloqueo de teclas

Para facilitar el manejo se pueden bloquear las teclas «+» y «-». Si está activado el bloqueo, la temperatura ajustada no se modificará si se pulsan involuntariamente las teclas.

- Ajuste la temperatura deseada.
- Mantenga pulsada la tecla «-» durante 3 segundos.
- El bloqueo de teclas está activado, en el display se ilumina además el símbolo .
- Para desactivar el bloqueo, vuelva a pulsar la tecla «-» durante 3 segundos. El símbolo se apaga.

Desconexión automática

Por razones de seguridad, este aparato dispone de una desconexión automática.

- El aparato se apaga automáticamente aprox. 70 minutos después de encenderlo o tras el último ajuste del selector de temperatura **2** y el display se oscurece.

Nota: para volver a encender el aparato, pulse el interruptor **on/off 1**.

Limpieza y mantenimiento

¡Peligro de descargas eléctricas!

Dejar enfriar el aparato antes de limpiarlo y extraer el enchufe.

No sumerja nunca el aparato en agua.

No emplee sistemas de limpieza con vapor.

Limpiar el aparato externamente sólo con un paño húmedo y secar a continuación. No utilizar limpiadores fuertes o abrasivos.

Guardar

Dejar enfriar el aparato antes de guardarlo y extraer el enchufe.

Datos técnicos

Conexión eléctrica (tensión – frecuencia)	220-240 V ~ 50/60 Hz
Potencia	88 W

Eliminación



Elimine el embalaje respetando el medio ambiente. Este aparato está marcado con el símbolo de cumplimiento con la Directiva Europea 2012/19/UE relativa a los aparatos eléctricos y electrónicos usados (Residuos de aparatos eléctricos y electrónicos RAEE). La directiva proporciona el marco general válido en todo el ámbito de la Unión Europea para la retirada y la reutilización de los residuos de los aparatos eléctricos y electrónicos. Infórmese sobre las vías de eliminación actuales en su distribuidor.

Garantía

CONDICIONES DE GARANTIA PAE

Bosch se compromete a reparar o reponer de forma gratuita durante un período de 24 meses, a partir de la fecha de compra por el usuario final, las piezas cuyo defecto o falta de funcionamiento obedezca a causas de fabricación, así como la mano de obra necesaria para su reparación, siempre y cuando el aparato sea llevado por el usuario al taller del Servicio Técnico Autorizado por Bosch.

En el caso de que el usuario solicitara la visita del Técnico Autorizado a su domicilio para la reparación del aparato, estará obligado el usuario a pagar los gastos del desplazamiento.

Esta garantía no incluye: lámparas, cristales, plásticos, ni piezas estéticas, reclamadas después del primer uso, ni averías producidas por causas ajenas a la fabricación o por uso no doméstico. Igualmente no están amparadas por esta garantía las averías o falta de funcionamiento producidas por causas no imputables al aparato (manejo inadecuado del mismo, limpiezas, voltajes e instalación incorrecta) o falta de seguimiento de las instrucciones de funcionamiento y mantenimiento que para cada aparato se incluyen en el folleto de instrucciones.

Para la efectividad de esta garantía es imprescindible acreditar por parte del usuario y ante el Servicio Autorizado de Bosch, la fecha de adquisición mediante la correspondiente FACTURA DE COMPRA que el usuario acompañará con el aparato cuando ante la eventualidad de una avería lo tenga que llevar al Taller Autorizado. La intervención en el aparato por personal ajeno al Servicio Técnico Autorizado por Bosch, significa la pérdida de garantía. **GUARDE POR TANTO LA FACTURA DE COMPRA.**

Todos nuestros técnicos van provistos del correspondiente carnet avalado por ANFEL (Asociación Nacional de Fabricantes de Electrodomésticos) que le acredita como Servicio Autorizado de Bosch.

Reservado el derecho a cambios y modificaciones sin previo aviso.

Avisos de segurança

Ler atentamente as instruções de utilização, agir em conformidade com as instruções e guardá-las! Entregar estas instruções de serviço sempre que o aparelho for cedido a terceiros.

Este aparelho destina-se ao uso doméstico ou aplicações similares não-comerciais. Aplicações similares incluem, por exemplo: utilização em instalações para colaboradores em lojas, escritórios, explorações agrícolas e outros estabelecimentos comerciais, assim como a utilização por hóspedes em pensões, pequenos hotéis e modalidades residenciais semelhantes.

⚠ Perigo de choque eléctrico e de incêndio!

Utilize o aparelho apenas em espaços interiores à temperatura ambiente e até 2000 m acima do nível do mar. Ligar e utilizar o aparelho apenas em conformidade com as indicações da chapa de características.

O aparelho não deve ser utilizado por crianças com idade inferior a 8 anos.

Este aparelho pode ser utilizado por crianças a partir dos 8 anos de idade e por pessoas com capacidades físicas, sensoriais ou mentais limitadas ou com falta de experiência e/ou conhecimentos, desde que supervisionadas ou informadas sobre como trabalhar com o aparelho de forma segura e instruídas sobre os perigos inerentes. As crianças não podem brincar com o aparelho.

As crianças não podem proceder à limpeza e manutenção do aparelho sem a supervisão de um adulto.

Utilizar o aparelho apenas se o cabo eléctrico e o aparelho não apresentarem danos.

Desligar a ficha após utilização ou em caso de avaria.

Para evitar situações de perigo, as reparações no aparelho, por ex., substituição de um cabo eléctrico danificado, apenas podem ser realizadas pelo nosso serviço de assistência técnica.

Nunca

- deixar o cabo perto de peças quentes;
- puxar o cabo sobre arestas vivas;
- utilizar o cabo como pega;
- enrolar bem apertado.

Antes de limpar o aparelho, desligar a ficha da tomada.

Não retirar a ficha da tomada puxando pelo cabo.

Não colocar o aparelho em contacto com água.

Não utilizar um aparelho de limpeza a vapor.

O elemento de aquecimento fica quente. Segure o aparelho apenas na sua pega.

Utilizar o aparelho apenas com cabelo seco e nunca com cabelo artificial.

Pousar o aparelho apenas sobre superfícies resistentes ao calor.



Não utilizar na proximidade de banheiras, lavatórios ou outros recipientes com água.

⚠ Perigo de morte!

Nunca colocar o aparelho em contacto com a água.

É perigoso mesmo com o aparelho desligado, por isso, depois de usar, desligar a ficha.

A instalação de uma protecção térmica até 30 mA oferece mais segurança à instalação. Para mais informações, consulte um técnico electricista.

⚠ Risco de sufoco!

Não permitir a crianças brincar com o material de embalagem.

⚠ Perigo de queimadura!

Evitar o contacto com a pele.

Parabéns pela compra deste aparelho Bosch. Acabou de adquirir um produto de elevada qualidade e lhe vai dar muito prazer.

Este manual de instruções descreve um modelador de pinça.

Componentes e elementos de comando

- 1 **on/off** Botão de ligar/desligar
- 2 Selector de temperatura +/-
(min 120°C – máx 200°C)
- 3 Visor
- 4 Elemento de aquecimento
- 5 Patilha

Colocar em serviço

- Ligar a ficha do aparelho e colocá-lo sobre uma superfície resistente ao calor.
- Para ligar, prima sem soltar o interruptor **on/off 1** durante cerca de 1 segundo. O display **3** ilumina-se indicando a temperatura predefinida (140°C).
- A temperatura desejada pode ser regulada de 120°C a 200°C, utilizando o selector **2** que avança em passos de 10°C.
 - até 140°C para cabelos finos
 - aprox. 180°C para cabelos normais
 - a partir 180°C para cabelos grossos.

Dica: Em caso de cabelos danificados reduzir a temperatura para proteger o cabelo (recomenda-se uma temperatura de aprox. 140°C).

O aparelho aquece, a temperatura definida pisca no display. Quando a temperatura definida surgir de modo constante, o aparelho está pronto a funcionar.

Nota: Para desligar, prima sem soltar o interruptor **on/off 1** durante 1 segundo.

Aplicação

⚠ Perigo de queimadura!

Nunca tocar na pele (couro cabeludo ou orelhas).

- Utilizar o aparelho apenas com cabelos secos.
- Utilizar o aparelho apenas para cabelo saudável, não tratado.
- Utilizar com menos frequência para cabelo com permanente, pintado ou danificado.

Info: Cabelos finos respondem rapidamente ao tratamento. Graças à temperatura regular o cabelo é tratado com todo o cuidado.

- Dividir o cabelo penteado em madeixas de 2-3 cm. Quanto mais fina a madeixa, mais forte será o caracol, uma vez que todo o cabelo fica em contacto com o ferro encaracolador.
- Premir a patilha **5** para abrir o ferro encaracolador.
- Colocar a madeixa de cabelo no ferro encaracolador e fechar a patilha. Figura **1a**
- Agora puxar o ferro encaracolador até às pontas dos cabelos e enrolar a madeixa. Figura **1b**

Importante: Para encaracolar cabelos mais compridos utilizar toda a superfície dos elementos de aquecimento. Deste modo, o calor é distribuído uniformemente por todo o cabelo, otimizando o resultado do Styling.

- Deixar a madeixa alguns segundo no ferro encaracolador para formar o caracol.
- Soltar a madeixa, abrindo várias vezes a patilha com movimentos de pequena amplitude, e puxando o encaracolador ao mesmo tempo **para o lado**.

Nota: Atenção de não voltar a alisar o caracol.

Para um penteado mais duradouro fixar o caracol ainda enrolado com um gancho e deixá-lo arrefecer.

Dica: Deixar o cabelo arrefecer bem antes de o estilizar.

Pentear os caracóis com os dedos proporciona maior volume ao penteado.

Para obter um ondulado com um aspecto natural, também se pode utilizar o ferro encaracolador como no cabeleireiro, ou seja, com a patilha fechada. Segure as pontas da madeixa com os dedos e enrole-a à volta do ferro fechado. Figura 2a

Deixe a madeixa alguns segundos no ferro encaracolador para formar a onda. Figura 2b

Quando o caracol estiver formado, solte a madeixa.

Dica: Para um visual mais moderno, não encaracole a madeixa logo a partir dos raízes, mas deixe os primeiros centímetros lisos.

Para mais informações sobre Bosch styling, visite www.bosch-personalstyle.com

Bloqueio de botões

Para facilitar o manuseio, os botões “+” e “-” podem ser bloqueados. Quando o bloqueio estiver activo, a temperatura predefinida não pode ser alterada por um toque acidental nos botões.

- Regular a temperatura desejada.
- Premir o botão “-” durante 3 segundos.
- O bloqueio de botões está activado. O display visualiza adicionalmente o símbolo .
- Para desactivar o bloqueio de botões, carregar novamente durante 3 segundos no botão “-”. O símbolo desaparece.

Função “Desligar automático”

Por razões de segurança, o aparelho está equipado com uma função de “desligar automático”.

- O aparelho desliga automaticamente 70 minutos após a sua ligação ou após o último ajuste do selector de temperatura 2. O visor fica escuro.

Nota: Utilize o interruptor **on/off 1** para voltar a ligar o aparelho.

Limpeza e conservação

Perigo de choque eléctrico!

Antes de limpar o aparelho, deixe-o arrefecer e desligue-o da tomada.

Nunca mergulhar o aparelho em água.

Não usar aparelhos de limpeza a vapor.

Limpar o aparelho apenas por fora com um pano húmido e, em seguida, secá-lo com um pano. Não utilizar detergentes agressivos ou abrasivos.

Armazenamento

Antes de guardar o aparelho, deixe-o arrefecer e desligue-o da tomada.

Dados técnicos

Ligação eléctrica (tensão – frequência)	220-240 V ~ 50/60 Hz
Potência	88 W

Eliminação do aparelho



Eliminar a embalagem de forma ecológica. Este aparelho está marcado em conformidade com a Directiva 2012/19/UE relativa aos resíduos de equipamentos eléctricos e electrónicos (waste electrical and electronic equipment – WEEE).

A directiva estabelece o quadro para a criação de um sistema de recolha e valorização dos equipamentos usados válido em todos os Estados Membros da União Europeia.

Contactar o revendedor especializado para mais informações.

Garantia

Para este aparelho vigoram as condições de garantia publicadas pelo nosso representante no país em que o mesmo for adquirido. O representante onde comprou o aparelho poderá dar-lhe mais pormenores sobre este assunto. Para a prestação de qualquer serviço dentro da garantia é, no entanto, necessária a apresentação do documento de compra do aparelho.

Salvo alterações técnicas.

Υποδείξεις ασφαλείας

Διαβάστε παρακαλώ προσεχτικά τις οδηγίες χρήσης, συμμορφωθείτε μ' αυτές και φυλάξτε τις! Η συσκευή θα πρέπει να συνοδεύεται από τις παρούσες οδηγίες όταν παραδίδεται σε έναν άλλο χρήστη. Αυτή η συσκευή προορίζεται για οικιακή χρήση ή για παρόμοιες μη επαγγελματικές χρήσεις. Στις οικιακές χρήσεις περιλαμβάνονται μεταξύ άλλων η χρήση σε χώρους συνεργατών σε καταστήματα, γραφεία, γεωργικές και άλλες μικρές επιχειρήσεις, καθώς και η χρήση από πελάτες πανδοχείων, μικρών ξενοδοχείων και άλλων παρόμοιων καταλυμάτων.

⚠ Κίνδυνος ηλεκτροπληξίας και πυρκαγιάς!

Χρησιμοποιείτε τη συσκευή μόνο σε εσωτερικούς χώρους, σε θερμοκρασία δωματίου και σε υψόμετρο μέχρι 2000 m πάνω από τη στάθμη της θάλασσας. Συνδέστε και χρησιμοποιείτε τη συσκευή μόνο σύμφωνα με τα στοιχεία στην πινακίδα τύπου.

Παιδιά κάτω των 8 ετών δεν επιτρέπεται να χρησιμοποιούν τη συσκευή. Αυτή η συσκευή μπορεί να χρησιμοποιηθεί από παιδιά από 8 ετών και πάνω και από άτομα με περιορισμένες φυσικές, αισθητήριες ή πνευματικές ικανότητες ή με ανεπαρκή εμπειρία και/ή ανεπαρκείς γνώσεις, όταν επιτηρούνται ή έχουν ενημερωθεί σχετικά με την ασφαλή χρήση της συσκευής και έχουν κατανοήσει τους πιθανούς από τη χρήση της συσκευής κινδύνους. Τα παιδιά δεν επιτρέπεται να παίζουν με τη συσκευή. Ο καθαρισμός και η συντήρηση από το χρήστη δεν επιτρέπεται να εκτελείται από παιδιά χωρίς επιτήρηση. Χρησιμοποιείτε τη συσκευή μόνο, όταν το ηλεκτρικό καλώδιο και η συσκευή δεν παρουσιάζουν καμία ζημιά.

Τραβήξτε το φως από την πρίζα μετά από κάθε χρήση, ή όταν υπάρχει σφάλμα. Οι επισκευές στη συσκευή, όπως π.χ. η αντικατάσταση ενός χαλασμένου καλωδίου τροφοδοσίας, επιτρέπεται να γίνει μόνο από τα δικά μας κέντρα εξυπηρέτησης πελατών, για να αποφευχθούν έτσι επικίνδυνες καταστάσεις.

Το καλώδιο τροφοδοσίας δεν επιτρέπεται

- να έρθει σε επαφή με καυτά αντικείμενα,
- να συρθεί πάνω σε κοφτερές ακμές,
- να χρησιμοποιηθεί ως χειρολαβή,
- τυλίξτε σφιχτά.

Πριν από τον καθαρισμό τραβήξτε το φως από την πρίζα.

Μην τραβάτε το φως από το καλώδιο.

Ποτέ μη βουτήξτε την συσκευή στο νερό.

Μη χρησιμοποιείτε κανέναν ατμοκαθαριστή.

Οι πλάκες θερμαίνονται. Πιάνετε τη συσκευή μόνο από τη λαβή.

Χρησιμοποιήστε μόνο σε στεγνά μαλλιά. Μη χρησιμοποιείτε σε τεχνητά μαλλιά.

Τοποθετείτε τη συσκευή μόνο σε επιφάνειες ανθεκτικές στη θερμότητα.



Μην την χρησιμοποιείτε κοντά σε νερό που βρίσκεται μέσα σε μπανιέρες, νιπτήρες, ή σε άλλα δοχεία.

⚠ Θανάσιμος κίνδυνος!

Μη φέρνετε ποτέ την συσκευή σε επαφή με το νερό.

Κίνδυνος υπάρχει ακόμα και όταν η συσκευή είναι

απενεργοποιημένη και για το λόγο αυτό, μετά από κάθε χρήση ή διακοπή στη διάρκεια της χρήσης, τραβήξτε το φως από την πρίζα.

Επιπρόσθετη ασφάλεια προσφέρει η προσθήκη προστατευτικού με ρελαί διαφυγής μέχρι 30 mA στην ηλεκτρική εγκατάσταση του σπιτιού. Ζητήστε συμβουλή από εγκαταστάτη ηλεκτρολόγο.

⚠ Κίνδυνος ασφυξίας!

Μην αφήνετε τα παιδιά να παίζουν με το υλικό συσκευασίας.

⚠ Κίνδυνος εγκαυμάτων!

Αποφεύγετε κάθε επαφή με το δέρμα.

Συγχαρητήρια που αγοράσατε αυτήν τη συσκευή Bosch. Αποκτήσατε ένα προϊόν υψηλής ποιότητας που θα σάς αφήσει απόλυτα ικανοποιημένους.

Αυτές οι οδηγίες χρήσης περιγράφουν ένα παλιό για μπουύκλες.

Εξαρτήματα και χειριστήρια

- 1 **on/off** Διακόπτης
- 2 Επιλογέας θερμοκρασίας +/- (ελάχ. 120°C – μέγ. 200°C)
- 3 Οθόνη
- 4 Θερμαντικές πλάκες
- 5 Κλιπ

Θέση σε λειτουργία

- Συνδέστε τη συσκευή στην πρίζα και τοποθετήστε την σε μια οριζόντια επιφάνεια, ανθεκτική στη θερμότητα.
- Για να την ενεργοποιήσετε, πατήστε παρατεταμένα το διακόπτη **on/off 1** για 1 δευτερόλεπτο περίπου. Η ένδειξη προρυθμισμένης θερμοκρασίας (140°C) ανάβει στην οθόνη 3.
- Η επιθυμητή θερμοκρασία μπορεί τώρα να ρυθμιστεί χρησιμοποιώντας τον επιλογέα θερμοκρασίας 2 σε διαστήματα των 10 μεταξύ 120°C και 200°C.
 - Έως 140°C για λεπτά, ευαίσθητα μαλλιά
 - Περίπου 180°C για κανονικά μαλλιά
 - 180°C και άνω για χοντρά ή κασαρά μαλλιά.

Συμβουλή: Μειώστε τη θερμοκρασία για κατεστραμμένα μαλλιά (η ιδανική θερμοκρασία είναι περ. 140°C) για να τα προστατέψετε.

Η συσκευή θερμαίνει, η ρυθμισμένη θερμοκρασία αναβσβήνει στην οθόνη. Όταν ρυθμισμένη θερμοκρασία ανάβει συνεχώς, η συσκευή είναι σε ετοιμότητα λειτουργίας.

Σημείωση: Για απενεργοποίηση, πατήστε παρατεταμένα το διακόπτη **on/off 1** για 1 δευτερόλεπτο περίπου.

Χρήση

⚠ Κίνδυνος εγκαυμάτων!

Μην αγγίζετε σε καμία περίπτωση την επιδερμίδα (τριχωτό της κεφαλής ή αυτιά).

- Χρησιμοποιείτε τη συσκευή μόνο σε στεγνά μαλλιά.
- Χρησιμοποιήστε την μόνο για φυσικά, υγιή μαλλιά.
- Μη χρησιμοποιείτε συχνά σε μαλλιά με περμανάντ, βαμμένα ή ταλαιπωρημένα μαλλιά.

Πληροφορία: Τα λεπτά μαλλιά αντιδρούν ιδιαίτερα γρήγορα στη μεταχείριση που τους γίνεται. Η ομοίμορφη απόδοση της θερμοκρασίας προστατεύει ιδιαίτερα τα μαλλιά.

- Αφού χτενίσετε τα μαλλιά, χωρίστε τα σε ομοίμορφες τούφες περ. 2-3 cm. Όσο πιο μικρές οι τούφες τόσο πιο έντονες θα είναι οι μπουύκλες, διότι όλες οι τρίχες θα έρχονται σε επαφή με τη ζεστή επιφάνεια της συσκευής.
- Ανοίξτε το σίδερο κατσαρώματος πατώντας το κλιπ 5.
- Περάστε μια τούφα μαλλιών στο σίδερο και κλείστε το κλιπ. Εικόνα 1a
- Τώρα τραβήξτε τη συσκευή μέχρι την άκρη της τούφας και τυλίξτε. Εικόνα 1b

Σημαντικό: Εάν έχετε μακριά μαλλιά, χρησιμοποιήστε ολόκληρη την επιφάνεια του ζεστού κυλίνδρου. Έτσι, η θερμότητα διανέμεται ομοίμορφα στα μαλλιά και επιτυγχάνονται καλύτερα αποτελέσματα στιλιζαρίσματος.

- Αφήστε τη συσκευή μερικά δευτερόλεπτα για να φορμάρετε την μπουύκλα.
- Ελευθερώστε την τούφα μαλλιών ανοίγοντας το κλιπ με μικρές κινήσεις, αφαιρώντας ταυτόχρονα το σίδερο κατσαρώματος **πλευρικά** από την τούφα μαλλιών.

Υπόδειξη: Προσέξτε ώστε να μην ισιώσετε πάλι την μπουύκλα.

Για μπούκλες μεγαλύτερης διάρκειας, χρησιμοποιήστε τσιμπιδάκι μαλλιών για να συγκρατήσετε τη μπούκλα ενώ είναι ακόμα κατασραωμένη.

Συμβουλή: Αφήστε τα μαλλιά να κρυσώσουν καλά πριν το στάιλινγκ. Περάστε τα δάχτυλά σας μέσα από τις μπούκλες για περισσότερο όγκο.

Για να φορμάρετε μπούκλες με φυσική εμφάνιση, το σίδερο κατασρώματος μπορεί να χρησιμοποιηθεί επίσης, όπως στο κομμωτήριο, με κλειστό κλιπ.

Κρατήστε την τούφα από την άκρη της και τυλίξτε τη σε ρολό γύρω από την κλειστή συσκευή. Εικόνα **2a**

Αφήστε το σίδερο κατασρώματος μερικά δευτερόλεπτα στα μαλλιά, για να φορμάρετε τις μπούκλες. Εικόνα **2**

Όταν σχηματιστεί η μπούκλα, ξετυλίξτε την τούφα.

Συμβουλή: Για πιο μοντέρνα εμφάνιση, μην τυλίξετε την τούφα ξεκινώντας από τη ρίζα, αλλά αφήστε μερικά εκατοστά και τυλίξτε πιο κάτω.

Για περισσότερες πληροφορίες σχετικά με το styling της Bosch, επισκεφθείτε την ιστοσελίδα www.bosch-personalstyle.com

Κλείδωμα κουμπιών

Για ευκολότερο χειρισμό της συσκευής, μπορείτε να κλειδώσετε τα κουμπιά «+» και «-». Έτσι, με ενεργοποιημένο το κλείδωμα κουμπιών, δεν μπορεί να αλλάξει η ρυθμισμένη θερμοκρασία εξαιτίας κατά λάθος πατήματος κουμπιών.

- Ρυθμίστε τη θερμοκρασία που θέλετε.
- Πατήστε παρατεταμένα το κουμπί «-» για τρία δευτερόλεπτα.
- Το κλείδωμα κουμπιών ενεργοποιείται και η οθόνη εμφανίζει το σύμβολο .
- Για να απενεργοποιήσετε το κλείδωμα κουμπιών, πατήστε παρατεταμένα το κουμπί «-». Ξανά για τρία δευτερόλεπτα. Το σύμβολο κλειδώματος κουμπιών εξαφανίζεται.

Αυτόματη απενεργοποίηση

Για λόγους ασφαλείας αυτή η συσκευή είναι εξοπλισμένη με μία λειτουργία αυτόματης απενεργοποίησης.

- Η συσκευή απενεργοποιείται αυτόματα 70 λεπτά μετά τη θέση της σε λειτουργία ή μετά την τελευταία ρύθμιση του ρυθμιστή θερμοκρασίας **2**. Η οθόνη σβήνει.

Σημείωση: Χρησιμοποιήστε το διακόπτη **on/off 1** για να ενεργοποιήσετε και πάλι τη συσκευή

Καθαρισμός και φροντίδα

Κίνδυνος ηλεκτροπληξίας!

Πριν από τον καθαρισμό αφήστε τη συσκευή να κρυσώσει και τραβήξτε το φως από την πρίζα. Μη βυθίζετε ποτέ την συσκευή σε νερό. Μη χρησιμοποιείτε ποτέ ατμοκαθαριστήρα.

Σκουπίστε απ' έξω τη συσκευή με ένα υγρό πανί και στη συνέχεια στεγνώστε την. Μη χρησιμοποιείτε αιχμηρά ή τρίβοντα απορρυπαντικά.

Φύλαξη

Πριν από τη φύλαξη αφήστε τη συσκευή να κρυώσει και τραβήξτε το φως από την πρίζα.

Τεχνικά χαρακτηριστικά

Ηλεκτρική σύνδεση (τάση – συχνότητα)	220-240 V ~ 50/60 Hz
Απορροφούμενη ισχύς	88 W

Απόσυρση



Απορρίψτε τη συσκευασία με τρόπο φιλικό προς το περιβάλλον. Αυτή η συσκευή χαρακτηρίζεται σύμφωνα με την ευρωπαϊκή οδηγία 2012/19/EE περί ηλεκτρικών και ηλεκτρονικών συσκευιών (waste electrical and electronic equipment – WEEE).

Η οδηγία προκαθορίζει τα πλαίσια για μια απόσυρση και αξιοποίηση των παλιών συσκευιών με ισχύ σ' όλη την ΕΕ. Για τους τρόπους αποκομιδής που ισχύουν επί του παρόντος, θα σας ενημερώσει ο ειδικός έμπορος.

Όροι εγγύησης

1. Η Εγγύηση καλής λειτουργίας των προϊόντων μας παρέχεται για χρονικό διάστημα είκοσι τεσσάρων (24) μηνών από την ημερομηνία της πρώτης αγοράς που αναγράφεται στη θεωρημένη απόδειξη αγοράς. Για την παροχή της εγγύησης απαιτείται η επίδειξη της θεωρημένης απόδειξης αγοράς στην οποία αναγράφεται ο τύπος και το μοντέλο του προϊόντος.
2. Η εταιρεία μέσα στα ανωτέρω χρονικά όρια, σε περίπτωση πλημμελούς λειτουργίας της συσκευής, αναλαμβάνει την υποχρέωση της επαναφοράς της σε ομαλή λειτουργία και της αντικατάστασης κάθε τυχόν ελαττωματικού μέρους (πλην των αναλωσίμων και των ευπαθών, όπως τα γυάλινα, λαμπτήρες κλπ).
Απαραίτητη προϋπόθεση για να ισχύει η εγγύηση είναι η μη λειτουργία της συσκευής να προέρχεται από την πολυμελή κατασκευή της και όχι επί παραδείγματι από κακή χρήση, λανθασμένη εγκατάσταση, μη τήρηση των οδηγιών χρήσης της συσκευής, ακατάλληλη συντήρηση από πρόσωπα μη εξουσιοδοτημένα από την BSH Οικιακές Συσκευές Α.Β.Ε. ή από εξωγενείς παράγοντες όπως διακοπές ηλεκτρικού ρεύματος ή διαφοροποίησης της τάσης κλπ.
3. Στην περίπτωση που το προϊόν δεν λειτουργεί σωστά λόγω της κατασκευής του και εφόσον η πλημμελής λειτουργία εκδηλώθηκε κατά την περίοδο εγγύησης, το Εξουσιοδοτημένο Σέρβις (η το εξουσιοδοτημένο συνεργείο) της BSH Οικιακές Συσκευές Α.Β.Ε. θα το επισκευάσει με σκοπό τη χρήση για την οποία κατασκευάστηκε, χωρίς να υπάρξει χρέωση για ανταλλακτικά ή την εργασία.
4. Δεν καλύπτονται από την εγγύηση οι χρεώσεις και οι κίνδυνοι που σχετίζονται με τη μεταφορά του προϊόντος προς επισκευή στον μεταπωλητή ή προς το Εξουσιοδοτημένο Σέρβις της BSH Οικιακές Συσκευές Α.Β.Ε.
5. Όλες οι επισκευές της εγγύησης πρέπει να γίνονται από το Εξουσιοδοτημένο Σέρβις (η το εξουσιοδοτημένο συνεργείο) της BSH Οικιακές Συσκευές Α.Β.Ε.
6. Η εγγύηση δεν καλύπτει κανένα προϊόν που χρησιμοποιείται πέραν των προδιαγραφών για τις οποίες κατασκευάστηκε (π.χ. οικιακή χρήση).
7. Η εγγύηση καλής λειτουργίας που παρέχεται από τον κατασκευαστή παύει αν αποκολληθούν, αλλοιωθούν ή τροποποιηθούν με οποιοδήποτε τρόπο οι ταινίες ασφαλείας ή οι ειδικές διακριτικές αυτοκόλλητες ετικέτες επί των οποίων αναγράφεται ο αριθμός σειράς ή η ημερομηνία αγοράς.
8. Η εγγύηση δεν καλύπτει:
 - Επισκευές, μετατροπές ή καθαρισμούς που έλαβαν χώρα σε κέντρο service μη εξουσιοδοτημένο από την BSH Οικιακές Συσκευές Α.Β.Ε.
 - Λάθος χρήση, υπερβολική χρήση, χειρισμό ή λειτουργία του προϊόντος κατά τρόπο μη σύμφωνο με τις οδηγίες που περιέχονται στα εγχειρίδια χρήσης και/ή στα σχετικά έγγραφα χρήσης, συμπεριλαμβανομένων της πλημμελούς φύλαξης της συσκευής, της πτώσης της συσκευής κλπ.
 - Προϊόντα με δυσανάγνωστο αριθμό σειράς.
 - Ζημιές που προκαλούνται ενδεικτικά από αστραπές, νερό ή υγρασία, φωτιά, πόλεμο, δημόσιες αναταραχές, λάθος τάσεις του δικτύου παροχής ρεύματος, ή οποιοδήποτε λόγο που είναι πέραν από τον έλεγχο του κατασκευαστή ή του εξουσιοδοτημένου συνεργείου.
9. Η εγγύηση που προσφέρεται παύει να ισχύει εφόσον η κυριότητα της συσκευής μεταβιβαστεί σε τρίτο πρόσωπο από τον αρχικό αγοραστή το όνομα του οποίου αναγράφεται στο παραστατικό αγοράς της συσκευής.
10. Αντικατάσταση της συσκευής γίνεται μόνο εφόσον δεν είναι δυνατή η επιδιόρθωση της κατόπιν πιστοποίησης της αδυναμίας επισκευής από το Εξουσιοδοτημένο Σέρβις (η το εξουσιοδοτημένο συνεργείο) της BSH Οικιακές Συσκευές Α.Β.Ε.
11. Η κάθε επισκευή ή η αντικατάσταση ελαττωματικού μέρους δεν παρατείνει τον χρόνο εγγύησης του προϊόντος.
12. Εξαρτήματα και υλικά που αντικαθίστανται κατά τη διάρκεια της εγγύησης επιστρέφονται στο συνεργείο.

Με επιφύλαξη για τις όποιες αλλαγές.

Güvenlik uyarıları

Kullanım kılavuzunu lütfen itinalı olarak okuyun, kılavuzdaki bilgilere göre hareket edin ve kılavuzu saklayın! Cihazı başkasına verecek olursanız iş bu kılavuzu da ekleyin. Bu cihaz, evde kullanım ya da ev ortamına benzer, ticari olmayan uygulamalar için öngörülmüştür. Ev ortamına benzer uygulamalar deyimiyle, örneğin dükkan, büro, tarımsal ve başka işletmelerin personel bölümlerinde ayrıca pansiyon, küçük otel ve benzer konaklama olanaklarının misafirleri tarafından kullanılması kastedilmektedir.

⚠ Elektrik çarpma ve yangın tehlikesi!

Cihazı sadece normal oda sıcaklığında ve deniz seviyesinin en çok 2000 m üstünde bir rakımda kullanın. Cihazı sadece tip plaketindeki bilgilere göre bağlayın ve işletin.

8 yaşın altındaki çocukların cihazı kullanması yasaktır.

Bu cihaz 8 yaş ve üstü çocuklar ve fiziksel, duyuşsal ya da zihinsel engeli olan ya da deneyimi ve bilgisi yetersiz olan kişiler tarafından sadece, sorumlu bir kişinin nezareti altında veya cihazın güvenli kullanımı konusunda bilgilendirilmiş olmaları ve kullanımdan kaynaklanan tehlikeleri anlamış olmaları halinde kullanılabilir.

Çocukların cihazla oynaması yasaktır. Refekatçisi olmayan çocukların cihazda temizlik ve kullanıcı bakımı yapması yasaktır.

Cihazı sadece elektrik kablosunda ve kendisinde hasar yoksa kullanın.

Fiş her kullanımdan sonra veya hatalı çalışma durumunda prizden çekiniz.

Cihazda, hasar görmüş bir elektrik kablosunun deęiştirilmesi gibi onarımlar, tehlikeleri önlemek için, sadece yetkili servisimiz tarafından yapılmalıdır.

Elektrik kablosu

- sıcak parçalara temas ettirilmemelidir,
- keskin kenarların üzerinden çekilmemelidir,
- cihazı taşımak için kullanılmamalıdır,
- sıkı sararak toplayınız.

Cihaz temizlenmeden önce elektrik fişi çekilmelidir.

Elektrik fişini, kablodan tutup çekerek prizden çıkarmayınız.

Cihaz asla suyun içine daldırılmamalıdır.

Buharlı temizleme aleti kullanmayın.

Isıtma elemanı ısınır. Aleti sadece tutacağından tutun.

Sadece kuru saçlarda kullanın; suni saçlarda kesinlikle kullanmayın.

Cihazı sadece ısıya dayanıklı yüzeyler üzerine yerleştiriniz.



Banyo küvetlerinin, lavaboların veya içinde su bulunan veya içine su dökülen başka haznelerin yakınında kullanmayınız.

⚠ **Ölüm tehlikesi!**

Cihaz asla suya temas ettirilmemelidir.

Cihaz kapalıyken de tehlike vardır. Bu nedenle kullanımdan sonra ve kullanım esnasında saçta uygulamaya ara verildiğinde mutlaka fişi çekilmelidir.

Evinizdeki elektrik tesisatına 30 mA'e kadar olan bir hata akımı koruma şalterinin montajı ek bir koruma sağlar. Lütfen bir elektrik tesisatçısına başvurarak bilgi alınız.

⚠ **Boğulma riski!**

Çocukların ambalaj malzemesiyle oynamasına izin vermeyin.

⚠ **Yanma tehlikesi!**

Cilde temas etmesinden kaçınılmalıdır.

EEE yönetmeliğine uygundur.

Bu Bosch cihazını satın aldığınız için tebrikler. Size büyük keyif verecek yüksek kaliteli bir ürün satın aldınız.

Bu kullanım kılavuzu Saç Maşası cihazımızı tarif etmektedir.

Parçalar ve kumanda düğmeleri

- 1 on/off aç/kapat şalteri
- 2 Isı seçici +/-
(min. 120°C – maks. 200°C)
- 3 Ekran
- 4 ısıtma elemanı
- 5 Mandal

Çalıştırılması

- Cihaz fişe takın ve düz, ısıya dayanıklı bir yüzeye koyun.
- Açmak için aç/kapat şalteri **1** yaklaşık 1 saniye basın. Ekranda **3** önceden ayarlanmış sıcaklık (140°C) belirir.
- Şimdi ısı seçiciyi **2** kullanarak, 120°C ila 200°C arasında 10'ar derecelik aralıklarla istediğiniz sıcaklığı ayarlayabilirsiniz.
 - İnce, hassas saçlar için 140°C'ye kadar
 - Normal saçlar için yaklaşık 180°C
 - Kalın ya da dalgalı saçlar için 180°C veya daha fazla.

İpucu: Hasarlı saçları korumak için ısıyı azaltın (ideal sıcaklık yakl. 140°C'dir).

Cihaz ısınmaya başlar ve ayarlı olan sıcaklık ekranda yanıp sönmeye başlar. Ayarlanan sıcaklık sabit olarak yanmaya başladığında cihaz kullanılmaya hazırdır.

Not: Kapatmak için aç/kapat şalteri **1** yaklaşık 1 saniye basın.

Kullanımı

⚠ Yanma tehlikesi!

Cilt yüzeylerine (kafa derisine veya kulaklara) kesinlikle temas edilmemelidir.

- Cihaz yalnızca kuru saçlarda kullanılmaktadır.
- Yalnızca doğal, sağlıklı saçlarda kullanınız.
- Permalı, boyalı veya işlenmiş saçlarda daha az sıklıkta kullanın.

Bilgi: İnce saçlar uygulamaya kısa zamanda cevap verir. Isının eşit bir şekilde aktarılması sayesinde saçların zarara uğramaması sağlanmaktadır.

- Taranarak düzleştirilmiş saçı yakl. 2-3 cm genişliğinde olan saç lülelerine bölünüz. Lüle ne kadar ince olursa buke o kadar kuvvetli olur, çünkü ısıtılmış saç maşası saçın tümüne temas eder.
- Mandala **5** basarak maşayı açın.
- Saçınızın bir tutamını maşanın arasına yerleştirip mandalı kapatın. Şekil **1a**
- Şimdi saç maşasını saç uçlarına kadar çekin ve lüleyi dolayın. Şekil **1b**

Önemli: Saçlarınız uzunsa, ısıtılmış merdanenin tüm yüzeyini kullanın. Böylece ısıyı saçınıza eşit olarak dağıtmış olursunuz ve daha iyi şekillendirme sonuçları elde edersiniz.

- Bukleyi şekillendirmek için saç maşasını bir kaç saniye saçın içinde tutun.
- Mandalı açıp maşayı **yanlamasına**, yavaşça saç tutamınızın üzerinden geçirek saç tutamınızı serbest bırakın.

Bilgi: Maşayı saçınızdan ayırırken bukleleri düz çekmemeye özen gösterin. Daha uzun süre dayanan bukleler için henüz rulo halindeyken bukleyi yerinde tutmak için bir saç tokası kullanın.

Tavsiye: Saç modelini şekillendirmeden önce saçların iyice soğumasını bekleyin. Buklelerin parmaklarla taranması sayesinde saç modeline ekstra hacim verilir.

Saçta doğal görünen dalgalar oluşturmak için, saç maşası, kuaförde olduğu gibi mandal kapalı birkılarak kullanılabilir. Bir tutam saç ucundan tutun ve kapalı haldeki buklerle maşalarının çevresine sarın.
Şekil 2a

Saç maşasını birkaç saniye saç içinde bırakarak saçta dalga oluşmasını sağlayın.
Şekil 2b

Bukle oluştuktan sonra saç tutamını bırakın.

İpucu: Daha modern bir görünüm için tutamı saç köküne kadar sarmayın ve ilk birkaç santimetreyi düz bırakın.

Bosch cihazlarıyla şekillendirme hakkında daha fazla bilgi için:
www.bosch-personalstyle.com

Düğme kilidi

Cihazı daha kolay kullanabilmek için “+” ve “-” düğmelerini kilitleyebilirsiniz. Eğer düğme kilidi kullanılırsa, kazara bir düğmeye basıp, ayarlanmış sıcaklığın değiştirilmesi gibi bir durum söz konusu olmaz.

- İsteddiğiniz sıcaklığa ayarlayın.
- “-” düğmesine basın ve üç saniye basılı tutun.
- Düğme kilidi aktifleştirilir ve ekranda  simgesi belirir.
- Düğme kilidini devreden çıkarmak için yine “-” düğmesine basın ve üç saniye basılı tutun; düğme kilidi simgesi kaybolur.

Otomatik kapanma

Güvenlik sebebiyle bu alet otomatik bir kapanma işleviyle donatılmıştır.

- Alet açıldıktan veya sıcaklık selektörü 2 son defa ayarlandıktan 70 dakika sonra otomatik olarak kapanır. Ekran kararır.

Not: Aleti tekrar açmak için **on/off 1** düğmesini kullanın.

Temizlik ve bakım

⚠ Elektrik çarpmaya tehlikesi!

Temizlemeden önce cihazı soğumaya bırakın ve elektrik fişini çekin. Cihaz asla suyun içine daldırılmamalıdır. Buharlı temizleyici kullanılmamalıdır.

Cihazın gövdesi yalnızca nemli bir bezle silinerek kurutulmalıdır. Asitli veya aşındırıcı temizleme maddeleri kullanılmamalıdır.

Saklama

Cihazı saklamadan önce soğumaya bırakın ve elektrik fişini çekin.

Teknik Veriler

Elektrik Bağlantısı (Gerilim – Frekans)	220-240 V ~ 50/60 Hz
Çektiği güç	88 W

Elden çıkartılması



Ambalajı çevre dostu bir şekilde elden çıkarın. Bu ürün 2012/19/EU sayılı Atık Elektrikli ve Elektronik Ekipmanlar Direktifi'ne göre etiketlenmiştir. Ulusal yönetmelik (Türkiye Resmi Gazetesi No:28300 Tarih: 22.05.2012) Avrupa genelinde geçerli olan, ürünlerin geri toplanması ve geri dönüştürülmesi ile ilgili yapıyı belirtir. Lütfen cihazı aldığınız mağazadan güncel imha etme yolları hakkında bilgi alınız.

Garanti

Bu cihaz için, yurt dışındaki temsilciliklerimizden vermiş olduğu garanti şartları geçerlidir. Bu hususta daha detaylı bilgi almak için, cihazı satın aldığınız satıcıya baş vurunuz. Garanti süresi içerisinde bu garantiden yararlanabilmek için, cihazı satın aldığınızı gösteren fişi veya faturayı göstermeniz şarttır.

Değişiklik hakları mahfuzdur.

Makinenizi daha verimli kullanabilmeniz için:

- Bu cihazlar ev tipi kullanıma uygundur, endüstriyel (sanayi tipi) kullanıma uygun değildir.
- Cihazı sadece tip levhasındaki bilgilere uygun bir şekilde elektrik prizine bağlayıp çalıştırınız.
- Cihazınızı kullanmayacaksanız, düğmesinden kapatıp kaldırınız.



**Bosch Çağrı
Merkezi**

444 6 333
7/24 hizmetinizde



BOSCH

(Sabit telefonlardan veya cep telefonlarından alan kodu çevirmeden)

Sabit telefonlardan yapılan aramalarda kullanmakta olduğunuz tarife üzerinden, cep telefonu ile yapılan aramalarda ise kayıtlı olduğunuz GSM operatörünün tarifesi üzerinden ücretlendirme yapılmaktadır.

Yazılı başvurular için adresimiz

BŞH Ev Aletleri Sanayi ve Ticaret AŞ

Fatih Sultan Mehmet Mah. Balkan Cad. No: 51 Ümraniye 34771 - İstanbul

Bosch'u tercih ettiğiniz için teşekkür eder, ürününüzü iyi günlerde kullanmanızı dileriz.

KÜÇÜK EV ALETLERİ GARANTİ BELGESİ



- Cihazınız; kullanma kılavuzunda gösterildiği şekilde kullanılması ve yetkili kıldığımız teknik servis elemanları dışındaki şahıslar tarafından bakım, onarım veya başka bir nedenle müdahale edilmemiş olması şartıyla bütün parçaları dahil olmak üzere tamamen malzeme, işçilik ve üretim hatalarına karşı **2 (İKİ) YIL SÜRE İLE GARANTİ EDİLMİŞTİR.**
- Bu garanti belgesinde yer alan şartlar, Türkiye'de satılan ürünler için geçerlidir.
- Arızaların giderilmesi konusunda uygulanacak teknik yöntemlerin tespiti ile değiştirilecek parçaların saptanması tamamen firmamıza aittir.
- Malin tesliminden sonraki yükleme, boşaltma ve sevkiyat anında meydana gelecek arızalar garanti kapsamı dışındadır.
- Kullanma hatalarından meydana gelen hasar, arıza ve bilgilendirme hizmetleri garanti kapsamı dışındadır.
- Voltaj düşüklüğü veya fazlalığı, hatalı elektrik tesisatı, ürün etiketinde yazılı voltajdan farklı voltajda kullanma nedenlerinden meydana gelen hasar ve arızalar garanti kapsamı dışındadır.
- Doğal afetler (Deprem- Sel başkını v.b.) yangın ve yıldırım düşmesinden meydana gelecek arızalar ve hasarlar garanti kapsamı dışındadır.
- Belge üzerine tahrifat yapıldığı, cihazın üzerindeki orijinal seri numarası kaldırıldığı veya tahrifat yapıldığı takdirde garanti geçersizdir.

GARANTİ ŞARTLARI

1. Garanti süresi, malin teslim tarihinden itibaren başlar ve 2 yıldır.
2. Malin bütün parçaları dahil olmak üzere tamamı garantisizdir.
3. Malin ayıplı olduğunun anlaşılması durumunda tüketicisi, 6502 sayılı Tüketicinin Korunması Hakkında Kanunun 11 inci maddesinde yer alan;

a- Sözleşmeden önce,

b- Satış bedelinden indirim isteme,

c- Ücretsiz onarılmasını isteme,

d- Satılmanın ayıpsız bir misli ile değiştirilmesini isteme,

haklarından birini kullanabilir.

4. Tüketicinin bu haklarından ücretsiz onarım hakkını seçmesi durumunda satıcı; işçilik masrafı, değiştirilen parça bedeli ya da başka herhangi bir ad altında hiçbir ücret talep etmeksizin malin onarımını yapmak veya yaptırmakla yükümlüdür. Tüketicisi ücretsiz onarım hakkını üretici veya ithalatçıya karşı da kullanabilir. Satıcı, üretici ve ithalatçı tüketicinin bu hakkını kullanmasından müteselsilen sorumludur.
5. Tüketicinin, ücretsiz onarım hakkını kullanması halinde malin;
 - Garanti süresi içinde tekrar arızalanması,
 - Tamiri için gereken azami sürenin aşılması,
 - Tamirinin mümkün olmadığı, yetkili servis istasyonu, satıcı, üretici veya ithalatçı tarafından bir raporla belirlenmesi durumlarında;tüketicisi malin bedel iadesini, ayıp oranında bedel indirimi veya imkanı varsa malın ayıpsız misli ile değiştirilmesini satıcıdan talep edebilir. Satıcı, tüketicinin talebini reddedemez. Bu talebin yerine getirilmemesi durumunda satıcı, üretici ve ithalatçı müteselsilen sorumludur.
6. Malin tamir süresi 20 iş gününü geçemez. Bu süre, garanti süresi içerisinde mala ilişkin arızanın Yetkili Servis İstasyonuna veya satıcıya bildirim tarihi, garanti süresi dışında ise malın Yetkili Servis İstasyonuna teslim tarihinden itibaren başlar. Malin arızasının 10 iş günü içerisinde giderilememesi halinde, üretici veya ithalatçı; malın tamiri tamamlandıncaya kadar benzer özelliklere sahip başka bir mal tüketicinin kullanımına tahsis etmek zorundadır. Malın garanti süresi içerisinde arızalanması durumunda, tamirde geçen süre garanti süresine eklenir.
7. Malin kullanım kılavuzunda yer alan hususlara aykırı kullanılması ve kaynaklanan arızalar garanti kapsamı dışındadır.
8. Tüketicisi, garantiden doğan haklarının kullanılmasını ilgili olarak çıkarabilecek uyuşmazlıklarda yerleşim yerinin bulunduğu veya tüketici işleminin yapıldığı yerdeki Tüketicisi Hakem Heyetine veya Tüketicisi Mahkemesine başvurabilir.
9. Satıcı tarafından bu Garanti Belgesinin verilmesi durumunda, tüketici Gümrük ve Ticaret Bakanlığı Tüketicinin Korunması ve Piyasa Gözetimi Genel Müdürlüğüne başvurabilir.

Marka

Ürün İsmi

Bosch	Kahve Makinası
Bosch	Dilim Kesici
Bosch	EkmeK Kızartma Mak.
Bosch	Su Isıtıcı (Kettle)
Bosch	Mikser
Bosch	Mutfak Robotu
Bosch	Kahve Değirmeni
Bosch	Tost Makinası
Bosch	Kıyma Makinası
Bosch	Saç Kurutma Mak.
Bosch	Baskül
Bosch	Şarjlı El Süpürgesi
Bosch	Ütü
Bosch	Blender
Bosch	Saç Şekillendirme cihazı
Bosch	Meyva Sıkacağı
Bosch	Meyva ve Sebze Sıkacağı
Bosch	Masaj Aletleri

Bu ürün Bosch için BŞH Ev Aletleri San. ve Tic. A.Ş. tarafından imal/ithal edilmektedir.

BŞH EV ALETLERİ SAN. VE TİC. A.Ş.

Fatih Sultan Mehmet Mah. Balkan Cad. No: 51 Ümraniye 34771 - İstanbul

Tel.: (0216) 528 90 00 Faks: (0216) 528 91 88

Değerli Müşterimiz

Bosch Çağrı Merkezi 444 6 333 no.lu telefon numarası ile, 7 gün 24 saat hizmet vermektedir. Doğrudan bu numarayı çevirerek satış öncesi ve satış sonrası hizmetlerimizden faydalanabilirsiniz.

Bosch Çağrı Merkezimize ayrıca www.bosch-home.com/tr adresindeki Müşteri Hizmetleri bölümünde bulunan Müşteri Hizmetleri Formunu doldurarak ya da 0216 528 91 88 no.lu telefona faks çekerek de ulaşabilirsiniz.

Yetkili Servis listemize aşağıda yazılı internet adreslerinden veya çağrı merkezi numaramızdan ulaşabilirsiniz.

www.bosch-home.com/tr

www.bosch-yetkiliservisi.com

Aşağıda yer alan konularda yardımcı olmanızı rica ederiz.

1. Cihazınızı kullanma kılavuzunda belirtilen hususlara göre kullanmaya özen gösteriniz.
2. Ürününüzle ilgili hizmet talebiniz olduğunda yukarıda yazılı telefonlardan Çağrı Merkezimizi arayınız.
3. Hizmet için gelen teknisyene "BOSCH YETKİLİ SERVİS" kimlik kartını sorunuz. Bu kimlik kartı, 18 yaşından küçük elemanlara verilmemektedir.
4. Yetkili servisimiz, cihazınızda yapılan herhangi bir işlemden sonra size servis fişini düzenleyip vermek zorundadır. Bu servis fişini mutlaka isteyiniz ve kesinlikle saklayınız.



DİKKAT

Garanti süresinin anlaşmazlık durumunda fatura tarihi esas alınacağından bu belge ile birlikte faturanın veya okunaklı fotokopisinin saklanması gereklidir.

ÜRETİCİ VEYA İTHALATÇI FİRMANIN SATICI FİRMANIN

Ünvanı : BSH Ev Aletleri Sanayi ve Ticaret A.Ş. Ünvanı :

Adresi : FSM Mh. Balkan Cd. No.51, Adresi :

Ümraniye 34771 İstanbul Telefonu :

Telefonu : 0216 528 90 00 Pbx Faks :

Faks : 0216 528 91 88 E-posta :

E-posta : boschcagrimerkezi@bshg.com Fatura Tarih ve sayısı :

Yetkilinin imzası :  Teslim Tarihi ve yeri :

Yetkilinin imzası :

Firmanın Kaşesi:

BSH Ev Aletleri Sanayi ve Ticaret A.Ş.

Firmanın Kaşesi :

MALIN

Cinsi : KÜÇÜK EV ALETLERİ

Markası : BOSCH

Modeli :

Garanti Süresi : 2 YIL

Azami tamir süresi : 20 İŞ GÜNÜ

Bandrol ve Seri No. :

Zasady bezpieczeństwa

Należy dokładnie przeczytać instrukcję obsługi, przestrzegać jej i zachować ją! Przekazując urządzenie innej osobie należy dołączyć niniejszą instrukcję. To urządzenie jest przeznaczone do użytku domowego, w warunkach zbliżonych do domowych, lub do zastosowań niekomercyjnych. Warunki zbliżone do domowych obejmują na przykład zastosowanie w pomieszczeniach socjalnych dla pracowników w sklepach, biurach, gospodarstwach rolnych i innych małych firmach. Urządzenie może być także używane przez gości w pensjonatach, małych hotelach i podobnych obiektach mieszkalnych.

⚠ Niebezpieczeństwo porażenia prądem i pożaru!

Urządzenia wolno używać tylko w pomieszczeniach, w temperaturze pokojowej i na wysokości nie większej niż 2000 m n.p.m.

Urządzenie należy zawsze podłączać do sieci elektrycznej i stosować zgodnie z danymi na tabliczce znamionowej.

Dzieci poniżej 8 lat nie mogą obsługiwać urządzenia. Dzieciom powyżej 8 lat oraz osobom o zredukowanych zdolnościach fizycznych, sensorycznych i umysłowych lub nieposiadającym odpowiedniego doświadczenia i/lub wiedzy wolno używać urządzenia tylko pod warunkiem, że znajdują się pod opieką innych osób lub zostały poinstruowane w zakresie bezpiecznej obsługi urządzenia i rozumieją zagrożenia z niej wynikające. Dzieciom nie wolno bawić się urządzeniem. Dzieciom bez nadzoru nie wolno przeprowadzać czyszczenia ani konserwacji.

Użytkować tylko wtedy, gdy przewód zasilania oraz urządzenie są sprawne. Po każdym użyciu lub w przypadku usterki należy odłączyć urządzenie od sieci.

Ze względów bezpieczeństwa wszelkie naprawy urządzenia, takie jak np. wymiana uszkodzonego kabla sieciowego, może przeprowadzać wyłącznie nasz serwis.

Kabla sieciowego nie wolno

- dotykać gorącymi elementami,
- prowadzić po ostrych krawędziach,
- stosować jako uchwytu do przenoszenia urządzenia,
- nawinać dokładnie i mocno.

Przed rozpoczęciem czyszczenia należy odłączyć urządzenie od sieci. Odłączając wtyczkę od gniazda sieciowego nie ciągnąć za kabel. Nigdy nie zanurzać urządzenia w wodzie. Nie stosować urządzeń do czyszczenia parą.

Element grzejny jest bardzo gorący. Urządzenie należy trzymać tylko za uchwyt. Stosować wyłącznie na suchych włosach. Nie wolno stosować na sztucznych włosach. Urządzenie należy umieszczać wyłącznie na powierzchniach odpornych na działanie wysokiej temperatury.



Nie stosować w pobliżu wanien, umywalek lub innych zbiorników napełnionych wodą.

⚠ Zagrożenie życia!

Trzymać urządzenie z dala od wody. Niebezpieczeństwo istnieje również przy wyłączonym urządzeniu, dlatego po każdym użyciu oraz podczas każdej przerwy w użyciu należy odłączyć urządzenie od sieci. Dodatkową ochronę stanowi montaż ochronnego wyłącznika prądowego do 30 mA w domowej instalacji elektrycznej. W tym celu należy zasięgnąć porady elektryka.

⚠ Ryzyko uduszenia!

Nie wolno pozwalać dzieciom bawić się opakowaniem.

⚠ Niebezpieczeństwo poparzenia!

Unikać wszelkiego kontaktu ze skórą.

Gratulujemy zakupu urządzenia firmy Bosch. To wysokiej jakości urządzenie zapewni Państwu zadowolenie z jego użytkowania.

Niniejsza instrukcja użytkowania opisuje lokówkę szczypcową.

Części i elementy obsługi

- 1 **on/off** Przełącznik wł/wył
- 2 Przyciski regulacji temperatury +/- (min. 120°C – maks. 200°C)
- 3 Wyświetlacz
- 4 Element grzejny
- 5 Zacisk szczypców

Włączanie

- Podłączyć urządzenie do zasilania i położyć je na płaskiej, odpornej na wysoką temperaturę powierzchni.
- Aby włączyć urządzenie, przytrzymaj przełącznik **on/off 1** przez ok. 1 sekundę. Na wyświetlaczu **3** zostanie wyświetlona wstępnie ustawiona temperatura (140°C).
- Za pomocą pokrętki regulacji **2** można ustawić wybraną temperaturę z zakresu od 120°C do 200°C w odstępach co 10.
 - do 140°C – włosy delikatne
 - ok. 180°C – włosy normalne
 - powyżej 180°C – włosy mocne.

Wskazówka: W przypadku stosowania na osłabione włosy należy obniżyć temperaturę (właściwa temperatura to ok. 140°C) w celu ich ochrony.

Urządzenie nagrzewa się teraz, ustawiona temperatura miga na wyświetlaczu. Jeśli ustawiona temperatura świeci się stale, urządzenie jest gotowe do pracy..

Uwaga: Aby wyłączyć urządzenie, przytrzymaj przełącznik **on/off 1** przez ok. 1 sekundę.

Zastosowanie

⚠ Niebezpieczeństwo poparzenia!

W żadnym przypadku nie dotykać skóry (głowa lub uszy).

- Należy stosować urządzenie tylko na suchych włosach.
- Stosować tylko na zdrowych włosach bez nałożonych produktów pielęgnacyjnych.
- Nie używać zbyt często w przypadku włosów po trwałej, farbowanych lub uszkodzonych.

Informacja: Delikatne włosy reagują bardzo szybko na działanie urządzenia. Równomierne oddawanie ciepła chroni włosy przed zniszczeniem.

- Uczesane gładko włosy podzielić na równomierne pasma o szerokości około 2-3 cm. Im węższe są pasma, tym większy jest efekt ondulacji, ponieważ wszystkie włosy kontaktują przy tym z lokówką.
- Otworzyć szczypce urządzenia, naciskając przycisk zacisku **5**.
- Włożyć pasmo włosów i zamknąć szczypce. Rys. **1a**
- Następnie przesunąć lokówkę aż do końca włosów i nawinąć pasmo. Rys. **1b**

Ważne: W przypadku nawijania dłuższych włosów należy wykorzystać całą powierzchnię elementu grzejnego. Dzięki temu wszystkie włosy będą równomiernie poddane działaniu temperatury, co zapewni optymalny efekt ich układania.

- Przytrzymać lokówkę przez kilka sekund we włosach, aby uformować loki.
- Wyjąć włosy ze szczypiec. W tym celu należy kilkakrotnie nacisnąć zacisk, delikatnym ruchem otworzyć szczypce i wysunąć urządzenie **bokiem**.

Wskazówka: Należy uważać, aby nie wygładzić ponownie loków. Aby zapewnić dłuższą trwałość fryzury, jeszcze zwinięte loki należy spiąć spinkami do włosów i pozostawić do ostygnięcia.

Porada: Przed końcowym czesaniem włosy powinny dobrze wystygnąć. Rozczesanie uformowanych loków palcami nadaje fryzurze wyjątkową objętość.

Aby uformować naturalnie wyglądające fale, lokówki można użyć z zamkniętymi szczypcami, podobnie jak u fryzjera.

W takiej sytuacji należy przytrzymać końcówkę kosmyka włosów palcami i owinać wokół zamkniętych szczypiec. Rys. 2a

Pozostawić lokówkę kilka sekund we włosach, aby uformować fałę. Rys. 2b

Następnie wyjąć kosmyk z lokówki.

Porada: Aby uzyskać bardziej nowoczesny, modny wygląd, loki należy nawijać w odległości kilku centymetrów od nasady.

Więcej informacji na temat stylizacji włosów przy użyciu urządzenia firmy Bosch można znaleźć w witrynie

www.bosch-personalstyle.com

Blokada przycisków

Aby ułatwić korzystanie z urządzenia, można zablokować przyciski „+” i „-”. Po uruchomieniu blokady niezamierzone naciśnięcie przycisków nie spowoduje zmiany temperatury.

- Ustaw żadaną temperaturę.
- Naciśnij i przytrzymaj przez 3 sekundy wciśnięty przycisk „-”.
- Po aktywacji blokady na wyświetlaczu pojawi się dodatkowo symbol .
- Aby wyłączyć blokadę, ponownie naciśnij i przytrzymaj przez 3 sekundy przycisk „-”. Symbol na wyświetlaczu zgaśnie.

Automatyczne wyłączenie

Dla bezpieczeństwa urządzenie zostało wyposażone w funkcję automatycznego wyłączenia.

- Urządzenie wyłącza się automatycznie po upływie 70 minut od włączenia lub momentu ostatniej zmiany ustawienia pokrętła temperatury 2. Wyświetlacz zostaje wyłączony.

Uwaga: Aby ponownie włączyć urządzenie, naciśnij przycisk **on/off** 1.

Czyszczenie i konserwacja

⚠ Niebezpieczeństwo porażenia prądem!

Przed wyczyszczeniem poczekać, aż urządzenie wystygnie i odłączyć wtyczkę kabla od gniazda elektrycznego.

Nigdy nie zanurzać urządzenia w wodzie. Nie stosować urządzeń do czyszczenia parą.

Urządzenie przecierać tylko z zewnątrz wilgotną szmatką, a następnie osuszać. Nie stosować ostrych narzędzi ani mleczka do szorowania.

Przechowywanie

Przed schowaniem poczekać, aż urządzenie wystygnie i odłączyć wtyczkę kabla od gniazda elektrycznego.

Dane techniczne

Złącze elektryczne (napięcie – częstotliwość)	220-240 V ~ 50/60 Hz
Moc	88 W

Ekologiczna utylizacja



To urządzenie jest oznaczone zgodnie z Dyrektywą Europejską 2012/19/UE oraz polską Ustawą z dnia 29 lipca 2005 r. „O zużytych sprzęcie elektrycznym i elektronicznym” (Dz.U. z 2005 r. Nr 180, poz. 1495) symbolem przekreślonego kontenera na odpady. Takie oznakowanie informuje, że sprzęt ten, po okresie jego użytkowania nie może być umieszczany łącznie z innymi odpadami pochodzącymi z gospodarstwa domowego. Użytkownik jest zobowiązany do oddania go prowadzącym zbieranie zużytego sprzętu elektrycznego i elektronicznego. Prowadzący zbieranie, w tym lokalne punkty zbiórki, sklepy oraz gminne jednostka, tworzą odpowiedni system umożliwiający oddanie tego sprzętu. Właściwe postępowanie ze zużytym sprzętem elektrycznym i elektronicznym przyczynia się do uniknięcia szkodliwych dla zdrowia ludzi i środowiska naturalnego konsekwencji, wynikających z obecności składników niebezpiecznych oraz niewłaściwego składowania i przetwarzania takiego sprzętu.

Gwarancja

Dla urządzenia obowiązują warunki gwarancji wydanej przez nasze przedstawicielstwo handlowe w kraju zakupu. Dokładne informacje otrzymacie Państwo w każdej chwili w punkcie handlowym, w którym dokonano zakupu urządzenia. W celu skorzystania z usług gwarancyjnych konieczne jest przedłożenie dowodu kupna urządzenia. Warunki gwarancji regulowane są odpowiednimi przepisami Kodeksu cywilnego oraz Rozporządzeniem Rady Ministrów z dnia 30.05.1995 roku „W sprawie szczególnych warunków zawierania i wykonywania umów rzeczy ruchomych z udziałem konsumentów”.

Zmiany zastrzeżone.

Biztonsági előírások

Olvassa el figyelmesen a használati útmutatót, és eszerint cselekedjen. Az útmutatót őrizze meg! Ha a készüléket továbbadja, mellékelje hozzá ezt az útmutatót.

Ez a készülék háztartási, illetve háztartási jellegű, nem kereskedelmi jellegű használatra szolgál. Háztartási jellegű használat alatt például a boltok, irodák, mezőgazdasági és más kisipari üzemek személyzeti helyiségeiben való használatot, vagy panziókban, kisebb szállodákban és hasonló szálláshelyeken a vendégek általi használatot értjük.

⚠ Áramütésveszély és tűzveszély!

A készüléket csak belső helyiségekben, szobahőmérsékleten, legfeljebb 2000 m tengerszint feletti magasságig használja.

A készüléket csak a típustábla adatainak megfelelően csatlakoztassa és üzemeltesse.

8 év alatti gyermekek nem használhatják a készüléket.

Ezt a készüléket 8 évesnél idősebb gyermekek és csökkent fizikai, érzékelő vagy szellemi képességgel, illetve hiányos tapasztalattal és/vagy tudással rendelkező személyek akkor használhatják, ha valaki felügyeli őket, vagy ha valaki megtanította őket a készülék helyes használatára, és megértették az abból eredő veszélyeket.

Gyermekek nem játszhatnak a készülékkel. A tisztítást és a használó általi karbantartást gyermekek felügyelet nélkül nem végezhetik el.

Csak akkor használja, ha a vezeték és a készülék nem sérült.

A csatlakozódugót minden használat után, vagy hiba jelentkezésekor is húzza ki a csatlakozóaljzatból.

A készüléken javításokat, pl. a megrongálódott villamos csatlakozó vezeték cseréjét, csak a Vevőszolgálatunk végezhet, az Ön biztonsága érdekében.

A vezetéket

- ne érintse hozzá forró tárgyakhoz,
- ne húzza végig éles széleken,
- ne használja hordozó fogantyúként;
- szorosan tekerje fel.

A tisztítás előtt a hálózati csatlakozódugót húzza ki.

A hálózati csatlakozódugót ne a kábelnél fogva húzza ki.

A készüléket soha ne merítse vízbe.

Ne használjon gőzölő tisztítókészüléket.

A fűtőlapok átforrósodnak. A készüléknek mindig a markolatát fogja meg.

Csak száraz hajon használja. Tilos műhajon használni.

A készüléket csak hőálló felületre helyezze le.



Vízzel teli kád, mosóteknő vagy egyéb edények közelében ne használja a készüléket.

⚠ Életveszély!

Ne hagyja, hogy a készülék vízzel érintkezzen.

Még akkor is életveszély áll fenn, ha kikapcsolta a készüléket, ezért használat után, vagy ha megszakítja a használatát, húzza ki a csatlakozódugóját.

Nagyobb védelmet jelent, ha a lakás elektromos rendszerébe 30 mA-ig védő hibaáram-védőkapcsolót szereltet be. Kérjen tanácsot villanyszerelőtől.

⚠ Fulladásveszély!

Ne engedje a gyermekeknek, hogy a csomagolóanyagokkal játszanak.

⚠ Megégetés veszélye!

Kerülje el, hogy a készülék érintkezésbe kerüljön a bőrével.

Köszönjük, hogy megvásárolta ezt a Bosch készüléket. Ez a minőségi termék sok örömet szerez majd Önnek.

Ez a használati útmutató egy hajformázót ismertet.

A készülék részei és kezelőelemei

- 1 on/off be/ki kapcsoló
- 2 Hőfokválasztó +/-
(min. 120°C – max. 200°C)
- 3 Kijelző
- 4 Fűtőlapok
- 5 Csíptető

Kezelés

- Csatlakoztassa a készüléket az elektromos hálózathoz, és helyezze vízszintes, hőálló felületre.
- A bekapcsoláshoz tartsa nyomva az **1** be/ki kapcsolót kb. 1 másodpercig. A **3** kijelzőn megjelenik ez előre beállított 140°C-os hőmérséklet.
- Ezután beállíthatja a kívánt hőmérsékletet a **2** hőfokválasztóval. 10 fokonként haladhat a 120–200°C-os tartományban:
 - 140°C-ig vékony szálú haj esetén
 - kb. 180°C normál haj esetén
 - 180°C felett erős szálú vagy hullámos haj esetén.

Tipp: A sérült haj védelmében alacsonyabb hőfokot használjon (az ideális hőmérséklet kb. 140°C).

A készülék felmelegszik, a beállított hőmérséklet villog a kijelzőn. Amikor a beállított hőmérséklet folyamatosan világít, a készülék üzemkész.

Megjegyzés: A kikapcsoláshoz tartsa nyomva az **1** be/ki kapcsolót kb. 1 másodpercig.

Alkalmazás

⚠ Megégetés veszélye!

Semmiképp se érintse a bőrfelületet (a fejbőrt vagy a fület).

- A készüléket csak száraz hajon használja.
- Csak kezeletlen, egészséges hajon alkalmazza.
- Csak ritkán alkalmazza dauerolt, festett vagy igénybe vett hajra.

Tudnivaló: A vékonyszálú haj különösen gyorsan reagál a kezelésre. Az egyenletes hőleadás különösen kíméli a haját.

- A simára fésült haját ossza egyenletesen kb. 2-3 cm-es tincsekbe. Minél vékonyabb szálú a haj, annál erősebben göndörödik, mivel az egész haj a felfűtött hajsütővassal érintkezésbe kerül.
- Nyissa ki a hajsütővasat a csíptető **5** megnyomásával.
- Helyezze a tincset a hajsütővasra, és csukja rá a csíptetőt. **1a** ábra
- Most a hajsütőt a hajszálak végéig húzza le és a tincseket csavarja fel. **1b** ábra

Fontos: Hosszú haj esetén a henger teljes felületét használja. Így a hő egyenletesen oszlik el a hajban, optimális hajformázást biztosítva.

- A hajsütőt néhány másodpercig hagyja a hajon, hogy loknit formálhasson.
- Engedje le a hajtincset. Ehhez kis mozdulatokkal nyissa ki a csíptetőt, és közben **oldalt** húzza ki a hajsütővasat.

Tanács: Ügyeljen rá, hogy a hajtincset ne húzza újra simára.

A tartósabb frizura érdekében hajcsipesz segítségével rögzítse a feltekerő fűtőt.

Ha szeretné letenni a készüléket, akkor vízszintes, hőálló felületre helyezze, a tartólábra támasztva. A stabil helyzet érdekében hagyja a vezetékét lelőgni.

Tipp: Mielőtt a haját formázná, hagyja jól kihűlni.

Ha a göndör hajtincseket a kezével formázza, az a frizurának extra terjedelmet biztosít.

Ha természetesebb hatású hajhullámokat szeretne, akkor fodrász módjára, becsukott csíptetővel is használhatja a hajsütővasat. Fogja meg a tincs végét, és tekerje fel a tincset a lecsukott csíptetőre. **2a** ábra

A hajhullám kialakításához hagyja néhány másodpercig a hajban a hajsütővasat. **2b** ábra

Ezután engedje letekeredni a tincset a hajsütővasról.

Tipp: Modernebb frizurát alakíthat ki, ha nem közvetlenül a haj tövénél kezdi a tincs feltekerését, hanem néhány centimétert egyenesen hagy.

További információ a Bosch hajformázásról: www.bosch-personalstyle.com

Gombzár

A készülék könnyebb kezelése érdekében a „+” és „-” gombok lezárhatók. A gombok lezárása esetén a beállított hőmérséklet nem módosulhat a gombok véletlen megnyomása miatt.

- Állítsa be a kívánt hőmérsékletet.
- Tartsa nyomva 3 másodpercig a „-” gombot.
- Bekapcsol a gombzár, és a kijelzőn  szimbólum jelenik meg.
- A gombzár kikapcsolásához újból tartsa nyomva 3 másodpercig a „-” gombot, és a zárszimbólum eltűnik.

Automatikus kikapcsolás

A készülék biztonsági okokból automatikus kikapcsolás funkcióval rendelkezik.

- A készülék a bekapcsolása vagy a **2** hőmérséklet-választó utolsó módosítása után kb. 70 perccel automatikusan kikapcsol, a kijelző elsötétül.

Infó: A készülék az **1 on/off** kapcsolóval kapcsolható be újra.

Tisztítás és ápolás

⚠ Áramütés veszélye!

Tisztítás előtt hagyja lehűlni a készüléket, és húzza ki a hálózati csatlakozódugót. A készüléket sohasem merítse vízbe. Gőzölő tisztítókészüléket ne használjon.

A készülék külsejét csak nedves ruhával törölje le és utána szárítsa meg. Ne használjon éles vagy súroló tisztítószeret.

Tárolás

A készüléket hagyja lehűlni, mielőtt elrakná, és húzza ki a hálózati csatlakozódugót.

Műszaki adatok

Elektromos csatlakozás (feszültség – frekvencia)	220-240 V ~ 50/60 Hz
Teljesítmény	88 W

Ártalmatlanítás



A csomagolást környezetbarát módon ártalmatlanítsa. Ez a készülék az elhasznált villamossági és elektronikai készülékekről szóló 2012/19/EU irányelvnek megfelelő jelölést kapott. Ez az irányelv a már nem használt készülékek visszavételének és hasznosításának EU-szerte érvényes kereteit határozza meg. A jelenleg használatos ártalmatlanítási módokról érdeklődjön a szakkereskedésben.

Garanciális feltételek

A garanciális feltételeket a 151/2003. (IX.22.) számú kormányrendelet szabályozza. 3 munkanapon belüli meghibásodás esetén a készüléket a kereskedő kicseréli. Ezután vevőszolgálatunk gondoskodik a lehető legrövidebb időn belüli javításról. A garanciális szolgáltatásokat a vásárlásnál kapott, szabályosan kitöltött garanciajeggyel lehet igénybevenni, amely minden egyéb garanciális feltételt is részletesen ismertet. Minőségtanúsítás: A 2/1984. (111.10) BkM-IpM számú rendelete alapján, mint forgalmazó tanúsítjuk, hogy a készülék a vásárlási tájékoztatóban közölt adatoknak megfelel.

A változtatások jogát fenntartjuk.

Інструкції з техніки безпеки

Інструкцію з експлуатації треба уважно прочитати, діяти відносно до вказівок, що містяться в ній, і добре зберігати! Передаючи цей прилад іншій людині, дайте їй цю інструкцію. Цей прилад призначений для некомерційного використання в домашніх умовах або в умовах, подібних до домашніх. Під подібними до домашніх умовами слід розуміти, наприклад, використання у приміщеннях для співробітників в магазинах, офісах, на сільськогосподарських та інших промислових підприємствах, а також використання гостями в пансіонах, невеликих готелях та подібних місцях тимчасового проживання.

⚠ Небезпека враження електричним струмом і пожежі!

Використовуйте прилад лише всередині приміщень при кімнатній температурі на висоті не вище 2000 м над рівнем моря. Прилад дозволяється вмикати у розетку і експлуатувати лише відповідно до даних, зазначених на заводській табличці.

Дітям віком до 8 років забороняється користуватися приладом.

Цим приладом дозволяється користуватися дітям віком понад 8 років і особам з обмеженими психічними, чуттєвими або розумовими здатностями або недостатнім досвідом та/або недостатніми знаннями, якщо вони роблять це під наглядом або пройшли відповідний інструктаж стосовно безпечного використання приладу та зрозуміли небезпеку, пов'язану з приладом. Дітям забороняється гратися з приладом. Дітям, які не перебувають під наглядом, не дозволяється здійснювати очищення та роботи з технічного обслуговування приладу.

Приладом дозволяється користуватися лише за умови відсутності пошкоджень шнура і самого приладу.

Після користування або при несправностях витягуйте штепсель з розетки. Щоб уникнути небезпек, ремонтувати прилад, напр., міняти пошкоджений шнур, дозволяється лише в нашій сервісній майстерні.

Шнур

- не повинен торкатися гарячих предметів,
- не можна тягнути через гострі краї,
- не можна використовувати для перенесення приладу,
- повністю розмотайте кабель.

Перед очищенням приладу слід штепсель з розетки. Виймайте штепсельну вилку із розетки, тримаючи її за корпус – не тягніть за шнур. Ніколи не занурюйте пристрій у воду. Ніколи не використовуйте паровий очищувач.

Нагрівальний елемент нагрівається. Тримайте прилад тільки за рукоятку. Використовуйте прилад лише на сухому волоссі, ні в якому разі не використовуйте його на штучному волоссі. Ставте прилад лише на термостійкі поверхні.



Не користуйтеся приладом поблизу ванни, раковини чи інших ємностей, в яких міститься вода.

⚠ Небезпека для життя!

Не допускайте контакту приладу з водою. Прилад становить загрозу навіть з вимкненим живленням; вимикайте прилад з розетки після кожного використання та в разі перерви в роботі. Для додаткової безпеки рекомендується встановити в електромережі пристрій захисного вимикання, номінальний залишковий струм якого не перевищує 30 мА. Проконсультуйтеся з електриком.

⚠ Небезпека ядухи!

Не дозволяйте дітям гратися з пакувальними матеріалами.

⚠ Небезпека опіків!

Уникайте контактів приладу зі шкірою.

Щиро дякуємо Вам за те, що Ви обрали прилад компанії Bosch. Ви придбали високоякісний товар, яким Ви завжди будете задоволені.

Ця інструкція з експлуатації описує щипці для завивки волосся.

Частини і елементи управління

- 1 **on/off** Вимикач
- 2 Перемикач температур +/- (мін. 120°C – макс. 200°C)
- 3 Дисплей
- 4 Нагрівальний елемент
- 5 Затискач

Експлуатація

- Увімкніть прилад і поставте його на рівну термостійку поверхню.
- Щоб увімкнути прилад, натисніть та утримуйте протягом приблизно 1 секунди вимикач **on/off 1**. На дисплеї **3** загориться попередньо встановлене значення температури нагріву (140°C).
- Тепер можна встановити потрібну температуру від 120°C до 200°C з інтервалом 10 градусів за допомогою перемикача температур **2**:
 - До 140°C для тонкого, чутливого волосся
 - Прибл. 180°C для нормального волосся
 - 180°C або вище для густого або кучерявого волосся.

Порада: якщо волосся пошкоджене, то, щоб захистити його, потрібно зменшити температуру (ідеальна температура становить близько 140°C).

Прилад розігрівається, на дисплеї мигає налаштоване значення температури. Прилад готовий до роботи, якщо налаштоване значення температури світиться постійно.

Примітка: Щоб вимкнути прилад, натисніть та утримуйте протягом приблизно 1 секунди вимикач **on/off 1**.

Використання

⚠ Увага! Небезпека опіків!

Уникати контакту зі шкірою голови і та вух.

- Використовуйте прилад лише на сухому волоссі.
- Використовуйте прилад лише на здоровому, не обробленому волоссі.
- Якщо волосся пройшло хімічну завивку, фарбоване або було оброблене будь-яким іншим способом, користуйтеся приладом рідше.

Інформація: Тонке волосся піддається завиванню дуже швидко. Рівномірний розподіл температури щадить волосся.

- Розділіть розчесане волосся на рівномірні пасма шириною прибл. 2-3 см. Чим тонше пасма, тим більш закрученим буде волосся, оскільки в тонких пасмах все волосся торкається до гарячих щипців.
- Відкрийте щипці, натиснувши затискач **5**.
- Вставте пасмо волосся та закрийте затискач. Мал. **1a**
- Тепер відтягніть щипці до кінців волосся і накрутіть пасмо. Мал. **1b**

Важлива інформація: Якщо у вас довге волосся, використовуйте всю поверхню нагрівального циліндра. Таким чином, тепло розподіляється по волоссю рівномірно та досягається оптимальне укладання.

- Залиште щипці на декілька секунд у волоссях, щоб закрутилися кучері.
- Вивільніть пасмо волосся, обережно відкриваючи затискач та рухаючи щипці з пасма волосся **убік**.

Вказівка: Уникайте повторного розпрямлення пасма.

Для отримання більш довгострокового завивання скористуйтеся шпилькою, зафіксувавши завите волосся у згорнутому положенні.

Рекомендація: Перед вкладанням волосся дайте йому охолонути. При прочісуванні кучерів пальцями зачіска робиться більш пишною.

Для отримання більш природнішого хвилястого волосся щипцями можна користуватися, як це робить перукар, з закритим затискачем.

Візьміться за кінчик пасма та накрутіть його спіраллю на закриті щипці. Мал. 2a

Для надання зачісці хвилястості залиште щипці на декілька секунд у волоссі. Мал. 2b

Після того як кучері готові, вивільніть пасмо волосся.

Порада: для отримання більш сучасного вигляду не намотуйте пасмо волосся від самих коренів, а залиште декілька перших сантиметрів прямими.

Для отримання додаткової інформації з укладання волосся за допомогою приладів Bosch відвідайте веб-сайт www.bosch-personalstyle.com

Блокування кнопок

Для спрощення роботи з приладом можна блокувати кнопки «+» та «-». Під час використання блокування ви не поміняєте температуру під час випадкового натискання кнопок.

- Встановіть необхідну температуру
- Натисніть кнопку «-» та тримайте три секунди.
- Увімкнеться блокування кнопок і на дисплеї відобразиться символ .

- Для вимкнення блокування кнопок знову натисніть кнопку «-» та тримайте три секунди; символ блокування кнопок зникне.

Автоматичне вимикання

З міркувань безпеки цей прилад обладнаний функцією автоматичного вимикання.

- Прилад вимикається автоматично через 70 хвилин після ввімкнення або після того, як перемикач температури **2** був востаннє налаштований. Дисплей не світиться.

Примітка: Щоб знову ввімкнути прилад, скористайтеся вмикачем **on / off 1**.

Догляд та очищення

Небезпека ураження електричним струмом!

Перед очищенням приладу дайте приладу охолонути і витягніть штепсель із розетки. Ніколи не занурюйте пристрій у воду. Не використовуйте паросепаратор.

Протріть зовнішню сторону приладу спочатку вологою, а потім чистою сухою тканиною. Не використовуйте сильнодіючі та абразивні миючі засоби.

Зберігання

Перед зберіганням приладу дайте приладу охолонути і витягніть штепсель із розетки.

Технічні дані

Підключення до живлення (напруга – частота)	220-240 В ~ 50/60 Гц
Потужність	88 Вт

Утилізація



Цей прилад маркіровано згідно положень європейської Директиви 2012/19/EU стосовно електронних та електроприладів, що були у використанні (waste electrical and electronic equipment – WEEE). Директивою визначаються можливості, які є дійсними у межах Європейського союзу, щодо прийняття назад та утилізації бувших у використанні приладів. Про актуальні можливості для видалення можна дізнатися в спеціалізованому магазині.

Умови гарантії

Стосовно цього приладу діють умови гарантії, щоб були опубліковані нашим компетентним представництвом в країні, в якій Ви придбали прилад. Ви можете в будь-який час одержати умови гарантії у спеціалізованому магазині, в якому Ви придбали прилад, або безпосередньо в нашому представництві у Вас в країні. Умови гарантії для Німеччини та адреси Ви знайдете на останніх чотирьох сторінках цієї брошури. Крім того, умови гарантії розміщені також і в Інтернеті за зазначеною адресою. Для користування гарантійними послугами необхідно в будь-якому випадку показати квитанцію про оплату.

Можливі зміни.

Указания по безопасности

Внимательно прочтите инструкцию по эксплуатации, соблюдайте ее указания и тщательно храните ее!

Передавая прибор другому человеку, дайте ему эту инструкцию.

Данный прибор предназначен для домашнего использования, или для использования в некоммерческой, бытовой среде.

⚠ Опасность поражения током и возгорания!

Используйте прибор только внутри помещений при комнатной температуре на высоте не выше 2000 м над уровнем моря. При подключении прибора и его эксплуатации соблюдайте данные, приведенные на заводской табличке.

Детям в возрасте до 8 лет нельзя пользоваться прибором.

Этот прибор могут использовать дети старше 8 лет и лица с ограниченными физическими, сенсорными или умственными способностями или не имеющими достаточного опыта или знаний, если они находятся под присмотром или прошли соответствующий инструктаж относительно безопасного пользования прибором и уяснили для себя, какую опасность несет в себе прибор. Детям нельзя играть с прибором.

Техническое обслуживание или чистку прибора не разрешается проводить детям без присмотра взрослых.

Пользоваться прибором допускается только при отсутствии повреждений кабеля и прибора.

После каждого использования прибора или в случае его неисправности вынимайте вилку из розетки.

Ремонт прибора (напр., замену поврежденного сетевого кабеля) разрешается производить из соображений безопасности только нашей сервисной службе.

Электрический кабель не должен

- соприкасаться с горячими предметами;
- протягиваться через острые кромки;
- использоваться в качестве ручки для ношения прибора;
- быть намотан туго.

Перед чисткой выньте вилку сетевого провода из розетки. Не вытягивайте штепсельную вилку из розетки, взявшись за кабель. Ни в коем случае не погружайте прибор в воду. Не используйте паровые очистители.

Нагревательный элемент сильно нагревается. Держите прибор только за ручку. Волосы должны быть сухими. Прибор не предназначен для искусственных волос. Ставьте прибор только на термостойкие поверхности.



Не пользуйтесь прибором рядом с водой, налитой в ванну, раковину или иные емкости.

⚠ Опасность для жизни!

Ни в коем случае не допускайте контакта прибора с водой. Опасность сохраняется, даже если прибор выключен, поэтому после пользования прибором и в случае перерывов при пользовании им необходимо вынимать вилку из розетки. Дополнительную защиту обеспечивает встраивание автомата защитного отключения до 30 мА в электропроводку здания. Посоветуйтесь со специалистом-электромонтажником.

⚠ Опасность удушения!

Не разрешайте детям играть с упаковочным материалом.

⚠ Опасность ожогов!

Избегайте любых контактов с кожей.

Поздравляем с приобретением данного прибора компании Bosch. Вы приобрели высококачественное изделие, которое доставит Вам массу удовольствия.

Эта инструкция по эксплуатации описывает щипцы для завивки волос.

Детали и элементы управления

- 1 **on/off** Выключатель ВКЛ/ВЫКЛ
- 2 Регулятор температуры +/- (мин. 120°C – макс. 200°C)
- 3 Дисплей
- 4 Нагревательный элемент
- 5 Зажим

Ввод в эксплуатацию

- Подсоедините прибор к розетке и положите его на ровную термостойкую поверхность.
- Чтобы включить прибор, нажмите и удерживайте выключатель **on/off 1** в течение 1 секунды. На дисплее **3** загорится предварительно установленное значение температуры нагрева (140°C).
- Теперь можно установить нужную температуру (от 120°C до 200°C) при помощи регулятора температуры **2** шагами по 10 градусов:
 - до 140°C для тонких, чувствительных волос
 - прим. 180°C для нормальных волос
 - 180°C или выше для густых или вьющихся волос.

Совет: Если волосы повреждены, то, чтобы защитить их, уменьшите температуру (идеальная температура составляет около 140°C).

Прибор нагревается, заданная температура мигает на дисплее. Если заданная температура горит постоянно, прибор готов к работе.

Примечание: Чтобы выключить прибор, нажмите и удерживайте выключатель **on/off 1** в течение 1 секунды.

Применение

⚠ Опасность ожогов!

Ни при каких обстоятельствах не прикасайтесь к поверхности кожи (головы или ушей).

- Прибор может применяться только для обработки сухих волос.
- Применение прибора допускается только для необработанных никакими средствами здоровых волос.
- Если волосы прошли химическую завивку, окрашены или подверглись какой-либо другой обработке, пользуйтесь прибором реже.

Информация: Тонкие волосы очень быстро реагируют на действие прибора. Равномерная теплоотдача оказывает особенно щадящее воздействие на волосы.

- Разделите гладко расчесанные волосы на пряди равномерной ширины - примерно 2-3 см. Чем тоньше пряди, тем сильнее эффект завивки, так как обеспечивается контакт всех волос с нагретыми щипцами.
- Откройте щипцы, нажав зажим **5**.
- Вставьте прядь волос и закройте зажим. Рисунок **1a**
- Затем проведите щипцами до кончиков волос и произведите намотку пряди. Рисунок **1b**

Важная информация: Если у Вас длинные волосы, используйте всю поверхность нагревательного элемента. Таким образом, тепло распределяется по волосам равномерно, и получается оптимальная укладка.

- Придержите щипцы в течение несколько секунд в волосах с целью формирования локонов.
- Высвободите прядь волос, аккуратно приоткрывая зажим небольшими движениями и перемещая щипцы с пряди волос **в сторону**.

Указание: Следите, чтобы при этом снова не распрямить локоны.

Для получения более долгосрочной завивки воспользуйтесь заколкой, зафиксировав завитые волосы в свернутом положении.

Совет: Тщательно охладите волосы перед окончательной укладкой причёски. Расчесывание завитых волос пальцами придает причёске исключительную объёмность.

Чтобы создать естественно выглядящие волны, щипцы можно использовать и с закрытым зажимом, как это делает парикмахер.

Возьмитесь за кончик пряди и накрутите его по спирали на закрытые щипцы.

Рисунок **2a**

Оставьте щипцы в волосах на несколько секунд, чтобы сформировать волну.

Рисунок **2b**

После того как завивка готова, освободите прядь волос.

Совет: для получения более современного образа не наматывайте волосы от самых корней, а оставьте несколько первых сантиметров прямыми.

Дополнительную информацию об укладке волос с помощью приборов Bosch можно найти на веб-сайте www.bosch-personalstyle.com

Блокировка кнопок

Для упрощения работы с прибором можно заблокировать кнопки «+» и «-». При использовании блокировки Вы не поменяете температуру при случайном нажатии кнопок.

- Установите необходимую температуру.
- Нажмите кнопку «-» и удерживайте три секунды.
- Включится блокировка кнопок, и на дисплее отобразится символ .
- Для выключения блокировки кнопок снова нажмите кнопку «-» и удерживайте три секунды; символ блокировки кнопок исчезнет.

Автоматическое отключение

Из соображений безопасности прибор оснащен функцией автоматического отключения.

- Прибор отключается автоматически через 70 минут после его включения или после того, как в последний раз настраивался регулятор температуры **2**. Дисплей гаснет.

Примечание: Чтобы снова включить прибор, воспользуйтесь выключателем **on/off 1**.

Чистка и уход

Опасность поражения током!

Перед очисткой прибора дождитесь, пока он остынет и выньте штекер из розетки. Ни в коем случае не погружайте прибор в воду. Не пользуйтесь устройствами паровой чистки.

Протрите прибор снаружи влажной тряпкой и затем просушите его. Не применяйте едкие или абразивные чистящие средства.

Хранение

Прежде чем положить прибор на место, дождитесь, пока он остынет и выньте штекер из розетки.

Технические характеристики

Параметры электропитания (напряжение – частота)	220-240 В ~ 50/60 Гц
Мощность	88 Вт

Утилизация



Утилизируйте упаковку с использованием экологически безопасных методов. Данный прибор имеет отметку о соответствии европейским нормам 2012/19/EU утилизации электрических и электронных приборов (waste electrical and electronic equipment – WEEE). Данные нормы определяют действующие на территории Евросоюза правила возврата и утилизации старых приборов. Информацию об актуальных возможностях утилизации Вы можете получить в магазине, в котором Вы приобрели прибор.

Условия гарантийного обслуживания

Получить исчерпывающую информацию об условиях гарантийного обслуживания Вы можете в Вашем ближайшем авторизованном сервисном центре, или в сервисном центре от производителя ООО «БСХ Бытовая техника», или в сопроводительной документации.

Мы оставляем за собой право на внесение изменений.

التخلص من الجهاز

تخلص من عبوة الجهاز بأسلوب يدعم الحفاظ على البيئة. هذا الجهاز مطابق للمواصفة الأوروبية 19/2012/المجموعة الاقتصادية الأوروبية الخاصة بالأجهزة الكهربائية والإلكترونية القديمة

(waste electrical and electronic equipment – WEEE).

وهذه المواصفة تحدد الإطار العام لقواعد تسري في جميع دول الاتحاد الأوروبي بخصوص استعادة الأجهزة القديمة وإعادة استغلالها. قومي باستشارة موزعك المحلي لمعرفة أحدث الانظمة المتبعة حاليا للتخلص من الاجهزة القديمة.

شروط الضمان

يتم تحديد شروط الضمان لهذا الجهاز من قبل ممثلنا في الدولة التي يتم فيها بيع الجهاز. يمكنك الحصول على تفاصيل هذه الشروط من قبل الموزع الذي اشتريت منه الجهاز. يرجى إحضار فاتورة أو إيصال الشراء في حال أصاب جهازك أي طارئ يغطيه الضمان.

نحتفظ بحقنا في إجراء أية تعديلات.

إيقاف التشغيل التلقائي

لداو عي السلامة تم تزويد هذا الجهاز بوظيفة إيقاف التشغيل التلقائي.

■ يتم إيقاف تشغيل الجهاز تلقائيًا بعد فترة تتراوح من 70 دقيقة من تشغيله أو بعد ضبط مؤشر اختيار درجة الحرارة 2 للمرة الأخيرة. وتكون شاشة العرض مظلمة.

ملاحظة: استخدم مفتاح on/off (تشغيل/إيقاف تشغيل) 1 لإعادة تشغيل الجهاز.

التنظيف والعناية

⚠ خطر حدوث صدمة كهربائية!

قبل تنظيف الجهاز يرجى تركه ليبرد وفصله عن التغذية الكهربائية.

لا تغمس الجهاز ابدًا في الماء.
لا تستخدم المنظف العامل ببخار الماء.

امسح الجهاز باستخدام قطعة قماش رطبة. وجففيه بقطعة قماش نظيفة وجافة. لا تستخدم مواد تنظيف قوية أو كاشطة.

الحفاظ على الجهاز

يرجى ترك الجهاز ليبرد قبل تخزينه وفصله عن التغذية الكهربائية.

المواصفات الفنية

220-240 فولت ~	التوصيل بالكهرباء
50/60 هرتز	(الجهد - التردد)
وات 88	القدرة

للحصول على تجاعيد دائمة، استخدم مشبك شعر لتثبيت التجعيد في مكانه أثناء لفه لأعلى.

ملاحظة: قومي بتبريد الشعر جيدًا قبل التصفيف. عن طريق تصفيف التموج بواسطة الأصابع تحصل التسريحة على حجم إضافي وتسريحة رائعة.

لتشكيل تموجات ذات مظهرًا طبيعيًا، فإن مكواة تجعيد الشعر يمكن أيضًا استخدامها، كما لدى أخصائي تصفيف الشعر كجهاز فير لتجعيد شعر، مع ترك المشبك مغلقًا.

يتم الإمساك بمجموعة خصل من الشعر من الطرف ولفها بطريقة حلزونية حول أداة تمويج الشعر وهي مطبقة عليه. الصورة 2a

مكواة تجعيد الشعر يتم تركها ليضع ثوان في الشعر لكي يتم تشكيل التموج. الصورة 2b
بحرر الشعر بعد عمل التمويجات.

تلميح: للحصول على مظهر يبدو عصريًا أكثر، لا يتم لف الشعر بدءًا من الجذور، بل يوصى بتترك عدة سنتيمترات قليلة منها مباشرة.

لمزيد من المعلومات حول التصفيف باستخدام أجهزة Bosch، تفضلي بزيارة الموقع

www.bosch-personalstyle.com

قفل الأزرار

للتعامل مع الجهاز بسهولة، يمكنك قفل الزرين «+» و «-». إذا تم تنشيط قفل الأزرار، فلا يمكن تغيير درجة الحرارة المعينة بالضغط على الأزرار دون قصد.

- قومي بتعيين درجة الحرارة المطلوبة.
- اضغطي مع الاستمرار على الزر «-» لمدة ثلاث ثوانٍ.
- يتم تنشيط قفل الأزرار وتعرض الشاشة ر مز ٥.
- لإلغاء تنشيط قفل الأزرار، اضغطي مع الاستمرار على الزر «-» مرة أخرى لمدة ثلاث ثوانٍ؛ يختفي رمز قفل الأزرار.

ملاحظة: لإيقاف التشغيل، اضغطي لأسفل على مفتاح **on/off** (تشغيل/إيقاف التشغيل) 1 لمدة ثانية واحدة تقريباً.

تهانينا لشرائك هذا الجهاز من **Bosch**. لقد حصلت على منتج فائق الجودة سوف يمنحك الكثير من المتعة.

الاستخدام

⚠ خطر الاحتراق!

يجب عدم لمس مكواة الشعر لسطح الجلد (جلد الرأس أو الأذن).

- يستخدم الجهاز عندما يكون الشعر جافاً فقط.
- يستخدم فقط مع الشعر الصحي غير المعالج.
- الاستخدام بشكل أقل على الشعر قبل المعالجة أو الشعر الملون أو الشعر المتقصف.

معلومات: الشعر العادي يتفاعل بصورة سريعة مع المعالجة. فقدان الحرارة بصورة معتدلة يكون لطيف على الشعر بصورة خاصة.

- قسّمي الشعر المفرد إلى خصلات متساوية ما يقرب من 2-3 سم؛ كلما كانت الخصلات رقيقة كلما كان التموج قوي، لأن كل خصلات الشعر تلامس المكواة الساخنة.
 - افتحي مكواة التجعيد بالضغط على المشبك 5.
 - أدخل خصلة شعر وأغلقي المشبك.
- الصورة 1a
- قومي الآن بسحب المكواة إلى أطراف الشعر ثم لف الخصلة. الصورة 1b

هام: إذا كان لديك شعر طويل، فاستخدمي سطح الأسطوانة الساخنة بالكامل. يؤدي ذلك إلى نشر الحرارة بشكل مستوٍ خلال الشعر والوصول إلى نتائج تصفيف أفضل.

■ اتركي المكواة في الشعر لبضع ثوان حتى ينتشلك التمشج.

■ حرري خصلة الشعر من خلال فتح المشبك بحركات صغيرة أثناء إزالة مكواة التجعيد بشكل جانبي من خصلة الشعر.

ملاحظة: يجب مراعاة عدم فرد الخصلة أكثر من مرة.

تعليمات الاستعمال هذه تشرح طريقة استخدام مكواة تجعيد الشعر مع ملقط.

الأجزاء ومفاتيح التحكم في التشغيل

- 1 مفتاح التشغيل/إيقاف التشغيل **on/off**
- 2 مؤشر اختيار درجة الحرارة +/- - (الحد الأدنى 120 درجة مئوية - الحد الأقصى 200 درجة مئوية)
- 3 شاشة العرض
- 4 عنصر التسخين
- 5 مشبك

التشغيل

- قم بتوصيل الجهاز بمصدر التيار الكهربائي وضعه على سطح مستوٍ مقاوم للحرارة. لتثبيت الجهاز.
- للتشغيل، اضغطي على مفتاح **on/off** (تشغيل/إيقاف التشغيل) 1 لمدة ثانية واحدة تقريباً. وسوف تضيء مصابيح درجة الحرارة (140 درجة مئوية) مسبقة الضبط على شاشة العرض 3.
- يمكن الآن ضبط درجة الحرارة المطلوبة باستخدام مؤشر اختيار درجة الحرارة 2 على فواصل تصل إلى 10 فواصل، حيث تتراوح درجة الحرارة بين 120 درجة مئوية و200 درجة مئوية.
- حتى 140 درجة مئوية، للشعر الرقيق الناعم
- درجة مئوية تقريباً، للشعر العادي 180
- درجة مئوية أو أكثر للشعر الكثيف أو المموج 180.

تلميح: قم بخفض درجة الحرارة للشعر المصاب (درجة الحرارة المثالية 140 درجة مئوية تقريباً) لحمايته.

الجهاز يقوم بالتسخين، بيان درجة الحرارة التي تم الضبط عليها يومض في وحدة العرض. عندما يكون بيان درجة الحرارة التي تم الضبط عليها قد أصبح مضيئاً بصورة مستمرة، فإن الجهاز يكون قد أصبح مستعداً للتشغيل.

- كبل الإمداد بالكهرباء يجب عدم تعريضه
- للتلامس مع أجزاء ساخنة؛
- للسحب فوق حواف حادة؛
- للاستخدام كمقبض لحمل الجهاز؛
- قومي بلف الشعر بطريقة متناغمة.

يجب إخراج قابس الجهاز من مقبس التغذية بالتيار الكهربائي قبل التنظيف.
لا تسحب قابس الكهرباء بمسكه من الكبل.
يحظر وبصورة مطلقة غمر في الماء.
يجب عدم استخدام أجهزة تنظيف البخار.

عنصر التسخين سيصبح ساخنا. يجب عدم الإمساك بالجهاز إلا من المقبض فقط.
يجب عدم استخدام الجهاز إلا مع شعر جاف، كما يجب عدم استخدام الجهاز مع شعر مصنوع من لدائن اصطناعية.
يجب عدم وضع الجهاز إلا على أسطح غير حساسة للحرارة.

يجب عدم استخدام الجهاز بالقرب من ماء موجود في أحواض استحمام
(بانيو) أو أحواض غسل أو أوعية أو حاويات أخرى.



⚠ خطر على الحياة!

يجب تجنب حدوث أي تلامس للجهاز مع ماء.
الخطر يكون قائما أيضا حتى ولو كان الجهاز في وضع إيقاف التشغيل، لهذا السبب يجب إخراج قابس الجهاز من مقبس التغذية بالتيار الكهربائي بعد الانتهاء من الاستخدام وعند التوقف عن التشغيل بصورة مؤقتة أثناء الاستخدام.
ويمكن تحقيق حماية إضافية من خلال تركيب قاطع دائرة واقية من تيار العطل بقدرة تصل حتى 30 ملي أمبير في نطاق التركيبات الكهربائية المنزلية. فيما يتعلق بذلك يرجى منكم استشارة تقني تركيبات كهربائية.

⚠ خطر الاختناق!

يجب عدم السماح لأطفال باللعب بمواد التغليف.

⚠ خطر حدوث حروق!

يجب تجنب حدوث أي تلامس بين الجهاز والجلد.

تعليمات الأمان

برجاء قراءة إرشادات الاستخدام بأكملها بعناية والتعامل مع الجهاز بالأسلوب الموضح فيها، والحفاظ عليها للرجوع إليها عند الحاجة! في حالة قيامكم بإعطاء الجهاز لشخص آخر يرجى منكم تسليمه إرشادات الاستخدام هذه سويا مع الجهاز.

هذا الجهاز معد ومخصص للاستخدام المنزلي أو للاستخدام في التطبيقات غير التجارية أو الاحترافية المشابهة للتطبيقات المنزلية. الاستخدام في التطبيقات المشابهة للتطبيقات المنزلية يشمل على سبيل المثال الاستخدام في الغرف المخصصة للعاملين في المتاجر أو المكاتب أو المؤسسات الزراعية وغيرها من المؤسسات المهنية، وكذلك الاستخدام من قبل نزلاء البنسيونات والفنادق الصغيرة ومنشآت السكنى المشابهة.

⚠️ خطر حدوث صدمة كهربائية وخطر حدوث حريق!

لا تستخدم الجهاز سوى في الأماكن الداخلية وفي درجة حرارة الغرفة، وعلى ارتفاع أقل من 2000 متر فوق مستوى سطح البحر. يجب عدم توصيل وتشغيل الجهاز إلا وفقا للبيانات المنصوص عليها في لوحة بيانات الطراز.

يحظر تشغيل الجهاز من قبل أطفال يقل عمرهم عن 8 سنوات.

هذا الجهاز يمكن أن يتم استخدامه من قبل أطفال يبلغ عمرهم 8 سنوات أو ما يزيد عن ذلك ومن قبل أشخاص ذوي قدرات بدنية أو حسية أو ذهنية محدودة أو نقص في الخبرة و/أو نقص في المعارف والمعلومات، وذلك عندما يكون جاري الإشراف عليهم أو بعد أن يكون قد تم إعطائهم إرشادات تفصيلية بشأن كيفية الاستخدام الآمن للجهاز وبعد أن يكونوا قد فهموا جيدا الأخطار المترتبة على استخدام الجهاز. يجب عدم السماح للأطفال بأن يقوموا باللعب بالجهاز. لا يسمح بإجراء أعمال تنظيف وصيانة الجهاز من قبل المستخدم من قبل أطفال بدون أن يكون جاري الإشراف عليهم عند قيامهم بذلك.

لا يستخدم إلا إذا لم يكن في التوصيلات أو الجهاز أي أضرار.

يجب إخراج قابس الجهاز من مقبس التغذية بالتيار الكهربائي بعد الانتهاء من الاستخدام في كل مرة أو في حالة حدوث خلل.

لا يسمح بإجراء أية أعمال إصلاح، مثل استبدال كبل إمداد بالكهرباء تالف، إلا من قبل خدمة العملاء التابعة لشركتنا، وذلك لتجنب تعريض أشخاص أو أشياء للخطر.

Kundendienst – Customer Service

DE Deutschland, Germany

BSH Hausgeräte Service GmbH
Zentralwerkstatt für kleine
Hausgeräte
Trautskirchener Strasse 6-8
90431 Nürnberg
Online Auftragsstatus, Filterbeutel-
Konfigurator und viele weitere
Infos unter:
www.bosch-home.com

Reparaturservice, Ersatzteile &
Zubehör, Produkt-Informationen:
Tel.: 0911 70 440 040
mailto:cp-servicecenter@
bshg.com
Wir sind an 365 Tagen rund um die Uhr
erreichbar.

AE United Arab Emirates,

الإمارات العربية المتحدة

BSH Home Appliances FZE
Round About 13,
Plot Nr MO-0532A
Jebel Ali Free Zone – Dubai
Tel.: 04 881 4401
mailto:service.uae@bshg.com
www.bosch-home.com/ae

AL Republika e Shqiperise, Albania

AERTECH SH.P.K.
Rruga Qemal Stafa
Pallati i ri perball Prokuroris se
Pergjithshme
Hyrja C Kati 10
Tirana
Tel.: 066 206 47 94
mailto:g.volina@aertech.al

AT Österreich, Austria

BSH Hausgeräte
Gesellschaft mbH
Werkskundendienst
für Hausgeräte
Quellenstrasse 2
1100 Wien
Tel.: 0810 550 511*
Fax: 01 605 75 51 212
mailto:vie-stoerungsannahme@
bshg.com
Hotline für Espresso-Geräte:
Tel.: 0810 700 400*
www.bosch-home.at

*innerhalb Österreichs zum Regionaltarif

AU Australia

BSH Home Appliances Pty. Ltd.
7-9 Arco Lane
HEATHERTON, Victoria 3202
Tel.: 1300 368 339
mailto:bshau-as@bshg.com
www.bosch-home.com.au

BA Bosna i Hercegovina, Bosnia-Herzegovina

"HIGH" d.o.o.
Gradačacka 29b
71000 Sarajevo
Info-Line: 061 100 905
Fax: 033 213 513
mailto:delicnanda@hotmail.com

BE Belgique, België, Belgium

BSH Home Appliances S.A.
Avenue du Laerbeek 74
Laarbeeklaan 74
1090 Bruxelles – Brussel
Tel.: 070 222 141
Fax: 024 757 291
mailto:bru-repairs@bshg.com
www.bosch-home.be

BG Bulgaria

BSH Domakinski Uredi
Bulgaria EOOD
115K Tsarigradsko Chausse Blvd.
European Trade Center Building,
5th floor
1784 Sofia
Tel.: 02 892 90 47
Fax: 02 878 79 72
mailto:informacia.servis-bg@
bshg.com
www.bosch.home.bg

BH Bahrain, مملكة البحرين

Khalaifat Est.
P.O. Box 5111
Manama
Tel.: 01 7400 553
mailto:service@khalaifat.com

BY Belarus, Беларусь

ООО "БСХ Бытовая техника"
тел.: 495 737 2961
mailto:mok-kdhl@bshg.com

CH Schweiz, Suisse, Svizzera, Switzerland

BSH Hausgeräte AG
Werkskundendienst für
Hausgeräte
Fahrweidstrasse 80
8954 Geroldswil
mailto:ch-info.hausgeraete@
bshg.com
Service Tel.: 0848 840 040
Service Fax: 0848 840 041
mailto:ch-reparatur@bshg.com
Ersatzteile Tel.: 0848 880 080
Ersatzteile Fax: 0848 880 081
mailto:ch-ersatzteil@bshg.com
www.bosch-home.com

CY Cyprus, Κύπρος

BSH Ikiakes Syskeves-Service
39, Arh. Makaanouri III Str.
2407 Egomi/Nikosia (Lefkosia)
Tel.: 7777 8007
Fax: 022 658 128
mailto:bsh.service.cyprus@
cytanet.com.cy

CZ Česká Republika, Czech Republic

BSH domácí spotřebiče s.r.o.
Firemní servis domácích
spotřebičů
Pekařská 10b
155 00 Praha 5
Tel.: 0251 095 546
Fax: 0251 095 549
www.bosch-home.com/cz

DK Danmark, Denmark

BSH Hvidevarer A/S
Telegrafvej 4
2750 Ballerup
Tel.: 44 89 89 85
Fax: 44 89 89 86
mailto:BSH-Service.dk@
BSHG.com
www.bosch-home.dk

EE Eesti, Estonia

SIMSON OÜ
Raua 55
10152 Tallinn
Tel.: 0627 8730
Fax: 0627 8733
mailto:teenindus@simson.ee

ES España, Spain

BSH Electrodomésticos
España S.A.
Servicio Oficial del Fabricante
Parque Empresarial PLAZA,
C/ Manfredonia, 6
50197 Zaragoza
Tel.: 902 245 255 o 976 305 713
Fax: 976 578 425
mailto:CAU-Bosch@bshg.com
www.bosch-home.es

FI Suomi, Finland

BSH Kodinkoneet Oy
Itälähdenkatu 18 A, PL 123
00201 Helsinki
Tel.: 0207 510 700
Fax: 0207 510 780
mailto:Bosch-Service-
FI@bshg.com
www.bosch-home.fi
Lankapuhelimesta 8,28 snt/puhelu
+ 7 snt/min (alv 24%)
Matkapuhelimesta 8,28 snt/puhelu
+ 17 snt/min (alv 24%)

FR France

BSH Electroménager S.A.S.
50 rue Ardoin – BP 47
93401 SAINT-OUEN cedex
Service interventions à domicile:
01 40 10 11 00

Service Consommateurs:
0 892 698 010 (0,34 € TTC/mn)
mailto:soa-bosch-conso@bshg.com
Service Pièces Détachées et
Accessoires:
0 892 698 009 (0,34 € TTC/mn)
www.bosch-home.fr

GB Great Britain

BSH Home Appliances Ltd.
Grand Union House
Old Wolverton Road
Wolverton
Milton Keynes MK12 5PT
To arrange an engineer visit, to
order spare parts and accessories
or for product advice please visit
www.bosch-home.co.uk
or call
Tel.: 0344 892 8979*

*Calls are charged at the basic rate, please
check with your telephone service provider
for exact charges

GR Greece, Ελλάδα

BSH Ikiakes Siskeves A.B.E.
Central Branch Service
17 km E.O. Athinon-Lamias &
Potamou 20
14564 Kifisia
Πανελλήνιο τηλέφωνο: 181 82
(Αστική χρέωση)
www.bosch-home.gr

HK Hong Kong, 香港

BSH Home Appliances Limited
Unit 1 & 2, 3rd Floor
North Block, Skyway House
3 Sham Mong Road
Tai Kok Tsui, Kowloon
Hong Kong
Tel.: 2565 6151
Fax: 2565 6681
mailto:bosch.hk.service@bshg.com
www.bosch-home.cn

HR Hrvatska, Croatia

BSH kućni uređaji d.o.o.
Kneza Branimira 22
10000 Zagreb
Tel.: 01 640 36 09
Fax: 01 640 36 03
mailto:informacije.servis-hr@
bshg.com
www.bosch-home.com/hr

HU Magyarország, Hungary

BSH Háztartási Készülék
Kereskedelmi Kft.
Háztartási gépek márkaszervize
Királyhágó tér 8-9
1126 Budapest
Hibabejelentés
Tel.: +361 489 5461
Fax: +361 201 8786
mailto:hibabejelentes@bsh.hu
Alkatrészrendelés
Tel.: +361 489 5463
Fax: +361 201 8786
mailto:alkatrészrendeles@bsh.hu
www.bosch-home.com/hu

IE Republic of Ireland

BSH Home Appliances Ltd.
Unit F4, Ballymount Drive
Ballymount Industrial Estate
Walkinstown
Dublin 12
Service Requests,
Spares and Accessories
Tel.: 01450 2655*
Fax: 01450 2520
www.bosch-home.co.uk
*0.03 € per minute at peak.
Off peak 0.0088 € per minute

IL Israel, ישראל

C/S/B/ Home Appliance Ltd.
1, Hamasger St.
North Industrial Park
Lod, 7129801
Tel.: 08 9777 222
Fax: 08 9777 245
mailto:csb-serv@csb-ltd.co.il
www.bosch-home.co.il

IN India, Bhārat, भारत

BSH Household Appliances
Mfg. Pvt. Ltd.
Arena House, 2nd Floor, Main Bldg,
Plot No. 103, Road No. 12, MIDC,
Andheri East
Mumbai 400 093
Toll Free 1800 266 1880
www.bosch-home.com/in

IS Iceland

Smith & Norland hf.
Noatuni 4
105 Reykjavik
Tel.: 0520 3000
Fax: 0520 3101
www.sminor.is

IT Italia, Italy

BSH Elettrodomestici S.p.A.
Via. M. Nizzoli 1
20147 Milano (MI)
Numero verde 800 829 120
mailto:info@bosch-elettrodomestici.it
www.bosch-home.com/it

KZ Kazakhstan, Қазақстан

IP Turebekov Yerzhan
Nurmanovich
Jangeldina str. 15
Shimkent 160018
Tel.: 0252 31 00 06
mailto:evrika_kz@mail.ru

LB Lebanon, لبنان

Tehehi, Hana & Co.
Boulevard Dora 4043 Beyrouth
P.O. Box 90449
Jdeideh 1202 2040
Tel.: 01 255 211
mailto:Info@Tehehi-Hana.com

LT Lietuva, Lithuania

Senuku prekybos centras UAB
Jonavos g. 62
44192 Kaunas
Tel.: 0372 12146
Fax: 0372 12165
www.senukai.lt

LU Luxembourg

BSH électroménagers S.A.
13-15 ZI Bredeweues
1259 Senningerberg
Tel.: 26349 300
Fax: 26349 315
mailto:lux-service.electromenager@
bshg.com
www.bosch-home.com/lu

LV Latvija, Latvia

General Serviss Limited
Bullu street 70c
1067 Riga
Tel.: 07 42 41 37
mailto:bt@olimpeks.lv
Elkor Serviss
Brivibas gatve 201
1039 Riga
Tel.: 067 0705 20; -36
mailto:domoservice@elkor.lv
www.servisacentrs.lv

MD Moldova

S.R.L. "Rialto-Studio"
ул. Щуцева 98
2012 Кишинев
тел./факс: 022 23 81 80
mailto:bosch-md@mail.ru

ME Crna Gora, Montenegro

Elektronika komerc
Ul. Slobode 17
84000 Bijelo Polje
Tel./Fax: 050 432 575
Mobil: 069 324 812
mailto:ekobosch.servis@
t-com.me

MK Macedonia, Македонија

GORENEC
Jane Sandanski 69 lok.3
1000 Skopje
Tel.: 022 454 600
Mobil: 070 697 463
mailto:gore nec@yahoo.com

MT Malta

Oxford House Ltd.
Notabile Road
Mriehel BKR 14
Tel.: 021 442 334
Fax: 021 488 656
www.oxfordhouse.com.mt

MV Raajjeyge Jumhooriyyaa, Maldives

Lintel Investments
Ma. Maadheli, Majeedhee Magu
Malé
Tel.: 0331 0742
mailto:mohamed.zuhuree@
lintel.com.mv

NL Nederland, Netherlands

BSH Huishoudapparaten B.V.
Taurusavenue 36
2132 LS Hoofddorp
Storingsmelding:
Tel.: 088 424 4010
Fax: 088 424 4845
mailto:bosch-contactcenter@
bshg.com

Onderdelenverkoop:
Tel.: 088 424 4010
Fax: 088 424 4801
mailto:bosch-onderdelen@bshg.com
www.bosch-home.nl

NO Norge, Norway

BSH Husholdningsapparater A/S
Grensevingen 9
0661 Oslo
Tel.: 22 66 06 00
Fax: 22 66 05 50
mailto:Bosch-Service-NO@
bshg.com
www.bosch-home.no

NZ New Zealand

BSH Home Appliances Ltd.
Unit F 2, 4 Orbit Drive
Mairangi Bay
Auckland 0632
Tel.: 09 477 0492
Fax: 09 477 2647
mailto:bshnz-cs@bshg.com
www.bosch-home.co.nz

PL Polska, Poland

BSH Sprzęt Gospodarstwa
Domowego sp. z o.o.
Al. Jerozolimskie 183
02-222 Warszawa
Centrala Serwisu
Tel.: 801 191 534
Fax: 022 572 7709
mailto:Serwis.Fabryczny@bshg.com
www.bosch-home.pl

PT Portugal

BSHP Electrodomésticos Lda.
Rua Alto do Montijo, n° 15
2790-012 Carnaxide
Tel.: 214 250 730
Fax: 214 250 701
mailto:bosch.electrodomesticos.pt@
bshg.com
www.bosch-home.pt

RO România, Romania

BSH Electrocasnice srl.
Sos. Bucuresti-Ploiesti,
nr. 19-21, sect.1
13682 Bucuresti
Tel.: 021 203 9748
Fax: 021 203 9733
mailto:service.romania@bshg.com
www.bosch-home.ro

RU Russia, Россия

ООО "БСХ Бытовая техника"
Сервис от производителя
Малая Калужская 19/1
119071 Москва
тел.: 495 737 2961
mailto:mok-kdhl@bshg.com
www.bosch-home.com

SA Kingdom Saudi Arabia,

المملكة العربية السعودية
Abdul Latif Jameel Electronics
and Airconditioning Co. Ltd.
BOSCH Service centre,
Kilo 5 Old Makkah Road
(Next to Toyota), Jamiah Dist.
P.O.Box 7997
Jeddah 21472
Tel.: 800 244 0043
mailto:kunnumalsp@alj.com
www.aljelectronics.com.sa

SE Sverige, Sweden

BSH Hushållsapparater AB
Landsvägen 32
169 29 Solna
Tel.: 0771 11 22 77 local rate
mailto:Bosch-Service-SE@
bshg.com
www.bosch-home.se

SG Singapore, 新加坡

BSH Home Appliances Pte. Ltd.
TECHPLACE I and
Mo Kio Avenue 10
Block 4012 #01-01
569628 Singapore
Tel.: 6751 5000
Fax: 6751 5005
mailto:boschsgp.service@bshg.com
www.bosch-home.com.sg

SI Slovenija, Slovenia

BSH Hišni aparati d.o.o.
Litostrjoka 48
1000 Ljubljana
Tel.: 01 583 07 01
Fax: 01 583 08 89
mailto:informacije.servis@
bshg.com
www.bosch-home.com/si

SK Slovensko, Slovakia

BSH domácí spotřebiče s.r.o.
Organizačná zložka Bratislava
Galvaniho 17/C
821 04 Bratislava
Tel.: 02 44 45 20 41
mailto:opravy@bshg.com
www.bosch-home.com/sk

TR Türkiye, Turkey

BSH Ev Aletleri Sanayi
ve Ticaret A.S.
Fatih Sultan Mehmet Mahallesi
Balkan Caddesi No: 51
34771 Ümraniye, İstanbul
Tel.: 0 216 444 6333*
Fax: 0 216 528 9188
mailto:careline.turkey@bshg.com
www.bosch-home.com/tr
*Çağrı merkezini sabit hatlardan aramanın
bedelli şehir içi ücretlendirme, Cep
telefonlarından ise kullanılan tarifeye göre
değişkenlik göstermektedir

TW Taiwan, 台灣

BSH Home Appliances Private Limited
台北市內湖區洲子街80號11樓
11F., No.80, Zhouzi St., Neihu Dist.
Taipei City 11493
Tel.: 0800 368 888
Fax: 02 2627 9788
mailto:bshztzn-service@bshg.com
我們期盼您不斷的鼓勵與指導,
任何諮詢或服務需求,
歡迎洽詢客服專線
www.bosch-home.com.tw

UA Ukraine, Україна

ТОВ "БСХ Побутова Техніка"
тел.: 044 490 2095
mailto:bsh-service.ua@bshg.com
www.bosch-home.com.ua

XK Kosovo

NTP GAMA
Rruga Mag Prishtine-Ferizaj
70000 Ferizaj
Tel.: 0290 321 434
mailto:a_service@
gama-electronics.com

XS Srbija, Serbia

BSH Kućni aparati d.o.o.
Milutina Milankovića 11^a
11070 Novi Beograd
Tel.: 011 205 23 97
Fax: 011 205 23 89
mailto:informacije.servis-sr@
bshg.com
www.bosch-home.rs

ZA South Africa

BSH Home Appliances (Pty) Ltd.
15th Road Randjespark
Private Bag X36, Randjespark
1685 Midrand – Johannesburg
Tel.: 086 002 6724
Fax: 086 617 1780
mailto:applianceserviceza@
bshg.com
www.bosch-home.com/za

Garantiebedingungen

DEUTSCHLAND (DE)

Bosch-Infoteam

(Mo-Fr: 8.00-18.00 Uhr erreichbar)

Für Produktinformationen sowie Anwendungs- und Bedienungsfragen **zu kleinen Hausgeräten**:

Tel.: 0911 70 440 040 oder unter
bosch-infoteam@bshg.com

Für dieses Gerät leisten wir Garantie gemäß nachstehenden Bedingungen:

Nur für Deutschland gültig!

1. Wir beheben unentgeltlich nach Maßgabe der folgenden Bedingungen (Nr. 2–6) Mängel am Gerät, die nachweislich auf einem Material- und/oder Herstellungsfehler beruhen, wenn sie uns unverzüglich nach Feststellung und innerhalb von 24 Monaten nach Lieferung an den Erstendabnehmer gemeldet werden. Zeigt sich der Mangel innerhalb von 6 Monaten ab Lieferung, wird vermutet, dass es sich um einen Material- oder Herstellungsfehler handelt.

2. Die Garantie erstreckt sich nicht auf leicht zerbrechliche Teile wie z. B. Glas oder Kunststoff bzw. Glühlampen.

Eine Garantiepflicht wird nicht ausgelöst durch geringfügige Abweichungen von der Soll-Beschaffenheit, die für Wert und Gebrauchstauglichkeit des Gerätes unerheblich sind, oder durch Schäden aus chemischen und elektrochemischen Einwirkungen von Wasser, sowie allgemein aus anomalen Umweltbedingungen oder sachfremden Betriebsbedingungen oder wenn das Gerät sonst mit ungeeigneten Stoffen in Berührung gekommen ist. Ebenso kann keine Garantie übernommen werden, wenn die Mängel am Gerät auf Transportschäden, die nicht von uns zu vertreten sind, nicht fachgerechte Installation und Montage, Fehlgebrauch, eine nicht haushaltsübliche Nutzung, mangelnde Pflege oder Nichtbeachtung von Bedienungs- oder Montagehinweisen zurückzuführen sind.

Der Garantieanspruch erlischt, wenn Reparaturen oder Eingriffe von Personen vorgenommen werden, die hierzu von uns nicht ermächtigt sind, oder wenn unsere Geräte mit Ersatzteilen, Ergänzungs- oder Zubehörteilen versehen werden, die keine Originalteile sind und dadurch ein Defekt verursacht wird.

3. Die Garantieleistung erfolgt in der Weise, dass mangelhafte Teile nach unserer Wahl unentgeltlich instandgesetzt oder durch einwandfreie Teile ersetzt werden.

Geräte, die zumutbar (z. B. im PKW) transportiert werden können, und für die unter Bezugnahme auf diese Garantie eine Garantieleistung beansprucht wird, sind unserer nächstgelegenen Kundendienststelle oder unserem Vertragskundendienst zu übergeben oder zuzusenden. Instandsetzungen am Aufstellungsort können nur für stationär betriebene (feststehende) Geräte verlangt werden.

Es ist jeweils der Kaufbeleg mit Kauf- und/oder Lieferdatum vorzulegen. Ersetzte Teile gehen in unser Eigentum über.

4. Sofern die Nachbesserung von uns abgelehnt wird oder fehlschlägt, wird innerhalb der oben genannten Garantiezeit auf Wunsch des Endabnehmers kostenfrei gleichwertiger Ersatz geliefert.

5. Garantieleistungen bewirken weder eine Verlängerung der Garantiefrist, noch setzen sie eine neue Garantiefrist in Lauf. Die Garantiefrist für eingebaute Ersatzteile endet mit der Garantiefrist für das ganze Gerät.

6. Weitergehende oder andere Ansprüche, insbesondere solche auf Ersatz außerhalb des Gerätes entstandener Schäden sind – soweit eine Haftung nicht zwingend gesetzlich angeordnet ist – ausgeschlossen.

Diese Garantiebedingungen gelten für in Deutschland gekaufte Geräte. Werden Geräte ins Ausland verbracht, die die technischen Voraussetzungen (z. B. Spannung, Frequenz, Gasarten, etc.) für das entsprechende Land aufweisen und die für die jeweiligen Klima- und Umweltbedingungen geeignet sind, gelten diese Garantiebedingungen auch, soweit wir in dem entsprechenden Land ein Kundendienstnetz haben. Für im Ausland gekaufte Geräte gelten die von unserer jeweils zuständigen Landesvertretung herausgegebenen Garantiebedingungen. Diese können Sie über Ihren Fachhändler, bei dem Sie das Gerät gekauft haben, oder direkt bei unserer Landesvertretung anfordern.

Beachten Sie unser weiteres Kundendienst-Angebot:

Auch nach Ablauf der Garantie stehen Ihnen unser Werkskundendienst und unsere Servicepartner zur Verfügung.

Robert Bosch Hausgeräte GmbH
Carl-Wery-Straße 34
81739 München, GERMANY

 Beratung und Reparaturauftrag bei Störungen

D 0911 70 440 040

A 0810 550 511

CH 0848 840 040

Die Kontaktdaten aller Länder finden Sie im beiliegenden Kundendienst-Verzeichnis.

Robert Bosch Hausgeräte GmbH

Carl-Wery-Straße 34

81739 München, GERMANY

www.bosch-home.com



9001074209

950506