



SIEMENS



# Washing machine

WM16W690EE

[siemens-home.com/welcome](https://siemens-home.com/welcome)

pt Máquina de lavar roupa  
Manual de utilização e de instalação

Register  
your  
product  
online

## A sua nova máquina de lavar roupa

Optou por uma máquina de lavar roupa da marca Siemens.

Por favor, consagre alguns minutos para ler este manual e conheça as vantagens da sua máquina de lavar roupa.

Para corresponder ao alto nível de qualidade da marca Siemens, todas as máquinas de lavar roupa que saem da nossa fábrica são cuidadosamente testadas relativamente ao seu funcionamento e perfeitas condições.

Para mais informações sobre os nossos produtos, acessórios, peças de substituição e serviços, visite o nosso site [www.siemens-home.com](http://www.siemens-home.com) ou consulte os nossos centros de Assistência Técnica.

Se o manual de utilização e de instalação descrever diferentes modelos, será chamado à atenção para as diferenças nos respetivos pontos.



Colocar a máquina de lavar em funcionamento apenas após ter lido este manual de utilização e de instalação!

## Regras de apresentação

### ⚠ Aviso!

Esta combinação de símbolo e palavra de sinalização faz referência a uma situação potencialmente perigosa. A não observância pode levar à morte ou causar ferimentos.

### Atenção!

Esta palavra de sinalização faz referência a uma situação potencialmente perigosa. A não observância pode levar a danos materiais e ambientais.

### Nota/dica

Notas para a utilização ideal do aparelho/informações úteis.

### 1. 2. 3./a) b) c)

Os passos a executar são apresentados através de números ou letras.

■ / -

As enumerações são apresentadas através de um quadrado ou um travessão.

# Índice

	<b>Utilização de acordo com o fim a que se destina</b> . . . . . 5
	<b>Instruções de segurança</b> . . . . . 6
	Segurança elétrica . . . . . 6
	Perigos de ferimentos . . . . . 6
	Segurança para crianças . . . . . 7
	<b>Proteção do meio ambiente</b> . . . . . 8
	Embalagem/Aparelho usado . . . . . 8
	Indicações sobre poupança . . . . . 8
	<b>O mais importante em resumo</b> . . 9
	<b>Familiarização com o aparelho</b> . . . . . 10
	Máquina de lavar roupa . . . . . 10
	Painel de comandos . . . . . 11
	Painel de indicações . . . . . 12
	<b>Roupa</b> . . . . . 14
	Preparar a roupa . . . . . 14
	Separar a roupa . . . . . 14
	<b>Detergente</b> . . . . . 15
	Seleção adequada do detergente . . 15
	Poupar energia e detergente . . . . . 15
	<b>Resumo dos programas</b> . . . . . 16
	Programas no seletor de programas . . . . . 16
	Lavagem com goma . . . . . 21
	Tingir/Descolorir . . . . . 21
	Demolhar . . . . . 21
	<b>Pré-regulações dos programas</b> 22
	Temperatura . . . . . 22
	Velocidade de centrifugação . . . . . 22
	terminado em . . . . . 22
	Regulações i-Dos . . . . . 23
	<b>Regulações de programas adicionais</b> . . . . . 24
	speedPerfect  . . . . . 24
	ecoPerfect  . . . . . 24
	pré-lavagem . . . . . 24
	enxaguar extra . . . . . 24
	menos ferro . . . . . 24
	<b>Operar o aparelho</b> . . . . . 24
	Preparar a máquina de roupa . . . . . 24
	Selecionar o programa/ Ligar o aparelho . . . . . 25
	Colocar a roupa no tambor . . . . . 25
	Dosear e deitar detergente e produto de tratamento adicional . . 26
	Alterar as pré-regulações dos programas . . . . . 26
	Selecionar regulações de programas adicionais . . . . . 27
	Iniciar o programa . . . . . 27
	Fecho de segurança para crianças . . . . . 27
	Colocar +Carga . . . . . 28
	Alterar o programa . . . . . 28
	Cancelar o programa . . . . . 28
	Fim do programa em caso paragem de lavagem . . . . . 28
	Fim do programa . . . . . 28
	Retirar a roupa e desligar o aparelho . . . . . 29
	<b>Sistema de dosagem inteligente</b> . . . . . 30
	Sistema de dosagem inteligente na gaveta do detergente . . . . . 30
	Colocar em funcionamento/ encher o depósito de dosagem . . . 30
	No uso diário . . . . . 31
	Regulações base . . . . . 32
	Dosagem manual . . . . . 33

	<b>Regulações do aparelho</b> . . . . .	<b>34</b>		<b>Dados Técnicos</b> . . . . .	<b>48</b>
	Ativar o modo de regulação . . . . .	34		<b>Instalar e ligar</b> . . . . .	<b>49</b>
	Alterar a intensidade do sinal . . . . .	34		Equipamento fornecido . . . . .	49
	Selecionar/anular a seleção do desligamento automático do aparelho . . . . .	34		Instruções de segurança . . . . .	50
	Ligar/desligar o sinal de indicação de tratamento do tambor .	34		Superfície de instalação . . . . .	50
	Terminar o modo de regulação . . . . .	34		Instalação em cima de um pedestal ou de uma palete em madeira . . . . .	50
	<b>Sensores</b> . . . . .	<b>35</b>		Colocar em cima de um pedestal com gaveta . . . . .	50
	Identificação da carga . . . . .	35		Encastrar o aparelho numa cozinha . . . . .	51
	Sistema de controlo de desequilíbrio . . . . .	35		Retirar os dispositivos de segurança para transporte . . . . .	51
	Aquasensor . . . . .	35		Mangueiras e cabos . . . . .	52
	<b>Limpeza e manutenção</b> . . . . .	<b>36</b>		Admissão de água . . . . .	53
	Estrutura da máquina/Painel de comandos . . . . .	36		Escoamento de água . . . . .	54
	Tambor . . . . .	36		Alinhamento . . . . .	55
	Descalcificação . . . . .	36		Ligação elétrica . . . . .	55
	i-Dos Gaveta do detergente e estrutura . . . . .	37		Antes da primeira lavagem . . . . .	56
	Bomba de escoamento obstruída, esvaziamento de emergência . . . . .	39		Transporte . . . . .	57
	Mangueira de escoamento entupida no sifão . . . . .	40		<b>Garantia Aqua-Stop</b> . . . . .	<b>59</b>
	Filtro de rede na admissão de água entupido . . . . .	40			
	<b>Anomalias, o que fazer?</b> . . . . .	<b>41</b>			
	Desbloqueio de emergência . . . . .	41			
	Indicações no painel de indicações . . . . .	42			
	Anomalias, o que fazer? . . . . .	43			
	<b>Assistência Técnica</b> . . . . .	<b>46</b>			
	<b>Valores de consumo</b> . . . . .	<b>47</b>			
	Consumo de energia e de água, duração do programa e humidade residual dos programas principais .	47			
	Os programas mais eficientes para tecidos de algodão . . . . .	48			



## Utilização de acordo com o fim a que se destina

- Exclusivamente para uso doméstico e em ambiente doméstico.
- A máquina de lavar roupa é adequada para lavar tecidos que podem ir à máquina e lã lavável à mão em água de lavagem.
- Para o funcionamento com água potável fria e com detergentes e produtos de tratamento adicionais correntes no mercado, que sejam adequados para a utilização em máquinas de lavar roupa.
- Respeitar as instruções do fabricante na dosagem de todos os detergentes/produtos adicionais/produtos de tratamento e produtos de limpeza.
- A máquina de lavar roupa pode ser utilizada por crianças a partir de 8 anos, pessoas com capacidades físicas, sensoriais ou mentais reduzidas e por pessoas com pouca experiência ou conhecimento mínimo, se estas **forem vigiadas** ou **tiverem sido instruídas** por uma pessoa responsável.  
As crianças não podem efetuar tarefas de limpeza e de manutenção sem vigilância.
- Mantenha crianças com menos de 3 anos afastadas da máquina de lavar roupa.
- Mantenha os animais domésticos afastados da máquina de lavar roupa.

**Antes de colocar o aparelho em funcionamento:** leia o manual de utilização e de instalação, bem como todas as restantes informações que acompanham a máquina de lavar roupa e proceda em conformidade.

Guardar os documentos para um uso futuro.

## **Instruções de segurança**

### **Segurança elétrica**

#### **Aviso**

#### **Perigo de morte!!**

No contacto com peças em tensão existe perigo de choque elétrico.

- Nunca segurar na ficha com as mãos molhadas.
- Retirar sempre o cabo elétrico puxando pela ficha e nunca pelo cabo, porque pode ficar danificado.

### **Perigos de ferimentos**

#### **Aviso**

#### **Perigo de ferimentos!!**

- No caso de levantar a máquina de lavar roupa nos componentes salientes (por exemplo, óculo), estes podem quebrar e causar ferimentos.  
Não levantar a máquina de lavar roupa nos componentes salientes.
- Subir para cima da máquina de lavar roupa pode partir o tampo e causar ferimentos.  
Não subir para cima da máquina de lavar roupa.
- Apoiar-se/colocar-se sobre o óculo aberto pode fazer cair a máquina de lavar roupa e causar ferimentos.  
Não se apoiar no óculo aberto.

- Tocar no tambor em rotação pode ferir as mãos.  
Não tocar no tambor se este ainda estiver a rodar.  
Esperar que o tambor pare de rodar.

#### **Aviso**

#### **Perigo de queimaduras! !**

Em caso de lavagem com elevadas temperaturas, podem surgir queimaduras no contacto com a água de lavagem quente, por exemplo, no escoamento da água de lavagem quente para um lavatório.

Não entrar em contacto com a água de lavagem quente.

## Segurança para crianças

### **Aviso**

#### **Perigo de morte!!**

Ao brincar junto da máquina de lavar roupa, as crianças podem correr risco de morte ou sofrer ferimentos.

- Não deixar as crianças junto da máquina de lavar roupa, sem vigilância!
- As crianças não podem brincar com a máquina de lavar roupa!

### **Aviso**

#### **Perigo de morte!!**

As crianças podem fechar-se dentro do aparelho e podem correr risco de morte.

Em caso de aparelhos em fim de vida:

- desligar a ficha da tomada.
- cortar o cabo elétrico e remover juntamente com a ficha.
- Destruir o fecho do óculo.

### **Aviso**

#### **Perigo de asfixia!!**

Ao brincar, as crianças podem enrolar-se em embalagens/ películas e componentes das embalagens ou podem enfiar estas pela cabeça e asfixiar. Manter embalagens, películas e componentes das embalagens fora do alcance das crianças.

### **Aviso**

#### **Perigo de intoxicação!!**

A ingestão de detergentes e de produtos de tratamento adicionais pode causar intoxicação.

Guardar detergentes e produtos de tratamento adicionais fora do alcance das crianças.

### **Aviso**

#### **Irritações oculares ou da pele!!**

O contacto com detergentes e produtos de tratamento adicionais pode causar irritações oculares ou da pele.

Guardar detergentes e produtos de tratamento adicionais fora do alcance das crianças.

### **Aviso**

#### **Perigo de ferimentos!!**

Na lavagem com elevadas temperaturas, o vidro do óculo aquece.

Impedir as crianças de tocar no óculo quente.



## Proteção do meio ambiente

### Embalagem/Aparelho usado



Eliminar a embalagem de forma ecológica. Este aparelho está marcado em conformidade com a Directiva 2012/19/UE relativa aos resíduos de equipamentos eléctricos e electrónicos (waste electrical and electronic equipment - WEEE). A directiva estabelece o quadro para a criação de um sistema de recolha e valorização dos equipamentos usados válido em todos os Estados Membros da União Europeia.

### Indicações sobre poupança

- Utilizar a carga máxima de roupa do respetivo programa. Resumo dos programas → *Página 16*
- Lavar a roupa com sujidade normal sem pré-lavagem.
- No caso de roupa pouco ou normalmente suja, é possível poupar energia e detergente. → *Página 15*
- A dosagem do detergente com o **sistema de dosagem inteligente** (i-Dos) ajuda a poupar no detergente e na água.
- As temperaturas seleccionáveis referem-se aos símbolos de lavagem nos tecidos. As temperaturas indicadas na máquina podem divergir, para se assegurar uma mistura perfeita de poupança de energia e resultado de lavagem.

### ■ Indicações de consumo de energia e água: → *Página 12*

As indicações informam sobre a dimensão relativa dos consumos de energia e água para os programas seleccionados.

Quanto mais lâmpadas indicadoras se acenderem, maior será o consumo correspondente.

É possível comparar os consumos dos programas ao escolher diferentes regulações de programas, para poder optar por uma regulação de programa mais económica em termos de energia ou água.

### ■ Modo de poupança de energia:

a iluminação do painel de indicações apaga-se após alguns minutos; a tecla ►|| pisca. Para ativar a iluminação, seleccionar uma tecla qualquer.

O modo de poupança de energia não será ativado se um programa estiver em curso.

- **Desligamento automático:** Se o aparelho não for operado durante algum tempo, este pode desligar-se automaticamente antes do início do programa e depois do fim do programa para poupar energia. Para ligar o aparelho, voltar a premir a tecla do interruptor principal. Ligar/desligar a função → *Página 34*

- Caso a roupa seja seca em seguida no secador de roupa, seleccionar a velocidade de centrifugação de acordo com o manual do fabricante do secador.



## O mais importante em resumo

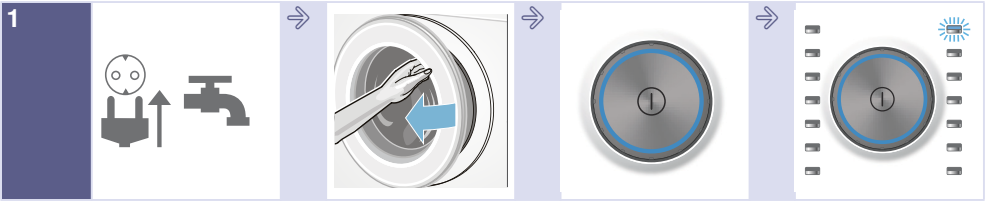

1  
Ligar a ficha à tomada. Abrir a torneira da água.

Abrir o óculo.

Para ligar, premir a tecla .

Selecionar o programa, p. ex. **algodão**.



2  
Separar a roupa.

Ter em conta a quantidade de carga máx. (consoante o modelo) no painel de indicações.

Coloque a roupa.

Feche o óculo.



3  
Alterar event. as pré-regulações do programa e/ou selecionar regulações adicionais.

Iniciar o programa.

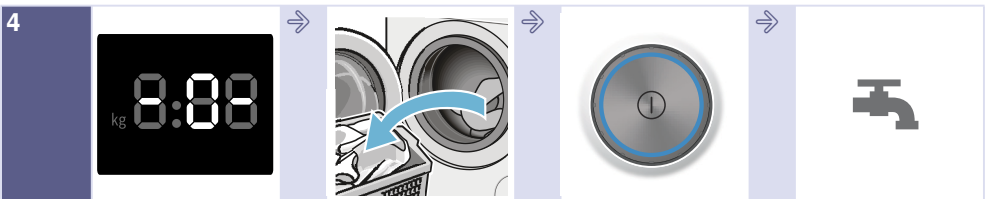

4  
Fim do programa

Abrir o óculo e retirar a roupa.

Para desligar, premir a tecla .

Fechar a torneira da água (nos modelos sem Aquastop).

## Familiarização com o aparelho

### Máquina de lavar roupa

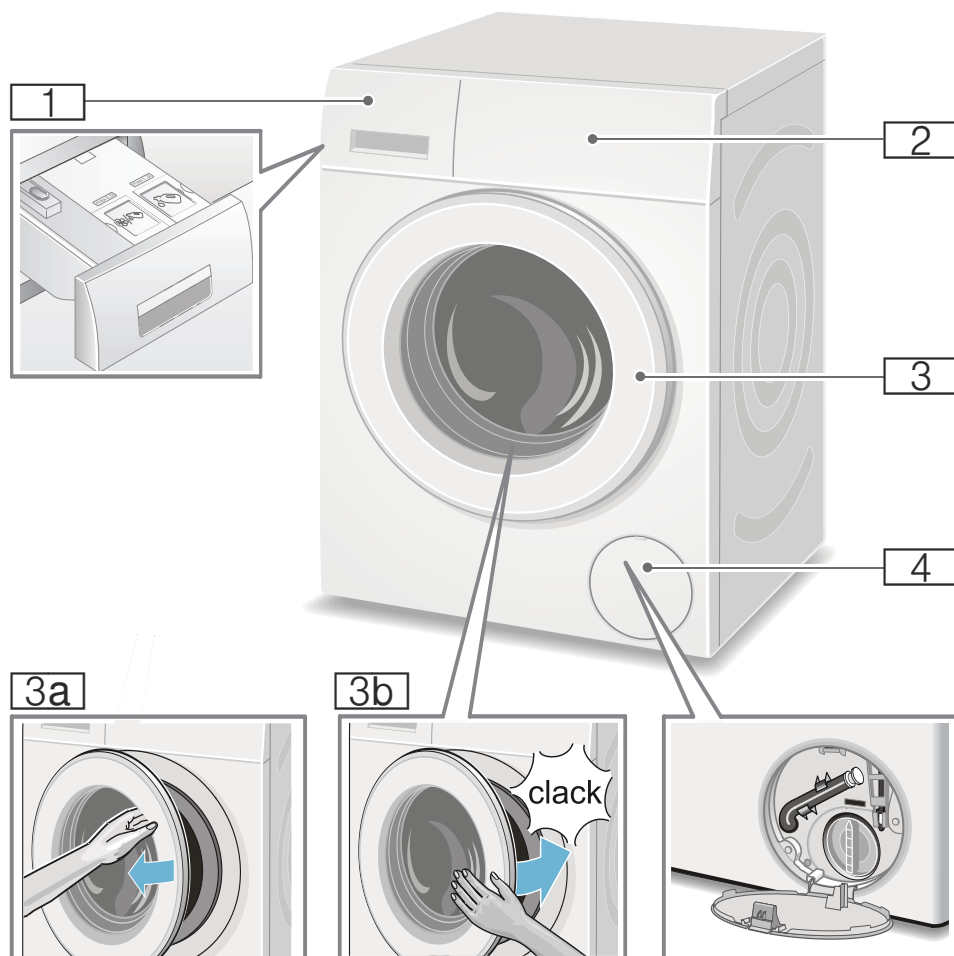

- 1** Gaveta do detergente  
→ *Página 26*
- 2** Painel de comandos e de indicações
- 3** Óculo com pega
- 3a** Abrir o óculo
- 3b** Fechar o óculo
- 4** Tampa de serviço

## Painel de comandos

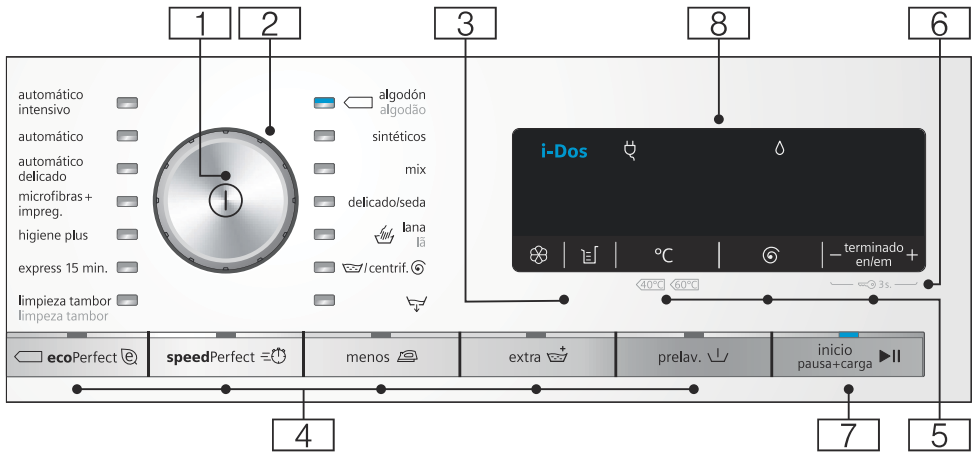

**Conselho:** Todas as teclas são extremamente sensíveis (exceto o interruptor principal); basta um ligeiro toque.

- 1** **Interruptor principal** para ligar/desligar a máquina: Prima a tecla ①.
- 2** **Seletor de programas** para seleccionar um programa: Tabela de programas → *Página 16*
- 3** Regulações **i-Dos** → *Página 30*
- 4** **Regulações de programas adicionais:** → *Página 24*
  - speedPerfect
  - ecoPerfect
  - pré-lavagem (prelav.
  - enxaguar extra (extra
  - menos ferro (menos
- 5** **Alterar as pré-regulações dos programas:** → *Página 22*
  - Temperatura (°C),
  - Velocidade de centrifugação (⊙),
  - Tempo terminado em

- 6** **Fecho de segurança para crianças** (⊔ 3s.) Ativar/desativar para evitar a alteração accidental das funções reguladas: Para tal, seleccionar simultaneamente durante aprox. 3 segundos as teclas **terminado em + e -**. → *Página 27*
- 7** **Tecla para:**
  - Iniciar um programa,
  - Interromper um programa, p. ex. colocar mais roupa → *Página 28*,
  - Cancelar um programa → *Página 28*
- 8** **Painel de indicações** para regulações e informações. → *Página 12*

## Painel de indicações

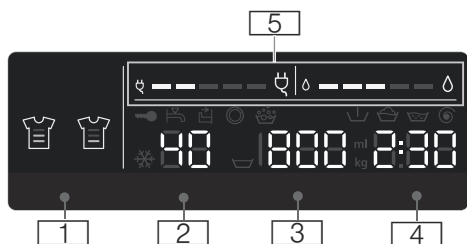

### Pré-regulações do programa:

#### 1 Regulações i-Dos

- **Detergente:**
  - ▯▯▯ para roupa pouco suja,
  - ▯▯▯ com sujidade normal,
  - ▯▯▯ muito suja → *Página 23*,
- **Amaciador:**
  - ▯▯▯ para roupa com suavidade ligeira,
  - ▯▯▯ com suavidade normal,
  - ▯▯▯ muito suave → *Página 23*,
- dosagem automática selecionada,
- ▯▯▯▯ piscam, o nível de enchimento mínimo do respetivo depósito não foi atingido, encher → *Página 30*

#### 2 Temperatura em °C

\* - 90 (\* = frio)

#### 3 Velocidade de centrifugação

- em rpm,
  - ▽, 0 - 1600\*;
  - \* velocidade máx. de centrifugação em função do programa selecionado e do modelo,
- 0 = sem centrifugação, apenas escoamento → *Página 22*,
- ▽ = paragem no enxaguamento → *Página 22*

#### 4 terminado em Tempo

p. ex. 2:30;  
Duração do programa de acordo com o programa selecionado em h:min (horas:minutos),

#### ■ Pré-seleção da hora de fim

1 - 24 h;  
Fim do programa após ...h (h=horas),

#### ■ Dosagem básica

10-200 ml → *Página 32*

#### ■ Carga recomendada

p. ex., kg 9\*;

\* em função do programa selecionado

#### 5 Indicações de consumo de energia e água: → *Página 8*





#### ■ ○ =

Indicação do consumo de água,



#### ■ □ =

Indicação do consumo de energia



**outras indicações****Avanço do programa:**

	Pré-lavagem
	Lavagem
	Enxaguamento
	Centrifugação
- 0 -	Fim do programa
	Fim do programa em caso paragem no enxaguamento
- P -	Pausa, p. ex., para colocar mais roupa



**Gaveta do detergente:**

	A gaveta do detergente foi acende
	após o início do programa: a gaveta do detergente não está completamente inserida.



**Óculo:**

	É possível abrir o óculo.
	após o início do programa: o óculo não foi fechado corretamente.

**Torneira:**

	A torneira não está aberta, não acende
	Pressão da água demasiado baixa (pode prolongar a duração do programa)

**Fecho de segurança para crianças:**→ *Página 27*

	Fecho de segurança para crianças ativado
	Fecho de segurança para crianças ativado, seletor de programas desregulado

**Deteção de espuma:**

	→ <i>Página 27</i>
acende	

**outras indicações****Indicação de falha:**E: -- → *Página 42***Regulação do sinal:**0 - 4 → *Página 34***Desligamento automático do aparelho:**On OFF → *Página 8*, → *Página 34*



## Roupa

### Preparar a roupa

#### Atenção!

#### Danificação do aparelho/Danificação dos têxteis

Corpos estranhos (por exemplo, moedas, clips, agulhas, pregos) podem danificar a roupa ou componentes da máquina de lavar roupa.

Ter em atenção as seguintes indicações na preparação da sua roupa:

- Esvaziar os bolsos.

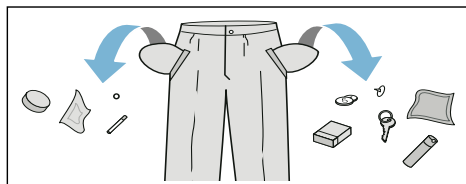

- Retirar todos os objetos metálicos (clips, etc.).
- Lavar roupa delicada (meias, sutiãs com aros etc.) dentro da rede/saco.
- Fechar os fechos de correr, abotoar as fronhas.
- Escovar a areia dos bolsos e das dobras.
- Retirar as argolas das cortinas ou juntar na rede/saco.

### Separar a roupa

Separar a roupa de acordo com as indicações do fabricante nas etiquetas:

- Tipo de tecido/fibra
- Cor

**Conselho:** A roupa pode debotar. Lavar a roupa branca e a roupa de cor separadamente. Lavar separadamente pela primeira vez a roupa de cor nova.

- Grau de sujidade  
Lavar em conjunto a roupa com o mesmo grau de sujidade. Pode encontrar alguns exemplos para o grau de sujidade em → *Página 15*
  - **ligeira:** sem pré-lavagem, eventualmente selecionar a regulação **speedPerfect** =☺
  - **normal**
  - **forte:** colocar menos quantidade de roupa, selecionar programa com pré-lavagem
  - **Nódoas:** remover/pré-tratar as nódoas enquanto ainda estão frescas. Começar por molhar com uma solução de água e sabão/sem esfregar. Lavar seguidamente as peças de roupa com o programa correspondente. Algumas nódoas difíceis/secas só conseguem ser removidas após várias lavagens.

- Símbolos nas etiquetas da roupa  
**Conselho:** Os números nos símbolos indicam a temperatura de lavagem máxima.

- ☺ adequado para o processo de lavagem normal; por exemplo, o programa Algodão
- ☺ necessário um processo de lavagem delicado; por exemplo, o programa Sintéticos
- ☺ necessário processo de lavagem particularmente delicado; por exemplo, o programa Delicado/Seda
- ☺ adequado para roupa de lavagem à mão; por exemplo, o programa ☺ Lã
- ☒ Não lavar a roupa na máquina.

## Detergente

### Seleção adequada do detergente

O símbolo de lavagem é determinante para escolher o detergente, a temperatura e o tratamento de lavagem corretos. → também [www.sartex.ch](http://www.sartex.ch)

A página da Internet [www.cleanright.eu](http://www.cleanright.eu) fornece uma multiplicidade de informações úteis sobre detergentes, produtos de tratamento adicionais e produtos de limpeza para uso doméstico.

- **Detergente completo com branqueadores óticos**  
adequado para roupa branca de linho ou algodão lavável a 100 °C  
Programa: Algodón/Algodão / Fria - máx. 90 °C
- **Detergente para roupa de cor sem branqueadores nem branqueadores óticos**  
adequado para roupa de cor de linho ou de algodão  
Programa: Algodón/Algodão / Fria - máx. 60°C
- **Detergente para roupa de cor/roupa delicada sem branqueadores óticos**  
adequado para roupa de cor de fibras de tratamento fácil, tecidos sintéticos  
Programa: Sintéticos / Fria - máx. 60°C
- **Detergente para roupa delicada**  
adequado para tecidos suaves e delicados, seda ou viscose  
Programa: Delicado/Seda / Fria - máx. 40°C
- **Detergente para lãs**  
adequado para lãs  
Programa: Lana/Lã / Fria - máx. 40°C

## Poupar energia e detergente

No caso de roupa pouco ou normalmente suja, é possível reduzir energia (reduzindo a temperatura de lavagem) e detergente.

Poupar	Grau de sujidade/Indicação
Temperatura e quantidade de detergente reduzidos segundo a recomendação de dosagem	<b>ligeira</b> Sem sujidades nem manchas perceptíveis. As peças ganharam odor corporal, p.ex.: <ul style="list-style-type: none"> <li>■ vestuário leve de verão/desportivo (usado poucas horas)</li> <li>■ T-shirts, camisas, blusas (usadas até 1 dia)</li> <li>■ Roupa de cama e toalhas de convidados (usadas 1 dia)</li> </ul>
 Temperatura conforme a etiqueta da roupa e quantidade de detergente conforme a dose recomendada para roupa muito suja	<b>normal</b> Sujidade visível/ou pequenas manchas leves detetáveis, p.ex.: <ul style="list-style-type: none"> <li>■ T-shirts, camisas, blusas (transpiradas, usadas várias vezes)</li> <li>■ Toalhas, roupa de cama (usadas até 1 semana)</li> </ul>
	<b>muito suja</b> Sujidades e/ou manchas claramente visíveis, p. ex., panos da loiça, roupa de bebé, roupa de trabalho

**Conselho:** Na dosagem de todos os detergentes/produtos adicionais/produtos de tratamento e produtos de limpeza, respeitar as instruções do fabricante e as indicações.

→ *Página 26*

## Resumo dos programas

### Programas no seletor de programas















Programa/Tipo de roupa/Indicações	Regulações
<p><b>Nome do programa</b></p> <p>Explicação breve do programa ou para que têxteis é adequado.</p>	<p>carga de roupa máx.</p> <p>Temperatura selecionável (☼= frio)</p> <p>Velocidade de centrifugação selecionável**;</p> <p>☹ = sem centr. final, 0 = sem centrifugar, só escoar</p> <p>Regulações de programas adicionais selecionáveis</p> <p>Dosagem automática selecionável para: Detergente líquido (☒)</p> <p>Amaciador (☼)</p> <p>Selecionável/desselecionável ✓, não selecionável -</p>
<p><b>algodão</b></p> <p>Tecidos fortes e resistentes a altas temperaturas em algodão ou linho</p> <p><b>Conselhos</b></p> <ul style="list-style-type: none"> <li>Com a regulação <b>ecoPerfect</b> ☹, a temperatura de lavagem é inferior à temperatura selecionada. Caso deseje que a água de lavagem atinja a temperatura selecionada, utilize o programa sem a regulação <b>ecoPerfect</b> ☹ ou com uma temperatura superior.</li> <li>Com a regulação <b>speedPerfect</b> ☼☹, adequado como programa curto para roupa pouco suja.</li> </ul>	<p>máx. 9 kg/5* kg</p> <p>☼ - 90 °C</p> <p>☹, 0 - 1600** r.p.m.</p> <p>ecoPerfect ☹, speedPerfect ☼☹, pré-lavagem (prelav. ☽), enxaguar extra (extra ☽), menos ferro (menos ☽)</p> <p>Detergente ✓, Amaciador ✓</p>
<p><b>sintéticos</b></p> <p>Tecidos de fibras sintéticas ou tecidos mistos</p>	<p>máx. 4 kg</p> <p>☼ ... 60 °C</p> <p>☹, 0 - 1200 r.p.m.</p> <p>ecoPerfect ☹, speedPerfect ☼☹, pré-lavagem (prelav. ☽), enxaguar extra (extra ☽), menos ferro (menos ☽)</p> <p>Detergente ✓, Amaciador ✓</p>
<p>* carga reduzida com o ajuste <b>speedPerfect</b> ☼☹</p> <p>** Velocidade de centrifugação máx., dependendo do modelo</p> <p>*** Programa, dependendo do modelo</p>	



Programa/Tipo de roupa/Indicações	Regulações
<b>mix</b> Carga de roupa mista composta por tecidos de algodão e de fibras sintéticas	máx. 4 kg ❄ - 40 °C ▽, 0 - 1600** r.p.m. ecoPerfect @, speedPerfect ≡⌚, pré-lavagem (prelav. ↓), enxaguar extra (extra ↕), menos ferro (menos 🧺) Detergente ✓, Amaciador ✓
<b>delicado / seda</b> Para tecidos delicados laváveis, por exemplo de seda, cetim, fibras sintéticas ou tecidos mistos (por exemplo, blusas de seda, lenços de seda) <b>Conselho:</b> . Utilizar detergente de máquina adequado para tecidos delicados ou seda.	máx. 2 kg ❄ - 40 °C ▽, 0 - 800 r.p.m. ecoPerfect @, speedPerfect ≡⌚, pré-lavagem (prelav. ↓), enxaguar extra (extra ↕), menos ferro (menos 🧺) Detergente ✓, Amaciador ✓
<b>lã</b> Tecidos de lã ou com percentagem de lã laváveis à mão ou na máquina; Programa de lavagem especialmente delicado para evitar amarrotar a roupa, pausas do programa mais longas (tecidos repousam na água de lavagem) <b>Conselhos</b> <ul style="list-style-type: none"> <li>■ A lã é de origem animal, por exemplo: angorá, alpaca, lama, ovelha.</li> <li>■ Utilizar detergentes de máquina adequados para lã.</li> </ul>	máx. 2 kg ❄ - 40 °C ▽, 0 - 800 r.p.m. - Detergente -, Amaciador ✓
<b>escoamento</b> (▽) da água de enxaguamento, por exemplo, após a função ▽ (paragem de enxaguamento = sem centrifugação final)	- - - - Detergente -, Amaciador -
* carga reduzida com o ajuste <b>speedPerfect</b> ≡⌚ ** Velocidade de centrifugação máx., dependendo do modelo *** Programa, dependendo do modelo	

Programa/Tipo de roupa/Indicações	Regulações
<b>enxaguamento / centrifugação</b> (☒/centrif. Ⓞ) Enxaguamento/centrifugação adicional com rotação selecionável <b>Conselho:</b> . A tecla <b>enxaguar extra</b> (extra ☒) está predefinida de fábrica para este programa. Para centrifugar apenas, desativar a tecla.	- - ☒, 0 - 1600** r.p.m. menos ferro (menos ☒) Detergente -, Amaciador ✓
<b>*** limpeza tambor</b> Programa para limpeza e tratamento do tambor e da cuba, por exemplo, antes da 1ª lavagem, após lavagens frequentes a baixas temperaturas (40 °C e inferiores) ou caso se gerem maus odores após um período de ausência prolongado. A lâmpada indicadora <b>limpeza tambor</b> pisca caso não utilize há muito tempo nenhum programa a 60 °C ou a temperaturas superiores.	0 kg 80, 90 °C 1200 r.p.m. - Detergente -, Amaciador -
<b>Conselhos</b> <ul style="list-style-type: none"> <li>■ Executar o programa sem roupa.</li> <li>■ Utilizar detergente convencional em pó para roupa ou detergente com branqueador. Para evitar a formação de espuma, utilizar apenas a metade da quantidade de detergente recomendada. Não utilize detergente para lãs ou roupa delicada.</li> </ul>	
<b>express 15 min.</b> Programa extra curto aprox. 15 minutos, adequado para pequenos lotes de roupa pouco suja	máx. 2 kg ✱ - 40 °C 0 - 1200 r.p.m. - Detergente ✓, Amaciador ✓
<b>*** roupa escura</b> Tecidos escuros de algodão e tecidos escuros de tratamento fácil; Lavar os tecidos do avesso.	máx. 3,5 kg ✱ - 40 °C ☒, 0 - 1200 r.p.m. ecoPerfect Ⓞ, speedPerfect ≡Ⓞ, pré-lavagem (prelav. ↓), enxaguar extra (extra ☒), menos ferro (menos ☒) Detergente ✓, Amaciador ✓
* carga reduzida com o ajuste <b>speedPerfect</b> ≡Ⓞ ** Velocidade de centrifugação máx., dependendo do modelo *** Programa, dependendo do modelo	

Programa/Tipo de roupa/Indicações	Regulações
<b>*** higiene plus</b> Tecidos resistentes de algodão ou linho <b>Conselho:</b> . Especialmente adequado para elevadas exigências de higiene ou para peles particularmente delicadas devido a uma lavagem mais longa com a temperatura definida, mais água e enxaguamento mais longo.	máx. 7 kg/5* kg ❄ - 60 °C ☒, 0 - 1600** r.p.m. ecoPerfect @, speedPerfect ≡⓪, pré-lavagem (prelav. Ⓡ), enxaguar extra (extra ☒), menos ferro (menos ☒) Detergente ✓, Amaciador ✓
<b>*** microfibras + impreg.</b> Lavagem com subsequente impregnação do vestuário impermeável e para o exterior com revestimento de membrana e tecidos hidrófugos  <ol style="list-style-type: none"> <li>1. Selecionar o programa.</li> <li>2. Dosear o detergente especial para têxteis de exterior no compartimento ↗ ↘.</li> <li>3. Selecionar a tecla ►II. O programa para antes do último ciclo de enxaguamento.</li> <li>4. Dosear a solução de impregnação (máx. 170 ml) no compartimento ↗ ↘.</li> <li>5. Selecionar a tecla ►II. Pós-tratamento da roupa de acordo com as instruções do fabricante.</li> </ol> <b>Conselhos</b> <ul style="list-style-type: none"> <li>■ Utilizar detergentes especiais adequados para a lavagem na máquina, dosagem de acordo com as instruções do fabricante.</li> <li>■ A roupa não pode ser tratada com amaciador.</li> <li>■ Antes da lavagem, limpar bem os restos do amaciador da gaveta do detergente (todos os compartimentos).</li> </ul>	máx. 1 kg ❄ - 40 °C ☒, 0 - 800 r.p.m. ecoPerfect @, speedPerfect ≡⓪, enxaguar extra (extra ☒) Detergente -, Amaciador -
<b>*** microfibras</b> Vestuário impermeável e para o exterior com revestimento de membrana e têxteis hidrófugos  <b>Conselhos</b> <ul style="list-style-type: none"> <li>■ Utilizar detergentes especiais adequados para a lavagem na máquina, dosagem de acordo com as instruções do fabricante no compartimento ↗ ↘.</li> <li>■ A roupa não pode ser tratada com amaciador.</li> <li>■ Antes da lavagem, limpar bem os restos do amaciador da gaveta do detergente (todos os compartimentos).</li> </ul>	máx. 2 kg ❄ - 40 °C ☒, 0 - 800 r.p.m. ecoPerfect @, speedPerfect ≡⓪, enxaguar extra (extra ☒) Detergente -, Amaciador -
* carga reduzida com o ajuste <b>speedPerfect</b> ≡⓪ ** Velocidade de centrifugação máx., dependendo do modelo *** Programa, dependendo do modelo	

Programa/Tipo de roupa/Indicações	Regulações
<p><b>*** sport</b></p> <p>Tecidos de microfibra para desporto e lazer</p> <p><b>Conselhos</b></p> <ul style="list-style-type: none"> <li>■ A roupa não pode ser tratada com amaciador.</li> <li>■ Antes da lavagem, limpar bem os restos do amaciador da gaveta do detergente (todos os compartimentos).</li> </ul>	<p>máx. 2 kg</p> <p>❄ - 40 °C</p> <p>☒, 0 - 800 r.p.m.</p> <p>ecoPerfect , speedPerfect ,</p> <p>pré-lavagem (prelav. ) ,</p> <p>enxaguar extra (extra ) ,</p> <p>menos ferro (menos )</p> <p>Detergente -, Amaciador -</p>
<p><b>*** nocturno</b></p> <p>Programa de lavagem particularmente silencioso para lavar à noite, adequado para têxteis de algodão, linho, fibras sintéticas ou tecidos mistos</p> <p><b>Conselhos</b></p> <ul style="list-style-type: none"> <li>■ Sinal de fim desativado,</li> <li>■ velocidade de centrifugação final reduzida tempo de lavagem predefinido e encurtado</li> </ul>	<p>máx. 4 kg</p> <p>❄ - 40 °C</p> <p>☒, 0 - 1200 r.p.m.</p> <p>ecoPerfect , speedPerfect ,</p> <p>pré-lavagem (prelav. ) ,</p> <p>enxaguar extra (extra ) ,</p> <p>menos ferro (menos )</p> <p>Detergente ✓, Amaciador ✓</p>
<p><b>*** edredon</b></p> <p>Têxteis, almofadas, edredões ou colchas laváveis à máquina com enchimento de fibras sintéticas; também adequado para enchimento de penas</p> <p><b>Conselho:</b> . Lavar separadamente peças grandes. Utilizar detergente para roupa delicada - respeitar os símbolos de lavagem. Utilizar pouco detergente.</p>	<p>máx. 2,5 kg</p> <p>❄ - 60 °C</p> <p>☒, 0 - 1200 r.p.m.</p> <p>ecoPerfect , speedPerfect ,</p> <p>enxaguar extra (extra )</p> <p>Detergente -, Amaciador -</p>
<p><b>*** automático</b></p> <p>Tecidos resistentes;</p> <p>O grau de sujidade e o tipo de tecido são determinados automaticamente, e a lavagem, bem como a dosagem inteligente são adaptadas de forma correspondente.</p>	<p>máx. 6 kg</p> <p>40 °C</p> <p>☒, 1400 r.p.m.</p> <p>-</p> <p>Detergente ✓, Amaciador ✓</p>
<p><b>*** automático delicado</b></p> <p>Tratamento delicado;</p> <p>O grau de sujidade e o tipo de tecido são determinados automaticamente, e a lavagem, bem como a dosagem inteligente são adaptadas de forma correspondente.</p>	<p>máx. 3,5 kg</p> <p>30 °C</p> <p>☒, 1000 r.p.m.</p> <p>-</p> <p>Detergente ✓, Amaciador ✓</p>
<p>* carga reduzida com o ajuste <b>speedPerfect</b> </p> <p>** Velocidade de centrifugação máx., dependendo do modelo</p> <p>*** Programa, dependendo do modelo</p>	

Programa/Tipo de roupa/Indicações	Regulações
<b>*** automático intensivo</b> Tratamento mais intensivo; O grau de sujidade e o tipo de tecido são determinados automaticamente, e a lavagem, bem como a dosagem inteligente são adaptadas de forma correspondente.	máx. 6 kg 60 °C ☰, 1400 r.p.m. - Detergente ✓, Amaciador ✓
<b>*** camisas / blusas</b> Camisas/blusas sem engomar de algodão, linho, fibras sintéticas ou tecidos mistos <b>Conselhos</b> <ul style="list-style-type: none"> <li>■ Com a regulação <b>menos ferro</b> (menos ☰), as camisas/blusas só serão ligeiramente centrifugadas, para pendurar ainda a pingar água. -&gt; Efeito de auto-alisamento</li> <li>■ Lavar camisas/blusas de seda ou de material delicado no programa <b>delicado / seda</b>.</li> </ul>	máx. 2 kg ✳ - 60 °C ☰, 0 - 800 r.p.m. ecoPerfect ☉, speedPerfect ≡☉, pré-lavagem (prelav. ☵), enxaguar extra (extra ☷+), menos ferro (menos ☰) Detergente ✓, Amaciador ✓
* carga reduzida com o ajuste <b>speedPerfect</b> ≡☉ ** Velocidade de centrifugação máx., dependendo do modelo *** Programa, dependendo do modelo	

## Lavagem com goma

**Conselho:** A roupa não deve ser tratada com amaciador.

1. Ligue o aparelho.
2. Selecionar o programa **enxaguamento**.
3. Colocar manualmente a dose de goma líquida de acordo com as instruções do fabricante no compartimento ☞ ☞ (se necessário, limpar primeiro).
4. Selecionar a tecla ►II.

## Tingir/Descolorir

Tingir apenas na dose habitual para utilizadores domésticos. O sal pode atacar o aço inoxidável! Respeitar as especificações do fabricante da tinta.

**Não** descolorir roupa na máquina de lavar!

## Demolhar

1. Ligue o aparelho.
2. Selecionar o programa **algodão 30 °C**.
3. Dosear o detergente com i-Dos ou abastecer de acordo com as instruções do fabricante no compartimento ☞ ☞.
4. Selecionar a tecla ►II. O programa é iniciado.
5. Após aprox. 10 minutos, selecionar a tecla ►II para parar o programa.
6. Após tempo de imersão desejado, selecionar de novo a tecla ►II, se quiser continuar com o programa ou se quiser mudar o programa.

### Conselhos

- Colocar roupa da mesma cor.
- Não é necessário detergente adicional, o líquido de imersão é utilizado para a lavagem.

## **P+** Pré-regulações dos programas

As pré-regulações do programa são apresentadas no painel de indicações após a seleção do programa.

As pré-regulações podem ser alteradas. Pode encontrar um resumo de todas as regulações de programa selecionáveis dependendo do programa a partir da → *Página 16*.

### Temperatura

(°C)

Consoante o avanço do programa, pode alterar a temperatura regulada antes e durante o programa.

A temperatura máxima regulável depende do programa selecionado.

### Velocidade de centrifugação

(⊙)

Antes e durante o programa é possível alterar a velocidade de centrifugação (em rotações por minuto, r.p.m.) previamente regulada, consoante o avanço do programa.

**Regulação 0** : Sem centrifugação final, a água é apenas escoada. A roupa permanece molhada dentro do tambor, p. ex. para roupa que não deva ser sujeita a centrifugação.

**Regulação ∩** : Paragem de enxaguamento = sem centrifugação final, a roupa permanece na água após o último enxaguamento.

É possível selecionar Sem centrifugação final, para impedir a formação de rugas, quando no final do programa a roupa não é retirada de imediato da máquina de lavar roupa.

Para continuar/finalizar o programa → *Página 28*

A velocidade de centrifugação máxima regulável depende do programa selecionado e do modelo.

### terminado em

**Antes do início do programa**, pode pré-selecionar o fim do programa (tempo que falta para terminar) em intervalos de hora a hora (h=hora) até, no máximo, 24 horas.

Para tal:

1. Selecione o programa. Será indicada a duração do programa selecionado, por exemplo, **2:30** (horas:minutos).
2. Premir a tecla **terminado em** as vezes necessárias até ser indicada a regulação desejada.  
**Conselho:** A tecla **terminado em +** aumenta e a tecla **terminado em -** reduz os valores de regulação.
3. Selecionar a tecla ►II. O programa é iniciado. No painel de indicações, é apresentado o número de horas selecionado, por exemplo, **8h** e iniciada a contagem decrescente até que o programa de lavagem inicie. Depois será indicada a duração do programa.

**Conselho:** A duração do programa é adaptada automaticamente ao programa em curso. Alterações das pré-regulações do programa ou das regulações do programa também podem alterar a duração do programa.

**Após o início do programa** (quando estiver selecionado um tempo terminado em e o programa de lavagem ainda não tiver iniciado), o número de horas pré-selecionado pode ser alterado da seguinte maneira:

1. Selecionar a tecla ►II.
2. Alterar o número de horas com as teclas **terminado em -** ou **+**.
3. Selecionar a tecla ►II.





**Após o início do programa**, é possível colocar ou retirar roupa. → *Página 28*

## Regulações i-Dos

A sua máquina de lavar roupa está equipada com um sistema de dosagem inteligente para detergentes líquidos e amaciadores.





A dosagem de detergente e amaciador é automática na maioria dos programas da sua máquina de lavar. → *Página 16*

Predefinição de fábrica para:

- i-Dos  :   
Detergente para roupa pouco suja
- i-Dos  :   
Amaciador para roupa normal e macia

### i-Dos para detergente





#### Intensidades de dosagem

-  forte: roupa muito suja ou com muitas nódoas
-  normal: para roupa normalmente suja
-  fraca: roupa pouco suja
-  Dosagem automática selecionada,  
Dosagem manual → *Página 33*

Antes de iniciar o programa de lavagem é possível alterar as regulações da dosagem automática de detergente. Poderá ver indicações sobre os graus de sujidade em → *Página 15*

### i-Dos para amaciador

#### Intensidades de dosagem

-  forte: roupa extremamente macia
-  normal: roupa normalmente macia
-  fraca: roupa pouco macia
-  Dosagem automática selecionada

Dependendo do avanço do programa, será ou não possível alterar as regulações da dosagem automática de amaciador.

## P+ Regulações de programas adicionais

Pode encontrar um resumo de todas as regulações adicionais seleccionáveis consoante o programa → *Página 16*.

### speedPerfect

Para lavar em menos tempo com um efeito de lavagem semelhante mas com maior consumo energético em relação do programa seleccionado sem regulação speedPerfect .

**Conselho:** Não exceder a carga máxima.  
Tabela de programas → *Página 16*

### ecoPerfect

Lavagem energeticamente otimizada através de redução da temperatura com eficiência de lavagem comparável ao programa seleccionado sem regulação ecoPerfect .

### pré-lavagem

(prelav. )

Para roupa muito suja.

#### Conselhos

- Caso esteja seleccionada a **dosagem inteligente**, o detergente é doseado automaticamente para a pré-lavagem e a lavagem principal.
- Para roupa muito suja e um programa com pré-lavagem, regra geral basta colocar uma i-Dosdosagem **média**.
- Em caso de **dosagem manual**, dividir o detergente para a pré-lavagem e a lavagem principal. Colocar o detergente para a pré-lavagem no tambor e o detergente para a lavagem principal no compartimento .

### enxaguar extra

(extra )

Ciclo de enxaguamento adicional em caso de pele particularmente sensível e/ou para zonas com água muito macia.

### menos ferro

(menos )

Reduz a formação de vincos devido a uma centrifugação especial com fase anti-vincos a seguir e velocidade de centrifugação reduzida.

**Conselho:** A humidade residual da roupa é maior.



## Operar o aparelho

### Preparar a máquina de roupa

**Conselho:** A máquina de lavar roupa **deve ser corretamente instalada e ligada**. a partir da → *Página 49*

1. Ligar a ficha à tomada.
2. Abrir a torneira da água.
3. Abrir o óculo.
4. Verificar se o tambor está completamente vazio. Eventualmente esvaziar.

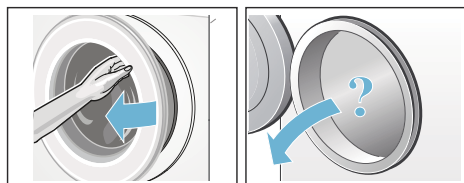



## Selecionar o programa/Ligar o aparelho

Prima a tecla ①. O aparelho está ligado.

Depois será indicado sempre o programa **algodão** pré-regulado pela fábrica.

Pode utilizar este programa ou seleccionar outro programa. É possível rodar o seletor de programas nos dois sentidos.

**Conselho:** Se o fecho de segurança para crianças estiver ativado, tem de ser desativado para poder regular um outro programa. → *Página 27*

No seletor de programas ilumina-se a lâmpada indicadora e no painel de indicações surgem as **pré-regulações do programa** selecionado:

- Temperatura,
- Velocidade de centrifugação,
- A carga máxima alternadamente com a duração do programa,
- As lâmpadas indicadoras para as regulações i-Dos, se estiver selecionada a dosagem inteligente, e
- As indicações sobre o consumo de água e energia.

Em caso de aparelhos com **iluminação interior do tambor**:

Após ter ligado o aparelho, após ter aberto e fechado o óculo, assim como após o início do programa, o tambor será iluminado. A iluminação apaga-se automaticamente.

## Colocar a roupa no tambor

### **Aviso**

#### **Perigo de morte!**

Peças de roupa pré-tratadas com produtos de limpeza contendo diluentes, por exemplo, tira-nódoas/ benzina podem, depois de serem colocadas na máquina, causar uma explosão.

Lavar bem à mão previamente as peças de roupa.

### **Conselhos**

- Misturar peças de roupa grandes e pequenas. As peças de roupa de tamanhos diferentes distribuem-se melhor durante a centrifugação. Peças de roupa do mesmo tamanho podem causar desequilíbrios.
  - Ter em atenção a carga de roupa máxima indicada. Uma carga roupa excessiva reduz o resultado de lavagem e favorece a formação de vincos.
1. Coloque no tambor as peças de roupa previamente separadas e desdobradas.
  2. Ter atenção para não entalar as peças de roupa pequenas entre o óculo e a borracha do óculo e fechar o óculo.

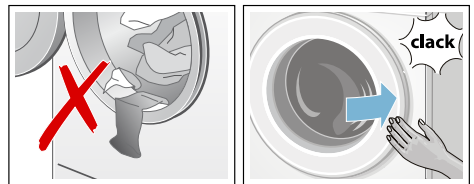

A lâmpada indicadora da tecla ► pisca e no painel de indicações continuam visíveis as regulações do programa.

## Dosar e deitar detergente e produto de tratamento adicional

A dosagem de detergente e amaciador é automática na maioria dos programas da sua máquina de lavar.

A dosagem inteligente está pré-regulada de fábrica em todos os programas autorizados.

As pré-regulações podem ser utilizadas ou alteradas. → *Página 23*

Adicionalmente à dosagem inteligente é possível, em caso de necessidade, adicionar manualmente através do compartimento ↗ ↘ produtos auxiliares de lavagem (por exemplo, anti-nódoas). → *Página 33*

Em caso de programas nos quais não é possível a dosagem inteligente ou em caso de necessidade (colocar a dosagem inteligente em ☰ (desativado)), o detergente será adicionado no compartimento ↗ ↘. → *Página 33*

## Alterar as pré-regulações dos programas

As pré-regulações para este ciclo de lavagem podem ser utilizadas ou alteradas.

Premir para esse efeito a tecla correspondente as vezes necessárias até ser indicada a regulação desejada.

**Conselho:** Se mantiver as teclas mais tempo premidas, os valores de ajuste passam automaticamente para o último valor. Selecione a tecla novamente para poder alterar outra vez os valores de regulação.

As regulações ficam ativas sem confirmação.

### Conselhos

- As regulações i-Dos são mantidas, mesmo depois de desligar a máquina de lavar roupa, até serem alteradas de novo.
- As restantes regulações de programas não são mantidas depois de desligar a máquina de lavar roupa.

Pré-regulações do programa  
→ *Página 22*

## Selecionar regulações de programas adicionais

Selecionando regulações adicionais, é possível adaptar ainda melhor o processo de lavagem aos lotes de roupa.

As regulações podem ser ativadas/desativadas ou alteradas dependendo do avanço do programa.

A lâmpada avisadora das teclas acende quando a regulação está ativa.

As regulações não são conservadas após o desligamento da máquina de lavar roupa.

Regulações de programas adicionais  
→ *Página 24*

## Iniciar o programa

Selecione a tecla ►II. A lâmpada indicadora acende-se e o programa é iniciado.

No painel de indicações, durante o programa, é indicado Termina em seguido do tempo ou, após o início do programa de lavagem, são indicados a duração do programa e os símbolos de avanço do programa.

Painel de indicações → *Página 12*

### Conselho: Detecção de espuma

Se no campo de indicações se acender adicionalmente o símbolo , a máquina de lavar roupa detetou demasiada espuma durante o programa de lavagem e, conseqüentemente, ativou automaticamente ciclos de enxaguamento adicionais para eliminar a espuma.

Diminuir a dose de detergente no próximo ciclo de lavagem.



Se desejar bloquear o programa contra alterações acidentais, selecione o fecho de segurança para crianças conforme se descreve a seguir.

## Fecho de segurança para crianças

( 3s.)

É possível proteger a máquina de lavar roupa contra alterações inadvertidas das funções reguladas. Para o efeito, ative o fecho de segurança para crianças.

Para **ativar/desativar**, selecionar durante cerca de 3 segundos as teclas **terminado em -** e **+** em simultâneo. No painel de indicações surge o símbolo .

-  acende. O fecho de segurança para crianças está ativo.
-  pisca por breves instantes: o fecho de segurança para crianças está ativo e o seletor de programas foi rodado ou foi premida uma tecla.

**Conselho:** O fecho de segurança para crianças mantém-se ativo mesmo depois de a máquina de lavar roupa ser desligada. Neste caso, desative a fecho de segurança para crianças antes da próxima seleção de programas.

## Colocar +Carga

Após o início do programa, é possível colocar ou retirar roupa.

Para esse efeito selecione a tecla ►II.

A lâmpada indicadora da tecla ►II pisca e a máquina verifica se é possível colocar mais roupa.

Quando, no painel de indicações:

- acendem **os dois** símbolos - P - e ☉, é possível colocar mais roupa.
- acende - P -, não é possível colocar mais roupa.

**Para continuar o programa, selecione a tecla ►II.** O programa continua automaticamente.

### Conselhos

- Não deixar o óculo muito tempo aberto ao colocar mais roupa – pode derramar água da roupa já molhada.
- Em caso de nível de água elevado, temperatura elevada ou tambor em rotação, o óculo fica bloqueado por razões de segurança e não é possível colocar mais roupa.
- A indicação de carga não está ativa durante a colocação.

## Alterar o programa

Em caso de programa iniciado por engano, é possível alterar o programa da seguinte maneira:

1. Selecionar a tecla ►II.
2. Selecione outro programa.
3. Selecionar a tecla ►II. O novo programa inicia desde o princípio.

## Cancelar o programa

Em caso de programas com elevada temperatura:

1. Selecionar a tecla ►II.
2. Arrefecer a roupa: selecionar **enxaguamento**.
3. Selecionar a tecla ►II.

Em caso de programas com baixa temperatura:

1. Selecionar a tecla ►II.
2. selecione **centrifugação** ou **escoamento**.
3. Selecionar a tecla ►II.

## Fim do programa em caso paragem de lavagem

No campo de indicações pisca ☐ e é indicada a velocidade de centrifugação pré-regulada e a duração restante do programa selecionado.

Para continuar com o programa:

- selecione a tecla ►II ou
- altere a velocidade de centrifugação ou coloque o seletor de programas em **escoamento** e depois selecione a tecla ►II.

## Fim do programa

No campo de indicações surgem - 0 - e ☉. A lâmpada indicadora da tecla ►II está apagada.

## Retirar a roupa e desligar o aparelho

1. Abrir o óculo e retirar a roupa.
2. Premir a tecla ①. O aparelho está desligado.
3. Fechar a torneira da água.  
**Conselho:** Não é necessário em caso de modelos Aquastop.

### Conselhos

- Não esquecer nenhuma peça de roupa no tambor. Pode encolher na próxima lavagem ou tingir.
- Remover corpos estranhos, eventualmente existentes, do tambor e da borracha do óculo – Perigo de ferrugem.
- Secar a borracha do óculo.

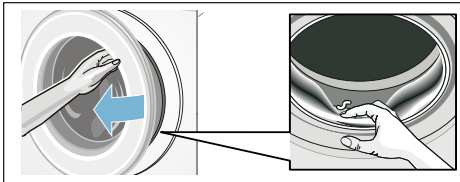

- Deixar o óculo e a gaveta do detergente abertos para que a água restante possa secar. → *Página 36*
- Esperar sempre pelo fim do programa porque o aparelho ainda pode estar bloqueado. Ligar o aparelho e esperar o desbloqueio.
- Quando o painel de indicações se apaga no fim do programa, o modo de poupança de energia está ativo. Para ativar, selecionar uma tecla qualquer.



i-DOS

## Sistema de dosagem inteligente





### Sistema de dosagem inteligente na gaveta do detergente

#### i-Dos Sistema de dosagem Inteligente

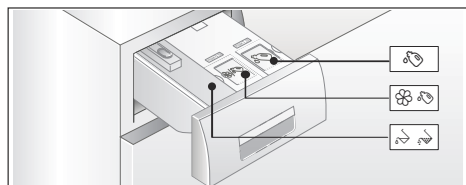
A sua máquina de lavar roupa está equipada com um sistema de dosagem inteligente para detergentes líquidos e amaciadores.

Para isso tem à sua disposição os compartimentos i-Dos  e  na gaveta do detergente.



- 1 Depósito  (1,3 l) para detergente líquido
- 2 Depósito /  (0,5 l) para amaciador
- 3 Compartimento   para dosagem manual → *Página 33*

Dependendo do programa e das regulações selecionadas serão doseadas através do depósito i-Dos as quantidades ideais de detergente/ amaciador.

### Colocar em funcionamento/ encher o depósito de dosagem

Na seleção do seu detergente e produto de tratamento observe as instruções do fabricante.



Recomendamos detergentes convencionais, universais e para roupa de cor, líquidos e em gel, para todos os têxteis laváveis na máquina, de cor, de algodão e fibras sintéticas.

#### Conselhos

- Utilizar apenas os produtos líquidos e geles cuja adição é recomendada numa gaveta do detergente pelo fabricante.
- Não misturar diferentes detergentes líquidos. Em caso de mudança de detergente líquido (tipo, fabricante, ...) esvaziar completamente e limpar o depósito de dosagem.  
→ *Página 37*
- Não utilizar produtos que contenham solventes, que sejam corrosivos ou libertem gases (por exemplo, lixívia líquida).
- Não misturar o detergente e o amaciador.
- Não utilizar nenhuns produtos sobrepostos ou muito espessos.
- Para evitar a secagem da tampa de enchimento, não deixar muito tempo aberta.

#### Encher o depósito de dosagem:

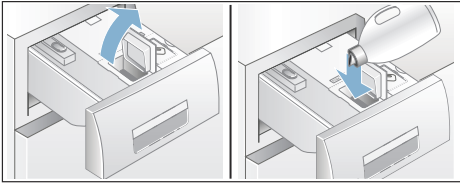

Os depósitos de dosagem na gaveta do detergente estão identificados pelas tampas correspondentes:

-  Detergente convencional, detergente universal
  -  Amaciador
1. Puxar a gaveta do detergente para fora.
  2. Abrir a tampa de enchimento.
  3. Colocar detergente/amaciador. Não ultrapassar a marcação **max**.



4. Fechar a tampa de enchimento.
5. Empurrar lenta e cuidadosamente a gaveta do detergente para dentro.

Se o aparelho estiver ligado, a gaveta do detergente completamente introduzida será indicada por:

- O indicador correspondente acende-se se estiver selecionada a dosagem inteligente i-Dos , i-Dos .
- O indicador pisca uma vez e apaga-se depois se a dosagem inteligente não estiver selecionada.
- O símbolo  apaga-se no painel de indicações.

## No uso diário

### Indicadores luminosos no painel de indicações:

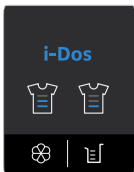



- O display **acende-se** quando estiver selecionada a dosagem inteligente para o depósito.
- O display **pisca** quando, em caso de dosagem inteligente selecionada, o nível mínimo para o depósito não for atingido.



### Selecionar/desselecionar a dosagem inteligente e adaptar a intensidade de dosagem:

A dosagem inteligente do detergente e do amaciador está selecionada de fábrica em todos os programas autorizados.

Visão geral dos programas  
→ *Página 16*

A intensidade de dosagem para detergente  está pré-regulada em fraca (roupa pouco suja) e para amaciador  em média (roupa normalmente macia) e pode ser alterada individualmente para cada programa. → *Página 23*

Além da dosagem inteligente podem, se necessário, ser adicionados manualmente no compartimento  produtos auxiliares de lavagem (por exemplo, anti-nódos). → *Página 33*

**Conselho:** A seleção (ativar/desativar), assim como a intensidade de dosagem selecionada de i-Dos  e i-Dos  ficam conforme o programa guardadas até à próxima alteração, mesmo se a máquina for desligada.

### Reabastecer detergente/amaciador:

A luz intermitente do indicador luminoso correspondente, em caso de dosagem inteligente selecionada, indica que o nível de enchimento mínimo não está atingido. O conteúdo ainda basta para aprox. 3 lavagens.

O mesmo detergente ou amaciador pode ser reabastecido em qualquer momento. Em caso de mudança do produto/fabricante recomendamos limpar primeiro os depósitos.  
→ *Página 37*

Se necessário, adaptar as dosagens básicas.

## Regulações base

### As dosagens básicas correspondem:

- **No caso de detergentes** – à recomendação do fabricante para sujidade normal e para a respetiva dureza da água.
- **No caso de amaciadores** - à recomendação do fabricante para suavidade média.

Procure as indicações na etiqueta da embalagem do detergente/amaciador ou pergunte diretamente ao fabricante.

Para determinar a dureza da água, utilize uma tira de teste ou consulte a sua companhia de fornecimento de água.

### A minha dureza da água:



Aqui um exemplo para a dosagem do detergente indicada numa etiqueta de embalagem:

Grau de sujidade → Dureza da água ↓	fraca	nor-mal	forte	muito forte
macia/média	55 ml	<b>75 ml</b>	120 ml	160 ml
dura/ muito dura	75 ml	<b>95 ml</b>	150 ml	180 ml

A dosagem básica regulada de fábrica é específica para cada região (por exemplo detergente 75 ml e amaciador 36 ml). Adapte a dosagem básica adequada ao seu detergente de acordo com a dureza da água e o amaciador para obter resultados ótimos de lavagem e enxaguamento.

## Conselhos

- Em caso de detergentes concentrados mais fortes, reduzir a dosagem.
- Se, durante a lavagem, surgir repetidamente uma forte formação de espuma, verificar a regulação da dosagem básica e a intensidade de dosagem.

Além disso, alguns detergentes líquidos podem provocar uma excessiva formação de espuma. Se a regulação da dosagem básica e da intensidade de dosagem estiver correta, recomenda-se a utilização de outro detergente líquido.



### Alterar as dosagens básicas:

1. Prima a tecla i-Dos correspondente (⏏ ou ⏏) durante aprox. 3 segundos. Surge no painel de indicações a dosagem básica pré-regulada.
2. Ajustar a dosagem básica desejada com as teclas **terminado em -** ou **+**.
3. A regulação fica ativa sem confirmação. Pode agora esperar um pouco ou selecionar uma tecla à escolha (exceto a tecla i-Dos) para voltar ao estado inicial.

**Conselho:** As regulações ficam guardadas até à próxima alteração, mesmo se a máquina for desligada.



## Dosagem manual

Em caso de programas nos quais não é possível a dosagem inteligente ou em caso de necessidade (colocar a dosagem inteligente em ) (desativado)), o detergente será adicionado no compartimento  .

Além disso pode dosear aqui adicionalmente à dosagem inteligente, produtos auxiliares de detergente, como por exemplo, anti-calcário, lixívia ou anti-nódoas.

### **Aviso**

#### **Irritações oculares/da pele!**

O detergente/produto de tratamento pode salpicar se a gaveta do detergente for aberta durante o funcionamento.

Abrir a gaveta com cuidado.

Lavar bem os olhos e a pele em caso de contacto com o detergente/produto de tratamento.

Em caso de ingestão inadvertida, consultar o médico.

### **Atenção!**

#### **Danificação do aparelho**

O produto de limpeza e o agente de pré-tratamento da roupa (por exemplo, anti-nódoas, pulverizador de pré-lavagem, ...) podem danificar as superfícies da máquina de lavar roupa por contacto.

Não colocar estes produtos em contacto com as superfícies da máquina de lavar roupa. Limpar de imediato eventuais restos de pulverização e outros resíduos/pingos com um pano húmido.



## Conselhos

- Respeitar as instruções do fabricante na dosagem de todos os detergentes/produtos auxiliares e produtos de limpeza.
- Na dosagem manual do detergente, não dosear nenhum detergente adicional através da dosagem inteligente (colocar dosagem inteligente em ) (desativado)); evita a dosagem excessiva e formação de espuma
- Diluir em água amaciadores e produtos anti-deformação que sejam espessos, para impedir entupimentos.

## Dosear e colocar detergente:

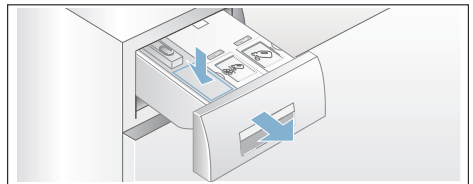
1. Puxe a gaveta do detergente para fora.



2. Dosear no compartimento   de acordo com:
  - Grau de sujidade,
  - Dureza da água (informação na sua companhia de fornecimento de água).
  - Quantidade de roupa,
  - Instruções do fabricante.
3. Feche a gaveta do detergente.



## Regulações do aparelho

É possível alterar as seguintes regulações:

- O volume dos sinais de indicação e das teclas (p. ex. no fim do programa) e/ou
- selecionar/desselecionar a função de desligar automaticamente o aparelho e/ou → *Página 8*
- ligar/desligar o sinal de indicação de tratamento do tambor (consoante o modelo) a partir de → *Página 16*

Para alterar as regulações tem de sempre de ativar primeiro o modo de regulação.

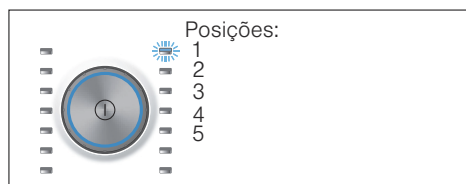

### Ativar o modo de regulação

1. Premir a tecla ①.  
O aparelho está ligado e o programa **algodão** é indicado na posição 1.
2. Prima a tecla **Temperatura** e rode simultaneamente o seletor de programas para a direita, para a posição 2. Solte a tecla.  
O modo de regulação está ativado e no painel de indicação surge o volume de som predefinido para os sinais das indicações.

Pode agora alterar as regulações:

### Alterar a intensidade do sinal

Com as teclas **terminado em +** ou **-**, pode alterar nas posições do seletor de programas:

- 2: o volume de som dos sinais de indicações e/ou
- 3: o volume de som dos sinais de teclas.



- 0 = desativado,
- 1 = baixo,
- 2 = médio,
- 3 = alto,
- 4 = muito alto

Terminar o modo de regulação ou:

### Selecionar/anular a seleção do desligamento automático do aparelho

Com a tecla **terminado em +** ou **-**, selecione no seletor de programas-posição 4 ligar (On) ou desligar (OFF) a função Desligar automaticamente.

Terminar modo de regulação ou:

### Ligar/desligar o sinal de indicação de tratamento do tambor

conforme o modelo

Com a tecla **terminado em +** ou **-**, ligue (ON) ou desligue (OFF) o sinal de indicação **limpeza tambor** no seletor de programas-posição 5.

### Terminar o modo de regulação

Para terminar e guardar as regulações, prima a tecla ①.

O aparelho está desligado. As regulações selecionadas têm efeito da próxima vez que o aparelho for ligado.



## Sensores

### Identificação da carga

Conforme o tipo de têxtil e a carga de roupa, a identificação da carga adapta o consumo da água e a duração do programa de forma ideal a cada programa.

### Sistema de controlo de desequilíbrio

O sistema automático de controlo de desequilíbrio deteta desequilíbrios e procura através de várias tentativas de centrifugação uma distribuição uniforme da roupa.

Devido a razões de segurança, a velocidade de centrifugação será reduzida em caso de distribuição desfavorável da roupa ou não haverá centrifugação.

**Conselho:** Colocar peças de roupa pequenas e grandes no tambor.  
→ *Página 25*, → *Página 43*

### Aquasensor

conforme o modelo

O Aquasensor verifica durante o enxaguamento o grau de turvação (a turvação é causada pela sujidade e pelos restos do detergente) da água de enxaguamento. Dependendo da turvação da água, serão fixados a duração e o número de ciclos de enxaguamento.



## Limpeza e manutenção



### Aviso

#### Perigo de morte!

No contacto com peças em tensão existe perigo de choque elétrico. Desligue o aparelho e retire a ficha.



### Aviso

#### Perigo de intoxicação!

Produtos de limpeza contendo solventes como, por exemplo, benzina, podem libertar vapores tóxicos. Não utilizar produtos de limpeza contendo solventes.

### Atenção!

#### Danificação do aparelho

Produtos de limpeza contendo solventes como, por exemplo, benzina, podem danificar superfícies e componentes da máquina. Não utilizar produtos de limpeza contendo solventes.

#### Para prevenir a formação de biofilme e odores incomodativos:

#### Conselhos

- Assegure uma boa ventilação no local de instalação da máquina de lavar roupa.
- Deixe o óculo e a caixa de enxaguamento ligeiramente abertos quando a máquina não estiver a ser utilizada.
- Execute ocasionalmente um programa de **algodão 60 °C**, utilizando detergente em pó.

## Estrutura da máquina/Painel de comandos

- Esfregar a estrutura e o painel de comandos com um pano macio e húmido.
- Remover de imediato restos de detergente.
- Proibida a limpeza com jato de água.

## Tambor

Utilizar produtos de limpeza sem cloro, não utilizar palha d'aço.

Em caso de formação de odores no interior da máquina de lavar roupa ou para limpar o tambor, executar o programa **limpeza tambor 90 °C** sem roupa. Para o efeito, utilizar detergente em pó.

## Descalcificação

Descalcificação desnecessária em caso de dosagem correta do detergente. Se necessário, proceder de acordo com as instruções do fabricante do produto de descalcificação. Os produtos de descalcificação adequados estão disponíveis através do nosso site ou através do nosso Assistência Técnica .  
→ *Página 46*

## i-Dos Gaveta do detergente e estrutura

### 1. Esvaziar o depósito de dosagem:

Os depósitos possuem aberturas de esvaziamento com tampões amovíveis na parte dianteira. Para esvaziar os depósitos de dosagem, retirar primeiro a pega da gaveta como indicado:

- a) Puxar a gaveta do detergente para fora.

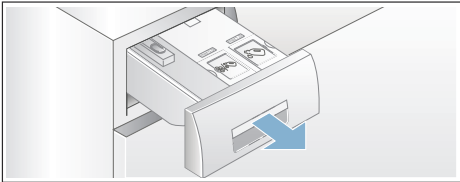

- b) Puxar ligeiramente para si a alavanca de desençaixe (A) na parte traseira da pega da gaveta (em baixo no meio) e simultaneamente puxar para cima a pega da gaveta (B) desbloqueada.

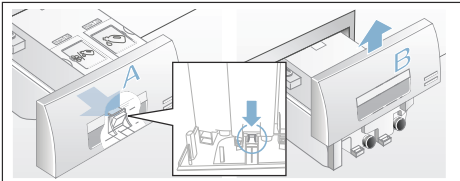

- c) Para esvaziar os depósitos de dosagem, retirar cuidadosamente o respetivo tampão de fecho e deixar correr o conteúdo para um recipiente adequado.

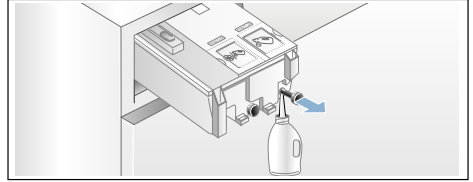

- d) Introduzir de novo o tampão de fecho até ao encosto.

### 2. Limpar o depósito de dosagem/gaveta do detergente:

Para limpar os depósitos de dosagem esvaziados, retire completamente a gaveta do detergente.

- a) Antes de retirar, esvaziar o depósito de dosagem.

**Conselho:** Colocar a pega da gaveta apenas após ter feito a limpeza.

- b) Puxar a gaveta para fora.
- c) Pressionar a alavanca de desençaixe e retirar completamente a gaveta.

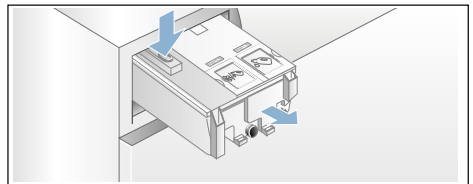

## pt Limpeza e manutenção

- d) Retirar cuidadosamente a tampa da gaveta.

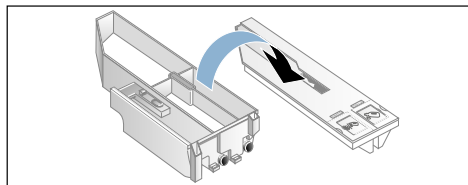

### Atenção!

A gaveta do detergente pode ser danificada!

A gaveta do detergente contém componentes elétricos. Podem ser danificados em caso de contacto com a água.

- Não lavar a tampa na máquina de lavar loiça e não mergulhar em água.

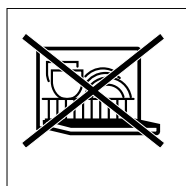

- Proteger a ficha traseira da gaveta contra água, detergente ou restos de amaciador; limpar, caso necessário, as superfícies exteriores com um pano macio e húmido. Secar antes de a introduzir.
- e) Limpar a gaveta e a tampa com um pano macio e húmido. Limpar também a superfície interior com um pano macio e húmido.

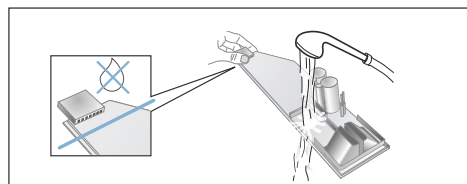

- f) Secar e voltar a colocar a gaveta e a tampa.
- g) Introduzir a tampa da gaveta de cima para baixo até que engate audivelmente.
- h) Limpar por dentro a estrutura da gaveta do detergente.
- i) Empurrar completamente a gaveta do detergente para dentro.

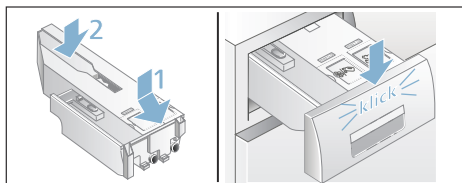

## Bomba de escoamento obstruída, esvaziamento de emergência

### **Aviso**

#### **Perigo de queimaduras!**

A água das lavagens com elevadas temperaturas fica muito quente. Tocar na água de lavagem quente pode causar queimaduras. Deixe arrefecer a água de lavagem.

1. Fechar a torneira da água para que não entre mais água que tenha de ser drenada através da bomba de escoamento.
2. Desligue o aparelho. Desligue a ficha da tomada.
3. Abrir e retirar a tampa de serviço.

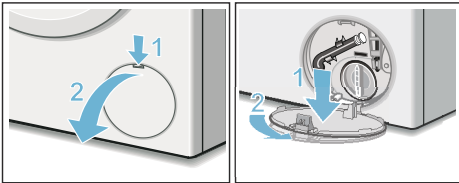

4. Retire a mangueira de esvaziamento do suporte. Retire a tampa de fecho e deixe correr a água para um recipiente adequado. Volte a colocar a tampa de fecho e coloque a mangueira de esvaziamento no suporte.

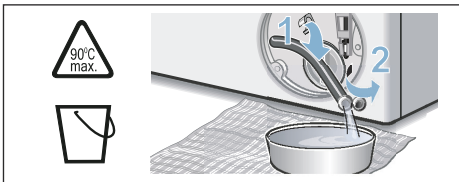

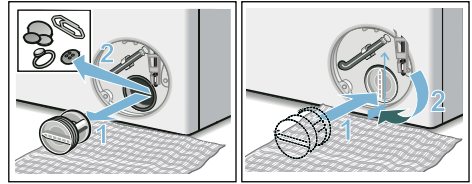

5. Desenroscar com cuidado a tampa da bomba, deixar sair a água restante. Limpar o interior, a rosca da tampa da bomba e a estrutura da bomba. A roda de pás da bomba de escoamento deve poder girar livremente. Volte a colocar e aperte a tampa da bomba. A pega deve ficar em posição vertical.

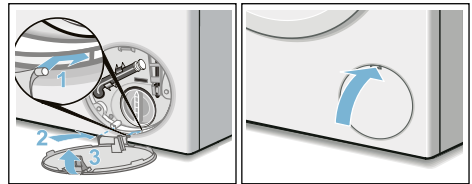

6. Colocar, encaixar e fechar a tampa de serviço.



**Conselho:** Para evitar que na próxima lavagem escorra detergente não utilizado para o esgoto: deite 1 litro de água no compartimento   e inicie o programa **escoamento**.

## Mangueira de escoamento entupida no sifão

1. Desligue o aparelho. Desligue a ficha da tomada.
2. Desapertar a braçadeira da mangueira. Retirar com cuidado a mangueira de escoamento, deixar sair a água restante.
3. Limpar a mangueira de escoamento e a manga do sifão.

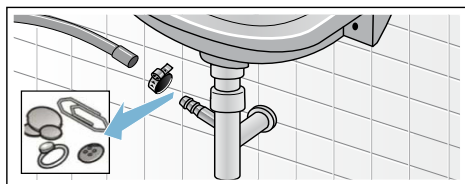

4. Voltar a colocar a mangueira de escoamento e fixar o local de ligação com a braçadeira.

## Filtro de rede na admissão de água entupido

### Retirar primeiro a pressão da água na mangueira de admissão:

1. Fechar a torneira da água.
2. Selecionar um programa qualquer (exceto Enxaguamento/Centrifugação/Escoamento).
3. Selecionar a tecla ►II. Deixar correr o programa durante cerca de 40 segundos.
4. Premir a tecla ①. O aparelho está desligado.
5. Desligue a ficha da tomada.

### A seguir, limpar os filtros:

1. Retire a mangueira da torneira da água. Limpe o filtro de rede com uma escova pequena.

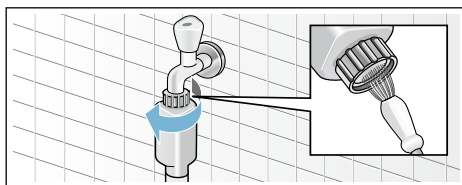

2. Nos modelos Standard e Aqua-Secure, limpar o filtro de rede na parte traseira do aparelho: Retirar a mangueira na parte traseira do aparelho, Retire o filtro de rede com um alicate e limpe.

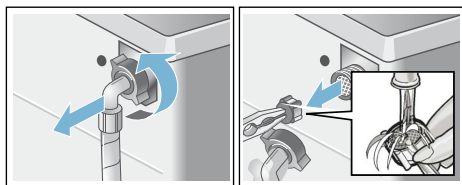

3. Ligue a mangueira e controle a respetiva estanqueidade.



## ? Anomalias, o que fazer?

### Desbloqueio de emergência

p.ex., se houver uma falha de energia

O programa continua quando a alimentação elétrica estiver restabelecida.

Se mesmo assim for necessário retirar a roupa, é possível abrir o óculo da seguinte maneira:

#### **⚠ Aviso**

#### **Perigo de queimaduras!**

Em caso de lavagem com elevadas temperaturas, podem surgir queimaduras no contacto com água de lavagem e roupa quentes. Deixar arrefecer primeiro, se necessário.

#### **⚠ Aviso**

#### **Perigo de ferimentos!**

Tocar no tambor em rotação pode causar ferimentos nas mãos. Não tocar no tambor se este ainda estiver a rodar. Esperar que o tambor pare de rodar.

### Atenção!





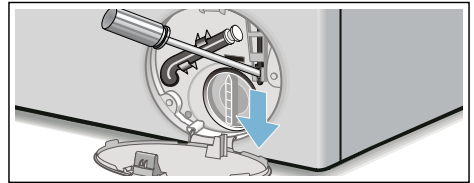

#### **Danos causados pela água**

A água derramada pode causar danos. Não abrir o óculo enquanto a água for visível no vidro.

1. Desligue o aparelho. Desligue a ficha da tomada.
2. Drenar a água de lavagem.  
→ *Página 39*
3. Puxe o bloqueio de emergência para baixo com uma ferramenta e solte.  
O óculo pode ser agora aberto.





## Indicações no painel de indicações

Display	Causa/Resolução
- P - e 	O óculo está desbloqueado. É possível colocar mais carga.
- P -	<ul style="list-style-type: none"> <li>■ Temperatura muito elevada. Esperar que a temperatura baixe.</li> <li>■ Nível da água muito elevado. Não é possível colocar mais carga. Se necessário, fechar imediatamente o óculo. Para continuar o programa, selecionar a tecla ►II.</li> </ul>
 a piscar	<ul style="list-style-type: none"> <li>■ Eventualmente, existe roupa entalada. Abrir e fechar novamente o óculo e selecionar a tecla ►II.</li> <li>■ Eventualmente fechar o óculo ou retirar roupa e fechar novamente.</li> <li>■ Eventualmente desligar e ligar de novo a aparelho; regular o programa e efetuar regulações individuais; iniciar o programa.</li> </ul>
 a piscar	A gaveta do detergente não foi completamente inserida. Fechar corretamente a gaveta.
 acende	<ul style="list-style-type: none"> <li>■ Abrir completamente a torneira da água,</li> <li>■ Mangueira de admissão está vincada/entalada,</li> <li>■ Pressão da água muito baixa. Limpar o filtro. → <i>Página 40</i></li> </ul>
E:18	<ul style="list-style-type: none"> <li>■ Bomba de escoamento entupida. Limpar a bomba de escoamento. → <i>Página 39</i></li> <li>■ Mangueira de escoamento/tubo de descarga entupido. Limpar a mangueira de escoamento no sifão. → <i>Página 40</i></li> </ul>
E:23	Água no fundo, fuga do aparelho. Fechar a torneira da água. Chamar a Assistência Técnica! → <i>Página 46</i>
	Fecho de segurança para crianças ativado; desativar. → <i>Página 27</i>
 acende	Detetada muita espuma, são ativados vários ciclos de enxaguamento. Diminuir a dose de detergente no próximo ciclo de lavagem com carga igual.
A lâmpada indicadora do programa limpeza tambor* pisca * dependendo do modelo	<p>Executar o programa <b>limpeza tambor 90 °C</b> ou um programa a 60 °C para limpeza e tratamento do tambor e da cuba.</p> <p><b>Conselhos</b></p> <ul style="list-style-type: none"> <li>■ Executar o programa sem roupa.</li> <li>■ Utilizar detergente convencional em pó para roupa ou detergente com branqueador. Para evitar a formação de espuma, utilizar apenas a metade da quantidade de detergente recomendada. Não utilize detergente para lãs ou roupa delicada.</li> <li>■ Ligar/desligar o sinal de indicação → <i>Página 34</i></li> </ul>
outras indicações	Desligar o aparelho, esperar 5 segundos e ligar novamente. Se a indicação aparecer novamente, chamar a Assistência Técnica. → <i>Página 46</i>

## Anomalias, o que fazer?

Anomalias	Causa/Resolução
Derrame de água.	<ul style="list-style-type: none"> <li>■ Fixar corretamente/substituir a mangueira de escoamento.</li> <li>■ Aperte a união roscada da mangueira de admissão.</li> </ul>
Nenhuma entrada de água. Detergente não foi adicionado.	<ul style="list-style-type: none"> <li>■ Tecla ►   não selecionada?</li> <li>■ A torneira da água não foi aberta?</li> <li>■ Eventualmente o filtro de rede está entupido? Limpar o filtro. → <i>Página 40</i></li> <li>■ Mangueira de admissão está vincada ou entalada?</li> </ul>
O compartimento doseador está vazio e o indicador de nível de enchimento não está a piscar.	<ul style="list-style-type: none"> <li>■ A tampa/ficha da gaveta está suja? Limpar a gaveta do detergente. → <i>Página 37</i></li> <li>■ A gaveta do detergente não foi corretamente inserida? → <i>Página 30</i></li> </ul>
Detergente/amaciador incorretos no compartimento doseador.	<p>Depósito de dosagem:</p> <ol style="list-style-type: none"> <li>1. Esvaziar e limpar. → <i>Página 37</i></li> <li>2. Reabastecer. → <i>Página 30</i></li> </ol>
Detergente/amaciador solidificaram nos compartimentos doseadores.	Limpar e reabastecer o compartimento doseador.
O óculo não abre.	<ul style="list-style-type: none"> <li>■ Função de segurança ativa. Anulação do programa? → <i>Página 28</i></li> <li>■ Foi selecionado ◁(paragem de enxaguamento = sem centrifugação final)? → <i>Página 28</i></li> <li>■ A abertura só é possível através do desbloqueio de emergência? → <i>Página 41</i></li> </ul>
O programa não inicia.	<ul style="list-style-type: none"> <li>■ Tecla ►   ou tempo <b>terminado em</b> selecionados?</li> <li>■ O óculo está fechado?</li> <li>■ ☹️ Fecho de segurança para crianças ativo? Desativar.</li> <li>■ 🚫 a piscar. A gaveta do detergente não está completamente inserida. Fechar corretamente a gaveta.</li> </ul>
Ligeiro estremecimento/rotação do tambor após o início do programa.	Não há problema - ao iniciar o programa de lavagem, pode ocorrer um ligeiro estremecimento/rotação do tambor devido ao teste interno do motor.
A água de lavagem não é escoada.	<ul style="list-style-type: none"> <li>■ Foi selecionado ◁(paragem de enxaguamento = sem centrifugação final)? → <i>Página 28</i></li> <li>■ Limpar a bomba de escoamento. → <i>Página 39</i></li> <li>■ Limpar o tubo de escoamento e/ou a mangueira de escoamento.</li> </ul>
A água não é visível dentro do tambor.	Não há problema - a água encontra-se abaixo do campo de visão.

Anomalias	Causa/Resolução
O resultado da centrifugação não é satisfatório. Roupa molhada/demasiado húmida.	<ul style="list-style-type: none"> <li>■ Não há problema – o sistema de controlo de desequilíbrio interrompeu a centrifugação devido à distribuição desigual da roupa. Distribuir peças de roupa pequenas e grandes dentro do tambor.</li> <li>■ Está selecionado <b>menos ferro</b> (dependendo do modelo)? → <i>Página 24</i></li> <li>■ Está selecionada uma velocidade de centrifugação demasiado baixa?</li> </ul>
Arranques repetidos na fase inicial de centrifugação.	Não há problema – o sistema de controlo de desequilíbrio está a controlar o desequilíbrio.
Duração do programa mais longa que habitualmente.	<ul style="list-style-type: none"> <li>■ Não há problema – o sistema de controlo de desequilíbrio está a controlar o desequilíbrio através da distribuição repetida da roupa.</li> <li>■ Não há problema - o sistema de controlo de espuma está ativo - é iniciado um ciclo de enxaguamento.</li> </ul>
A duração do programa altera-se durante o ciclo de lavagem.	Não há problema - o programa é otimizado para o correspondente processo de lavagem. Isso pode levar a uma alteração da duração do programa no painel de indicações.
Encontra-se água residual no compartimento  do produto de tratamento.	<ul style="list-style-type: none"> <li>■ Não há problema – a eficácia do produto de tratamento não é prejudicada.</li> </ul>
Formação de odores dentro da máquina de lavar roupa.	<p>Executar o programa <b>limpeza tambor</b> ou <b>algodão 90 °C</b> sem roupa.</p> <p>Utilizar detergente convencional em pó para roupa ou detergente com branqueador.</p> <p><b>Conselho:</b> . Para evitar a formação de espuma, utilizar apenas a metade da quantidade de detergente recomendada. Não utilize detergente para lãs ou roupa delicada.</p>
O símbolo  está iluminado no painel de indicações. Eventualmente, sai espuma da gaveta do detergente.	<p>Foi utilizado detergente em excesso?</p> <p>Misturar uma colher de sopa de amaciador com 1/2 litro de água e colocar a mistura no compartimento  (exceto para tecidos para o exterior, desportivos e com penas!).</p> <p>Diminuir a dose de detergente no próximo ciclo de lavagem.</p>
Espuma forte e repetida.	<ul style="list-style-type: none"> <li>■ Verificar a regulação da dosagem básica e a intensidade de dosagem.</li> <li>■ Eventualmente utilizar outro detergente líquido.</li> </ul>
Detergente/amaciador pinga da manga e acumula-se na janela ou na dobra da manga.	Demasiado detergente/amaciador nos compartimentos doseadores. Respeitar a marcação <b>max</b> dos compartimentos doseadores.
Forte formação de ruído, vibrações e «deslocamento» durante a centrifugação.	<ul style="list-style-type: none"> <li>■ Aparelho bem alinhado? Alinhar o aparelho. → <i>Página 55</i></li> <li>■ Pés da máquina bem fixos? Fixar os pés da máquina. → <i>Página 55</i></li> <li>■ Os dispositivos de segurança para transporte foram retirados? Retire os dispositivos de segurança para transporte. → <i>Página 51</i></li> </ul>

Anomalias	Causa/Resolução
O painel de indicações/os indicadores luminosos não funcionam durante a operação.	<ul style="list-style-type: none"> <li>■ Corte de energia?</li> <li>■ O disjuntor disparou? Ligar o disjuntor/substituir os fusíveis.</li> <li>■ Se a anomalia se repetir, chamar a Assistência Técnica.</li> </ul>
Resíduos de detergente na roupa.	<ul style="list-style-type: none"> <li>■ Por vezes, os detergentes sem fosfatos contêm resíduos insolúveis na água.</li> <li>■ Selecionar <b>enxaguamento</b> ou escovar a roupa depois da lavagem.</li> </ul>
No modo Pausa, surge - P - no painel de indicações.	<ul style="list-style-type: none"> <li>■ Nível da água muito elevado. Não é possível colocar mais carga. Se necessário, fechar imediatamente o óculo.</li> <li>■ Para continuar o programa, selecionar a tecla ►II.</li> </ul>
No modo Pausa, surge - P - e © no painel de indicações.	O óculo está desbloqueado. É possível colocar mais carga.
Se não for possível eliminar uma anomalia (após ligar/desligar) ou se for necessária uma reparação:	
<ul style="list-style-type: none"> <li>■ Desligar o aparelho e retirar a ficha da tomada.</li> <li>■ Fechar a torneira da água e chamar a Assistência Técnica.</li> </ul>	



## Assistência Técnica

Se não for possível eliminar a anomalia, consulte a nossa Assistência Técnica.

→ Contracapa

Nós encontramos sempre uma solução adequada, também para evitar deslocações inúteis de técnicos.

Por favor, indicar à Assistência Técnica o número do produto (E-Nr.) e o número de série (FD) do aparelho.

E-Nr. _____	FD _____
-------------	----------

N.º E      Número do produto

FD        Número de série

Estas indicações encontram-se,  
\*dependendo do modelo:

No óculo da parte interior\*/na tampa de serviço aberta\* e na parte traseira do aparelho.

**Tenha confiança na competência do fabricante.**

Consulte-nos. Assim, tem a certeza que a reparação é efetuada por técnicos formados e com peças de substituição originais.



## Valores de consumo

### Consumo de energia e de água, duração do programa e humidade residual dos programas principais

(Valores aproximados)

Programa	Carga	Consumo de energia*	Consumo de água*	Duração do programa*
algodão 20 °C	9 kg	0,25 kWh	90 l	2 ¾ h
algodão 40 °C	9 kg	1,10 kWh	90 l	3 h
algodão 60 °C	9 kg	1,06 kWh	90 l	2 ¾ h
algodão 90 °C	9 kg	2,14 kWh	100 l	2 ¾ h
sintéticos 40 °C	4 kg	0,70 kWh	61 l	2 h
mix 40 °C	4 kg	0,60 kWh	45 l	1 ¼ h
delicado / seda 30 °C	2 kg	0,19 kWh	37 l	¾ h
lã 30 °C	2 kg	0,19 kWh	40 l	¾ h









Programa	Valores aproximados de humidade residual**			
	WM16... máx. 1600 r.p.m.	WM14... máx. 1400 r.p.m.	WM12... máx. 1200 r.p.m.	WM10... máx. 1000 r.p.m.
algodão	44 %	48 %	53 %	62 %
sintéticos	40 %	40 %	40 %	40 %
delicado / seda	30 %	30 %	30 %	30 %
lã	45 %	45 %	45 %	45 %

\* Os valores divergem dos valores indicados conforme a pressão, a dureza e a temperatura de admissão da água, a temperatura ambiente, o tipo, a quantidade e o grau de sujidade da roupa, o detergente utilizado, as oscilações na tensão elétrica e as funções adicionais selecionadas.

\*\* Valores de humidade residual com base no limite de rotações de centrifugação e na carga máxima dependentes do programa.

## Os programas mais eficientes para tecidos de algodão

Os seguintes programas (programas standard, identificados com ) são adequados para a limpeza de tecidos de algodão com sujidade normal e os mais eficientes do ponto de vista do consumo combinado de energia e de água.

Programas standard para algodão segundo o Regulamento (UE) n.º 1015/2010		
Programa + Temperatura + Tecla	Carga	Duração aproximada do programa
 algodão +  + ecoPerfect 	9 kg	4 ¾ h
 algodão +  + ecoPerfect 	4,5 kg	4 ½ h
 algodão +  + ecoPerfect 	4,5 kg	4 ½ h

Regulação do programa para testes e a rotulagem energética de acordo com a Diretiva 2010/30/UE com água fria (15 °C).  
A indicação sobre a temperatura do programa segue a temperatura estabelecida na etiqueta da roupa dos tecidos. Por razões de poupança energética, a temperatura de lavagem real pode ser diferente da temperatura do programa indicada.

## Dados Técnicos

### Dimensões:

850 x 600 x 590 mm

(Altura x largura x profundidade)

### Peso:

70 - 85 kg (dependendo do modelo)

### Alimentação elétrica:

Tensão elétrica 220 - 240 V, 50Hz

Corrente nominal 10 A

Potência nominal 1900 - 2300 W

### Pressão da água:

100 - 1000 kPa (1 - 10 bar)

### Potência consumida no modo

#### desligado:

0,12 W

### Potência consumida no modo não

#### desligado:

0,43 W



## Instalar e ligar

### Equipamento fornecido

**Conselho:** Verificar se a máquina ficou danificada no transporte. Jamais colocar em funcionamento uma máquina danificada. Em caso de reclamações, contactar o comerciante a quem comprou o aparelho ou a nossa Assistência Técnica.

→ *Página 46*

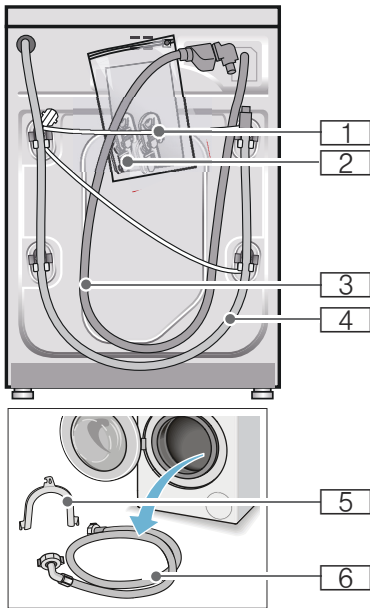

- 1 Cabo elétrico
  - 2 Bolsa:
    - Manual de utilização e de instalação
    - Índice de Assistência Técnica\*
    - Garantia\*
    - Tampas para as aberturas depois da remoção dos dispositivos de segurança de transporte
    - Adaptador com anel de vedação de 21 mm = 1/2" para 26,4 mm = 3/4" \*
  - 3 Mangueira de admissão de água dos modelos com Aquastop
  - 4 Mangueira de escoamento de água
  - 5 Cotovelo para fixação da mangueira de escoamento de água\*
  - 6 Mangueira de admissão de água dos modelos Standard/Aqua-Secure
- \* conforme o modelo

**Adicionalmente** precisa de uma braçadeira Ø 24 - 40 mm (comércio da especialidade) para ligar a mangueira de admissão de água a um sifão.

### Ferramentas úteis

- Nível de bolha de ar para alinhar
- Chave de fendas com:
  - Abertura da chave 13 para soltar os dispositivos de segurança para transporte e
  - Abertura da chave 17 para alinhar os pés do aparelho

## Instruções de segurança



### **Aviso**

#### **Perigo de ferimentos!!**

- A máquina de lavar roupa é muito pesada. Elevar/transportar a máquina com cuidado.
- No caso de levantar a máquina de lavar roupa nos componentes salientes (por exemplo, óculo), estes podem quebrar e causar ferimentos. Não levantar a máquina de lavar roupa nos componentes salientes.
- Uma colocação incorreta das mangueiras e dos cabos elétricos provoca perigo de tropeçamento e de ferimentos. Colocar as mangueiras e os cabos de modo a excluir perigo de tropeçamento.

### **Atenção!**

#### **Danificação do aparelho**

As mangueiras geladas podem fissurar/rebentar.

Não instalar a máquina de lavar roupa em locais com perigo de gelo e/ou ao ar livre.

### **Atenção!**

#### **Danos provocados pela água**

As peças de ligação da mangueira de admissão de água e da mangueira de escoamento de água estão sob grande pressão. Para evitar fugas ou danos causados por água, respeitar obrigatoriamente as instruções deste capítulo.

### **Conselhos**

- Além das indicações aqui mencionadas, também podem ser válidos regulamentos específicos da respetiva companhia das águas e da eletricidade.
- Em caso de dúvida, pedir a um técnico especializado para efetuar a ligação.

## Superfície de instalação

**Conselho:** O equilíbrio é importante, para que a máquina de lavar roupa não se desloque!

- A superfície de instalação deve ser sólida e plana.
- Não são adequados fundos/pavimentos moles.

## Instalação em cima de um pedestal ou de uma palete em madeira

### **Atenção!**

#### **Danificação do aparelho**

Na centrifugação, a máquina de lavar roupa pode deslocar-se e cair do pedestal.

Fixar completamente os pés do aparelho da máquina de lavar roupa com ligadores de fixação.

Ref.<sup>a</sup> WMZ 2200, WX 9756, CZ 110600, Z 7080X0

**Conselho:** Quando colocada sobre uma palete em madeira, instalar a máquina:

- de preferência numa esquina,
- sobre uma placa de madeira impermeabilizada (com 30 mm de espessura mínima) aparafusada ao chão.

## Colocar em cima de um pedestal com gaveta

Pedestal n.º de encomenda:  
WMZ 20490, WZ 20490, WZ 20510, WZ 20520

## Encastrar o aparelho numa cozinha

### **Aviso** **Perigo de morte!!**

No contacto com peças em tensão existe perigo de choque elétrico. Não retirar o tampo do aparelho.

### Conselhos

- É necessária uma largura de nicho de 60 cm.
- Instalar a máquina de lavar roupa apenas por baixo de um tampo corrido e bem fixado aos armários vizinhos.

## Retirar os dispositivos de segurança para transporte

### Atenção! Danificação do aparelho

- A máquina está protegida com dispositivos de segurança para transporte. Os dispositivos de segurança para transporte não removidos podem danificar a máquina de lavar roupa, por exemplo o tambor, durante o funcionamento. Remover obrigatoriamente e guardar os 4 dispositivos de segurança para transporte antes da primeira utilização.
- Para evitar danos de transporte, é obrigatório montar novamente os dispositivos de segurança para transporte antes de cada transporte.

**Conselho:** Guarde os parafusos e as mangas.

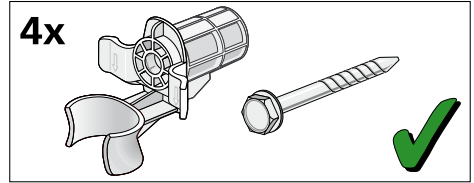

1. Retirar as mangueiras dos suportes.

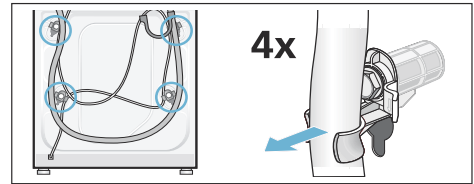

2. Desaperte todos os 4 parafusos dos dispositivos de segurança para transporte e retire-os. Retire as mangas. Retire o cabo elétrico dos suportes.

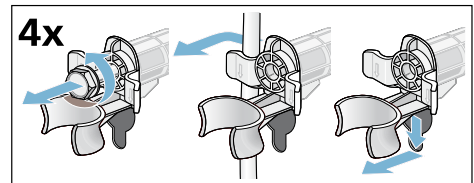

3. Colocar as tampas. Bloquear bem as coberturas, pressionando nos ganchos de encaixe.

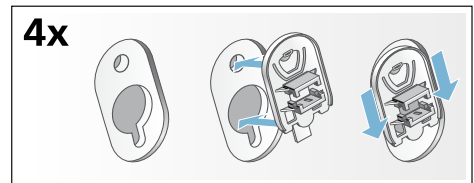

## Mangueiras e cabos

### ■ Ligação à esquerda

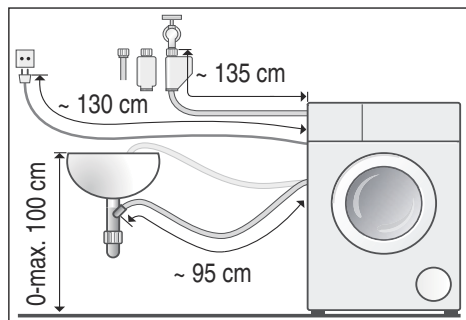

### ■ Ligação à direita

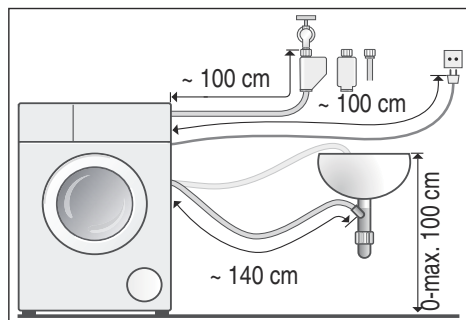

**Conselho:** Podem ser adquiridas no comércio especializado/Assistência Técnica:

- uma extensão para a mangueira de admissão de Aquastop ou de água fria (aprox. 2,50 m); ref.<sup>a</sup> WMZ2380, WZ10130, CZ 11350, Z 7070X0
- uma mangueira de admissão mais comprida (aprox. 2,20 m) para o modelo standard; número de peça individual para o serviço de apoio ao cliente: 00353925

## Admissão de água



### **Aviso** **Perigo de morte!**

No contacto com peças em tensão existe perigo de choque elétrico. Não mergulhar a válvula de segurança Aquastop em água (contém uma válvula elétrica).

### Conselhos

- Operar a máquina de lavar roupa apenas com água potável fria.
- Não ligar a máquina à torneira misturadora de um termoacumulador sem pressão.
- Utilizar apenas a mangueira de admissão fornecida ou comprada num comércio especializado autorizado, não utilizar nenhuma mangueira usada.
- Não vinque nem entale a mangueira de admissão da água.
- Não altere (cortar, separar) a mangueira de admissão da água (a resistência já não é garantida).
- Apertar as uniões roscadas à mão. Apertar demasiado com uma ferramenta (alicate) pode danificar as roscas.
- Ao efetuar a ligação à torneira da água de 21 mm = 1/2", montar primeiro um adaptador\* anel de junta de 21 mm = 1/2" para 26,4 mm = 3/4".

\* fornecido dependendo do modelo

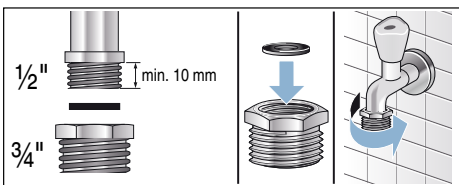

### **Pressão ideal da água da rede** **mínima** 100 kPa (1 bar)

**máxima** 1000 kPa (10 bar)

Débito mínimo de 8 l/min com a torneira da água aberta.

Em caso de pressão da água mais elevada, montar uma válvula redutora de pressão a montante.

### Ligação

Ligue a mangueira de admissão de água à torneira (3/4" = 26,4 mm) e ao aparelho (nos modelos com Aquastop não é necessário, instalação fixa):

- Modelo: **Standard**

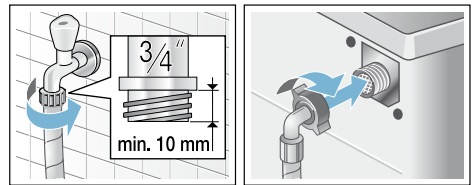

- Modelo: **Aqua-Secure**

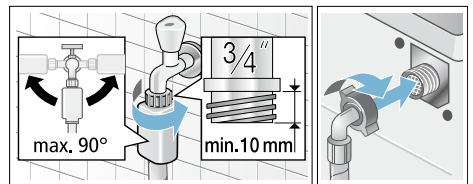

- Modelo: **Aqua-Stop**

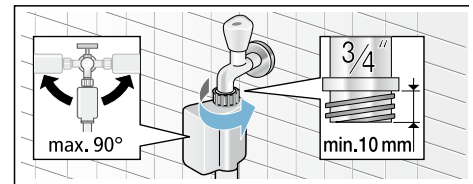

**Conselho:** Abrir com cuidado a torneira da água e verificar a estanqueidade dos pontos de ligação. A união roscada está sob pressão do sistema de abastecimento de água.

## Escoamento de água

### **Aviso**

#### **Perigo de queimaduras!**

Em caso de lavagem com elevadas temperaturas, podem surgir queimaduras no contacto com a água de lavagem quente, por exemplo, no escoamento da água de lavagem quente para um lavatório. Não toque na água de lavagem quente.

### **Atenção!**

#### **Danos provocados pela água**

Se, devido à elevada pressão da água no escoamento, a mangueira de escoamento escorregar do lavatório ou do ponto de ligação, a água derramada pode causar danos. Proteger a mangueira de escoamento contra escorregamento.

### **Atenção!**

#### **Danificação do aparelho/Danificação dos têxteis**

Se a extremidade da mangueira de escoamento for mergulhada na água escoada, a água pode ser reaspirada para o aparelho e danificar o aparelho/ os têxteis.

Ter em atenção:

- a tampa do ralo não pode bloquear o escoamento do lavatório.
- a extremidade da mangueira de escoamento não pode mergulhar na água escoada.
- a água deve escoar suficientemente rápido.

**Conselho:** Não vincar ou esticar a mangueira de escoamento da água.

## Ligação

### ■ **Escoamento para um lavatório**

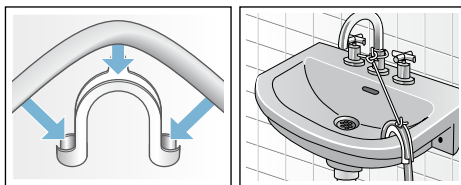

### ■ **Escoamento para um sifão**

O ponto de ligação deve ser protegido com uma braçadeira, Ø 24–40 mm (comércio especializado).

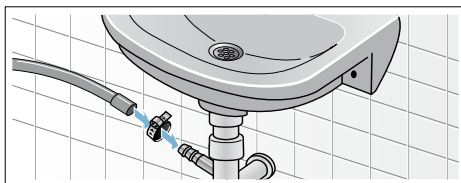

### ■ **Escoamento para um tubo de plástico com manga de borracha ou para o esgoto**

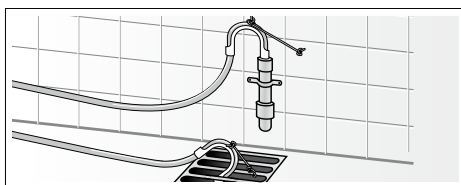

## Alinhamento

Alinhar o aparelho com a ajuda de um nível de bolha de ar.

Uma forte formação de ruído, vibrações e "deslocamentos" podem ser consequências de um alinhamento incorreto!

1. Desapertar as contraporcas com uma chave de fendas SW17 no sentido dos ponteiros do relógio.
2. Verificar o alinhamento da máquina de lavar roupa com um nível de bolha de ar, caso necessário, corrigir. Alterar a altura girando os pés do aparelho.  
Todos os quatro pés do aparelho devem estar bem fixados no chão.
3. Apertar à mão as contraporcas dos pés do aparelho com uma chave de fendas SW17, contra a caixa. Neste caso, fixar o pé e não regular em altura.

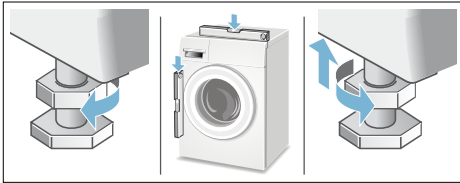

## Ligação elétrica

### **Aviso** **Perigo de morte!**

No contacto com peças em tensão existe perigo de choque elétrico.

- Nunca segurar na ficha com as mãos molhadas.
- Retirar sempre o cabo elétrico puxando pela ficha e nunca pelo cabo, porque pode ficar danificado.
- Nunca retirar a ficha durante o funcionamento.

Respeitar as seguintes indicações:

## Conselhos

- A tensão elétrica e a indicação da tensão na máquina de lavar roupa (placa do aparelho) devem corresponder.  
A potência de ligação e o disjuntor necessário devem estar indicados na placa do aparelho.
- A ligação da máquina de lavar roupa só pode ser efetuada através de tomadas de corrente alternada com contacto de segurança corretamente instaladas.
- A ficha e a tomada são compatíveis.
- A secção transversal do cabo é suficiente.
- A ligação à terra é efetuada corretamente.
- A mudança do cabo elétrico (caso necessário) só é efetuada por um electricista. O cabo elétrico de substituição pode ser adquirido na Assistência Técnica.
- Não são utilizadas fichas múltiplas/acoplamentos múltiplos e extensões.
- Na utilização de um disjuntor de corrente de fuga é utilizado apenas um tipo com este sinal .  
Só este sinal garante o cumprimento das normas atualmente em vigor.
- O acesso à ficha é fácil.
- O cabo de alimentação não pode ser dobrado, esmagado, modificado ou cortado.
- O cabo de alimentação não pode entrar em contacto com fontes de calor.



## Antes da primeira lavagem

Antes de sair da fábrica, a máquina de lavar roupa foi minuciosamente testada. Para eliminar possíveis restos de água de ensaio, lavar a primeira vez **sem** roupa.





### Conselhos

- A máquina de lavar roupa **deve ser corretamente instalada e ligada**, a partir da → *Página 49*
- Jamais colocar em funcionamento uma máquina danificada. Contacte a Assistência Técnica.

### Trabalhos preparativos:

1. Verificar a máquina.
2. Encher os depósitos de dosagem  e  → *Página 30*
3. Eliminar a película de proteção do painel de comando.
4. Ligar a ficha à tomada.
5. Abrir a torneira da água.

### Executar o programa sem roupa.

1. Ligue o aparelho.
2. Fechar o óculo (não colocar nenhuma roupa!).
3. Regule o programa **limpeza tambor 90 °C**.
4. Abra a gaveta do detergente.
5. Encher aprox. 1 litro de água no compartimento  .
6. Deitar o detergente convencional no compartimento  .

**Conselho:** Para evitar a formação de espuma, utilizar apenas a metade da quantidade de detergente recomendada. Não utilize detergente para lãs ou roupa delicada.

7. Feche a gaveta do detergente.
8. Selecionar a tecla ►II.
9. No fim do programa, desligue o aparelho.

**A sua máquina de lavar roupa está agora operacional.**



## Transporte

p.ex., em caso de mudança de casa

### Atenção!

#### Perigo de danos devido a detergente/amaciador que se derrama dos depósitos de dosagem

O detergente/amaciador que se derrama pode comprometer o funcionamento do aparelho e provocar, por exemplo, danos eletrônicos. Antes do transporte do aparelho, esvaziar os depósitos de dosagem.

#### Trabalhos preparativos:

1. Fechar a torneira da água.
2. Eliminar a pressão de água na mangueira de admissão:  
→ *Página 40*; Limpar e esperar - o filtro da admissão de água entope
3. Desligar a máquina de lavar roupa da rede elétrica.
4. escoar a água restante: → *Página 39*; Limpar e esperar - a bomba de escoamento entope, esvaziamento de emergência
5. Desmontar as mangueiras.
6. Esvaziar o depósito de dosagem.  
→ *Página 37*

#### Montar os dispositivos de segurança para transporte:

1. Retire as tampas e guarde-as. Utilize, eventualmente, uma chave de fendas.

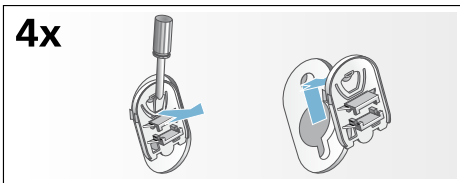

2. Coloque as 4 mangas. Fixe o cabo elétrico nos suportes. Coloque e aperte os parafusos.

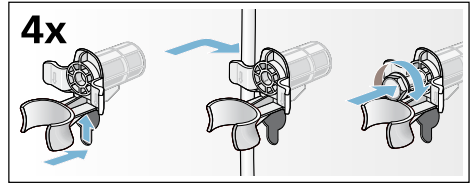

#### Antes de colocar de novo em funcionamento:

#### Conselhos

- eliminar **obrigatoriamente** os dispositivos de segurança para transporte!
- Para evitar que na próxima lavagem escorra detergente não utilizado para o esgoto: deitar cerca de 1 litro de água no compartimento → → e selecionar e iniciar o programa **escoamento**.





## Garantia Aqua-Stop

### **Apenas para aparelhos com Aqua-Stop**

Adicionalmente aos direitos de garantia de qualidade contra os vendedores do contrato de venda e adicionalmente à nossa garantia do aparelho, efetuamos substituição nas seguintes condições:

1. Se devido a um erro do nosso sistema de Aqua-Stop tiver sido provocado um dano causado por água, indemnizaremos os consumidores privados pelos prejuízos.
2. A garantia de responsabilidade é válida durante toda a vida útil do aparelho.
3. A instalação e ligação correta do aparelho com Aqua-Stop de acordo com o nosso manual; também inclui o prolongamento correto de Aqua-Stop (acessório original) é uma condição prévia para este direito de garantia.

A nossa garantia não abrange tubagens com defeitos nem guarnições até à ligação do Aqua-Stop à torneira da água.

4. Em princípio, os aparelhos com Aqua-Stop não necessitam de qualquer vigilância durante o funcionamento nem é necessário fechar depois a torneira da água, como segurança.  
A torneira apenas deve ser fechada em caso de uma ausência mais prolongada da sua habitação, por exemplo, no caso de férias durante várias semanas.

## **Aconselhamento e pedido de reparação em caso de anomalias**

PT 21 4250 720

Os dados de contacto de todos os países encontram-se no índice dos Serviços Técnicos anexo.

BSH Hausgeräte GmbH  
Carl-Wery-Straße 34  
81739 München  
GERMANY  
[siemens-home.com](http://siemens-home.com)



9001070551 (9501)