



Register your new Bosch now:  
[www.bosch-home.com/welcome](http://www.bosch-home.com/welcome)



**Kuivausrumpu**  
**WTW87589SN**



**BOSCH**

**fi** Käyttö- ja asennusohje

## Uusi kuivausrumpusi

Olet hankkinut Bosch-merkkisen kuivausrummun.

Varaa itsellesi pari minuuttia aikaa tämän käyttöohjeen lukemiseen ja perehdy kuivausrumpusi etuihin.

Jokainen kuivausrumpu joutuu ennen tehtaalta lähtöä lopputarkastukseen, missä tarkastetaan huolellisesti koneen toiminta ja sen moitteeton kunto. Näin varmistetaan, että Bosch-merkin asettamat korkeat laatuvaatimukset täyttyvät.

Lisätietoja tuotteistamme, tarvikkeista, varaosista ja huollosta saat verkkosivuiltamme [www.bosch-home.com](http://www.bosch-home.com) tai kääntymällä kuluttajapalvelumme puoleen.

Mikäli käyttö- ja asennusohjeet koskevat eri malleja, eroihin viitataan kyseisissä kohdissa.



Ota kuivausrumpu käyttöön vasta sitten, kun olet lukenut nämä käyttö- ja asennusohjeet!

## Kuvaustavat

### Varoitus!

Tämä symbolin ja sanan yhdistelmä viittaa mahdolliseen vaaratilanteeseen. Sen huomiotta jättäminen voi johtaa hengenvaaraan tai loukkaantumiseen.

### Huomio!

Tämä sana viittaa mahdolliseen vaaratilanteeseen. Sen huomiotta jättäminen voi johtaa esinevaurioihin ja/ tai ympäristövahinkoihin.

### Ohje / Vihje

Koneen optimaalista käyttöä koskevia ohjeita / muuta hyödyllistä tietoa.

### 1. 2. 3. / a) b) c)

Käsittelyvaiheet kuvataan luvuilla tai kirjaimilla.

■ / -

Luettelot kuvataan ruuduilla tai luettelaviivoilla.

# Sisällysluettelo

	<b>Määräystenmukainen käyttö</b> .....	4			
	<b>Turvallisuusohjeet</b> .....	4			
	Sähköturvallisuus .....	4			
	Lasten turvallisuus .....	5			
	Laiteturvallisuus .....	5			
	<b>Ympäristönsuojelu</b> .....	7			
	Pakkaus/käytöstä poistettu laite .....	7			
	Kylmäaine .....	7			
	Säästövinkkejä .....	7			
	<b>Pikakäyttöohjeet</b> .....	8			
	<b>Tutustuminen laitteeseen</b> .....	9			
	Kuivausrumpu .....	9			
	Ohjauspaneeli .....	10			
	Näyttöruutu .....	11			
	<b>Pyykki</b> .....	12			
	Pyykin esivalmistelu .....	12			
	Lajittele pyykki seuraavien ominaisuuksien mukaan .....	12			
	<b>Ohjelmat ja valitsimet</b> .....	13			
	Ohjelmat .....	13			
	Valitsimet .....	15			
	<b>Laitteen käyttö</b> .....	16			
	Pyykin laittaminen koneeseen ja kuivausrummun kytkeminen päälle .....	16			
	Villakori .....	16			
	Kuivaus villakorin avulla .....	17			
	Ohjelman säätäminen .....	18			
	Ohjelman käynnistäminen .....	19			
	Ohjelman kulku .....	19			
	Ohjelman muuttaminen tai pyykin lisääminen koneeseen .....	19			
	Ohjelman keskeyttäminen .....	19			
	Ohjelman päättyminen .....	19			
	Pyykin poistaminen ja kuivausrummun kytkeminen pois päältä .....	19			
	Nukkasihdin puhdistus .....	20			
	Kondenssivesisäiliön tyhjennys .....	21			
	<b>Äänimerkin säätö</b> .....	22			
	<b>Äänet</b> .....	23			
	<b>Puhdistus</b> .....	24			
	Kuivausrummun ja ohjauspaneelin puhdistus .....	24			
	Kosteustunnistimen puhdistus .....	24			
	Kondenssivesisäiliön sihdin puhdistus .....	25			
	<b>Häiriö, mitä on tehtävä?</b> .....	26			
	<b>Huoltopalvelu</b> .....	28			
	<b>Kulutustiedot</b> .....	29			
	Kulutuservat .....	29			
	Tehokkain ohjelma puuvillatekstiileille .....	29			
	<b>Tekniset tiedot</b> .....	30			
	<b>Sijoittaminen ja liittäminen</b> .....	31			
	Toimituksen sisältö .....	31			
	Kuivausrummun sijoittaminen ja liittäminen .....	31			
	Kondenssiveden poistoliitännän vaihto .....	32			
	Lisävarusteet .....	34			
	Kuljettaminen ja suojaaminen jäätymiseltä .....	34			



## Määräystenmukainen käyttö

- Käytä kuivausrumpua:
  - vain sisätiloissa,
  - vain kotitaloudessa ja
  - vain sellaisten tekstiilien kuivaamiseen ja raikastamiseen, joiden hoito-ohjemerkinnoissä sallitaan rumpukuivaus.
- Kuivausrumpua saavat käyttää 8 vuotta täyttäneet lapset ja henkilöt, joiden fyysiset, sensoriset tai henkiset kyvyt ovat rajoittuneet, ja henkilöt, joilla on puutteelliset kokemukset ja tiedot koneen käytöstä, jos he käyttävät konetta **valvonnan alaisina** tai heitä **on opastettu** koneen käytöstä.
- Pidä alle 3-vuotiaat lapset poissa kuivausrummun läheltä.
- Älä anna lasten puhdistaa tai huoltaa kuivausrumpua ilman valvontaa.
- Pidä lemmikkieläimet poissa kuivausrummun läheltä.



## Turvallisuusohjeet

### Sähköturvallisuus



### Varoitus Hengenvaara!

Kuivausrumpu käyttää sähkövirtaa, joten on olemassa sähköiskun vaara.

Ota sen tähden huomioon seuraavaa:

- Tartu pistokkeeseen vain kuivin käsin.
- Vedä verkkojohtoa aina vain pistokkeesta, älä johdosta, koska johto voi vaurioitua.
- Älä käytä jatkojohtoja, monipistorasioita tai moninapaliittimiä.
- Teetä rikkoutuneen verkkojohdon vaihto vain huoltopalvelussa.

## Lasten turvallisuus

### **Varoitus** **Hengenvaara tai** **loukkaantumisvaara!**

Ota sen tähden huomioon seuraavaa:

- Käytä kuivausrumpua vain valvonnan alla, jos lähellä on lapsia tai henkilöitä, jotka eivät kykene arvioimaan vaaroja.
- Älä anna lasten leikkiä kuivausrummulla.
- Lapset saattavat leikkiessään kääriytyä muoveihin ja pakkauksen osiin tai vetää esim. muovipussin päähänsä ja tukehtua. Pidä pakkaus, pakkauksen osat ja muovit poissa lasten ulottuvilta.
- Lapset voivat leikkiessään lukita itsensä vahingossa kuivausrumpuun. Irrota sen tähden käytöstä poistetusta laitteesta verkkopistoke, katkaise verkkojohto ja riko kuivausrummun luukun lukko.

## Laiteturvallisuus

### **Varoitus** **Hengenvaara!**

- Älä käytä kuivausrumpua, jos pyykin puhdistamiseen on käytetty teollisuuskemikaaleja.
- Pyykki, joka on joutunut kosketuksiin liuotainaineiden, öljyn, vahan, vahanpoistoaineen, maalin rasvan tai tahranpoistoaineen kanssa, voi syttyä kuivausrummussa palamaan tai aiheuttaa räjähdysten. Pese tällainen pyykki ennen kuivaamista kuumalla vedellä ja pesuaineella.
- Kuivausrummun lähellä oleva hiilipöly tai jauhot voivat aiheuttaa räjähdysten.
- Vaihda rikkoutuneiden rakenneosien tilalle vain alkuperäiset varaosat.

## Huomio!

### Kuivausrumpu tai tekstiilit voivat vaurioitua

- Käytä kuivausrumpua vain kotitaloudessa ja sellaisten vesipestyjen tekstiilien kuivaamiseen ja raikastamiseen, jotka soveltuvat rumpukuivaukseen. Kaikki muu käyttö on määräysten vastaista ja kiellettyä.
- Vaahtomuovi tai vaahtokumi voi muuttaa muotoaan tai sulaa rumpukuivauksen yhteydessä. Älä kuivaa pyykkiä, joka sisältää vaahtomuovia tai vaahtokumia.
- Älä nojaa kuivausrummun luokkuun tai istuudu luukun päälle, koska laite voi kaatua.
- Voit kompastua irrallisiin johtoihin tai letkuihin. Vältä kompastumisvaaraa.
- Kevyet esineet, kuten esimerkiksi pitkät hiukset, voivat joutua käytön aikana imetyiksi tuuletusaukon kautta kuivausrumpuun; pidä ne riittävän etäällä.
- Kuivausjakson viimeisessä vaiheessa ei käytetä lämpöä (jäähdytysjakso), jotta varmistetaan tekstiilien jääminen lämpötilaan, joka ei vaurioita niitä.

## Ympäristönsuojelu

### Pakkaus/käytöstä poistettu laite



Hävitä pakkaus ympäristönsuojelumääräysten mukaisesti.

Tämä laite on merkitty käytöstä poistettuja sähkö- ja elektroniikkalaitteita koskevan direktiivin 2012/19/EU mukaisesti (waste electrical and electronic equipment - WEEE).

Tämä direktiivi määrittää käytöstä poistettujen laitteiden palautus- ja kierrätys säännökset koko EU:n alueella.

### Kylmäaine

Kuivausrummun lämmönvaihdin sisältää ilmatiiviisti suljetussa järjestelmässä olevaa fluoripitoista kasvihuonekaasua.





<b>Kasvihuonekaasu:</b>	<b>R407c</b>
<b>Täyttömäärä (g):</b>	290
<b>GWP (kgCO<sub>2</sub>/kgRefrig):</b>	1653
<b>Kokonais- GWP (kgCO<sub>2</sub>):</b>	479,4

Hävitä kuivausrumpu asianmukaisesti.

### Säästövinkkejä

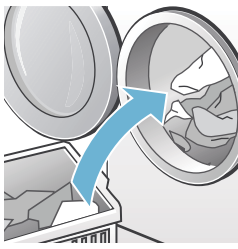
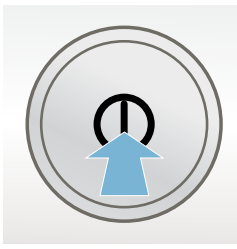
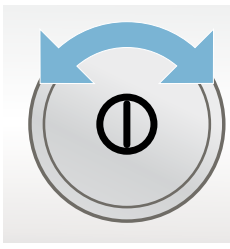
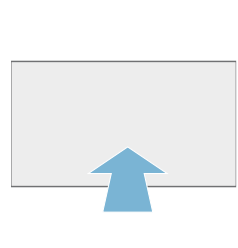
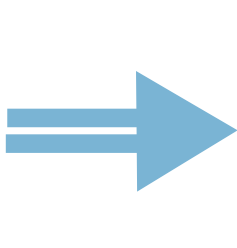
- Linkoa pyykki ennen kuivausta. Kuivempi pyykki lyhentää kuivausaikaa ja pienentää energiankulutusta.
- Käytä hyväksesi kuivausrummun suurin sallittu täyttömäärä.  
**Huomautus:** Älä ylitä ohjelmien suurimpia sallittuja täyttömääriä, koska se pidentää kuivausaikaa ja kasvattaa energiankulutusta.
- Tuuleta ilmanvaihdon varmistamiseksi huonetta ja pidä kuivausrummun ilmantuloaukko vapaana.
- Puhdista nukkasihti jokaisen kuivauksen jälkeen. Likaantunut nukkasihti pidentää kuivausaikaa ja kasvattaa energiankulutusta.
- **Energiansäästötila:** Kun kuivausrumpu on pidemmän ajan käyttämättä, laite kytkeytyy energian säästämiseksi automaattisesti pois päältä ennen ohjelman käynnistymistä ja ohjelman päätyttyä. Näyttörüutu ja merkkivalot sammuvat muutaman minuutin kuluttua ja käynnistyspainike vilkkuu. Kun haluat aktivoida valon, paina jotain valitsinta, avaa tai sulje kuivausrummun luukku, kierrä ohjelmavalitsinta.

## Pikakäyttöohjeet

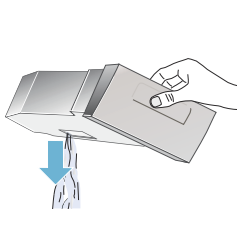
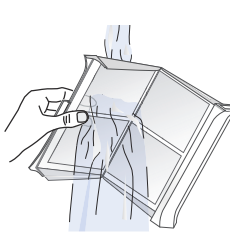
<b>1</b>		→		→	
	<p>Laita pyykki rumpuun ja sulje luukku.</p>		<p>Kytke kuivausrumpu päälle.</p>		<p>Valitse ohjelma ja muuta tarvittaessa ohjelman ennakoasetuksia.</p>
<b>2</b>		→		→	
	<p>Valitse käynnistyspainike .</p>		<p>Kuivaa.</p>		<p>Poista pyykki.</p>
<b>3</b>		→		→	
	<p>Kytke kuivausrumpu pois päältä.</p>		<p>Tyhjennä kondenssivesisäiliö.</p>		<p>Puhdista nukkasiehti.</p>



 Tutustuminen laitteeseen

## Kuivausrumpu

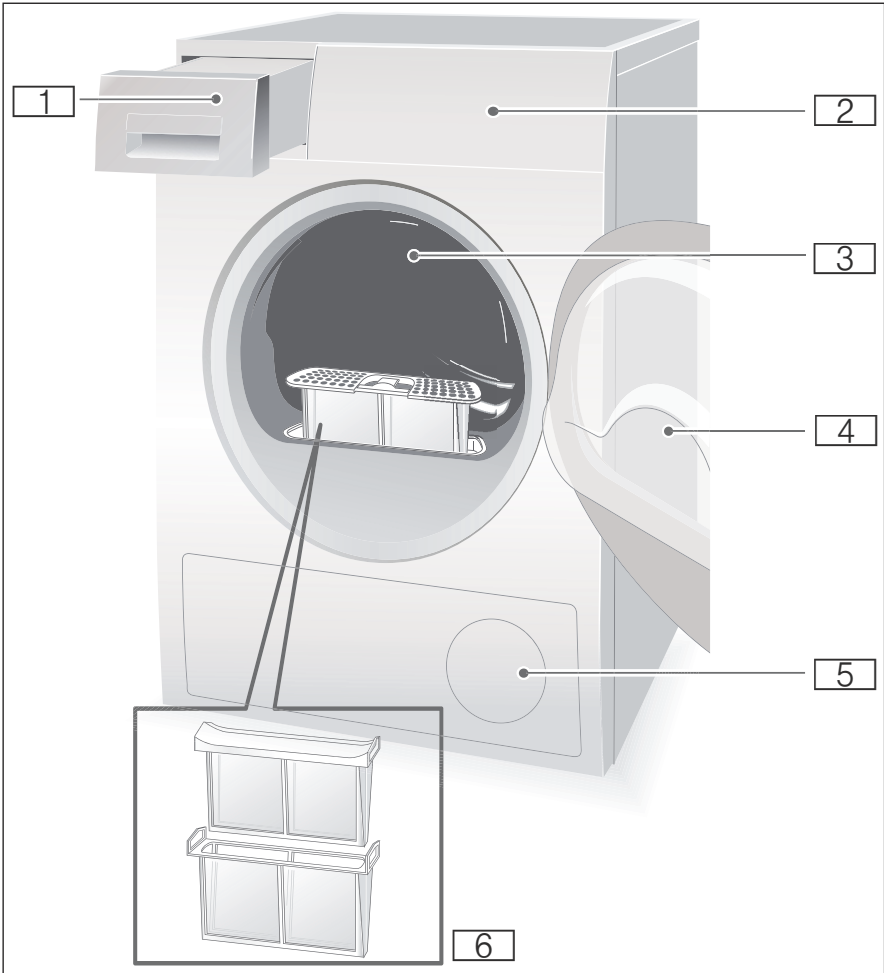

- 1 Kondenssivesisäiliö
- 2 Ohjauspaneeli ja näyttöruutu
- 3 Rummun sisävalo (mallista riippuen)
- 4 Kuivausrummun luukku
- 5 Tuuletusritilä
- 6 Nukkasähti

## Ohjauspaneeli

**Huomautus:** Kaikki valitsimet reagoivat herkästi kosketukseen, lyhyt painallus riittää.

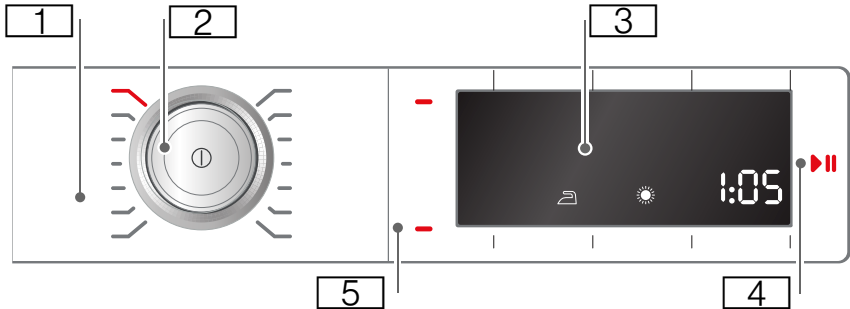

- 1 Ohjelmat → Sivu 13 .
- 2 Ohjelmavalitsin ja päälle/pois-katkaisin.
- 3 Näyttöruutu ja valitsimet → Sivu 13 .
- 4 Käynnistyspainike ohjelman käynnistämistä, keskeyttämistä tai pysäyttämistä varten.
- 5 Valitsimet → Sivu 15 .

## Näyttöruutu

### Näyttöruudun valitsimet

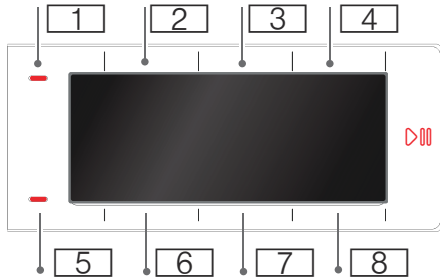

- 1** Lapsilukon valinta.
- 2** Rypistymisestä valinta.
- 3** Rypistymisestä valinta.
- 4** Varovaisen kuivauksen valinta.
- 5** Äänimerkin kytkeminen päälle tai pois.
- 6** Kuivaustavoitteen säätäminen.
- 7** Kuivausaste hienosäätää kuivaustavoitteet.
- 8** - Ajastus + siirtää ohjelman käynnistymisen myöhemmäksi.

Kaikkien valitsimien yksityiskohtainen kuvaus alkaen → *Sivu 15* .

## Näyttöruutu

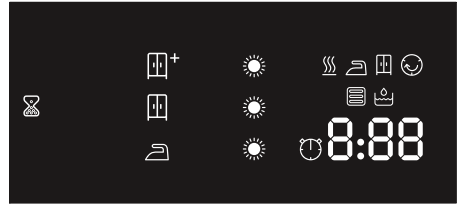

- Kuivaustavoitteet.
- Kuivausasteen hienosäätö.
- Aikaohjelma valittu.
- 1:47 min** Ohjelman arvioitu kesto tunteina ja minuutteina.
- 3 h** Ohjelman päättymisen siirtäminen tunteina, kun valitaan ajastusaika.
- Tyhjennä kondenssivesisäiliö  
→ *Sivu 21* .
- Puhdista nukkasihdit  
→ *Sivu 20* .
- Lämmönvaihdin puhdistuu automaattisesti.
- Ohjelman eteneminen:  
Kuivaus; Silityskuiva,  
Kaappikuiva; Rypistymisestä;  
Loppu ja Tauko.



## Pyykki

### Pyykin esivalmistelu



#### **Varoitus**

#### **Räjähdyks- ja palovaara!**

Poista tupakansytyttimet ja tulitikut vaatteiden taskuista.

#### **Huomio!**

#### **Kuivausrumpu ja tekstiilit voivat vaurioitua.**

Poista vaatteiden taskuista kaikki esineet ja ota huomioon seuraavat:

- Sido kangasvyöt, esiliinannauhat yms. yhteen tai käytä pesupussia.
- Sulje vetoketjut, hakaset ja nepparit, napita tyynynpäälliset.
- Lajittele pyykki kankaan laadun ja kuivausohjelman mukaan, jotta saat tasaisen kuivaustuloksen.
- Poista taskuista metalliesineet kuten esim. paperiliittimet.
- Neulotut tekstiilit, kuten T-paidat ja trikoovaatteet, kutistuvat usein ensimmäisessä rumpukuivauksessa. Käytä hellävaraista ohjelmaa.
- Älä kuivaa siliäviä tekstiilejä liikaa. Liika kuivaaminen lisää pyykin rypistymistä.
- Annostele huuhteluaine kuivattavan pyykin pesun yhteydessä valmistajan ohjeiden mukaan.

### Lajittele pyykki seuraavien ominaisuuksien mukaan

- Soveltuu rumpukuivaukseen
  - Rumpukuivaus normaalissa lämpötilassa
  - Rumpukuivaus matalassa lämpötilassa
  - Älä kuivaa villaa kuivausrummussa
- Jos kuivaat ohuita, monikerroksisia tai paksuja tekstiilejä samanaikaisesti, ne kuivuvat eri tavoin. Kuivaa sen tähden yhdessä vain samaa kangaslaatua olevaa ja samantyyppistä pyykkiä, jotta kuivaustulos on tasainen. Jos pyykki on sen jälkeen mielestäsi vielä liian kosteaa, voit valita jälkikuivausta varten aikaohjelman → *Sivu 13*.

#### **Huomio!**

#### **Kuivausrumpu tai tekstiilit voivat vaurioitua.**

Älä kuivaa ilmatiiviitä tekstiilejä kuten esim. kumipintaisia tekstiilejä kuivausrummussa.



# Ohjelmat ja valitsimet

















## Ohjelmat

Ohjelma ja tekstiilit	Suurin sallittu täyttömäärä ja ohjelma-asetukset /Info
Ohjelman nimi Tekstiilityypit, joille ohjelma soveltuu.	Suurin sallittu täyttömäärä tekstiilien kuivapainoon perustuen Mahdolliset ohjelma-asetukset
<b>Puuvilla</b> Kulutusta kestävät, valkopesun kestävät tekstiilit, jotka ovat puuvillaa tai pellavaa.	<b>9 kg</b>
<b>Siliävät</b> Tekstiilit, jotka ovat synteettistä materiaalia tai sekoitekuitua.	<b>3,5 kg</b>
<b>Mix</b> Sekalainen pyykki, jossa on puuvillaisia ja synteettisiä tekstiilejä.	<b>3 kg</b>
<b>Hienopyykki</b> Hellävaraisen pesun vaativat alusasut, jotka ovat esim. samettia, pitsiä, lycraa, silkkiä tai satiinia.	<b>1 kg</b>
<b>Kuivaus korissa</b> Rumpukuivaukseen soveltuvat tekstiilit, jotka ovat villaa tai villasekoitetta. <b>Huomautus:</b> Kuivaa tekstiilit vain villavaatekorissa → <i>Sivu 16</i> .	<b>1,5 kg</b>
<b>Aikaoh. kylmä</b> Aikaohjelma kaikille tekstiileille paitsi villalle ja silkille. Kaikki tekstiilityypit. Vähän käytettyjen vaatekappaleiden raikastamiseen tai tuulettamiseen.	<b>3 kg</b> Voit muuttaa kuivausaikaa ajastuskäytön valitsimella.
<b>Aikaoh. lämmin</b> Kaikki tekstiilityypit; aikaohjattu ohjelma. Sopii esikuivatulle tai vain vähän kostealle pyykille ja monikerroksisten, paksujen tekstiilien jälkikuivaukseen.	<b>3 kg</b> Voit muuttaa ohjelman kestoa ajastuskäytön valitsimella.
<b>Paidat</b> Paidat ja paitapuserot, joita ei tarvitse silittää ja jotka ovat puuvillaa, pellavaa, synteettistä materiaalia tai sekoitekuitua.	<b>3 kg</b>
<b>Peitot</b> Synteettisillä kuiduilla täytetyt tekstiilit, tyynyt, täkit tai päiväpeitteet. Kuivata suurikokoiset tekstiilit yksitellen. Noudata hoitomerkinäköjä.	<b>2,5 kg</b>

## fi Ohjelmat ja valitsimet

<b>Untuva</b>	<b>1,5 kg</b>
Untuvatäytteiset tekstiilit, tyynyliinat, peitot tai untuvapeitot. Kuivata suurikokoiset tekstiilit yksitellen.	
<b>Sport</b>	<b>1,5 kg</b>
Ulkoilu- ja vapaa-ajan asut, joissa on kalvomateriaalia, ja vettä hylkivät tekstiilit.	
<b>Pyyhkeet</b>	<b>6 kg</b>
Kulutusta kestävät, valkopesuun soveltuvat puuvillapyyhkeet.	
<b>Superpika 40'</b>	<b>2 kg</b>
Synteettiset kuidut ja kevyt puuvilla.	
<b>Allergia+</b>	<b>4 kg</b>
Kulutusta kestävät tekstiilit.	
<b>Huomautus:</b> Sopii erityisesti tavallista suurempien hygieniavaatimusten täyttämiseen.	

## Valitsimet

Valitsimet	Selostukset ja ohjeet
<b>Huomautus:</b> Kaikki valitsimet ja niiden toiminnot eivät ole valittavissa kaikissa ohjelmissa.	
 <b>push 3 sec.</b> <b>(Lapsilukko 3 sekuntia)</b>	Aktivoi tai deaktivoi lapsilukko pitämällä lapsilukon valitsin painettuna 3 sekunnin ajan.
 <b>60 min</b> <b>(Rypistymisestä 60')</b>	Rumpu pyörittää pyykkiä kuivauksen jälkeen säännöllisin välein rypistymisen estämiseksi. Voit pidentää automaattista rypistymisestäotoimintoa jokaisen ohjelman jälkeen 60 minuutilla.
 <b>120 min</b> <b>(Rypistymisestä 120')</b>	Rumpu pyörittää pyykkiä kuivauksen jälkeen säännöllisin välein rypistymisen estämiseksi. Voit pidentää automaattista rypistymisestäotoimintoa jokaisen ohjelman jälkeen 120 minuutilla.
 <b>(Hellävarainen)</b>	Matalampi lämpötila hellävaraista käsittelyä vaativille tekstiileille, kuten esim. polyakryyli tai elastaani, voi pidentää kuivauksen kestoa.
 <b>(Äänimerkki)</b>	Ohjelman päätyttyä kuuluu äänimerkki.
 <b>(Kuivaustavoite):</b>	Valitse kuivaustavoite kuivattavan pyykin mukaan. Jos olet valinnut kuivaustavoitteen, tämä pysyy muistissa kaikissa ohjelmissa, paitsi ohjelmassa Puuvilla, myös kuivausrummun pois päältä kytkemisen jälkeen.
 Kaappikuiva plus	Vaikeasti kuivuvat monikerroksiset paksut tekstiilit.
 Kaappikuiva	Normaali yksikerroksinen pyykki.
 Silityskuiva	Normaali yksikerroksinen pyykki, jonka halutaan olevan kuivauksen jälkeen kosteaa ja sopivan silitykseen tai ripustettavaksi kuivumaan.
 <b>(Kuivausaste)</b>	Jos pyykki on kuivauksen jälkeen mielestäsi liian kosteaa, voit hienosäätää kuivaustavoitteen, kuten esim. kaappikuiva. Kuivaustavoitetta voidaan nostaa kuivausasteen avulla kolmiportaisesti asetuksesta  asetukseen   . Jos olet muuttanut kuivaustavoitetta, tämä pysyy muistissa kaikissa ohjelmissa, joille kuivaustavoite voidaan valita, myös kuivausrummun pois päältä kytkemisen jälkeen.
  <b>(Ajastus)</b>	Ohjelma päättyy 1 - 24 tunnin kuluttua. Aseta ajastusaika tunnin jaksoissa, jolloin ohjelman käynnistyminen siirtyy myöhäisemmäksi. Haluamasi tuntimäärä, jonka jälkeen ohjelma päättyy, näkyy näyttöruudussa. Kuivausaika aikaohjelmia varten voidaan asettaa 10 minuutista enintään 3 tuntiin ja 30 minuuttiin, 10 minuutin välein.
 <b>(Käynnistys/ Tauko)</b>	Ohjelman käynnistäminen ja pysäyttäminen tauon ajaksi.



## Laitteen käyttö

### Pyykin laittaminen koneeseen ja kuivausrummun kytkeminen päälle

**Huomautus:** Kuivausrumpu on sijoitettava ja liitettävä asianmukaisesti → *Sivu 31*.



1. Aseta pyykki rumpuun.
2. Kytke kuivausrumpu päälle painamalla valitsinta ①.
3. Sulje kuivausrummun luukku.

#### **Huomio!**

**Kuivausrumpu tai tekstiilit voivat vaurioitua.**

Varmista, että pyykkiä ei jää puristuksiin kuivausrummun luukun ja luukun tiivisteeseen väliin.

**Huomautus:** Kuivausrumpuun syttyvä valo laitteen avaamisen, sulkemisen ja ohjelman käynnistämisen jälkeen. Rummun sisävalo sammuu automaattisesti.

## Villakori

**Huomautus:** Villakori on toimitettu kuivausrummun mukana\* tai se voidaan hankkia lisävarusteena huoltopalvelusta.

#### **Huomio!**

**Kuivausrumpu ja tekstiilit voivat vaurioitua.**

Älä käytä kuivausrumpua vaurioituneen villakorin kanssa.

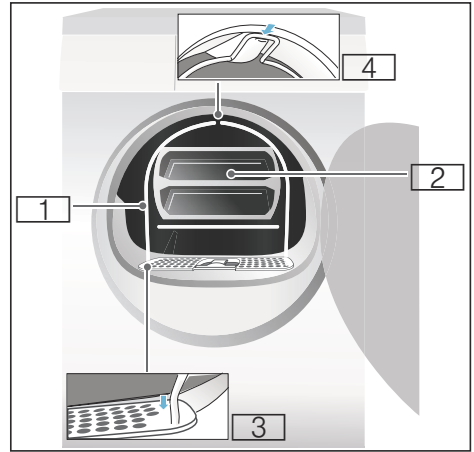

- 1 Villakori
- 2 Villakorin sisäosa
- 3 Syvennykset villakorin kiinnitystä varten
- 4 Villakorin lukitsin

\* mallista riippuen



## Kuivaus villakorin avulla

1. Aseta villakorin jalat nukkasihdissä oleviin reikiin.

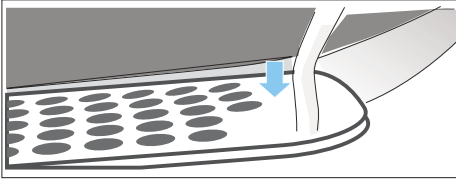

2. Kiinnitä villakori ylhäällä olevaan lukitsimeen.

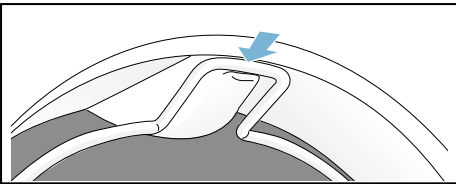

Villakorin pitää nyt olla tukevasti kiinni kuivausrummussa.

3. Aseta haluamasi tekstiili villakorin sisään

### Huomautuksia

- Linkoa tekstiilit ennen kuin laitat ne villakoriin.
- Aseta pyykki väljästi korin sisään. Älä sullo tekstiilejä.

### Käyttöesimerkkejä:

- a) **Housut tai hame**

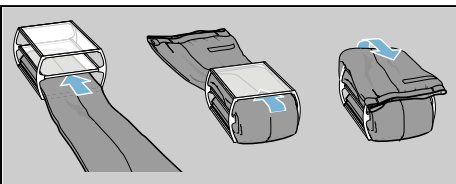

- b) **Villapaita**

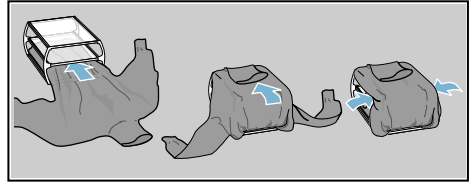

- c) **Urheilujalkineet**

Aseta urheilujalkineet villakoriin ilman korin sisäosaa. Vedä jalkineiden kieleke pitkälle ulos ja poista sisäpohjalliset tai kantatyyny.

Kääri pyyheliina rullalle ja aseta se jalkineiden alle siten, että niille muodostuu vino alusta. Laita urheilujalkineet koriin kanta pyyheliinan päälle.

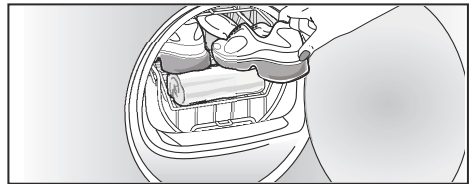

- d) **Pehmeolelut**

Kuivaa pehmeolut villakorissa ilman korin sisäosaa. Aseta villakoriin vain sen verran pehmeoleluja, että ne eivät putoa korista.



## fi Laitteen käyttö

4. Aseta sisäosa tai urheilujalkineet villakoriin.

### Huomio!

#### Tekstiilit voivat vahingoittua.

Aseta tekstiilit villakorin sisäosaan siten, että ne eivät kosketa rumpua.

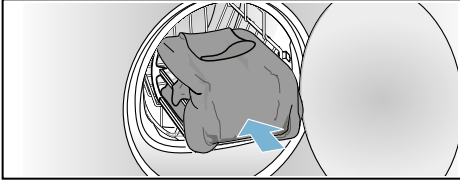

5. Valitse ohjelmavalitsimella villakoriohjelma tai aikaohjelma.
6. Aseta kuivausaika.  
Ohut villapaita: n. 1:20 h  
Paksu villapaita: n. 1:30 h - 3:00 h  
Hame: n. 1:00 h - 1:30 h  
Housut: n. 1:00 h - 1:30 h  
Käsineet: n. 30 min  
Urheilujalkineet: n. 1:30 h / tuuletuksella enintään 2:00 h  
**Huomautus:** Pidennä tarvittaessa paksujen tai monikerroksisten tekstiilien kuivausaikaa, jotta saavutat haluamasi kuivaustuloksen.
7. Käynnistä ohjelma.
8. Ota tekstiilit pois koneesta ja kytke kuivausrumpu pois päältä.

## Ohjelman säätäminen

**Huomautus:** Jos lapsilukko on aktivoitu, se on ensin deaktivoitava, jotta ohjelma voidaan asettaa, katso → *Sivu 15*.

1. Valitse haluamasi ohjelma, yksityiskohtaiset tiedot ohjelmista → *Sivu 13*.

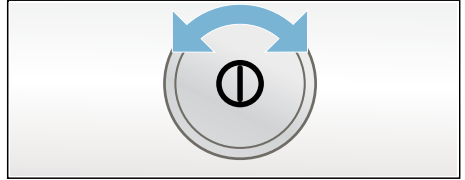

2. Aseta haluamasi ohjelma ohjelmavalitsimella. Näyttöruutuun ilmestyvät valitun ohjelman esiasetukset.  
**Huomautus:** Ohjelman esiasetukset ovat vakioasetuksia, jotka on määritetty ohjelmaa valittaessa. Näet ohjelman esiasetukset näytössä ohjelman valinnan jälkeen.
3. Muuta halutessasi ohjelman esiasetuksia. Tähän liittyvät yksityiskohtaiset ohjeet → *Sivu 13*.

## Ohjelman käynnistäminen

Paina käynnistuspainiketta.

**Huomautus:** Jos haluat varmistaa, että ohjelman asetuksia ei muuteta vahingossa, valitse lapsilukko, ks. → *Sivu 15*.

## Ohjelman kulku

Ohjelman tila näkyy näyttöruudussa.

## Ohjelman muuttaminen tai pyykin lisääminen koneeseen

Kuivauksen kuluessa voit milloin tahansa poistaa pyykkiä koneesta, lisätä pyykkiä, valita toisen ohjelman tai muuttaa ohjelman asetuksia.

1. Avaa kuivausrummun luukku tai paina käynnistuspainiketta pysäyttääksesi ohjelman.
2. Lisää pyykkiä koneeseen tai poista tekstiilejä.
3. Valitse halutessasi toinen ohjelma tai lisätoiminto.
4. Sulje kuivausrummun luukku.
5. Paina käynnistuspainiketta.

**Huomautus:** Näyttöruudussa näkyvä ohjelman kesto päivittyy pyykkimäärästä ja jäännöskosteudesta riippuen. Näytössä näkyvät arvot voivat muuttua ohjelmaa tai täyttömäärää muutettaessa.

## Ohjelman keskeyttäminen

Ohjelma voidaan pysäyttää milloin tahansa avaamalla kuivausrummun luukku tai painamalla taukoa varten käynnistuspainiketta.

### Huomio!

#### Palovaara. Pyykki voi syttyä palamaan.

Jos pysäytät ohjelman, ota kaikki vaatekappaleet pois laitteesta ja levitä ne jäähtymään.

## Ohjelman päättyminen

Näyttöruutuun ilmestyy -  -.

## Pyykin poistaminen ja kuivausrummun kytkeminen pois päältä

1. Poista pyykki koneesta.
2. Kytke kuivausrumpu pois päältä painamalla valitsinta .



## Nukkasihdin puhdistus

**Huomautus:** Pyykistä irtoava nöyhtä ja hiukset kertyvät kuivauksen aikana nukkasihtiin. Tukkeutunut tai likaantunut nukkasihti heikentää ilmanvirtausta eikä kuivausrumpu toimi silloin täydellä teholla. Puhdasta nukkasihdit pienentävät lisäksi sähkönkulutusta ja lyhentävät kuivausaikaa.

Puhdista nukkasihti **jokaisen** kuivauksen jälkeen:

1. Avaa kuivausrummun luukku ja poista nukka luukusta.
2. Vedä kaksiosainen nukkasihti pois paikaltaan.

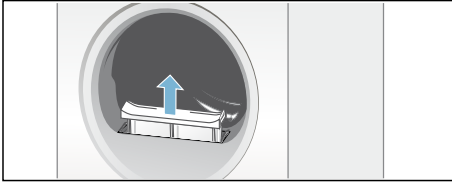

3. Poista nukka nukkasihdin syvennyksestä.

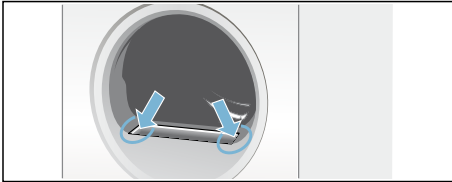

**Huomautus:** Varmista, että nukkaa ei putoa avoimeen kuiluun.

4. Irrota kaksiosaisen nukkasihdin osat toisistaan.

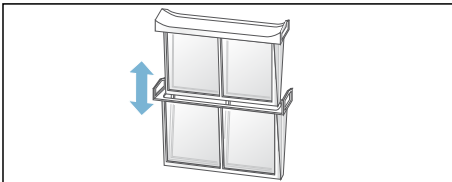

5. Käännä molemmat sihdit auki ja poista kaikki nukka.

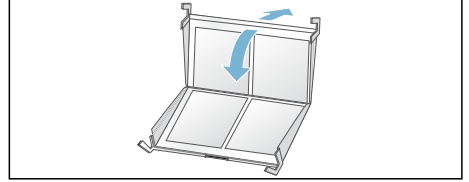

6. Huuhtele nukka pois juoksevan lämpimän veden alla.

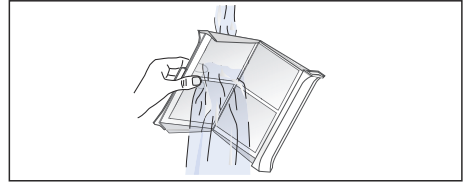

7. Kuivaa nukkasihdit, käännä ne kiinni ja aseta kaksiosainen nukkasihti takaisin paikalleen.

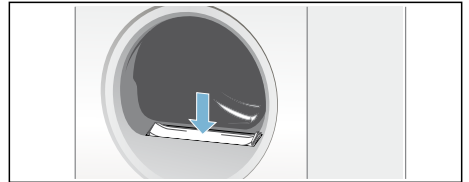

### Huomio!

#### Kuivausrumpu voi vaurioitua.

Käytä kuivausrumpua ilman nukkasihtiä tai rikkoutuneen nukkasihdin kanssa.

## Kondenssivesisäiliön tyhjennys

### Huomautuksia

- Voit johtaa kondenssiveden erillisen kondenssiveden poistoliitännän avulla\* viemäriin. Asennus, ks. → *Sivu 32* .
- Jos johdat kondenssiveden erillisen poistoliitännän kautta viemäriin, kondenssivesisäiliötä ei tarvitse tyhjentää.

**Huomautus:** Tyhjennä kondenssivesisäiliö jokaisen kuivauksen jälkeen, koska seuraava kuivaus saattaa muutoin keskeytyä, koska kondenssivesisäiliö on täynnä.

1. Vedä kondenssivesisäiliö vaakatasossa pois paikaltaan.

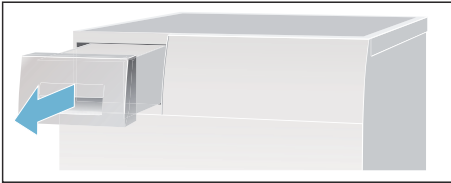

2. Kaada kondenssivesi pois.

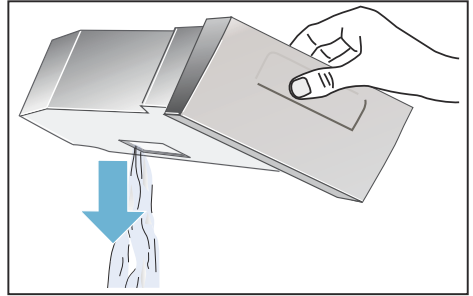

### Huomio!

**Likainen kondenssivesi voi olla terveydelle vaarallista tai aiheuttaa aineellisia vaurioita.**

Kondenssivesi ei ole juomavettä; siinä voi olla nukkaa. Älä juo vettä tai käytä sitä muihin tarkoituksiin.

3. Työnnä kondenssivesisäiliö paikalleen kuivausrumpuun tuntuvaan lukitukseen saakka.

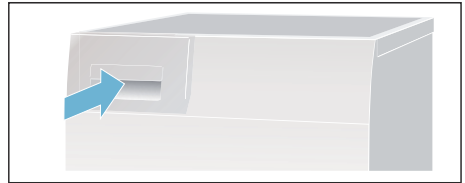

**Huomautus:** Kondenssivesisäiliössä oleva sihti suodattaa kondenssiveden, jota käytetään kuivausrummun automaattiseen puhdistukseen. Sihti puhdistuu kondenssiveden tyhjennyksen myötä. Tarkasta silti säännöllisesti, onko sihdissä kertymiä ja poista ne. Katso → *Sivu 25* .

\* mallista riippuen



## Äänimerkin säätö

Voit muuttaa seuraavia asetuksia:

- Äänimerkin voimakkuus ohjelman päättyessä ja/tai
- Valitsinsignaalien äänenvoimakkuus.
- Automaattisen pois päältä kytketymisen aktivointi tai deaktivointi.

Asetusten muuttamista varten sinun on aina ensin aktivoitava säätötila.



### Säätötilan aktivointi

1. Kytke kuivausrumpu päälle.
2. Valitse ohjelma Puuvilla kohdassa 1.
3. Paina kuivausasteen valitsinta, pidä se painettuna ja kierrä samalla ohjelmavalitsinta oikealle kohtaan 2.
4. Vapauta kuivausasteen valitsin.

Säätötila on nyt aktivoitu ja näyttöruutuun ilmestyy ohjelman päättymisen äänimerkille esiasetettu äänenvoimakkuus.

### Äänenvoimakkuuden tai automaattisen pois päältä kytketymisen muuttaminen

Vapauta ohjelmavalitsin tai käännä sitä seuraavasti:

- Kohta 2: muuta **ohjelman päättymissignaalin** äänenvoimakkuutta ajastuksen valitsimella ja/tai

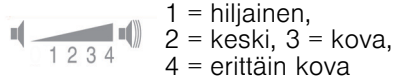

- Kohta 3: muuta **valitsinänten** äänenvoimakkuutta ajastusajan valitsimella.

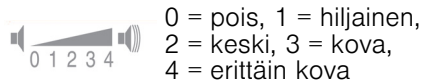

- Kohta 4: aktivoi tai deaktivoi kuivausrummun **automaattinen pois päältä kytketymisen** ajastusajan valitsimella. ON tarkoittaa aktivoitua ja OFF deaktivoitua.

**Huomaus:** Kun automaattinen pois päältä kytketymisen on aktivoitu, kuivausrumpu kytkeytyy energiansäästösyistä 15 minuutin kuluttua pois päältä.

### Säätötilan lopettaminen

Voit nyt lopettaa toimenpiteen ja kytkeä kuivausrummun pois päältä. Asetukset on tallennettu muistiin.

## Äänet

**Huomautus:** Kuivauksessa syntyy aivan normaaleja ääniä kompressorin ja pumpun toimiessa.

Kuivausrummun kompressorin aiheuttaa ajoittain jyminää. Äänenvoimakkuus vaihtelee ohjelmasta ja kuivauksen etenemisestä riippuen.

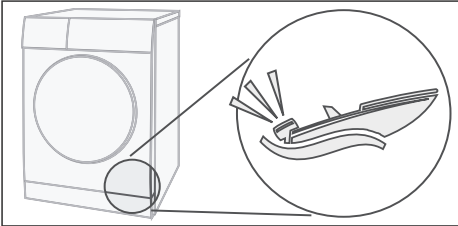

Kompressorin tuuletetaan ajoittain, siitä syntyy suriseva ääni.

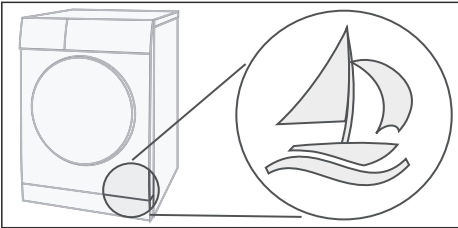

Kuivausrummun automaattinen puhdistus aiheuttaa loiskuvaa ääntä.

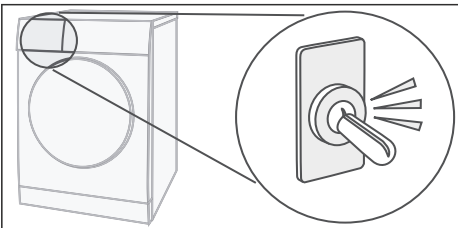

Kondenssivesi pumpataan kondenssivesisäiliöön. Tällöin syntyy pumppausääntä.

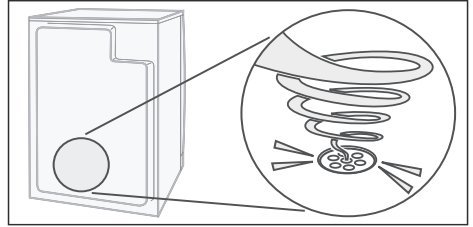



## Puhdistus

### Kuivausrummun ja ohjauspaneelin puhdistus



#### **Varoitus** **Hengenvaara!**

Kuivausrumpu käyttää sähkövirtaa, joten on olemassa sähköiskun vaara. Irrota kuivausrumpu ennen puhdistusta sähköverkosta.

Puhdista kuivausrumpu vain vedellä ja pehmeällä, kostealla liinalla.

Poista kaikki pesuainejäämät, suihkejäämät tai muu lika heti. Älä käytä puhdistusaineita tai pyykin esikäsittelyaineita (esim. esikäsittelysuihke, tahrannoistoaaine). Älä käytä laitteen puhdistamiseen painepesuria tai höyrysuihkua.

### Kosteustunnistimen puhdistus

**Huomautus:** Kuivausrummussa on jaloteräksestä valmistettu kosteustunnistin. Kosteustunnistin mittaa pyykin kosteustason. Kosteustunnistimen pintaan voi muodostua käytön myötä ohut kalkkikerros. Tämä on poistettava säännöllisesti.

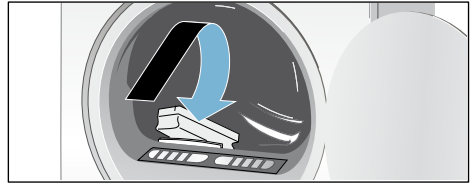

Avaa luukku ja puhdista kosteustunnistin karhealla sienellä.

#### **Huomio!**

**Kosteustunnistin saattaa vaurioitua.**

Älä puhdista kosteustunnistinta hankausaineella tai teräsvillalla.



## Kondenssivesisäiliön sihdin puhdistus

**Huomautus:** Kondenssivesisäiliössä oleva sihti puhdistaa kondenssiveden, jota käytetään kuivausrummun automaattiseen puhdistukseen.

1. Vedä kondenssivesisäiliö vaakatasossa pois paikaltaan.
2. Kaada kondenssivesi pois.
3. Poista sihti.

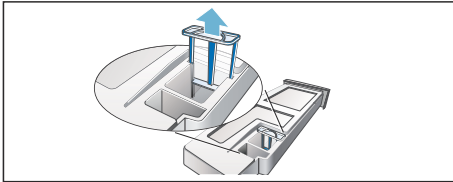

4. Puhdista sihti juoksevan lämpimän veden alla tai astianpesukoneessa.

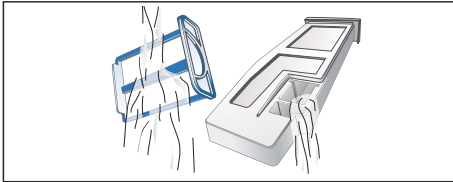

5. Aseta sihti paikalleen tuntuvaan lukitukseen saakka.

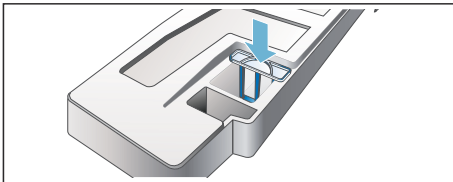

### Huomio!

**Nukka voi liata kuivausrummun ja vaurioittaa laitetta.**

Käytä kuivausrumpua vain sihti paikalleen asetettuna.

6. Työnnä kondenssivesisäiliö paikalleen tuntuvaan lukitukseen saakka.



## Häiriö, mitä on tehtävä?

Häiriöt	Syy/aputoimenpide
näkyy näyttöruidussa ja kuivaus on keskeytynyt.	<ul style="list-style-type: none"> <li>■ Tyhjennä kondenssivesisäiliö; → <i>Sivu 21</i> ja kuivausrumpu; → <i>Sivu 34</i>.</li> <li>■ Jos laitteeseen on asennettu valinnainen kondenssiveden poisto*, liittännän letku voi olla tukossa tai taittunut. Tarkasta, onko letkussa kertymiä, ja huuhtele letku. Sijoita letku siten, että siihen ei jää taitetta.</li> </ul>
näyttöruidussa.	Puhdista nukkasilti ja paina käynnistyspainiketta → <i>Sivu 20</i> .
selfCleaning  näyttöruidussa.	Tämä ei ole vika. Lämmönvaihdin puhdistuu automaattisesti. Älä vedä kondenssivesisäiliötä pois paikaltaan sinä aikana, kun viesti näkyy näytössä.
Kuivausrumpu ei käynnistynyt.	<ul style="list-style-type: none"> <li>■ Onko pistoke pistorasiassa tai onko sulake kunnossa?</li> <li>■ Onko ohjelma valittu? Valitse ohjelma.</li> <li>■ Onko kuivausrummun luukku auki? Sulje luukku.</li> <li>■ Onko lapsilukko on aktivoitu? Deaktivoi lapsilukko.</li> <li>■ Onko valittu ajastusaika? Ohjelma käynnistyy myöhemmin → <i>Sivu 15</i>.</li> </ul>
Rypistyminen.	<ul style="list-style-type: none"> <li>■ Ryppyjä muodostuu, jos olet ylittänyt täyttömäärän tai valinnut tekstiililajille väärän ohjelman. Ohjelmatalukoista löydät kaikki tarvittavat tiedot → <i>Sivu 13</i>.</li> <li>■ Poista vaatteet koneesta heti kuivauksen jälkeen; ryppyjä muodostuu, kun pyykki jää rumpuun.</li> </ul>
Laitteesta valuu vettä.	Tämä ei ole vika, kuivausrumpu saattaa olla asennettu vinoon. Suorista kuivausrumpu.
Pyykki ei kuivu kunnolla tai on vielä liian kosteaa.	<ul style="list-style-type: none"> <li>■ Lämmin pyykki tuntuu ohjelman päätyttyä kosteammalta kuin se todella on. Levitä pyykki väljästi ja anna lämmön poistua.</li> <li>■ Hienosäädä kuivaustavoite, tällöin kuivausaika pitenee, mutta lämpötila ei nouse. Pyykistä tulee kuivempaa → <i>Sivu 15</i>.</li> <li>■ Valitse ohjelma, jossa on pidempi kuivausaika, tai nosta kuivaustavoitetta. Lämpötila ei tällöin nouse.</li> <li>■ Valitse kosteaksi jääneen pyykin jälkikuivauksen aikaohjelma → <i>Sivu 13</i>.</li> <li>■ Jos olet ylittänyt ohjelman suurimman sallitun täyttömäärän, pyykki ei kuivu kunnolla.</li> <li>■ Puhdista rummussa olevat kosteustunnistimet. Hieno kalkkikerros voi heikentää tunnistimien toimintaa eikä pyykki kuivu kunnolla → <i>Sivu 24</i>.</li> <li>■ Kuivaus on keskeytynyt sähkökatkon, täyden kondenssivesisäiliön tai pisimmän sallitun kuivausajan ylittämisen takia.</li> </ul> <p><b>Huomaus:</b> Ota huomioon myös pyykkiä koskevat vihjeet → <i>Sivu 12</i>.</p>
* mallista riippuen	

Häiriöt	Syy/aputoimenpide
Onko kuivausaika liian pitkä?	<ul style="list-style-type: none"> <li>■ Nukkasihti voi olla likaantunut ja aiheuttaa pidemmän kuivausajan. Puhdista nukkasihti.</li> <li>■ Jos kuivausrummun tuuletusaukko on tukittu tai siihen ei pääse vapaasti käsiksi, kuivausaika voi pidentyä. Pidä tuuletusaukko vapaana.</li> <li>■ Jos ympäristön lämpötila on yli 35 °C, kuivausaika voi pidentyä.</li> <li>■ Huoneen riittämätön ilmanvaihto voi pidentää kuivausaikaa. Tuuleta huonetta.</li> </ul>
Näyttökentät sammuvat ja käynnistyspainike vilkkuu.	Tämä ei ole vika. Energiansäästötila on aktiivinen → <i>Sivu 7</i> .
Kondenssivesisäiliössä on jäännösvettä, vaikka kuivausrumpu on liitetty kondenssiveden poisto-liitäntään*.	Tämä ei ole vika. Kun kondenssivesi poistetaan viemäriin, kondenssivesisäiliöön jää kuivausrummun itsepuhdistustoiminnon takia jäännösvettä.
Sijoituspaikan kosteus nousee.	Tämä ei ole vika. Tuuleta huonetta riittävästi.
Sähkökatko.	Kuivausohjelma keskeytyy. Poista pyykki koneesta ja levitä se kuivumaan tai käynnistä ohjelma uudelleen.
Epätavallisia ääniä kuivauksen aikana.	Tämä ei ole vika. Lämmönvaihtimen automaattinen puhdistus aiheuttaa ääniä → <i>Sivu 23</i> .
Kuivausrumpu tuntuu kuivauksesta huolimatta kylmältä.	Tämä ei ole vika. Lämpöpumpulla varustettu kuivausrumpu kuivaa tehokkaasti matalassa lämpötilassa.
* mallista riippuen	

**Huomautus:** Jos et saa poistettua häiriötä itse kytkemällä kuivausrumpu pois päältä ja päälle, ota yhteys huoltopalveluun.



## Huoltopalvelu

### Huoltopalvelu

Jos et saa korjattua vikaa itse (Häiriö, mitä on tehtävä?), ota yhteys huoltopalveluun. Löydämme varmasti sopivan ratkaisun, jotta vältyt myös huoltoteknikon turhilta käynneiltä.

Sinua lähimpänä olevan huoltoliikkeen yhteystiedot löydät laitteen mukana toimitetusta huoltoliikeluettelosta.

Ilmoita huoltopalveluun aina kuivausrummun mallinumero (E-Nr.) ja sarjanumero (FD).

E-Nr. \_\_\_\_\_ FD \_\_\_\_\_

Nämä tiedot löydät kuivausrummun luukun sisäpuolelta tai laitteen takasivulta.

### Luota valmistajan osaamiseen.

Käänny puoleemme. Näin voit olla varma, että korjauksen suorittavat koulutetut huoltoteknikot, joilla on käytössään alkuperäiset varaosat.



## Kulutustiedot

### Kulutusarvot

Ohjelma	Linkousnopeus, jolla pyykki on lingottu	Kesto**		Energiankulutus**	
		9 kg	4,5 kg	9 kg	4,5 kg
Puuvilla					
Kaappikuiva*	1400 r/min	133 min	82 min	1,72 kWh	0,98 kWh
	1000 r/min	157 min	97 min	2,13 kWh	1,21 kWh
	800 r/min	181 min	112 min	2,48 kWh	1,41 kWh
Silityskuiva*	1400 r/min	98 min	61 min	1,22 kWh	0,69 kWh
	1000 r/min	123 min	76 min	1,62 kWh	0,92 kWh
	800 r/min	147 min	91 min	2,00 kWh	1,14 kWh
<b>Siliävät</b>		<b>3,5 kg</b>		<b>3,5 kg</b>	
Kaappikuiva*	800 r/min	50 min		0,55 kWh	
	600 r/min	64 min		0,69 kWh	

Voimassa olevan standardin EN61121 mukaista tarkastusta varten on kuivausrumpua käytettävä ulkoinen kondenssiveden poistoletku liitettynä.  
 \* Pesuohjelma-asetus voimassa olevan standardin EN61121 mukaista testausta varten.  
 \*\* Arvot saattavat poiketa ilmoitetuista arvoista tekstiililaadusta, kuivattavan pyykin kokoonpanosta, tekstiilin jäännöskosteudesta ja täyttömäärästä riippuen.

### Tehokkain ohjelma puuvillatekstiileille

Seuraava "vakio-ohjelma puuvillalle" (merkitty symbolilla ) sopii normaalimäärän puuvillapyykin kuivaamiseen, ja se on yhdistetyn energiankulutuksen kannalta tehokkain määrän puuvillapyykin kuivaamiseen.

Vakio-ohjelmat puuvillalle ajankohtaisen EU-direktiivin 932/2012 mukaan			
Ohjelma + Kuivaustulos	Täyttömäärä	Energiankulutus	Ohjelman kestoaika
 Puuvilla + Kaappikuiva	9 kg/4,5 kg	2,13 kWh/1,21 kWh	157 min/97 min
Ohjelma-asetus direktiivin 2010/30/EU mukaisia testauksia ja energialuokitusta varten			



## Tekniset tiedot

---

**Mitat:**

85 x 60 x 60 cm

Korkeus x leveys x syvyys

**Paino:**

n. 57 kg

**Maksimi täyttömäärä:**

9 kg

**Kondenssivesisäiliö:**

4,6 l

**Liitäntäjännite:**

220 - 240 V

**Liitäntäteho:**

maks. 1000 W

**Sulake:**

10 A

**Rummun sisävalo\***

**Ympäristön lämpötila:**

5 - 35 °C

**Virran ottoteho, kun laite kytketty pois päältä:**

0,10 W

**Virran ottoteho valmiustilassa (ei kytketty pois päältä):**

0,10 W

\* mallista riippuen



## Sijoittaminen ja liittäminen

### Toimituksen sisältö

- Kuivausrumpu
- Käyttö- ja asennusohje
- Villakori\*
- Kondenssiveden poistoliitäntä\*

### Kuivausrummun sijoittaminen ja liittäminen



#### **Varoitus** **Hengenvaara!**

Kuivausrumpu käyttää sähkövirtaa, joten on olemassa sähköiskun vaara.

- Tarkasta, onko kuivausrummussa näkyviä vaurioita. Vaurioitunutta kuivausrumpua ei saa käyttää.
- Varmista ennen laitteen liittämistä sähköverkkoon, että tyyppikilvessä ilmoitettu jännite vastaa sijoituspaikan pistorasian jännitettä.
- Käytä vain sellaista vikavirtasuojakytkintä, jossa on tämä merkintä .
- Varmista, että verkkojohto ei taitu tai jää puristuksiin tai joudu kosketuksiin lämmönlähteiden tai terävien kulmien kanssa.



#### **Varoitus** **Lapset voivat leikkiessään lukita itsensä vahingossa laitteeseen ja joutua hengenvaaraan!**

Älä sijoita kuivausrumpua sellaisen oven tai liukuoven taakse, joka vaikeuttaisi kuivausrummun luukun avaamista tai estäisi sen avaamisen.

#### **Huomio!**

##### **Loukkaantumisvaara!**

- Voit vahingoittaa itseäsi, kun nostat painavaa kuivausrumpua. Älä nosta kuivausrumpua yksin.
- Voit saada käsiisi viiltohaavoja kuivausrummun terävistä reunoista. Älä tartu kuivausrumpuun sen terävistä kulmista.
- Kuivausrummun ulkonevat osat voivat nostettaessa tai työnnettäessä murtua. Älä siirrä kuivausrumpua sen ulkonevista osista,

#### **Huomio!**

##### **Kuivausrumpu tai tekstiilit voivat vaurioitua!**

- Tarkasta kuivausrummun mahdolliset kuljetusvauriot. Älä käytä vaurioitunutta kuivausrumpua.
- Kuivausrummussa oleva jäännösvesi voi jäätyä ja vaurioittaa kuivausrumpua. Älä sijoita kuivausrumpua huoneeseen, jossa on jäätymisvaara.

Ota asentaessasi huomioon seuraavaa:

- sijoita laite puhtaalle, tasaiselle ja tukevalle alustalle,
- varmista, että verkkopistokkeeseen pääsee aina helposti käsiksi,
- pidä kuivausrummussa oleva tuuletusaukko vapaana ja varmista riittävä tuuletus,
- pidä kuivausrummun ympäristö puhtaana ja
- varmista, että kuivausrumpu on säädetty ruuvijalkojen avulla suoraan. Käytä tässä apuna vesivaakaa.

\* mallista riippuen

## Kondenssiveden poistoliitännän vaihto

### Huomautuksia

- Rumpukuivaajan kondenssivesi voidaan johtaa vaihtoehtoisesti kondenssivesisäiliöön tai poistovesiliitännätään. Tehtaalta lähtiessä rumpukuivaajan kondenssivesi johdetaan kondenssivesisäiliöön.
- Kun kondenssivesi poistetaan viemäriin, kondenssivesisäiliöön jää kuivausrummun itsepuhdistustoiminnon takia jäännösvettä.

Vaihda kondenssiveden poistoliitännä seuraavasti:

1. Poista varuste kuivausrummusta.

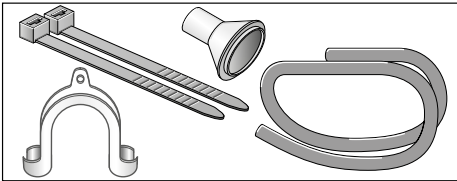

2. Kuivausrummun toimitusvarustus. Kondenssiveden poistoon tarkoitettu letku on kiinnitetty kondenssivesisäiliön liitokseen.
3. Irrota letku liitoksesta ja aseta se säilytyspidikkeeseen.

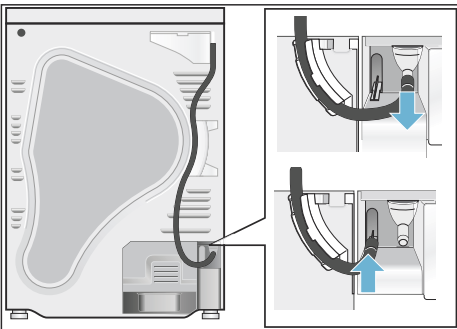

4. Ota poistoletku varusteista ja kiinnitä se tyhjiin liitokseen.

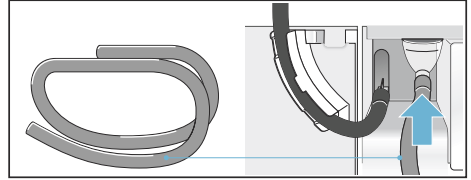

5. Kiinnitä poistoletkun toinen pää liitännästä riippuen (A, B tai C) muiden varusteiden avulla.

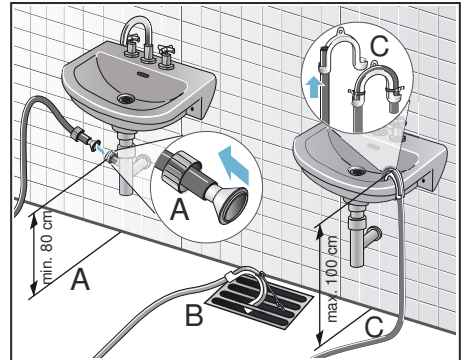

### Huomio!

**Patoutunut vesi voi tulla imetyksi takaisin kuivausrumpuun ja aiheuttaa vaurioita.**

Varmista, että vesi poistuu pesualtaasta nopeasti. Poistoviemäri ei saa olla suljettu tai tukossa.

### Huomio!

**Vuoto tai ulos valuva vesi aiheuttaa vaurioita.**

Varmista, että poistoletku ei pääse luiskahtamaan pois paikaltaan. Älä taita poistoletkua. Varmista, että lattian ja poistoliitännän välinen korkeusero on enintään 100 cm ja 80 cm, kun poisto on hajulukon kohdalla.



6. Vedä kondenssivesisäiliö kokonaan ulos.

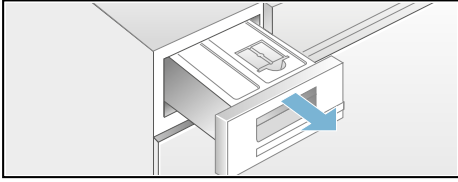

7. Käännä kondenssivesisäiliötä 180° alassuun ja poista paikallaan oleva pistoke. Käännä kondenssivesisäiliö takaisin oikein päin ja aseta pistoke kondenssivesisäiliön yläosassa olevaan syvennykseen.

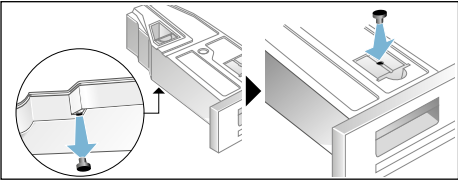

8. Vedä suodatin pois lukitsimesta ja aseta se kondenssivesisäiliössä olevaan syvennykseen.

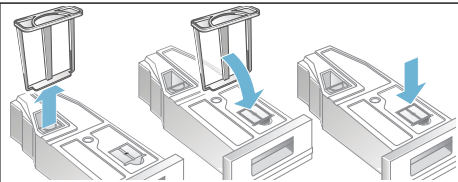

9. Työnnä kondenssivesisäiliö paikalleen lukitukseen saakka.

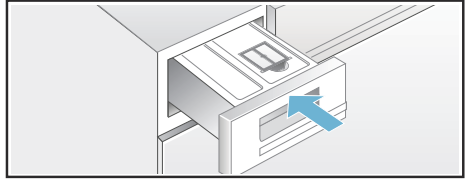

Kondenssivesi johdetaan nyt poistotekun kautta viemäriin tai pesualtaaseen

**Huomautus:** Jos haluat vaihtaa kondenssiveden poiston takaisin kondenssivesisäiliöön, tee kaikki vaiheet käänteisessä järjestyksessä.

## Lisävarusteet

Tilaa lisävarusteet\* huoltopalvelusta:

- **Pesutornin liitossarja:**  
Kuivausrumpu voidaan sijoittaa tilaa säästäten sopivan samansyvyisen ja -levyisen pyykinpesukoneen päälle. Kiinnitä kuivausrumpu ehdottomasti tämän liitossarjan avulla pesukoneen päälle.  
Tilausnumero, mukana vedettävä työtaso: **WTZ11400**;  
Tilausnumero, ilman ulosvedettävää työtasoa: **WTZ20410**.
- **Jalusta:**  
Kuivausrummun korottaminen jalustalla helpottaa koneen täyttämistä ja tyhjentämistä. Voit kantaa pyykkiä jalustan laatikkoon integroidulla pyykkikorilla.  
Tilausnumero: **WMZ20500**.

## Kuljettaminen ja suojaaminen jäätymiseltä

### Tyhjennä kondenssivesisäiliö ja jäännösvesi kuivausrummusta:

1. Valitse ohjelmavalitsimella jokin ohjelma.
2. Paina käynnistyspainiketta.
3. Odota 5 minuuttia.  
**Huomautus:** Kondenssivesi pumpataan pois.
4. Tyhjennä kondenssivesisäiliö uudelleen.
5. Kytke kuivausrumpu pois päältä.

### Huomio!

**Koneesta voi tulla ulos jäännösvettä, joka voi aiheuttaa vahinkoja.**

Kuljeta pystyasennossa.

### Huomio!

**Kuivausrumpu sisältää kylmäainetta ja se voi vaurioitua.**

Anna kuivausrummun seistä ennen käyttöönottoa paikallaan kahden tunnin ajan.

\* mallista riippuen





## **Korjauksen tilaaminen ja neuvonta häiriötilanteissa**

FIN 0207 510 700 (Lankapuhelimesta 8,28 snt/puhelu + 7 snt/min (alv 24%), matkapuhelimesta 8,28 snt/puhelu + 17 snt/min (alv 24 %))

Kaikkien maiden yhteystiedot löydät oheisesta huoltoliikeluettelosta.

Robert Bosch Hausgeräte GmbH  
Carl-Wery-Straße 34  
81739 München, GERMANY



9001069871 (9501)