

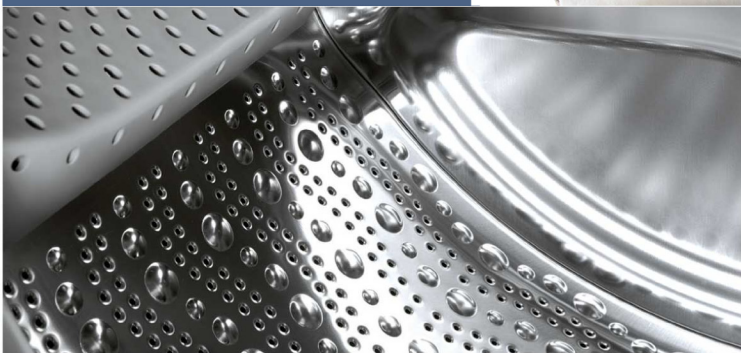

Register your new Bosch now:
www.bosch-home.com/welcome



Máquina de lavar/secar
WVH28470EP
WVH2847XEP



BOSCH

pt Manual de utilização e de instalação

A sua nova máquina de lavar/ secar

Optou por uma máquina de lavar/secar da marca Bosch.

Por favor, consagre alguns minutos para ler este manual e conheça as vantagens da sua máquina de lavar/secar.

Para corresponder ao alto nível de qualidade da marca Bosch, todas as máquinas de lavar roupa que saem da nossa fábrica são cuidadosamente testadas relativamente ao seu funcionamento e perfeitas condições.

Para mais informações sobre os nossos produtos, acessórios, peças de substituição e serviços, visite o nosso site www.bosch-home.com ou consulte os nossos centros de Assistência Técnica.

Se o manual de utilização e de instalação descrever diferentes modelos, será chamado à atenção para as diferenças nos respetivos pontos.



Colocar a máquina de lavar em funcionamento apenas após ter lido este manual de utilização e de instalação!

Regras de apresentação

⚠ Aviso!

Esta combinação de símbolo e palavra de sinalização faz referência a uma situação potencialmente perigosa. A não observância pode levar à morte ou causar ferimentos.

Atenção!

Esta palavra de sinalização faz referência a uma situação potencialmente perigosa. A não observância pode levar a danos materiais e ambientais.

Nota/dica

Notas para a utilização ideal do aparelho/informações úteis.

1. 2. 3./a) b) c)



Os passos a executar são apresentados através de números ou letras.

■ / -

As enumerações são apresentadas através de um quadrado ou um travessão.

Índice

	Utilização de acordo com o fim a que se destina 4		Tabela de programas 20
	Instruções de segurança 5		Programas no seletor de programas 20
	Segurança elétrica 5		Tabela de secagem 23
	Perigos de ferimentos 5		Lavagem com goma 24
	Segurança para crianças 5		Tingir/Descolorir 24
	Proteção do meio ambiente 6		Demolhar 24
	Embalagem/Aparelho usado 6		Alterar as pré-regulações dos programas 24
	Indicações sobre poupança 6		°C (Temperatura) 24
	O mais importante em resumo 7		⏸ (Termina em) 24
	Familiarização com o aparelho 8		⌚ (Velocidade de centrifugação) . . 25
	Máquina de lavar/secar 8		Secar 25
	Painel de comandos 9		Seleção de funções adicionais 26
	Painel de indicações 10		⇒ (speedPerfect) 26
	Roupa 12		🌿 (ecoPerfect) 26
	Preparar a roupa para lavar 12		🧼 (Enxaguamento adicional) 26
	Preparar a roupa para secar 13		🛡 (Proteção antivincos) 26
	Utilizar o aparelho 14		Regular o volume de som do sinal 27
	Preparar a máquina de lavar/secar . 14		Limpeza e manutenção 28
	Selecionar o programa/Ligar o aparelho 14		Estrutura da máquina/Painel de comandos 28
	Adaptar o programa de lavagem . . . 14		Tambor 28
	Adaptar o programa de secagem . . . 15		Descalcificação 28
	Coloque a roupa no tambor 16		Limpar a gaveta do detergente 28
	Dosear e deitar detergente e produto de tratamento adicional . . . 16		Bomba de escoamento entupida . . 28
	Iniciar o programa 17		Mangueira de escoamento entupida no sifão 29
	Fecho de segurança para crianças . 17		Filtro de rede na admissão de água entupido 29
	Colocar mais roupa 18		Filtro de ar entupido 30
	Alterar o programa 18		Anomalias, o que fazer? 30
	Interromper e terminar o programa . 18		Desbloqueio de emergência, por exemplo, em caso de corte de energia 30
	Fim do programa 19		Indicações no painel de indicações 31
	Depois da lavagem/secagem 19		Anomalias, o que fazer? 32

	Assistência Técnica	35
	Dados técnicos	35
	Valores de consumo	36
	Instalar e ligar	37
	Equipamento fornecido	37
	Instalação com segurança	37
	Superfície de instalação	38
	Instalação em cima de um pedestal ou de uma palete em madeira	38
	Encastrar o aparelho numa cozinha	38
	Retire os dispositivos de segurança para transporte	39
	Mangueiras e cabos	39
	Fornecimento de água	40
	Admissão de água	40
	Escoamento de água	41
	Escoamento para um lavatório	41
	Escoamento para um sifão	41
	Escoamento para um tubo de plástico com manga de borracha ou para o esgoto	41
	Alinhamento	42
	Ligação elétrica	42
	Antes da primeira lavagem/secagem	43
	Transporte	43

Utilização de acordo com o fim a que se destina

- Exclusivamente para uso doméstico.
- A máquina de lavar/secar é adequada para lavar tecidos que podem ir à máquina ou lâ lavável à mão em água de lavagem, e para secar esses tecidos.
- Para o funcionamento com água potável fria e com detergentes e produtos de tratamento adicionais correntes no mercado, que sejam adequados para a utilização em máquinas de lavar/secar.
- Respeite impreterivelmente as instruções do fabricante referentes à dosagem de todos os detergentes/ produtos adicionais/produtos de tratamento e produtos de limpeza.
- A máquina de lavar/secar pode ser utilizada por crianças a partir de 8 anos, pessoas com capacidades físicas, sensoriais ou mentais reduzidas e por pessoas com experiência ou conhecimento mínimo, se estas **forem vigiadas** ou **tiverem sido instruídas** por uma pessoa responsável.
- As crianças não podem efetuar trabalhos de limpeza e de manutenção sem vigilância.
- Mantenha os animais domésticos afastados da máquina de lavar/secar.
- Instale e utilize a máquina de lavar/secar numa divisão com escoamento.

Antes de colocar o aparelho em funcionamento: leia o manual de utilização e de instalação, bem como todas as restantes informações que acompanham a máquina de lavar roupa e proceda em conformidade.

Guardar os documentos para um uso futuro.

Instruções de segurança

Segurança elétrica

Aviso

Perigo de morte!

No contacto com peças em tensão existe perigo de choque elétrico.

- Retire sempre o cabo elétrico puxando pela ficha e nunca pelo cabo, pois este pode ficar danificado.
- Nunca segurar na ficha com as mãos molhadas.

Perigos de ferimentos

Aviso

Perigo de ferimentos!

- O levantamento da máquina de lavar/secar roupa pelos componentes salientes (p. ex., o óculo) pode levar à quebra de componentes e causar ferimentos. Não levante a máquina de lavar/secar roupa pelos componentes salientes.
- Se subir para cima da máquina de lavar/secar roupa, o tampo pode quebrar-se e causar ferimentos. Não suba para cima da máquina de lavar/secar.
- Se se apoiar na porta aberta, a máquina de lavar/secar pode tombar e causar ferimentos. Não se apoie na porta aberta da máquina de lavar/secar.
- Pode ferir as mãos se tocar no tambor em rotação. Não toque no tambor se este estiver em movimento. Espere que o tambor pare de rodar.

Aviso

Perigo de queimaduras!

- Em caso de lavagem a elevadas temperaturas, podem surgir queimaduras ao tocar na água quente de lavagem (p. ex., no escoamento da água quente de lavagem para um lavatório). Não toque na água quente de lavagem.
- Quando um programa de secagem tiver sido interrompido, a máquina de lavar/secar e a roupa podem estar muito quentes. Selecione **Secar Normal** ou **Secar Suave** e regule o programa de secagem para 15 minutos, para que a roupa possa arrefecer. De seguida, retire a roupa.

Segurança para crianças

Aviso

Perigo de morte!

Ao brincar junto da máquina de lavar/secar roupa, as crianças podem correr risco de vida ou sofrer ferimentos.

- Não deixe crianças junto da máquina de lavar/secar roupa sem vigilância!
- Não deixe que as crianças brinquem com a máquina de lavar/secar roupa!

Aviso

Perigo de morte!

As crianças podem fechar-se dentro do aparelho e podem correr perigo de vida.

Em caso de aparelhos em fim de vida:

- desligar a ficha da tomada.
- cortar o cabo elétrico e remover juntamente com a ficha.
- destruir o dispositivo de bloqueio no óculo da máquina de lavar/secar roupa.



Aviso

Perigo de asfixia!

Ao brincar, as crianças podem enrolar-se em embalagens/películas e componentes das embalagens ou podem enfiá-las pela cabeça e asfixiar. Manter embalagens, películas e componentes das embalagens fora do alcance das crianças.



Aviso

Perigo de intoxicação!

A ingestão de detergentes e de produtos de tratamento adicionais pode causar intoxicação. Guardar detergentes e produtos de tratamento adicionais fora do alcance das crianças.



Aviso

Irritações oculares/da pele!

O contacto com detergentes e produtos de tratamento adicionais pode causar irritações oculares ou da pele.

Guardar detergentes e produtos de tratamento adicionais fora do alcance das crianças.



Aviso

Perigo de ferimentos!

Na lavagem com elevadas temperaturas, o vidro do óculo aquece.

Impedir as crianças de tocar no óculo quente.



Proteção do meio ambiente

Embalagem/Aparelho usado



Eliminar a embalagem de forma ecológica.

Este aparelho cumpre a Diretiva Europeia 2012/19/UE relativa aos resíduos de equipamentos elétricos e eletrónicos (REEE). A diretiva prevê as condições para recolha e valorização de aparelhos usados, a vigorar em toda a UE.

Indicações sobre poupança

- Utilize a quantidade máxima de roupa do respetivo programa. Tabela de programas → *Página 20*
- Lave a roupa com sujidade normal sem pré-lavagem.
- As temperaturas selecionáveis referem-se aos símbolos de lavagem nos tecidos. As temperaturas indicadas na máquina podem divergir, para assegurar uma combinação perfeita de poupança de energia e resultado de lavagem.
- **Modo de poupança de energia:** A iluminação do painel de indicações apaga-se após alguns minutos, **Início/Pausa + Carga** pisca. Para ativar a iluminação, selecionar uma tecla qualquer. O modo de poupança de energia não é ativado quando um programa está em curso.
- Se, em seguida, a roupa for secada no aparelho, seleccione a velocidade de centrifugação máxima. Quanto menos água a roupa tiver, menos tempo e energia serão necessários para a secagem. Não seque roupa encharcada.
- Ventile bem a divisão de instalação do aparelho e limpe regularmente o filtro de admissão de ar. Limpeza e manutenção → *Página 28* bem como Instalar e ligar → *Página 37*

O mais importante em resumo

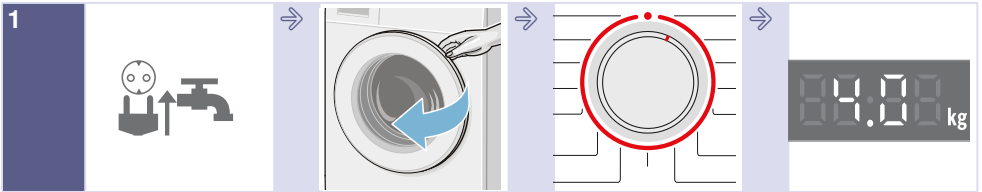

Ligue a ficha à tomada.
Abra a torneira da água.

Abra a porta da máquina de lavar/ secar roupa.

Selecione o programa de lavagem/ secagem.

Carga de roupa máx. no painel de indicações.

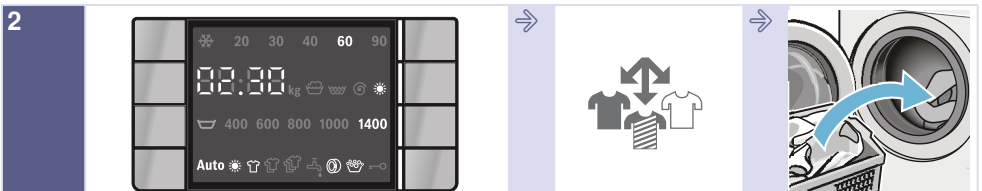

Se necessário, altere as pré-regulações do programa selecionado e/ou selecione funções adicionais.

Separar a roupa.

Colocar a roupa.

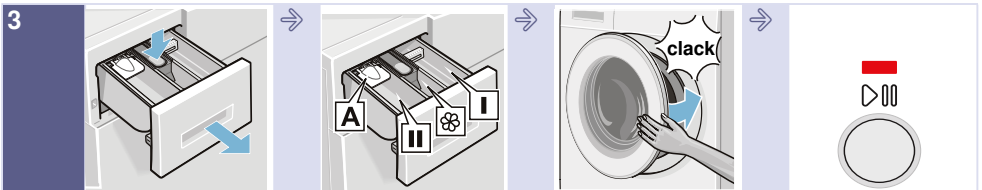

Abrir a gaveta do detergente.

Dosear o detergente de acordo com a recomendação de dosagem. → *Página 16*

Fechar a porta da máquina de lavar/ secar roupa.

Selecionar **Início/ Pausa +Carga**.

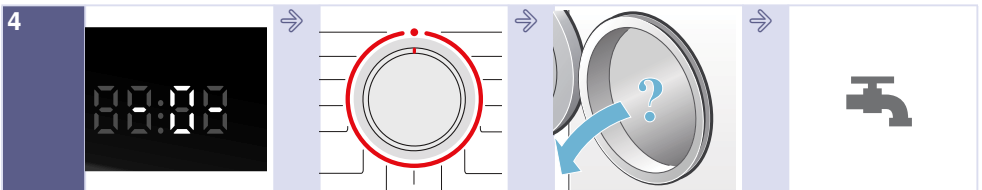

Fim do programa.

Coloque o seletor de programas em ● **Stop**.

Abra a porta da máquina de lavar/ secar e retire a roupa.

Feche a torneira da água.

Familiarização com o aparelho

Máquina de lavar/secar

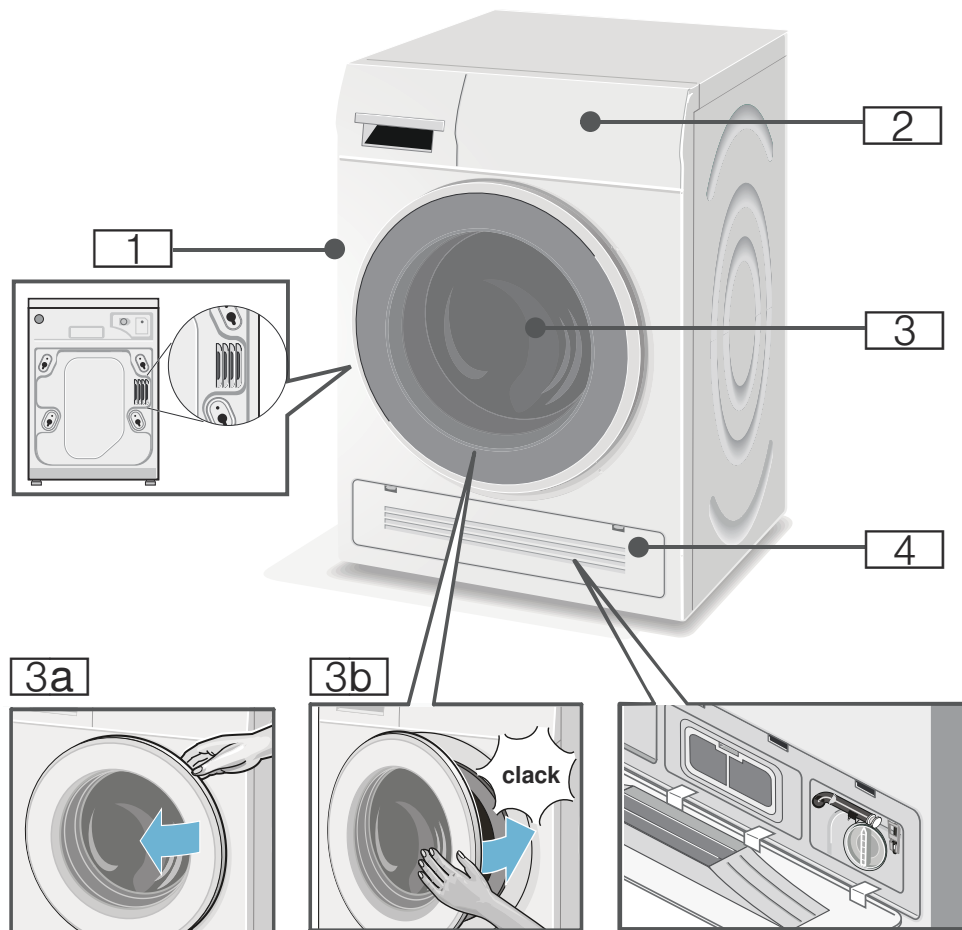

- 1** Saída de ar quente
- 2** Painel de comandos e de indicações
- 3** Porta com pega

- 3a** Abrir a porta
- 3b** Fechar a porta
- 4** Tampa de serviço e entrada de ar frio

Painel de comandos

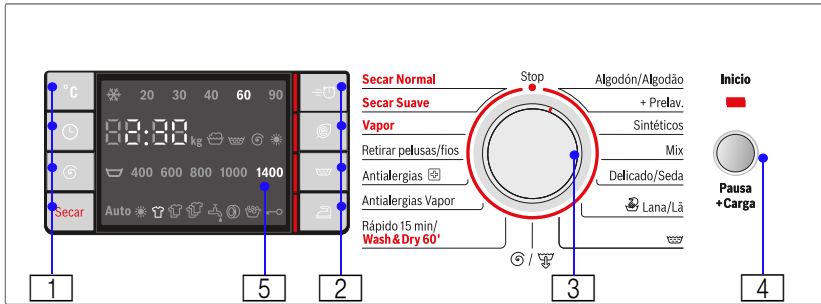

Alterar as pré-regulações do programa selecionado e selecionar funções adicionais:







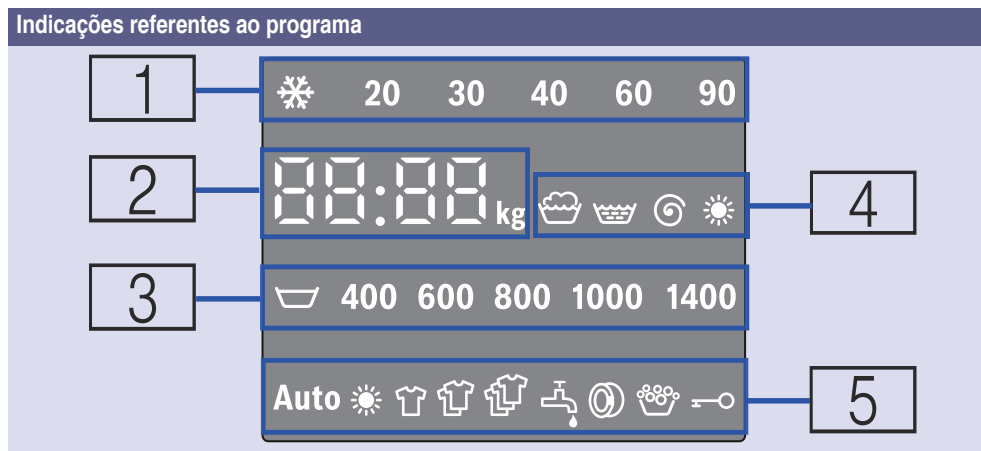













- 1 Seleccione as teclas °C (Temperatura), (Termina em) tempo, (Velocidade de centrifugação) e Secar para as pré-regulações. → *Página 24*
- 2 Seleccione as teclas (speedPerfect), (ecoPerfect), (Enxaguamento extra) e (Proteção antivincos) para as funções adicionais. → *Página 26*
- 3 Seleccione o programa. É possível rodar nos dois sentidos. Para desligar a máquina de lavar/secar, coloque o seletor de programas em ● Stop.

- 4 Inicie o programa. Seleccione a tecla **Início / Pausa+Carga**, para iniciar o programa (p. ex. para colocar mais roupa). → *Página 16*
- 5 Painel de indicações para regulações e informações.

Painel de indicações



1	Temperatura para o programa de lavagem.	❄ (frio) – 90 °C	Temperatura em °C.
2	Indicações do programa.		
Tempo:	1:50*		Duração do programa após a seleção do programa em h:min (horas: minutos).
	1 – 24 h		Período até terminar h (h = horas).
Capacidade:	7,0 kg*		Carga máxima de roupa para os programas selecionados.
Estado do programa:	– 0 –		Fim do programa.
	PAUS		Programa interrompido.
	– – – –		Fim do programa em caso paragem do enxaguamento.
Indicação para abrir a porta:	OPEN		A porta pode ser aberta se o programa tiver sido interrompido.
	A:02		Não é possível abrir a porta.
Outras indicações:	E: - -*		Indicação de falha.
	0		Regular o sinal → <i>Página 27</i>
Modo e tempo de secagem:	Aut 1		Modo AutoDry 1, seco para guardar.
	Aut 2		Modo AutoDry 2, secagem extra.
	120*		Tempo de secagem selecionado.
	OFF (DESLIGADO)		A função de secagem está desativada.

<p>3 Velocidade de centrifugação</p>	 - 1400*	<p>Velocidade de centrifugação em rotações por minuto;  (paragem de lavagem = sem centrifugação final, a roupa permanece na água após o último ciclo de enxaguamento).</p>
<p>4 Símbolos de avanço do programa</p>		<p>Lavar.</p>
		<p>Enxaguar.</p>
		<p>Centrif./escoamento.</p>
		<p>Secar.</p>
<p>5 Símbolos de indicação do programa</p>	<p>Auto</p>	<p>Ligado se tiver sido selecionado o programa de secagem automática (AutoDry).</p>
		<p>Ligado se tiver sido selecionado o programa de secagem.</p>
<p>Função automática de deteção da carga:</p>	  	<p>Deteta, após a entrada da água, a carga e regula correspondentemente o tempo restante. Os símbolos indicam uma carga pequena, média e grande, que foi determinada para o programa selecionado com base na carga máxima ** recomendada.</p> <p>** Indicação automática da carga máxima recomendada apenas nos programas de lavagem com uma carga máxima recomendada superior a 3 kg, à exceção de  (Centrifugar),  (Enxaguamento) e  (Enxaguamento adicional). Os vários tipos de tecido com diferentes níveis de absorção de água podem influenciar a indicação de carga.</p>
<p>Torneira</p>	 acende-se	<p>Pressão de água muito baixa. Isto prolonga a duração do programa.</p>
	 a piscar	<p>A torneira não foi aberta ou a pressão da água é inexistente.</p>
<p>Porta</p>	 acende-se	<p>Se for possível abrir a porta.</p>
	 a piscar	<p>Após o início do programa: a porta não está bem fechada.</p>
<p>Sobredosagem</p>		<p>Ligado se tiver sido detetada espuma em excesso; é ativado, adicionalmente, um ciclo de enxaguamento.</p>
<p>Fecho de segurança para crianças</p>	 acende-se	<p>Fecho de segurança para crianças ativado.</p>
	 a piscar	<p>O fecho de segurança para crianças está ativo, o seletor de programas foi rodado ou as teclas foram premidas.</p>

* depende dos programas/funções adicionais selecionados









Roupa

Preparar a roupa para lavar

Separar a roupa de acordo com:

De acordo com as indicações dos cuidados a ter e as indicações do fabricante nas etiquetas, separe a roupa por:

- Tipo de tecido/fibra
- Cor
 - Conselho:** A roupa pode debotar ou não ficar bem limpa. Lave a roupa branca e a roupa de cor em separado.
 - A primeira vez que lavar roupa nova de cor, lave-a em separado.
- Grau de sujidade
 - **ligeira**
lave sem pré-lavagem; se necessário, selecione a função adicional  (**speedPerfect**).
 - **normal**
Selecione o programa com pré-lavagem. Se necessário, trate as nódoas previamente.
 - **forte**
Introduza menos roupa. Selecione o programa com pré-lavagem. Se necessário, trate as nódoas previamente.
 - **Nódoas:** remova/pré-trate as nódoas enquanto ainda estão frescas. Comece por molhar com uma solução de água e sabão/sem esfregar. Lave seguidamente as peças de roupa com o programa correspondente. Algumas manchas difíceis/secas só conseguem ser removidas após várias lavagens.
- Símbolos nas etiquetas da roupa
 - Conselho:** Os números nos símbolos indicam a temperatura de lavagem máxima.

-  adequado para o processo de lavagem normal; por exemplo, o programa Algodão
-  necessário um processo de lavagem delicado; por exemplo, o programa Roupa de tratamento fácil
-  necessário processo de lavagem particularmente delicado; por exemplo, o programa Roupa delicada/Sedas
-  Adequado para roupa de lavagem à mão; por exemplo, o programa  Lã
-  Não lavar a roupa na máquina.

Proteger a roupa e a máquina de lavar/ secar roupa:

Atenção!

Danos no aparelho/nos têxteis

Os objetos estranhos (p. ex., moedas, cliques, agulhas, pregos) podem danificar a roupa ou os componentes da máquina de lavar/secar.

Ter em atenção as seguintes indicações na preparação da sua roupa:

- Respeitar as instruções do fabricante na dosagem de todos os detergentes/produtos adicionais/ produtos de tratamento e produtos de limpeza.
- Não ultrapassar a carga máxima de roupa. A sobrecarga prejudica o resultado da lavagem.
- Os detergentes e os produtos de pré-tratamento da roupa (p. ex., tira-nódoas, spray de pré-lavagem,...) não devem entrar em contacto com as superfícies da máquina de lavar/secar roupa. Limpe de imediato eventuais resíduos de pulverização e outros resíduos/pingos com um pano húmido.

- Esvazie os bolsos todos. Remova os objetos estranhos.

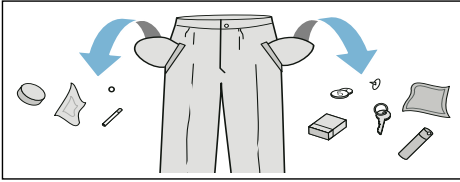

- Retire todos os objetos metálicos (clips, etc.).
- As calças e as peças de malha, p. ex., camisolas, T-shirts ou sweatshirts, devem ser postas a lavar viradas do avesso.
- Certifique-se de que os sutiãs com aros podem ser lavados na máquina.
- Lave roupa delicada (meias, sutiãs com aros etc.) dentro da rede/saco.
- Feche os fechos de correr, abotoe as fronhas.
- Escove a areia dos bolsos e das dobras.
- Retire as argolas das cortinas ou feche-as na rede/saco.

Preparar a roupa para secar

Conselhos

- Para garantir uma secagem uniforme, separe as peças de roupa de acordo com o tipo de tecido e o programa de secagem.
- Separe a roupa de acordo com os símbolos dos cuidados a ter, que se encontram nas etiquetas.

Seque apenas a roupa com a indicação "resistente à secagem na máquina" ou com os seguintes símbolos:

- ☐ = secar à temperatura normal (**Secar Normal**)
- ☐ = secar a baixa temperatura (**Secar Suave**)

Os seguintes tecidos não podem ser secados:

- ☒ = símbolo "Não secar".
- Lã ou tecidos que contenham lã.
- Tecidos delicados (seda, cortinas sintéticas).
- Tecidos que contenham espuma de borracha ou materiais semelhantes.
- Tecidos que tenham sido tratados com líquidos inflamáveis, p. ex., tiranódoas, benzina, diluente. Perigo de explosão!
- Tecidos que ainda tenham laca para o cabelo ou substâncias semelhantes.

Conselhos

- Antes de proceder à secagem, é necessário centrifugar os tecidos lavados à mão com a respetiva velocidade de centrifugação.
- Centrifugar à velocidade ideal antes de secar. Para os tecidos de algodão, recomenda-se uma velocidade de centrifugação superior a 1000 r.p.m. e, para sintéticos, uma velocidade superior a 800 r.p.m.
- A roupa a engomar não deve ser passada a ferro logo a seguir à secagem. Recomenda-se que se enrole a roupa durante um determinado tempo, para que a humidade restante se distribua uniformemente.
- Para obter bons resultados de secagem, seque os edredões, as toalhas turcas e outros tecidos grandes separadamente. Não seque mais de 4 toalhas turcas (ou 3 kg) em simultâneo.
- Não ultrapasse a carga máxima de roupa.



Utilizar o aparelho

Preparar a máquina de lavar/secar

A máquina de lavar/secar roupa foi testada antes de ser entregue. Para remover a água restante do procedimento de testes, dever-se-á executar o primeiro ciclo de lavagem sem roupa, com o programa **Retirar pelusas/fios**.

Antes da primeira lavagem/secagem → *Página 43*

Conselho:

- Nunca ligue uma máquina de lavar/secar roupa danificada!
- Contacte o serviço de assistência técnica! → *Página 35*

1. Ligue a ficha à tomada.
2. Abra a torneira da água.
No fim do programa de secagem, segue-se um processo de limpeza de fios automático. Abra a torneira mesmo se tiver selecionado um programa de secagem.

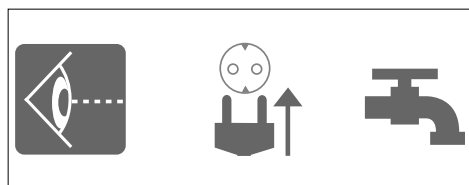

Conselho:

- Assegure sempre uma boa ventilação no local de instalação, para dissipar o ar originado durante a secagem.
 - Mantenha as entradas e saídas do ar de refrigeração desobstruídas.
3. Abra a porta.

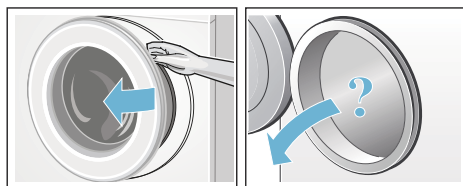

Selecionar o programa/Ligar o aparelho

Conselho:

Se o fecho de segurança para crianças tiver sido ativado, tem de o desativar primeiro antes de poder regular um programa.

Selecione o programa desejado com o seletor de programas. É possível rodar nos dois sentidos.

A máquina de lavar/secar roupa está ligada.

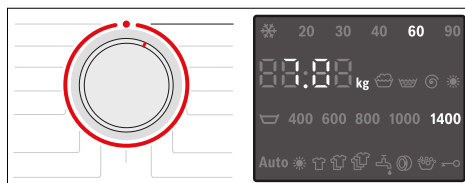

Os seguintes dados são indicados continuamente no campo de indicação para o programa selecionado:

- a duração do programa (se a porta estiver fechada),
- a temperatura predefinida,
- a velocidade de centrifugação predefinida e
- a carga máxima de roupa (se a porta estiver aberta),
- ...

Adaptar o programa de lavagem

Pode utilizar as pré-regulações indicadas ou adaptar o programa selecionado de forma otimizada às

peças de roupa a serem lavadas, alterando as pré-regulações ou selecionando funções adicionais. As regulações e as funções adicionais selecionáveis dependem do programa de lavagem/secagem selecionado.

Tabela de programas → *Página 20*

Conselhos

- As opções podem ser ativadas, desativadas ou alteradas dependendo do progresso do programa
- Todas as teclas são sensíveis, basta um ligeiro toque. Se a tecla **°C (Temperatura)**, **⊖ (Velocidade de centrifugação)**, **⏸ (Termina em)** for mantida premida, são mostradas sequencialmente as opções de regulação.

Alterar a pré-regulação de um programa de lavagem, p. ex., a temperatura de lavagem:

- Selecione a tecla **°C (Temperatura)** para regular a temperatura de lavagem desejada.



Alterar as funções adicionais de um programa de lavagem, p. ex., seleção de **≡⊖** (speedPerfect):

- selecionar a tecla **≡⊖** (**speedPerfect**). A lâmpada indicadora acende-se e a função adicional está selecionada. Para anular a seleção da função adicional, selecione novamente a tecla **≡⊖** (**speedPerfect**). A lâmpada indicadora apaga-se.



Conselho:

Depois de alterar as pré-regulações e/ou as funções adicionais, a duração do programa pode alterar-se.

Adaptar o programa de secagem

Conselho:

Se estiver selecionado o programa para a secagem individual ou lavagem e secagem sem interrupção, pode alterar, se necessário, as pré-regulações do programa de secagem.

Tabela de programas → *Página 20*

Alterar as pré-regulações de um programa de secagem:

- Selecione a tecla **Secar** para regular o modo de secagem ou o tempo de secagem desejados (apenas possível num programa para secagem individual).



Conselho:

Depois de alterar as pré-regulações do programa de secagem, a duração do programa pode alterar-se.

Coloque a roupa no tambor

Aviso

Perigo de morte!

As peças de roupa pré-tratadas com produtos de limpeza com solventes (p. ex., tira-nódoas/benzina) podem causar uma explosão depois de terem sido colocadas na máquina de lavar/secar roupa.

Enxagúe bem antes essas peças de roupa à mão.

Conselhos

- Coloque peças de roupa pequenas juntamente com peças de roupa grandes. As peças de roupa de diferentes tamanhos distribuem-se melhor na centrifugação. As peças de roupa individuais podem causar desequilíbrios.
 - Tenha em atenção a carga máxima de roupa indicada. Uma carga roupa excessiva reduz o resultado de lavagem e favorece a formação de vincos.
1. Coloque no tambor as peças de roupa previamente separadas e desdobradas.
 2. Preste atenção, para que as peças de roupa não fiquem entaladas entre a porta e a borracha do óculo.

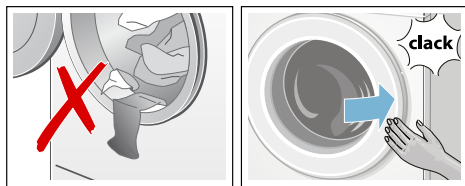

3. Feche a porta.

Conselho: A lâmpada indicadora da tecla **Início/Pausa+Carga** pisca e, no painel de indicações, continuam visíveis as pré-regulações do programa. É possível efetuar alterações às pré-regulações.

Dosear e deitar detergente e produto de tratamento adicional

Atenção!

Danos no aparelho

O detergente e os produtos para o pré-tratamento de nódoas (p. ex., tira-nódoas, sprays de pré-lavagem) podem danificar as superfícies da máquina de lavar/secar.

Mantenha esses produtos afastados das superfícies da máquina de lavar/secar. Remova todos os vestígios de spray e outros resíduos/gotas, esfregando-os com um pano húmido.

Dosagem

Doseie o detergente e o produto de tratamento adicional segundo:

- a dureza da água (informação a obter junto da sua companhia de fornecimento de água),
- as indicações do fabricante na embalagem,
- a quantidade de roupa,
- o grau de sujidade

Enchimento dos compartimentos

1. Puxe a gaveta do detergente para fora.

Aviso

Irritação ocular/da pele!

Se a gaveta do detergente da roupa for aberta durante o funcionamento, pode sair detergente/produto de tratamento adicional.

Abra a gaveta com cuidado.

Se o detergente/produto de tratamento adicional entrar em contacto com os olhos ou a pele, enxaguar bem com água.

Em caso de ingestão inadvertida, consultar o médico.

2. Coloque o detergente e/ou o produto de tratamento adicional.

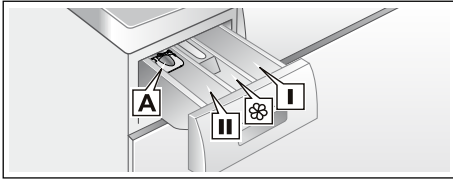

- Compartimento I Detergente para pré-lavagem.
- Compartimento ☼ Amaciador, goma. Não ultrapassar a quantidade máxima.
- Compartimento II Detergente para a lavagem principal, agente anticalcário, branqueador, tira-nódoas.
- Compartimento A Para a dosagem de detergente líquido.

Conselhos

- Respeite impreterivelmente as instruções do fabricante referentes à dosagem de todos os detergentes/ produtos adicionais/produtos de tratamento e produtos de limpeza.
- Com um pouco de água, dilua os amaciadores e os produtos espessos para conferir forma. Isso evita entupimentos.
- Durante o funcionamento: tenha cuidado ao abrir a gaveta do detergente.
- Se for selecionado o programa para a secagem individual, não deite detergente nem nenhum produto de tratamento adicional na máquina.

Doseador* para detergente líquido

* dependendo do modelo

Posicionar o doseador para a dosagem do detergente líquido:

1. Puxe a gaveta do detergente para fora. Pressione o dispositivo para baixo e retire a gaveta completamente para fora.
2. Empurre o doseador para a frente, rebata e encaixe.

3. Insira novamente a gaveta.

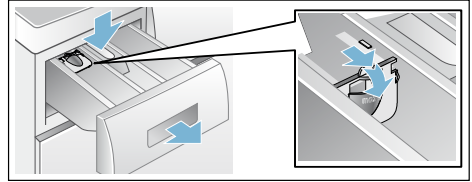

Conselho: Não utilize o doseador em caso de detergente em gel e em pó, nos programas com pré-lavagem e quando está selecionado Termina em.

Nos modelos sem doseador, deite o detergente líquido no recipiente doseador fornecido e coloque no tambor.

Iniciar o programa

Selecione a tecla **Início/Pausa +Carga**. A lâmpada indicadora acende-se e o programa é iniciado.

Conselho: Se pretender proteger o programa contra a desregulação inadvertida, selecione o fecho de segurança para crianças.

No painel de indicações, durante o programa, é indicado Termina em seguido do tempo ou, após o início do programa de lavagem, são indicados a duração do programa e os símbolos de avanço do programa.

Painel de indicações → *Página 10*

Fecho de segurança para crianças

Pode proteger a máquina de lavar/ secar contra alterações inadvertidas das funções reguladas. Ativar para o efeito o fecho de segurança para crianças após o início do programa.

Ativar/desativar: mantenha a tecla **Termina em** (☹) premida durante aprox. 5 seg. No painel de indicações surge o

símbolo . Se o sinal das teclas estiver ativo, soa um sinal sonoro.

- acende-se: o fecho de segurança para crianças está ativo.
- pisca: o fecho de segurança para crianças está ativo e o seletor de programas foi desregulado. Para impedir o cancelamento de um programa, volte a colocar o seletor de programas no programa inicial. O símbolo acende novamente.

Conselho:

O fecho de segurança para crianças pode permanecer ativo até ao próximo início de um programa, mesmo depois de a máquina de lavar/secar roupa ter sido desligada. Em seguida, terá de desativar o fecho de segurança para crianças antes do início do programa e reativá-lo, se necessário, após o início do programa.

Colocar mais roupa

Após o início do programa, é possível retirar ou colocar mais roupa consoante as necessidades.

Selecione **Início/Pausa+Carga**. A máquina de lavar/secar roupa verifica se é possível colocar mais roupa.

Conselhos

- Em caso de nível de água elevado, temperatura elevada ou tambor em rotação, a porta fica bloqueada por razões de segurança e não é possível colocar mais roupa. Quando, no painel de indicações: **A:02 + PAUS** → Não é possível colocar mais roupa. Para continuar o programa, seleccionar a tecla **Início/Pausa+Carga**.
 + **OPEN** estão acesos → É possível colocar mais roupa.
- Abra a porta apenas quando **ambos** os símbolos + **OPEN** estiverem acesos.

- Não deixe a porta muito tempo aberta – pode derramar água da roupa já molhada.
- Não é possível ativar a função para colocar mais roupa na fase de secagem.

Alterar o programa

Em caso de programa iniciado por engano, é possível alterar o programa da seguinte maneira:

1. Seleccionar **Início/Pausa+Carga**.
2. Seleccionar um outro programa. Se necessário, ajuste a pré-regulação e/ou selecione uma função adicional diferente.
3. Seleccionar **Início/Pausa+Carga**. O novo programa inicia desde o princípio.

Interromper e terminar o programa

Em caso de programas com elevada temperatura:

1. Selecione **Início/Pausa+Carga**.
2. Arrefecer a roupa: selecione (**Enxaguamento**).
3. Selecione **Início/Pausa+Carga**.

Em caso de programas com baixa temperatura:

1. Selecione **Início/Pausa+Carga**.
2. Selecione (**Centrifugar**) / (**Escoar**).
3. Selecione **Início/Pausa+Carga**.

Nos programas de secagem:

1. selecione **Secar Normal** ou **Secar Suave**.
2. Prima a tecla **Secar** e regule 15 minutos de tempo de secagem.
3. Selecione **Início/Pausa+Carga**.

Fim do programa

No painel de indicações, surge **– 0 –** ou **– – – –** (**Paragem de enxaguamento** = sem centrifugação final) e soa um sinal acústico.

Regular o sinal → *Página 27*

Se tiver sido selecionado **∩** (**Paragem de enxaguamento** = sem centrifugação final), seleccione **Início/Pausa+Carga** para iniciar a centrifugação final.

Conselhos

- O programa prossegue com o escoamento da água e com a centrifugação da roupa (a velocidade de centrifugação padrão pode ser alterada anteriormente).
- Se apenas pretender escoar a água, prima a tecla **Início/Pausa +Carga** 1 min após o início do programa, antes do início do processo de centrifugação, depois coloque o seletor de programas em **● Stop**. O programa é interrompido e a porta é destrancada. A roupa pode ser retirada.
- Se, no painel de indicações, piscar **hot** (quente) antes de o programa de secagem terminar, a temperatura dentro do tambor é elevada. O programa para arrefecer o tambor é executado, até a temperatura dentro do tambor tiver baixado.

Depois da lavagem/secagem

1. Abra a porta e retire a roupa.
2. Coloque o seletor de programas em **● Stop**. O aparelho é desligado.
3. Feche a torneira da água.
Não é necessário nos modelos com Aqua-Stop.

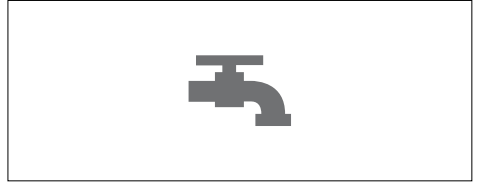

Conselhos

- Não deixe nenhuma peça de roupa no tambor. Poderá encolher na próxima lavagem ou tingir outras peças de roupa.
- Remova os corpos estranhos, eventualmente existentes, do tambor e da borracha do óculo – perigo de ferrugem.

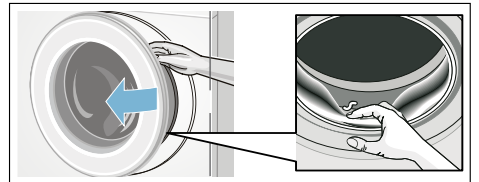



- Deixe o óculo e a gaveta do detergente abertos, para que os restos de água possam secar.
- Retire sempre a roupa.
- Aguarde sempre até o programa terminar, caso contrário, o aparelho poderá ainda estar bloqueado. Em seguida, ligue o aparelho e aguarde até desbloquear.
- Se o painel de indicações se tiver apagado após o programa ter terminado, o modo de poupança de energia está ativo. Para ativar, seleccione uma tecla qualquer.

Tabela de programas

Programas no seletor de programas

Programa/Tipo de roupa	Opções/Indicações
Nome do programa Explicação breve do programa e para que têxteis é adequado.	carga máxima segundo a norma EN 50229 carga máx. para lavar/ carga máx. para secar temperatura selecionável em °C velocidade de centrifugação selecionável em r.p.m. possíveis funções adicionais para a lavagem possíveis funções adicionais para a secagem
Algodón/Algodão Tecidos fortes e resistentes a altas temperaturas em algodão ou linho	máx. 7(4)* kg/4 kg ❄ (frio) – 90 °C ☪ – 1400 r.p.m. ≡☪, Ⓞ, 🧺, 🧺 Aut 1, Aut 2
Conselho: * carga reduzida para ≡☪ funções adicionais.	
Prelav. Programa com elevado consumo energético para tecidos resistentes muito sujos em algodão ou linho.	máx. 7 (4)* kg/4 kg ❄ (frio) – 90 °C ☪ – 1400 r.p.m. ≡☪, Ⓞ, 🧺, 🧺 Aut 1, Aut 2
Conselho: * carga reduzida para ≡☪ funções adicionais.	
Sintéticos Tecidos de materiais sintéticos ou tecidos mistos.	máx. 3,5 kg/2,5 kg ❄ (frio) – 60 °C ☪ – 1000 r.p.m. ≡☪, Ⓞ, 🧺, 🧺 Aut 1, Aut 2
Mix Carga de roupa mista composta por tecidos de algodão e tecidos sintéticos	máx. 3,5 kg/2,5 kg ❄ (frio) – 60 °C ☪ – 1400 r.p.m. ≡☪, Ⓞ, 🧺, 🧺 Aut 1, Aut 2

Programa/Tipo de roupa	Opções/Indicações
Delicado/Seda	máx. 2 kg
Para tecidos delicados e laváveis, p. ex., de seda, cetim, fibras sintéticas ou tecidos mistos.	✳ (frio) – 40 °C
Conselho: Utilizar detergente de máquina adequado para tecidos delicados ou seda.	☪ – 800 r.p.m.
	☺, ☹, ☹
	-
 Lana/Lã	máx. 2 kg
Tecidos de lã ou com percentagem de lã laváveis à mão e na máquina. Programa de lavagem especialmente delicado para evitar amarrutar a roupa, com pausas do programa mais longas (tecidos ficam imersos na água de lavagem).	✳ (frio) – 40 °C
Conselho: ■ A lã é de origem animal, por exemplo: angorá, alpaca, lama, ovelha. ■ Utilizar detergentes de máquina adequados para lã.	☪ – 800 r.p.m.
	-
	-
 (Enxaguar)	máx. 7 kg
Tecidos laváveis à mão; enxaguamento adicional com centrifugação	-
	☪ – 1400 r.p.m.
	☹, ☹
	-
⌚ (Centrifugar) / ☹ (Escoar)	máx. 7 kg
Apenas centrifugar, a uma velocidade de centrifugação selecionável.	-
Para selecionar o programa ☹ (Escoar) prima a tecla Início/Pausa + Carga, para iniciar o programa. Após aprox. 1 min, antes do início do processo de centrifugação, prima a tecla Início/ Pausa+Carga .	400 – 1400 r.p.m.
	☹
	-
Rápido 15 min / Wash&Dry 60'	máx. 3,5 (2,0)* kg/1 kg
Para pequenas quantidades (≤1 kg) de roupa pouco suja de algodão, linho, tecidos sintéticos ou mistos. Aprox. 15 min. tempo de lavagem. Se a função de secagem tiver sido selecionada, segue-se um processo de secagem de aprox. 45 min.	✳ (frio) – 40 °C
	☪ – 1000 r.p.m.
	☺, ☹
	Aut 1
Antialergias Vapor	máx. 4kg/4 kg
Um programa inovador para o tratamento prévio de roupa seca com ar quente (até 70 °C) para requisitos higiénicos elevados; depois segue-se um ciclo de lavagem a baixa temperatura. Isto permite higienizar os têxteis, sem os danificar. É adequado para a maioria dos têxteis delicados.	✳ (frio) – 40 °C
	☪ – 1400 r.p.m.
	☹
	Aut 1, Aut 2











Programa/Tipo de roupa	Opções/Indicações
Antialergias 	máx. 7 (4)* kg/4 kg
Recidos resistentes de algodão ou linho.	 (frio) – 60 °C
Conselhos	 – 1400 r.p.m.
■ Especialmente adequado para requisitos de higiene elevados ou pele especialmente sensível, graças à lavagem prolongada a uma temperatura definida, com um nível de água mais elevado e um ciclo de enxaguamento mais longo.	 ,  ,  , 
■ * carga reduzida para  funções adicionais.	Aut 1, Aut 2
Retirar pelusas/fios	–
Programa especial para a higiene do tambor ou a remoção de fios:	 (frio), 40, 90 °C
90 °C = programa antibacteriano, não utilize detergente.	400 – 1400 r.p.m.
40 °C = programa antibacteriano, pode utilizar detergente específico para a limpeza do tambor.	–
 (frio) = programa para a remoção de fios que se tenham acumulado no tambor durante a secagem	–
Vapor	máx. 1 kg
Programa para a remoção de odores e redução de vincos; adequado para lã, linho, fatos, etc., que não tenham de ser lavados muitas vezes	–
	–
	–
	–
Secar Suave	máx. 2,5 kg
Programa individual de secagem delicada para secar a roupa a baixa temperatura,	–
- ao selecionar Aut1 a roupa fica automaticamente seca para guardar,	–
- ao selecionar Aut2 a roupa fica automaticamente extrasseca	–
- tempo de secagem estabelecido manualmente, selecionável de 30, 60, 90 a 120 min.	Aut 1, Aut 2, secagem por tempo**
Conselho:	
** O tempo de secagem de 15 minutos, destina-se ao arrefecimento da roupa e máquina após o processo de secagem.	
Secar Normal	máx. 4 kg
Programa individual de secagem normal para secar roupa a temperatura elevada,	–
- ao selecionar Aut1 a roupa fica automaticamente seca para guardar,	–
- ao selecionar Aut2 a roupa fica automaticamente extrasseca	–
- tempo de secagem estabelecido manualmente, selecionável de 30, 60, 90 a 120 min.	Aut 1, Aut 2, secagem por tempo**
Conselho:	
** O tempo de secagem de 15 minutos, destina-se ao arrefecimento da roupa e máquina após o processo de secagem.	

Tabela de secagem

Algodão/roupa de cor (tecidos de algodão ou linho, tais como roupa interior, T-shirts, suéteres, calças e panos de cozinha)									
Peso de roupa seca em kg		0,5 ~ 1,0	1,0 ~ 2,0	2,0 ~ 3,0	3,0 ~ 4,0	~ 0,5	~ 1,0	~ 2,0	~ 2,5
Tempo de secagem estimado em minutos						Tempo de secagem regulável em minutos			
Seco para guardar	Aut1	< 60	60 ~ 85	85 ~ 120	120 ~ 160	30	60	90	120
Secagem extra	Aut2	< 65	65 ~ 100	100 ~ 140	140 ~ 170				
Programa recomendado		Secar Normal (automático)				Secar Normal (programa de tempo)			
Edredão/toalha turca (tecidos maiores ou grossos de algodão, tais como toalhas turcas para as mãos, lençóis, toalhas de mesa, calças de ganga, roupa de trabalho)									
Peso de roupa seca em kg		0,5 ~ 1,0	1,0 ~ 2,0	2,0 ~ 3,0	3,0 ~ 4,0	~ 0,5	~ 1,0	~ 1,5	~ 2,0
Tempo de secagem estimado em minutos						Tempo de secagem regulável em minutos			
Seco para guardar	Aut1	< 70	70 ~ 95	95 ~ 130	130 ~ 170	30	60	90	120
Secagem extra	Aut2	< 75	75 ~ 110	110 ~ 150	150 ~ 180				
Programa recomendado		Secar Normal (automático)				Secar Normal (programa de tempo)			
Sintéticos (tecidos sintéticos ou mistos, tais como camisas, roupa de desporto ou peças de roupa delicadas)									
Peso de roupa seca em kg		0,5 ~ 1,0	1,0 ~ 2,0	2,0 ~ 2,5		~ 0,5	~ 1,0	~ 1,5	~ 2,0
Tempo de secagem estimado em minutos						Tempo de secagem regulável em minutos			
Seco para guardar	Aut1	< 55	55 ~ 95	95 ~ 130		30	60	90	120
Secagem extra	Aut2	< 65	65 ~ 130	130 ~ 160					
Programa recomendado		Secar Suave (automático)				Secar Suave (programa de tempo)			
<p>i Os valores de tempo são valores aproximados e referem-se a uma carga normal, programa de centrifugação padrão e temperatura ambiente normal.</p> <p>i O tempo de secagem máximo selecionável é de 120 minutos. Se o peso da roupa for superior a 2,5 kg, seleccione a secagem automática. Esta função é recomendada para bons resultados de secagem e para poupar energia. O programa de secagem de 15 minutos serve para arrefecer a roupa.</p>									

Lavagem com goma

Conselho: A roupa não deve ser tratada com amaciador.

A lavagem com goma é possível em todos os programas de lavagem com goma líquida. Coloque a dose de goma, de acordo com as instruções do fabricante, no compartimento  (se necessário, limpe-o primeiro).

Tingir/Descolorir

Tingir na dose habitual para utilizadores domésticos. O sal pode danificar o aço inoxidável! Respeite as especificações do fabricante da tinta! **Não** descolore a roupa na máquina de lavar/secar roupa!

Demolhar

1. Deite os detergentes de imersão/lavagem segundo as indicações do fabricante no compartimentoll.
2. Coloque o seletor de programas em **Algodón/Algodão 60 °C** e selecione **Início/Pausa+Carga**.
3. Após cerca de 10 minutos, selecione **Início/Pausa+Carga**.
4. Após o tempo de imersão desejado da roupa, selecione novamente **Início/Pausa +Carga**, caso o programa prossiga, ou altere o programa.

Conselho:

Coloque roupa da mesma cor. Não é necessário detergente adicional, o líquido de demolha é utilizado para a lavagem.

P+ Alterar as pré-regulações dos programas

Pode alterar as pré-regulações dos programas seleccionados. As regulações também podem ser alteradas durante a execução do programa seleccionado. Os efeitos dependem do avanço do programa.

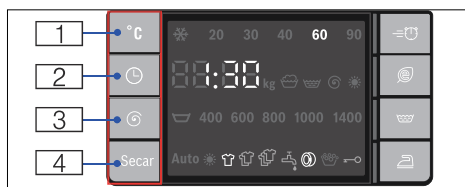

°C (Temperatura)

1 A temperatura de lavagem indicada pode ser alterada. A temperatura de lavagem máxima seleccionável depende do programa regulado.
Tabela de programas → *Página 20*

(Termina em)

2 Defina o período até terminar (fim do programa).

Conselho:

Na seleção do programa será indicada a respetiva duração do programa. A duração do programa é adaptada automaticamente ao programa em curso, quando, p. ex., é necessária uma alteração à duração do programa devido a alterações das pré-regulações do programa.

Antes do início do programa, é possível pré-selecionar o fim do programa em passos sucessivos de uma hora, até **24h (horas)**, no máximo.

Após o início, o tempo pré-selecionado será indicado, p. ex., **8h**, e descontado até que o programa de lavagem inicie. Depois será indicada a duração do programa, p. ex., **2:30**.

O tempo pré-selecionado pode ser alterado após o início do programa da seguinte maneira:

1. Selecionar **Início/Pausa+Carga**.
2. Selecione a tecla  (**Termina em**) e altere o período até terminar.
3. Selecione **Início/Pausa+Carga**.

(Velocidade de centrifugação)



 Antes e durante o programa, é possível alterar a velocidade de centrifugação (em rotações por minuto (r.p.m.)) consoante o avanço do programa. Regulação  (**Paragem de lavagem** = sem centrifugação final), a roupa permanece na água após o último ciclo de enxaguamento. A velocidade máxima de centrifugação depende do programa e do modelo.

Tabela de programas → *Página 20*

Secar

 A função de secagem pode ser ativada, desativada e ajustada através desta tecla. Só é possível lavar e secar sem interrupção no modo automático. Se selecionar o programa para a secagem individual, estará disponível a secagem automática ou a secagem por tempo, com a duração pretendida.

Conselhos

- Seleção do programa na posição **Secar Normal** ou **Secar Suave** para selecionar o respetivo programa de secagem.

Tabela de programas → *Página 20*

O modo de secagem padrão é **Aut1**. Neste modo, o tempo de secagem é regulado automaticamente conforme a quantidade de roupa. O resultado é roupa seca pronta para guardar. O modo de secagem pode ser regulado para **Aut2**, para obter roupa extra seca; ou para a pré-seleção do tempo de secagem, que pode ser definido ao selecionar a tecla **Secar**.

Seca para guardar (Aut1): Para roupa com uma camada. As peças de roupa podem ser dobradas ou penduradas num armário.

Secagem extra (Aut2): Para roupa grossa, com várias camadas de tecido, cuja secagem demora mais tempo. As peças de roupa podem ser dobradas ou penduradas num armário. Roupa mais seca do que seca para guardar.

- Seleção do programa em programas de lavagem e quando se pretende lavar e secar sem interrupção (apenas possível para **Algodón/Algodão, +Prelav., Sintéticos, Mix, Rápido 15 min e Antialergias** ).
1. Selecione a tecla **Secar** e ative a função **Aut1** ou **Aut2**.
 2. Não ultrapasse a carga máxima de roupa para secar.
Tabela de programas → *Página 20*
 3. A velocidade máxima de centrifugação do programa de lavagem é selecionada automaticamente para obter um bom resultado de secagem.

P+ Seleção de funções adicionais

Podemos selecionar as funções adicionais desejadas ao premir as respetivas teclas.



(Proteção antivincos)

4 Sequência de centrifugação especial seguida de fase antivincos. Centrifugação final delicada - ligeiro aumento da humidade residual na roupa.

(speedPerfect)

1 Para lavar em menos tempo com efeito de lavagem equiparável ao do programa standard.

Conselho: Não ultrapassar a carga máxima de roupa.

Tabela de programas → *Página 20*

(ecoPerfect)

2 Lavagem otimizada energeticamente através de redução da temperatura com resultados de lavagem iguais.

Conselho: A temperatura de lavagem é mais baixa do que a temperatura selecionada. Em caso de exigências higiénicas particulares recomenda-se o programa **Antialergias** .

(Enxaguamento adicional)

3 Enxaguamento adicional. Para regiões com água muito macia ou para melhoria do resultado do enxaguamento.

Regular o volume de som do sinal

1. Ativar o modo de regulação para o volume de som do sinal

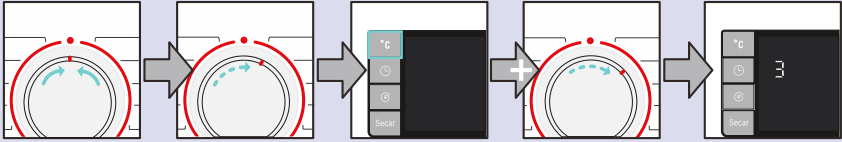

Coloque em
● **Stop**.

Rode 1 passo no
sentido dos
ponteiros do relógio.

Mantenha a tecla °C
premada e rode
1 passo no sentido dos
ponteiros do relógio.

Solte a tecla.

2.a Regular o volume do som dos sinais das teclas (dependendo do modelo)

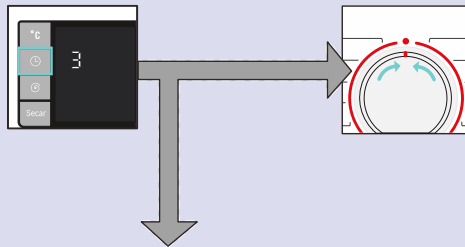

Prima a tecla ⊖, até atingir o
volume desejado.

Ir para o passo 2.b.
Ou

Coloque em ● **Stop** para sair do
modo de regulação do volume de som do
sinal.

2.b Regular o volume de som dos sinais das indicações



Rode 1 passo no sentido
dos ponteiros do relógio.

Prima a tecla ⊖, até
atingir o volume dese-
jado.

Coloque em ● **Stop** para sair do
modo de regulação do volume de
som do sinal.



Limpeza e manutenção



Aviso

Perigo de choque elétrico!

No contacto com peças em tensão existe perigo de morte.

Desligue o aparelho e retire a ficha.



Aviso

Perigo de intoxicação!

Os produtos de limpeza contendo solventes, p. ex., benzina, na máquina de lavar/secar roupa podem libertar vapores tóxicos.

Não utilizar produtos de limpeza contendo solventes.

Atenção!

Danos no aparelho

Os produtos de limpeza contendo solventes, p. ex., benzina, podem danificar as superfícies e os componentes da máquina de lavar/secar roupa.

Não utilizar produtos de limpeza contendo solventes.

Estrutura da máquina/Painel de comandos

- Remova de imediato os resíduos de detergente e de limpeza.
- Esfregar a estrutura e o painel de comandos com um pano macio e húmido.
- Não utilize panos, esfregões nem produtos de limpeza abrasivos (produtos para limpeza de aço inoxidável).
- Não efetue a limpeza com jatos de água.

Tambor

Utilizar produtos de limpeza sem cloro, não utilizar palha d'aço.

Descalcificação

Descalcificação desnecessária em caso de dosagem correta do detergente. Se necessário, proceder de acordo com as instruções do fabricante do produto de descalcificação. Os produtos de descalcificação adequados podem ser adquiridos através do nosso site ou através da Assistência Técnica.

Limpar a gaveta do detergente

Em caso de restos de detergente ou de amaciador:

1. Puxe a gaveta do detergente para fora. Pressione o dispositivo para baixo e retire a gaveta completamente para fora.
2. Remover o dispositivo da gaveta: pressione com o dedo o dispositivo da gaveta de baixo para cima.

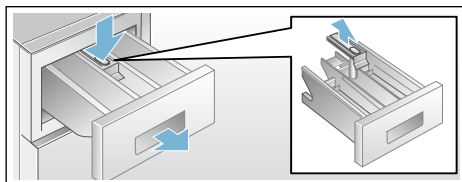

3. Lave e seque bem a gaveta do detergente e o dispositivo da gaveta com água e uma escova.
4. Coloque e encaixe o dispositivo da gaveta (encaixe o cilindro no pino-guia).
5. Insira a gaveta do detergente.

Conselho: Deixe a gaveta do detergente aberta, para que restos de água possam secar.

Bomba de escoamento entupida



Aviso

Perigo de queimaduras!

A água das lavagens com elevadas temperaturas é muito quente. Tocar na água de lavagem quente pode causar queimaduras.

Deixar arrefecer a água de lavagem.

1. Feche a torneira da água para que não entre mais água e para assegurar que ela é drenada através da bomba de escoamento.
2. Coloque o seletor de programas em **● Stop** e desligue a ficha da tomada.
3. Abra a tampa de serviço.
4. Retire a mangueira de esvaziamento do suporte.

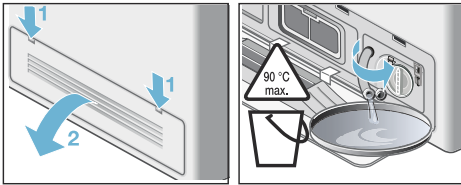

5. Retire a tampa de fecho e deixe correr a água para um recipiente adequado. Volte a colocar a tampa de fecho e coloque a mangueira de esvaziamento no suporte.

Conselho: A água restante pode escoar.

6. Desenrosque cuidadosamente a tampa da bomba. Limpe o espaço interior, a rosca da tampa da bomba e a carcaça da bomba (a roda de pás da bomba de escoamento tem de rodar livremente).
7. Voltar a colocar e apertar a tampa da bomba. A pega deve ficar em posição vertical.

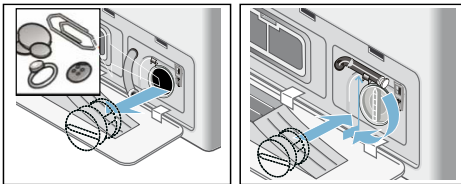

8. Feche a tampa de serviço. Caso a tampa de serviço tenha sido desencaixada, volte a encaixá-la.

Conselho: Para evitar que na próxima lavagem esorra detergente não utilizado para o esgoto: deite 1 l de água no compartimento **II** e inicie o programa **⊙ (Centrifugar)/ ⚡ (Escoar)**.

Mangueira de escoamento entupida no sifão

1. Coloque o seletor de programas em **● Stop**. Desligue a ficha da tomada.
2. Desaperte a braçadeira, retire cuidadosamente a mangueira de escoamento. A água restante pode escoar.
3. Limpe a mangueira de escoamento e o sifão.

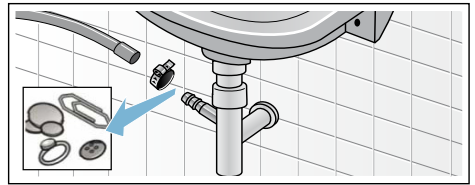

4. Ligue novamente a mangueira de escoamento e fixe o ponto de união com uma braçadeira.

Filtro de rede na admissão de água entupido

⚠ Aviso **Perigo de morte!**

Não mergulhe o dispositivo de segurança Aqua-Stop na água (inclui válvula elétrica).

Retire primeiro a pressão da água na mangueira de admissão:

1. Feche a torneira da água.
2. Selecione um programa qualquer (exceto **⊙ (Centrifugar)** / **⚡ (Escoar)**).
3. Selecione **Início/Pausa+Carga**. Deixe correr o programa durante aprox. 40 s.
4. Coloque o seletor de programas em **● Stop** e desligue a ficha da tomada.
5. Limpar o filtro de rede na torneira de água:
Retire a mangueira da torneira da água.
Limpe o filtro de rede com uma escova pequena.

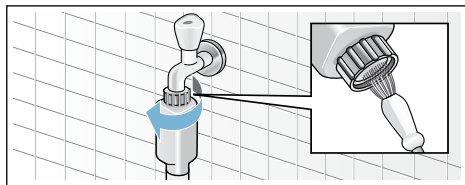

6. Limpar o filtro de rede na parte traseira do aparelho:
Retire a mangueira na parte traseira do aparelho.
Retire o filtro de rede com um alicate e limpe.

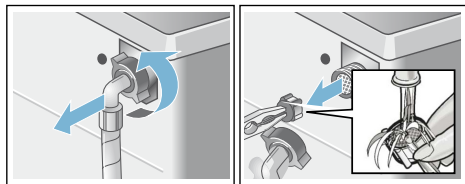

7. Ligue a mangueira e controle a respetiva estanqueidade.

Filtro de ar entupido

1. Coloque o seletor de programas em **● Stop** e desligue a ficha da tomada.
2. Abra a tampa de serviço e retire-a.
3. Retire o filtro de ar.

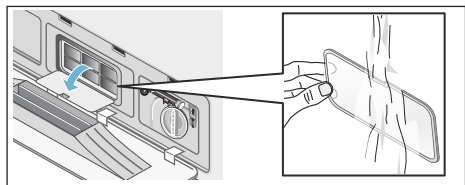

4. Lave o filtro de ar sob água corrente e remova os fios com uma escova.
5. Volte a colocar o filtro de ar.
6. Coloque novamente a tampa de serviço e feche-a.

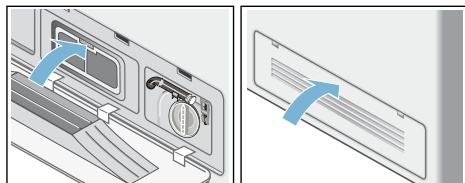

? Anomalias, o que fazer?

Desbloqueio de emergência, por exemplo, em caso de corte de energia

O programa continua quando a alimentação elétrica estiver restabelecida. Se, mesmo assim, for necessário retirar a roupa, é possível abrir o óculo da seguinte maneira:

⚠ Aviso

Perigo de queimaduras!

Ao lavar a elevadas temperatura, podem surgir queimaduras ao entrar em contacto com a água de lavagem e roupa quentes.
Se necessário, deixe arrefecer primeiro.

⚠ Aviso

Perigo de ferimentos!

Podem ferir as mãos se tocar no tambor em rotação.
Não toque no tambor se este estiver em movimento. Espere que o tambor pare de rodar.

Atenção!





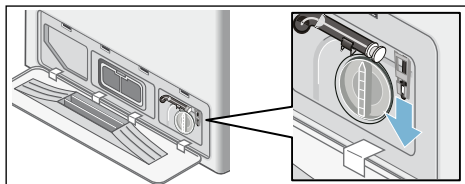

Danos provocados pela água

A água derramada pode causar danos. Não abra a porta da máquina de lavar/ secar se vir água através do vidro.

1. Coloque o seletor de programas em **● Stop**. Desligue a ficha da tomada.
2. Escoe a água de lavagem.
3. Puxe o bloqueio de emergência para baixo com uma ferramenta e solte.
Em seguida, já poderá abrir o óculo.







Indicações no painel de indicações

Display	Causa/Resolução
A:01	Fechar imediatamente a porta devido ao aumento do nível da água. No caso de uma interrupção, são indicados alternadamente A:01 e OPEN .
A:02	<p>A porta está bloqueada por razões de segurança (nível da água e/ou temperatura demasiado elevados).</p> <ul style="list-style-type: none"> ■ Programa de lavagem: enquanto a máquina estiver em pausa, são indicados alternadamente A:02 e PAUS. Se tiver de abrir a porta, aguarde até a temperatura ter baixado ou deixe escoar a água  (Centrifugar) /  (Escoar). ■ Programa de secagem: se tiver que abrir a porta, aguarde até a temperatura ter baixado ou regule o programa de secagem para 15 minutos, para a roupa arrefecer. <p>Se, no fim do programa de secagem, for frequentemente indicado A:02:</p> <ul style="list-style-type: none"> ■ Limpe o filtro de ar. → <i>Página 30</i> ■ Execute o programa Retirar pelusas/fios  (frio) sem roupa.
A:03	Devido à elevada temperatura, não é possível bloquear/desbloquear o óculo. Deixe a máquina de lavar/secar roupa ligada durante aprox. 1 min. Em seguida, já é possível bloquear/desbloquear novamente a máquina de lavar/secar roupa.
hot (quente)	Depois do programa de secagem, a porta não pode ser aberta devido à elevada temperatura. O processo de arrefecimento dura até a indicação desaparecer e a porta poder ser aberta.
	<ul style="list-style-type: none"> ■ Pisca (sem admissão de água): a torneira está aberta? O filtro de rede na admissão de água está entupido? Limpe o filtro de rede na admissão de água. → <i>Página 29</i> Mangueira da água dobrada ou obstruída? ■ Acende-se (pressão da água reduzida): apenas para informar. Não tem repercussões no avanço do programa. A duração do programa é prolongada.
E: 18	Bomba de escoamento obstruída; limpe a bomba de escoamento. Limpe a mangueira de escoamento no sifão.
	<ul style="list-style-type: none"> ■ Prima a tecla Secar durante 3 seg. para apagar a indicação. ■ Limpe o filtro de ar. → <i>Página 30</i> ■ Execute o programa Retirar pelusas/fios  (frio) sem roupa.
LO kg, HI kg	<p>Indicação referente à quantidade de roupa. Ligada quando a fase de secagem tiver terminado.</p> <ul style="list-style-type: none"> ■ LO kg: indica que a carga para secar é demasiado pequena, ■ HI kg: indica que a carga para secar é demasiado grande.
Outras indicações	Coloque o seletor de programas em ● Stop . O aparelho é desligado. Aguarde 5 seg. e ligue-o novamente. Se a visualização aparecer novamente, chamar a Assistência Técnica.

Anomalias, o que fazer?

Anomalias	Causa/Resolução
Derrame de água.	<ul style="list-style-type: none"> ■ Fixe corretamente/substitua a mangueira de escoamento. ■ Aperte a união roscada da mangueira de admissão.
Nenhuma entrada de água.	<ul style="list-style-type: none"> ■ Início/Pausa+Carga não foi selecionado? ■ A torneira da água não foi aberta?
Detergente não foi adicionado.	<ul style="list-style-type: none"> ■ O filtro de rede está entupido? Limpe o filtro de rede. → <i>Página 29</i> ■ A mangueira de admissão está vincada ou entalada.
Não é possível abrir a porta.	<ul style="list-style-type: none"> ■ Função de segurança ativa. Anulação do programa? ■ Foi selecionado ∇ (paragem de enxaguamento = sem centrifugação final)? ■ A abertura só é possível através do desbloqueio de emergência? → <i>Página 30</i> ■ Fecho de segurança para crianças ativo? Desativar. → <i>Página 17</i>
O programa não inicia.	<ul style="list-style-type: none"> ■ Início/Pausa +Carga ou \ominus (Termina em) selecionado? ■ A porta está fechada? ■ Fecho de segurança para crianças ativo? Desativar. → <i>Página 17</i>
A água de lavagem não é escoada.	<ul style="list-style-type: none"> ■ Foi selecionado ∇ (paragem de enxaguamento = sem centrifugação final)? ■ Limpar a bomba de escoamento. → <i>Página 28</i> ■ Limpar o tubo de escoamento e/ou a mangueira de escoamento.
A água não é visível dentro do tambor.	Não há problema – a água encontra-se abaixo do campo de visão.
O resultado da centrifugação não é satisfatório. Roupas molhadas/demasiado húmida.	<ul style="list-style-type: none"> ■ Não há problema – o sistema de controlo de desequilíbrio interrompeu a centrifugação devido à distribuição desigual da roupa. Distribuir peças de roupa pequenas e grandes dentro do tambor. ■ Está selecionada uma velocidade de centrifugação demasiado baixa?
Arranques repetidos na fase inicial de centrifugação.	Não há problema – o sistema de controlo de desequilíbrio está a controlar o desequilíbrio.
Encontra-se água residual no compartimento do amaciador.	<ul style="list-style-type: none"> ■ Não há problema – a eficácia do produto de tratamento adicional não é prejudicada. ■ Se necessário, remova o dispositivo. Limpe a gaveta do detergente e volte a inseri-la.
O compartimento \otimes não foi completamente lavado.	Retire o dispositivo para fora. Limpe a gaveta do detergente e volte a inseri-la.
Formação de odores dentro da máquina de lavar/secar.	<ul style="list-style-type: none"> ■ Execute o programa Retirar pelusas/fios 90 °C sem roupa. ■ Adicione detergente para lavagem completa.

Anomalias	Causa/Resolução
A indicação do estado  acende-se. Pode sair espuma da gaveta do detergente.	Foi utilizado detergente em excesso? <ul style="list-style-type: none"> ■ Misture uma colher de sopa de amaciador com ½ litro de água e coloque a mistura no compartimento II. (Exceto para tecidos para o exterior, desportivos e com penas!) ■ Diminuir a dose de detergente no próximo ciclo de lavagem. ■ Utilize os detergentes disponíveis no mercado, com pouca espuma e produto de tratamento adicional, que sejam adequados para máquinas de lavar/secar roupa.
Forte produção de ruído, vibrações e "deslocamento" durante a centrifugação.	<ul style="list-style-type: none"> ■ Aparelho bem alinhado? Alinhe o aparelho. → <i>Página 42</i> ■ Pés da máquina bem fixos? Fixar os pés da máquina. → <i>Página 42</i> ■ Os dispositivos de segurança para transporte foram retirados? Retirar os dispositivos de segurança para transporte. → <i>Página 39</i>
O painel de indicações/ os indicadores luminosos não funcionam durante a operação.	<ul style="list-style-type: none"> ■ Corte de energia? ■ Os disjuntores dispararam? Ligue/substitua os disjuntores. ■ Se a anomalia se repetir, chame o serviço de assistência. → <i>Página 35</i>
A duração do programa altera-se durante o ciclo de lavagem.	<ul style="list-style-type: none"> ■ Não há problema – o sistema de controlo de desequilíbrio está a controlar o desequilíbrio. ■ Não há problema – a deteção de espuma está ativa. Enxaguamento adicional.
Resíduos de detergente na roupa.	<ul style="list-style-type: none"> ■ Por vezes, os detergentes sem fosfatos contêm resíduos insolúveis na água. ■ Selecione  (Enxaguamento) ou escove a roupa quando estiver seca.
Ruído de centrifugação durante a secagem.	Este é um processo inovador que é designado por centrifugação térmica, para reduzir o consumo de energia durante a secagem.
Os fios de diversas cores dos ciclos de secagem anteriores ficam agarrados à roupa no ciclo de lavagem seguinte.	Execute o programa Retirar pelusas/fios  (frio) sem roupa, para remover os fios que se acumularam no tambor durante a secagem.
Ruído de admissão de água durante a secagem; o símbolo da torneira pisca durante a secagem.	A máquina de lavar/secar roupa possui uma função de autolimpeza para remover os fios provenientes da roupa aquando da secagem. Para executar esta função, é necessário um pouco de água. Por isso, abra a torneira mesmo durante a secagem.
A duração da secagem é prolongada.	<ul style="list-style-type: none"> ■ De acordo com o princípio do arrefecimento do ar, uma temperatura ambiente mais elevada leva a um efeito de secagem mais reduzido, de forma que a duração de secagem é prolongada. Assegure uma boa ventilação para dissipar o calor em excesso. ■ O filtro de ar está entupido? Limpe o filtro de ar. → <i>Página 30</i> ■ Execute o programa Retirar pelusas/fios  (frio) para remover os fios que se acumularam no tambor durante a secagem.

Anomalias	Causa/Resolução
O programa de secagem não inicia.	<ul style="list-style-type: none"> ■ O programa de secagem não foi selecionado? Tabela de programas → <i>Página 20</i> ■ A porta não foi fechada corretamente? ■ A bomba está entupida? Limpe a bomba de escoamento. → <i>Página 28</i>
O resultado de secagem não é satisfatório (a roupa não está suficientemente seca).	<ul style="list-style-type: none"> ■ A temperatura ambiente é demasiado elevada (acima dos 30 °C) ou a ventilação da divisão, onde a máquina de lavar/secar roupa está instalada, é insuficiente. Assegure uma ventilação suficiente para dissipar o calor em excesso. ■ A roupa não foi suficientemente centrifugada antes da secagem. Regule sempre a velocidade máxima de centrifugação selecionável para o respetivo programa de lavagem. ■ A máquina de lavar/secar roupa está sobrecarregada: respeite as recomendações referentes à carga máxima que constam na tabela dos programas e na indicação de carga. Não sobrecarregue a máquina de lavar/secar roupa, uma vez que a carga máxima para a secagem é inferior à carga máxima para a lavagem. Retire a roupa da máquina de lavar/secar após a lavagem com a carga máxima e distribua a roupa por dois ciclos de secagem. ■ A tensão elétrica da corrente é demasiado baixa (inferior a 200 V). Providencie a corrente adequada. ■ O filtro de ar está entupido? Limpe o filtro de ar. → <i>Página 30</i> ■ Tecidos grossos, de várias camadas ou com enchimentos grossos – a superfície destes tecidos secam facilmente, mas o interior não. Pode demorar mais tempo até que a roupa fique igualmente seca. Para estes tipos de tecido, seleccione os programas de tempo para a secagem.
Observa-se que, ao abrir a porta, pinga uma pequena quantidade de água sobre a roupa seca.	<ul style="list-style-type: none"> ■ O tempo de secagem é encurtado no caso de uma carga mais pequena. No sistema da máquina de secar, pode permanecer uma certa humidade. Abrir a porta rapidamente origina um efeito de sucção, que deixa pingar a humidade do sistema da máquina de secar. ■ Abra a porta lentamente. Evite abrir a porta de forma brusca.
Se não for possível eliminar uma anomalia por si próprio (ligar e desligar a máquina) ou for necessária uma reparação:	<ul style="list-style-type: none"> ■ Coloque o seletor de programas em ● Stop e desligue a ficha da tomada. ■ Feche a torneira e chame o serviço de assistência. → <i>Página 35</i>



Assistência Técnica

Se não conseguir corrigir a anomalia por si próprio, consulte a secção Anomalias e veja o que pode fazer.
→ *Página 30*

Contacte o nosso serviço de assistência. Encontraremos sempre uma solução adequada e tentamos evitar deslocações desnecessárias de técnicos

Forneça o número do produto (N.º E) e o número de fabrico (FD) do aparelho ao serviço de assistência.

E-Nr. _____	FD _____
Número do produto	Número de fabrico

Pode encontrar essas informações: no interior da porta */na tampa de serviço aberta * e na parte de trás do aparelho.

*depende do modelo

Confie na competência do fabricante.

Contacte-nos. Por isso, pode ter a certeza de que a reparação é realizada por técnicos com a devida formação, que trazem consigo peças sobresselentes originais.



Dados técnicos

Dimensões:

850 x 600 x 590 mm

(Altura x largura x profundidade)

Peso:

83 kg

Alimentação elétrica:

Tensão elétrica 220 - 240 V, 50Hz

Corrente nominal 10 A

Potência nominal 2200 - 2400 W

Pressão da água:

100 - 1000 kPa (1 - 10 bar)

Altura do escoamento:

60 - 100 cm



Valores de consumo

Programa	Opção	Carga (kg)	Consumo de energia *** (kWh)	Consumo de água *** (l)	Duração do programa *** (h)
Algodón/Algodão 20 °C *		7,0	0,23	73	2 ¾
Algodón/Algodão 40 °C *		7,0	1,02	73	2 ¾
Algodón/Algodão 60 °C		7,0	1,10	73	2 ¾
Algodón/Algodão 90 °C		7,0	2,05	83	2 ¾
Sintéticos 40 °C *	Ⓢ (ecoPerfect)	3,5	0,56	60	1 ¾
Mix 40 °C		3,5	0,45	53	1
Delicado/Seda 30 °C		2,0	0,15	29	¾
Lana/Lã  30 °C		2,0	0,18	40	¾
Secar Normal		4,0	2,47	3,0	2 ½
Secar Suave		2,5	1,46	3,0	2
Algodón/Algodão 60 °C **	Ⓢ (ecoPerfect)	7,0	0,70	51	4
Algodón/Algodão 60 °C +Secar Normal**	Ⓢ (ecoPerfect)	7,0/4,0	4,76	57	8 ½

* Regulação do programa para verificações de acordo com a versão atualmente válida da norma EN 60456. Indicação para os testes de comparação: para testar a quantidade de carga indicada nos programas de teste, lave a roupa com velocidade máxima de centrifugação.

** As verificações de desempenho durante a lavagem para a obtenção da etiqueta de energia da UE, de acordo com a norma EN 50229, são executadas com uma determinada carga nos programas **Algodón/Algodão 60 °C + Ⓢ (ecoPerfect)**.

** As verificações de desempenho durante a secagem para a obtenção da etiqueta de energia da UE são executadas de acordo com a norma EN 50229. A carga máxima para a lavagem é repartida em 2 ciclos de secagem com a opção **Secar Normal+ Aut1**. No segundo ciclo de secagem para 3 kg, a carga inclui 3 lençóis, 2 fronhas de almofadas e toalhas. O resto da carga está incluído no primeiro ciclo de lavagem para 5 kg.

*** Os valores divergem dos valores indicados conforme a pressão, a dureza e a temperatura de admissão da água, a temperatura ambiente, o tipo e a quantidade da roupa, o detergente utilizado, as oscilações na tensão elétrica e as funções adicionais selecionadas.

Instalar e ligar

Equipamento fornecido

Conselho: Verifique se o aparelho apresenta danos de transporte. Nunca utilize um aparelho danificado. Caso tenha alguma reclamação, contacte o revendedor ao qual adquiriu o aparelho ou a nossa Assistência Técnica. → *Página 35*

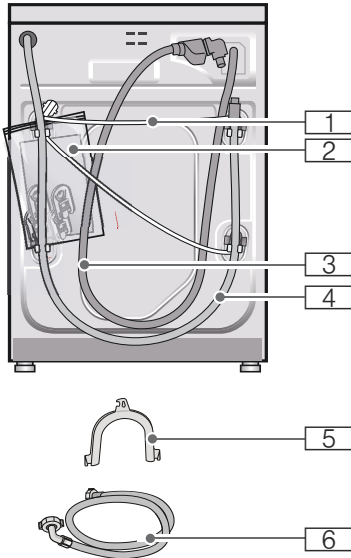

- 1** Cabo de alimentação
- 2** Saco:
 - Instruções de instalação e de utilização
 - Diretório de localização da Assistência Técnica*
 - Garantia*
 - Suplemento*
 - Tampas de cobertura para aberturas após a remoção dos suportes de transporte
- 3** Mangueira de admissão de água nos modelos aquaStop
- 4** Mangueira de drenagem de água

- 5** Cotovelo para fixar a mangueira de drenagem de água*
 - 6** Mangueira de admissão de água fria em modelos standard/Aqua-Secure
- * Conforme o modelo

Além disso, é necessária uma braçadeira de mangueira (24 - 40 mm de diâmetro, disponível em retalhistas especializados) para ligar a mangueira de drenagem de água a um sifão.

Ferramenta útil

- Nível de bolha para alinhamento
- Chave com:
 - WAF13 para soltar os suportes de transporte e
 - WAF17 para alinhar os pés do aparelho

Instalação com segurança

Aviso

Perigo de ferimentos!

- A máquina de lavar/secar roupa é muito pesada - cuidado/perigo ao levantá-la.
- No caso de levantar a máquina de lavar/secar roupa pelos componentes salientes (p. ex., o óculo), estes podem quebrar e causar ferimentos. Não levante a máquina de lavar/secar roupa pelos componentes salientes.
- Uma colocação incorreta das mangueiras e dos cabos elétricos constitui perigo de tropeçamento e de ferimentos. Instale as mangueiras e os cabos de modo a excluir o perigo de tropeçamento.

Atenção!

Danos no aparelho

- As mangueiras geladas podem fissurar/rebentar.
Não instale a máquina de lavar/ secar roupa em locais em que exista perigo de congelação e/ou ao ar livre.
- No caso de levantar a máquina de lavar/secar roupa pelos componentes salientes (p. ex., o óculo), estes podem quebrar e danificar a máquina de lavar/secar roupa.
Não levante a máquina de lavar/ secar roupa pelos componentes salientes.

Superfície de instalação

Conselho: A estabilidade é importante, para que a máquina de lavar/secar roupa não se desloque!

- A superfície de instalação deve ser sólida e plana.
- Não são adequados fundos/ pavimentos moles.
- Por forma a obter bons resultados de secagem, assegure uma boa ventilação da divisão.

Instalação em cima de um pedestal ou de uma paleta em madeira

⚠ Aviso

Danos no aparelho!

A máquina de lavar/secar roupa pode deslocar-se durante a centrifugação e tombar/cair da base.
Fixe os pés da máquina de lavar/secar roupa impreterivelmente com patilhas de fixação.
Patilhas de fixação: ref.^a WMZ 2200, WX 975600, CZ 110600, Z 7080X0.

Conselho: Em caso de paletes em madeira:

- Se possível, instale a máquina de lavar/secar roupa num canto.
- Aparafuse a placa de madeira resistente a água (mín. 30 mm de espessura) ao chão.

Encastrar o aparelho numa cozinha

⚠ Aviso

Perigo de choque elétrico!

No contacto com peças em tensão existe perigo de morte.
Não retire o tampo do aparelho.
A instalação sob bancada/encastrável deve ser realizada antes da ligação à corrente.

⚠ Aviso

Perigo de queimaduras!

Durante a secagem, sai ar quente com uma temperatura de até 60 °C.

Conselhos

- Medidas necessárias:
a = 650 mm
b = 620 mm
c = 850 mm

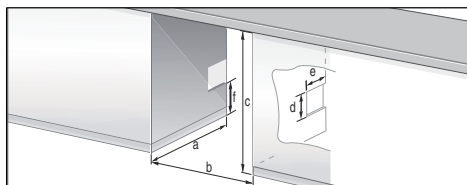

- Instale a máquina de lavar/secar roupa apenas por baixo de um tampo corrido e bem fixado aos armários vizinhos.
- Ventile bem a superfície de instalação, caso contrário, não obterá resultados de secagem ótimos. Dimensões das aberturas de ventilação (prever num dos lados consoante as condições presentes). Secção transversal da abertura: d x e = 200 mm x 100 mm. Altura acima do chão: f = 365 mm. Distância entre a parede e o aparelho: 50 mm.

Retire os dispositivos de segurança para transporte

Atenção!

Danos no aparelho

- Remova impreterivelmente os 4 dispositivos de segurança para transporte antes da primeira utilização. Guarde os dispositivos de segurança para transporte. A máquina de lavar/secar roupa está protegida com dispositivos de segurança para o transporte. Os dispositivos de segurança para transporte não removidos podem danificar a máquina de lavar/secar roupa durante o funcionamento, p. ex., o tambor.
- Para evitar danos num transporte futuro, volte a montar impreterivelmente os dispositivos de segurança antes do transporte.

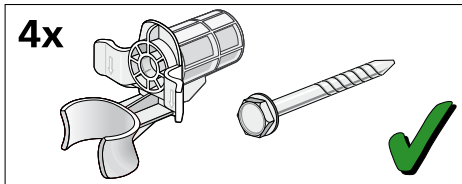

Guardar o parafuso e o casquilho enroscados.

1. Retire as mangueiras dos suportes.
2. Retire as mangueiras da curva e remova a curva.
3. Desaperte todos os 4 parafusos dos dispositivos de segurança para transporte e retire-os.

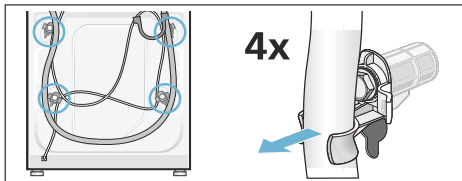

4. Retire o cabo elétrico dos suportes. Retire as mangas.

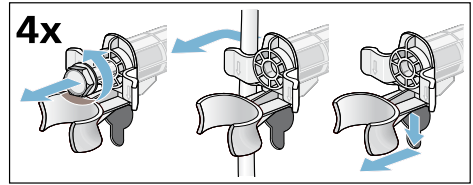

5. Coloque as tampas. Fixe-as bem, exercendo pressão sobre os ganchos de encaixe. Coloque o suporte de mangueira.

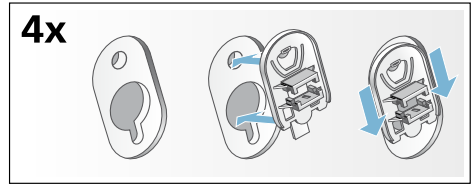

Mangueiras e cabos

Ligação do lado esquerdo

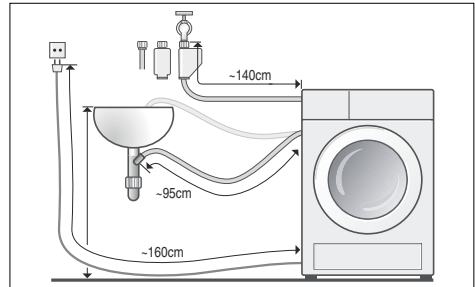

ou

Ligação do lado direito

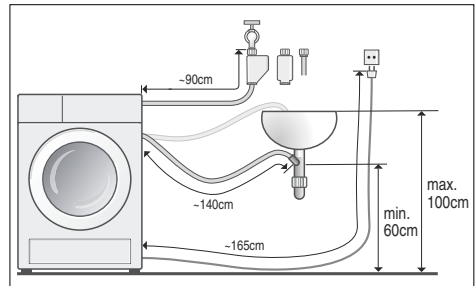

Conselho: Em caso de utilização de suporte de mangueira diminuam os possíveis alongamentos da mangueira!

Disponível no comércio/serviço de assistência:

- Prolongamento para a mangueira de admissão de Aqua-Stop ou água fria (aprox. 2,50 m).
Ref.^a WMZ 2380, WZ 10130, CZ 11350, Z 7070X0.
- Mangueira de admissão mais comprida (aprox. 2,20 m) para modelo standard.

Fornecimento de água

Aviso

Perigo de choque elétrico!

Em caso de contacto de peças em tensão com água existe perigo de morte.

Não mergulhar o dispositivo de segurança Aqua-Stop na água (contém válvula elétrica).

Atenção!

Danos provocados pela água

As peças de ligação da mangueira de admissão de água e da mangueira de escoamento de água estão sob grande pressão. Para evitar fugas ou danos causados por água, respeitar obrigatoriamente as instruções deste capítulo.

Conselhos

- Além das indicações aqui mencionadas, também podem ser válidos regulamentos específicos da respetiva companhia das águas e da eletricidade.
- Utilize a máquina de lavar/secar roupa apenas com água potável fria.
- Não ligue a máquina de lavar/secar roupa à torneira misturadora de um termoacumulador sem pressão.
- Utilizar apenas a mangueira de admissão fornecida ou comprada no comércio especializado autorizado, não utilizar uma mangueira usada.

- Em caso de dúvida, peça a um técnico especializado para efetuar a ligação.

Admissão de água

Conselhos

- Não vinque, entale, altere ou corte a mangueira de admissão da água (a resistência fica comprometida).
- Apertar as uniões roscadas unicamente à mão. Apertar demasiado com uma ferramenta (alicate) pode danificar as roscas.

Pressão ideal da água da rede: 100–1000 kPa (1–10 bar)

- Débito mínimo de 8 l/min com a torneira da água aberta.
- Em caso de pressão da água mais elevada, montar uma válvula redutora de pressão.

1. Ligue a mangueira de admissão de água à torneira ($\frac{3}{4}$ " = 26,4 mm) e ao aparelho (não nos modelos com Aqua-Stop):
 - Standard

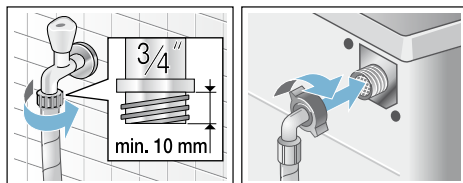

– Aqua-Secure

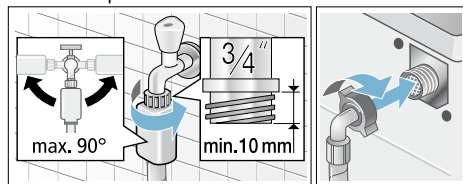

– Aqua-Stop

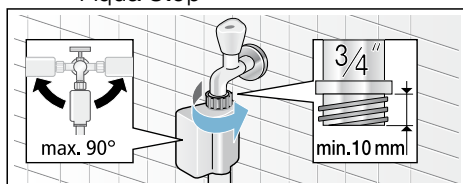

2. Abrir cuidadosamente a torneira da água e verificar neste caso a estanqueidade dos pontos de ligação.

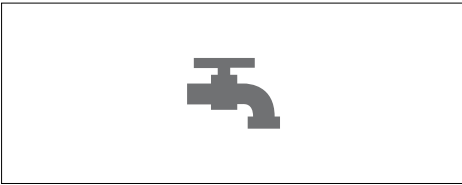

Conselho: A união rosca está sob pressão do sistema de abastecimento de água.

Escoamento de água

Conselhos

- Não vinque nem estique a mangueira de escoamento da água.
- Diferença de altura entre a base de instalação e o tubo de escoamento: mín. 60 cm - máx. 100 cm

Escoamento para um lavatório



Aviso

Perigo de queimaduras!

Em caso de lavagem com elevadas temperaturas, podem surgir queimaduras no contacto com a água de lavagem quente, por exemplo, no escoamento da água de lavagem quente para um lavatório. Não toque na água de lavagem quente.

Atenção!

Danos provocados pela água

Se, devido à alta pressão da água no escoamento, a mangueira de escoamento pendurada sair do lavatório, a água que se espalha pode causar danos.

Proteger a mangueira de escoamento contra escorregamento.

Atenção!

Danos no aparelho/tecidos

Se a extremidade da mangueira de escoamento for mergulhada na água

escoada, a água pode ser reaspirada para o aparelho e danificar a máquina de lavar/secar e os têxteis.

Ter em atenção:

- a tampa do ralo não pode bloquear o escoamento do lavatório.
- a água deve escoar suficientemente rápido.
- a extremidade da mangueira de escoamento não pode mergulhar na água escoada.

Instalar a mangueira de escoamento:

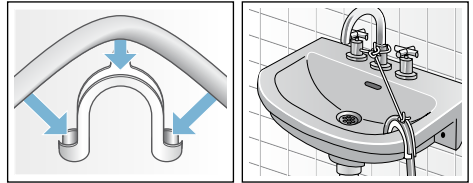

Escoamento para um sifão

O ponto de ligação deve ser protegido com uma braçadeira, \varnothing 24–40 mm (comércio especializado).

Ligação

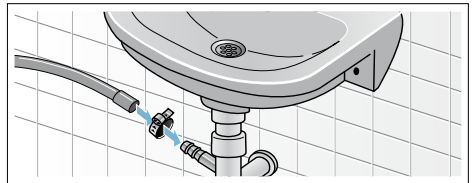

Escoamento para um tubo de plástico com manga de borracha ou para o esgoto

Ligação

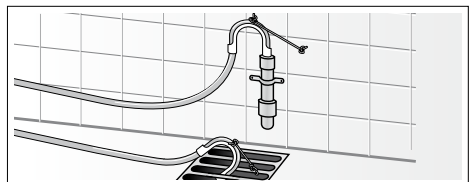

Alinhamento

1. Desapertar a contraporca com a chave de fendas no sentido dos ponteiros do relógio.
2. Verifique o nivelamento da máquina de lavar/secar roupa com um nível de bolha e, se necessário, retifique-o. Alterar a altura girando os pés do aparelho.

Conselho: Todos os quatro pés do aparelho devem estar bem fixados no chão.

A máquina de lavar/secar não pode abanar!

3. Apertar a contraporca contra a estrutura.
Neste caso, fixar o pé e não regular em altura.

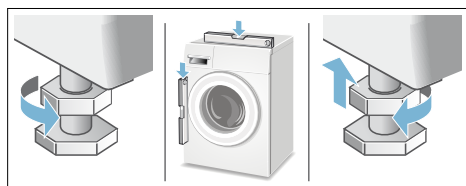

Conselhos

- As contraporcas de todos os quatro pés do aparelho devem estar bem aparafusadas contra a estrutura!
- Uma forte formação de ruído, vibrações e "deslocamentos" podem ser consequências de um alinhamento incorreto!

Ligação elétrica

Segurança elétrica



Aviso

Perigo de choque elétrico!

No contacto com peças em tensão existe perigo de morte.

- Retire sempre a ficha da tomada sempre diretamente pela ficha e não ao puxar o cabo, pois este pode ficar danificado.
- Nunca segurar na ficha com as mãos molhadas.
- Nunca desligue ficha durante o funcionamento.
- A máquina de lavar/secar roupa deve apenas ser ligada a uma tomada de corrente alternada com contacto de segurança, instalada conforme as normas.
- A tensão da corrente elétrica tem de corresponder à tensão indicada na máquina de lavar/secar roupa (chapa de características do aparelho).
- A potência de ligação e o disjuntor necessário devem estar indicados na placa do aparelho.

Certifique-se de que:

- A ficha e a tomada são compatíveis.
- A secção transversal do cabo é suficiente.
- A ligação à terra é efetuada corretamente.
- A mudança do cabo elétrico (caso necessário) só é efetuada por um electricista. O cabo elétrico de substituição pode ser adquirido na Assistência Técnica.
- Não são utilizadas fichas múltiplas/acoplamentos múltiplos e extensões.
- Na utilização de um disjuntor de corrente de fuga é utilizado apenas um tipo com este sinal . Só este sinal garante o cumprimento das normas atualmente em vigor.
- O acesso à ficha é fácil.
- O cabo elétrico não está dobrado, esmagado, alterado, cortado e que não entrou em contacto com nenhuma fonte de calor.

Antes da primeira lavagem/ secagem

Antes de sair da fábrica, a máquina de lavar/secar foi minuciosamente testada. Para remover possíveis restos de água dos testes, coloque a funcionar o programa **Retirar pelusas/fios a 40 °C** pela primeira vez **sem** roupa.

Conselhos

- A máquina de lavar/secar tem de estar devidamente instalada e ligada. Instalar e ligar → *Página 37*
- Nunca coloque em funcionamento a máquina de lavar/secar roupa avariada. Informe o seu serviço de assistência → *Página 35*

1. Ligar a ficha à tomada.
2. Abrir a torneira da água.
3. Ligar o aparelho.
4. Fechar o óculo. Não introduza roupa na máquina.
5. Selecione o programa **Retirar pelusas/fios a 40 °C**.
6. Abrir a gaveta do detergente.
7. Deite aprox. 1 litro de água no compartimento **II**.
8. De acordo com a indicação do fabricante, coloque o detergente da roupa, para lavagem a altas e baixas temperaturas, para sujidade ligeira no compartimento **II**.

Conselho: Para evitar a formação de espuma, utilize apenas metade da quantidade de detergente recomendada. Não utilizar nenhum detergente para lãs ou roupa delicada.

9. Fechar a gaveta do detergente.
10. Selecionar **Início/Pausa+Carga**.
11. No fim do programa, desligar o aparelho.

A sua máquina de lavar/secar está agora operacional.

Transporte

Trabalhos preparativos:

1. Feche a torneira da água.
2. Retire a pressão da água na mangueira de admissão. Filtro de rede na admissão de água entupido → *Página 29*
3. Drene a água de lavagem restante. Bomba de escoamento entupida → *Página 28*
4. Desligue a máquina de lavar/secar da corrente.
5. Desmontar as mangueiras.

Montar os dispositivos de segurança para transporte:

1. Retire as tampas e guarde-as. Utilize, eventualmente, uma chave de fendas.

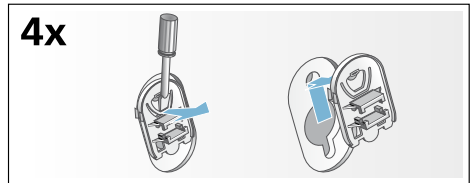

2. Coloque as 4 mangas. Fixe o cabo elétrico nos suportes. Coloque e aperte os parafusos.

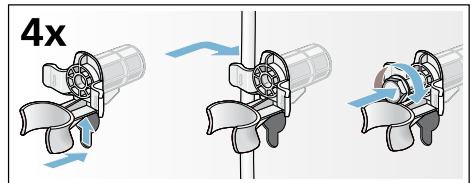

Antes da colocação em funcionamento:

Conselhos

- Remova **sempre** os dispositivos de segurança para transporte!
- Para evitar que na próxima lavagem escorra detergente não utilizado para o escoamento: deite 1 l de água no compartimento **II** e inicie o programa (**Centrifugar**) / (**Escoar**).



Aconselhamento e pedido de reparação em caso de anomalias

PT 21 4250 730

Os dados de contacto de todos os países encontram-se no índice dos Serviços Técnicos anexo.

Robert Bosch Hausgeräte GmbH
Carl-Wery-Straße 34
81739 München, GERMANY



9001059529 (9606)