

SIEMENS



# Zabudovaná rúra na pečenie

HS658GX.1

[siemens-home.bsh-group.com/welcome](https://siemens-home.bsh-group.com/welcome)

sk Návod na obsluhu

Register  
your  
product  
online



# Obsah

	<b>Používanie podľa príkazov</b> .....	<b>4</b>		<b>Časové funkcie</b> .....	<b>22</b>
	<b>Dôležité bezpečnostné upozornenia</b> .....	<b>5</b>		Budík .....	22
	Všeobecne .....	5		Čas trvania .....	22
	Para .....	6		Čas skončenia .....	22
	Teplotná sonda .....	6		<b>Detická poistka</b> .....	<b>23</b>
	Čistiaca funkcia .....	6		Aktivovanie a deaktivovanie .....	23
	<b>Príčiny poškodenia</b> .....	<b>6</b>		<b>Základné nastavenia</b> .....	<b>24</b>
	Všeobecne .....	6		Zmena nastavení .....	24
	Para .....	7		Zoznam nastavení .....	24
	<b>Ochrana životného prostredia</b> .....	<b>7</b>		Zmena času .....	24
	Úspora energie .....	7		<b>Nastavenie sabat</b> .....	<b>25</b>
	Ekologicky zlikvidujte odpad .....	8		Spustenie programu sabat .....	25
	<b>Oboznámenie sa so spotrebičom</b> .....	<b>9</b>		<b>Teplotná sonda</b> .....	<b>25</b>
	Ovládací panel .....	9		Druhy ohrevu .....	25
	Ovládacie prvky .....	9		Vsunutie teplotnej sondy do varenej potraviny .....	25
	Displej .....	9		Nastavenie teploty v strede potraviny .....	26
	Menu druhov prevádzky .....	10		Teplota v strede rôznych potravín .....	26
	Druhy ohrevu .....	10		<b>Funkcia čistenia</b> .....	<b>27</b>
	Para .....	11		Čistiaca funkcia .....	27
	Ďalšie informácie .....	11		Odstránenie vodného kameňa .....	28
	Funkcie varného priestoru .....	11		<b>Čistiace prostriedky</b> .....	<b>29</b>
	Nádržka na vodu .....	12		Vhodné čistiace prostriedky .....	29
	<b>Príslušenstvo</b> .....	<b>12</b>		Plochy varného priestoru .....	30
	Dodané príslušenstvo .....	12		Spotrebič udržiavajte čistý .....	31
	Zasunutie príslušenstva .....	13		<b>Rámy</b> .....	<b>31</b>
	Zvláštne príslušenstvo .....	14		Vyvesenie a zavesenie rámov .....	31
	<b>Pred prvým použitím</b> .....	<b>15</b>		<b>Dvierka spotrebiča</b> .....	<b>32</b>
	Pred prvým uvedením do prevádzky .....	15		Zaveste a vyveste dvierka spotrebiča .....	32
	Prvé uvedenie do prevádzky .....	15		Odoberanie krytu dvierok .....	33
	Kalibrácia spotrebiča a čistenie varného priestoru .....	15		Demontáž a montáž skiel dvierok .....	33
	Čistenie príslušenstva .....	16		<b>Poruchy, čo robiť?</b> .....	<b>34</b>
	<b>Obsluha spotrebiča</b> .....	<b>16</b>		Tabuľka porúch .....	34
	Zapnutie a vypnutie spotrebiča .....	16		Prekročenie maximálnej doby prevádzky .....	35
	Spustenie alebo prerušenie prevádzky .....	16		Osvetlenie varného priestoru .....	35
	Nastavenie druhu prevádzky .....	16		<b>Zákaznícky servis</b> .....	<b>36</b>
	Nastavte druh ohrevu a teplotu .....	17		Číslo E-Nr. a číslo FD .....	36
	Rýchly ohrev .....	17		<b>Jedlá</b> .....	<b>36</b>
	<b>Para</b> .....	<b>18</b>		Upozornenia týkajúce sa nastavení .....	36
	Zvuky .....	18		Výber jedla .....	37
	FullSteam – varenie v pare .....	18		Senzor pečenia .....	37
	Pečenie s pridaním pary .....	18		Nastavenie jedla .....	38
	Regeneračné zohrievanie .....	19			
	Kysnutie cesta .....	19			
	Rozmrazte .....	19			
	Naplňte nádržku na vodu .....	19			
	Po každej prevádzke s parou .....	20			

**Testované pre vás v našom kuchynskom**

<b>štúdiu</b> .....	<b>38</b>
Nepoužívajte silikónové formy .....	38
Koláče a drobné pečivo .....	38
Chlieb a pečivo .....	42
Pizza, quiche a pikantné koláče .....	44
Nákyp a suflé .....	46
Hydina .....	47
Mäso .....	49
Ryba .....	52
Zelenina, prílohy a vajcia .....	54
Dezert .....	56
Príprava menu .....	57
Druhy ohrevu eko .....	58
Akrylamid v potravinách .....	59
Mierny ohrev .....	59
Sušenie .....	60
Zaváranie a odšťavovanie .....	61
Flaštičky dezinfikujte a hygiena .....	62
Kysnutie cesta .....	62
Rozmrazte .....	63
Regeneračné zohrievanie .....	64
Udržiavanie teploty .....	64
Skúšané jedlá .....	64

Ďalšie informácie týkajúce sa spotrebičov, príslušenstva, náhradných dielov a služieb nájdete na internetovej adrese: **www.siemens-home.bsh-group.com** a na online-shop: **www.siemens-home.bsh-group.com/eshops**

**Používanie podľa príkazov**

Starostlivo si prečítajte tento návod. Len potom môžete váš spotrebič obsluhovať bezpečne a správne. Návod na používanie a montážny návod si odložte na neskoršie alebo pre ďalších majiteľov spotrebiča.

Tento spotrebič je určený len na zabudovanie. Dodržiavajte špeciálny návod na montáž.

Po vybalení spotrebič preskúšajte. Ak sa spotrebič pri preprave poškodil, nepripájajte ho.

Spotrebič môže pripojiť len oprávnený odborník. Pri škodách spôsobených nesprávnym pripojením zaniká nárok na záruku.

Tento spotrebič je určený len na súkromné používanie v domácnosti a v domácom prostredí. Spotrebič používajte len na prípravu jedál a nápojov. Spotrebič nenechávajte počas prevádzky bez dozoru. Spotrebič používajte iba v uzavretých priestoroch.

Tento spotrebič je určený na použitie do maximálnej nadmorskej výšky 2000 m.

Tento spotrebič môžu používať deti staršie ako 8 rokov a osoby so zníženými fyzickými, sensorickými alebo mentálnymi schopnosťami alebo osoby s nedostatočnými skúsenosťami a/alebo vedomosťami iba vtedy, ak sú pod dozorom osoby, ktorá zodpovedá za ich bezpečnosť alebo ak ňou boli poučené o bezpečnej obsluhu spotrebiča a porozumeli nebezpečenstvám vyplývajúcim z tohto používania.

Deti sa so spotrebičom nesmú hrať. Čistenie a užívateľskú údržbu nesmú vykonávať deti, iba ak sú staršie ako 15 rokov a sú pod dozorom.

Deti mladšie ako 8 rokov sa musia zdržiavať v bezpečnej vzdialenosti od spotrebiča a prívodného kábla.

Príslušenstvo vždy správne zasuňte do varného priestoru. → "Príslušenstvo" na strane 12

## Dôležité bezpečnostné upozornenia

### Všeobecne

#### **Varovanie – Nebezpečenstvo požiaru!**

- Horľavé predmety uskladnené vo varnom priestore sa môžu vznietiť. Nikdy neuskładňujte horľavé predmety vo varnom priestore. Ak sa v spotrebiči vyskytne dym, nikdy neotvárajte jeho dvierka. Spotrebič vypnite a vytiahnite sieťovú zástrčku alebo vypnite poistku v poistkovej skrini.
- Voľné zvyšky jedál, tuk a šťava z pečenia sa môžu vznietiť. Pred spustením prevádzky odstráňte z priestoru pečenia, z ohrevného telesa a príslušenstva hrubé nečistoty.
- Pri otvorení dvierok vzniká prúdenie vzduchu. Papier na pečenie sa nesmie dotknúť ohrevného telesa, kvôli vznieteniu. Pri predhrievaní nikdy nepokladajte pečiaci papier na príslušenstvo. Pečiaci papier vždy zafažte riadom alebo pečiacou formou. Len potrebné plochy vyložte pečiacim papierom. Pečiaci papier nesmie nikdy presahovať ponad prílušenstvo.

#### **Varovanie – Nebezpečenstvo popálenia!**

- Spotrebič sa veľmi rozohreje. Nikdy sa nedotýkajte horúcich vnútorných plôch varného priestoru alebo horúcich komponentov. Vždy nechajte spotrebič vychladnúť. Deti udržiavajte v bezpečnej vzdialenosti.
- Príslušenstvo alebo riad sa veľmi rozhorúči. Vždy, keď vyberáte horúce príslušenstvo alebo riad z varného priestoru, používajte chňapku na hrniec.
- Alkoholové výpary sa môžu v horúcom varnom priestore vznietiť. Nikdy nepripravujte jedlá s veľkým množstvom nápoja s vysokým percentom alkoholu. Používajte len malá množstvá nápojov s vysokým percentom alkoholu. Dvierka spotrebiča opatrne otvorte.

#### **Varovanie – Nebezpečenstvo oparenia!**

- Prístupné časti sa počas prevádzky rozhorúčia. Nikdy sa nedotýkajte horúcich častí. Deti udržiavajte v bezpečnej vzdialenosti.

- Pri otvorení dvierok spotrebiča môže unikáť veľmi horúca para. Para nie je vždy viditeľná v závislosti od teploty. Pri otvorení nestojte blízko spotrebiča. Dvierka spotrebiča opatrne otvorte. Deti udržiavajte v bezpečnej vzdialenosti.
- V horúcom varnom priestore sa môže z vody vytvárať horúca vodná para. Nikdy nedávajte vodu do horúceho varného priestoru.

#### **Varovanie – Nebezpečenstvo poranenia!**

- Poškriabané sklo na dvierkach spotrebiča môže prasknúť. Nepoužívajte škrabku na sklo, ostré alebo abrazívne čistiace prostriedky.
- Závesy dvierok spotrebiča sa pri otváraní a zatváraní zatvárajú a môžete sa privrieť. Nesiahajte do priestoru závesov.

#### **Varovanie – Nebezpečenstvo zásahu elektrickým prúdom!**

- Neodborné opravy sú nebezpečné. Opravu a výmenu poškodených elektrických vedení smie vykonať len technik zákazníckeho servisu vyškolený našou spoločnosťou. Ak je spotrebič pokazený, vytiahnite elektrickú zásuvku alebo vypnite poistku v poistkovej skrini. Zavolajte zákaznícky servis.
- Na horúcich častiach spotrebiča sa môže káblová izolácia od elektrických spotrebičov roztaviť. Nikdy nenechajte pripájací kábel spotrebiča v kontakte s horúcimi časťami spotrebiča.
- Vniknutá vlhkosť môže spôsobiť úraz elektrickým prúdom. Nepoužívajte vysokotlakový čistič alebo parný čistič.
- Poškodený spotrebič môže spôsobiť poranenie elektrickým prúdom. Poškodený spotrebič nikdy nezapínajte. Vytiahnite sieťovú zástrčku alebo vypnite poistku v poistkovej skrini. Zavolajte zákaznícky servis.

#### **Varovanie – Nebezpečenstvo účinkov magnetizmu!**

V ovládacom paneli alebo v ovládacích prvkoch sú vložené permanentné magnety. Magnety môžu ovplyvňovať elektronické implantáty, napr. kardiostimulátor alebo inzulínové pumpy. Ako osoba s elektronickými implantátmi dodržiavajte vzdialenosť od ovládacieho panela minimálne 10 cm.

## Para

### **Varovanie – Nebezpečenstvo oparenia!**

- Voda v nádržke na vodu sa môže počas ďalšej prevádzky spotrebiča veľmi zohriať. Nádržku na vodu vyprázdňte po každej prevádzke spotrebiča s parou.
- Vo varnom priestore vzniká horúca para. Počas prevádzky spotrebiča s parou nesiahajte do varného priestoru.
- Pri vyberaní príslušenstva sa môže vyliat horúca tekutina. Horúce príslušenstvo vyberajte opatrne vždy len chňapkou.

### **Varovanie – Nebezpečenstvo poranenia a požiaru!**

Horľavé tekutiny sa môžu v horúcom varnom priestore zapáliť (vznietenie). Do nádržky na vodu nelejte horľavé tekutiny (napr. alkoholické nápoje). Do nádržky na vodu dávajte výlučne vodu alebo nami odporúčaný odvápnovací roztok.

## Teplotná sonda

### **Varovanie – Nebezpečenstvo zásahu elektrickým prúdom!**

Použitím nesprávnej teplotnej sondy sa môže poškodiť izolácia. Používajte len teplotnú sondu určenú pre tento spotrebič.

## Čistiaca funkcia

### **Varovanie – Nebezpečenstvo popálenia!**

 Spotrebič sa počas druhu prevádzky funkcie čistenia zvonku veľmi zohreje. Nikdy sa nedotýkajte dvierok spotrebiča. Nechajte spotrebič vychladnúť. Deti udržiavajte v bezpečnej vzdialenosti.

## Príčiny poškodenia

### Všeobecne

#### Pozor!

- Príslušenstvo, fólia, papier na pečenie alebo riad na dne varného priestoru: Na dno varného priestoru nepokladajte žiadne príslušenstvo. Dno varného priestoru nevykladajte fóliou akéhokoľvek druhu alebo papierom na pečenie. Nepokladajte žiadny riad na dno varného priestoru, ak je nastavená teplota vyššia ako 50°C. Vzniká akumulácia tepla. Časy pečenia a vyprážania sa už viac nezhodujú a smalt sa poškodí.
- Alobal: Alobal vo varnom priestore sa nesmie dostať do kontaktu so sklom dvierok. Na skle dvierok môžu vzniknúť trvalé sfarbenia.
- Silikónové formy: Nepoužívajte formy na pečenie zo silikónu alebo fólie na pečenie, pokrievky alebo príslušenstvo s obsahom silikónu. Senzor pečenia sa môže poškodiť. Papier na pečenie so silikónovou vrstvou sa môže použiť.
- Voda v horúcom varnom priestore: Nikdy nelejte vodu do horúceho varného priestoru. Vzniká vodná para. Zmenou teplot sa môže poškodiť smalt.
- Vlhkosť vo varnom priestore: Vlhkosť vo varnom priestore trvajúca dlhší čas môže viesť ku korózii. Po použití nechajte varný priestor vyschnúť. V zatvorenom varnom priestore neuchovávajte dlhší čas žiadne vlhké potraviny. Vo varnom priestore neuchovávajte potraviny.
- Vychladnutie pri otvorených dvierkach: Po prevádzke s vysokou teplotou nechajte varný priestor vychladnúť len zatvorený. Do dvierok spotrebiča nič neprivrite. Aj keď sú dvierka len pootvorené, susediaci nábytok sa môže časom poškodiť. Po prevádzke s vysokou vlhkosťou nechajte varný priestor vyschnúť otvorený.
- Ovocná štava: Pečiaci plech pri štavnatých ovocných koláčoch nepokladajte veľkým množstvom ovocia. Ovocná štava, ktorá preteká z plechu na pečenie spôsobí flaky, ktoré už nie je možné odstrániť. Ak je to možné, použite hlbší univerzálny pekáč.
- Čistič na rúry: Na teplý varný priestor nikdy nepoužívajte čistič na rúry. Mohol by sa poškodiť smalt. Pred ďalším rozohrievaním úplne odstráňte zvyšky z varného priestoru a dvierok spotrebiča.
- Silno znečistené tesnenie: Ak je tesnenie silno znečistené, dvierka spotrebiča sa pri prevádzke už správne nezatvárajú. Susedné čelá kuchynskej linky sa môžu poškodiť. Tesnenia udržiavajte vždy čisté.
- Dvierka spotrebiča ako sediaca alebo odkladacia plošina: Nikdy na dvierka spotrebiča nič nepokladajte, nekladte alebo na ne nič nevesajte. Na dvierka spotrebiča neodkladajte riad alebo príslušenstvo.
- Vložte príslušenstvo: Podľa druhu spotrebiča môže príslušenstvo pri zatvorení dvierok spotrebiča poškrabať sklo na týchto dvierkach. Príslušenstvo vždy zasuňte do varného priestoru až nadoraz.
- Preprava spotrebiča: Spotrebič nenoste alebo nedržte za rúčku dvierok. Rúčka dvierok neunesie váhu spotrebiča a môže sa zlomiť.

## Para

### Pozor!

- **Formy na pečenie:** Riad musí byť odolný voči vysokým teplotám a pare. Silikónové formy na pečenie nie sú vhodné pre kombinovanú prevádzku s parou.
- **Riad sa hrdzou:** Nepoužívajte riadu sa hrdzou. Aj najmenšie škvrny môžu spôsobiť koróziu vo varnom priestore.
- **Odkvapávajúce tekutiny:** Pri varení v pare vo varnej nádobe s otvormi pod ňu zasuňte vždy plech na pečenie, univerzálnu panvicu, vysoký plech alebo varnú nádobu bez otvorov. Odkvapávajúca tekutina sa zachytí.
- **Horúca voda v nádržke na vodu:** Horúca voda môže poškodiť čerpadlo. Do nádržky na vodu dávajte výlučne studenú vodu.
- **Poškodenie smaltu:** Keď je voda na dne varného priestoru, nespúšťajte prevádzku. Pred spustením prevádzky utrite vodu zo dna varného priestoru spotrebiča.
- **Roztok na odstránenie vodného kameňa:** Roztok na odstránenie vodného kameňa nenanášajte na ovládací panel alebo iné povrchy spotrebiča. Povrchy sa poškodia. Ak však k tomu dôjde, odvápnovací roztok okamžite odstráňte vodou.
- **Čistenie nádržky na vodu:** Nádržku na vodu neumývajte v umývačke riadu. Ináč sa nádržka na vodu poškodí. Nádržku na vodu vyčistite mäkkou handričkou a bežným umývacím prostriedkom.

## Ochrana životného prostredia

Váš nový spotrebič je mimoriadne energeticky účinný. Nájdete tu tipy, ako s vaším spotrebičom ušetriť ešte viac energie a ako ho zlikvidovať s ohľadom na životné prostredie.

### Úspora energie

- Spotrebič zahrejte len vtedy, keď je to uvedené v recepte alebo v tabuľkách návodu na používanie.
- Nechajte zmrazené potraviny roztopiť predtým, ako ich vložíte do varného priestoru.

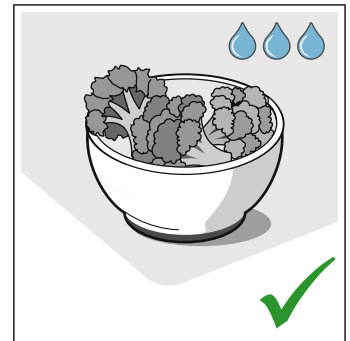
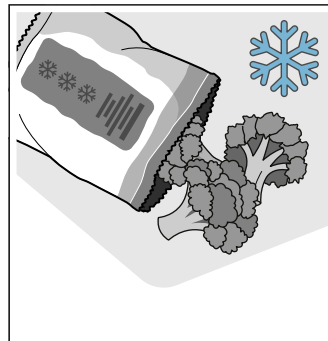

- Používajte tmavé, načierno lakované alebo smaltované formy na pečenie. Veľmi dobre zachytávajú teplo.

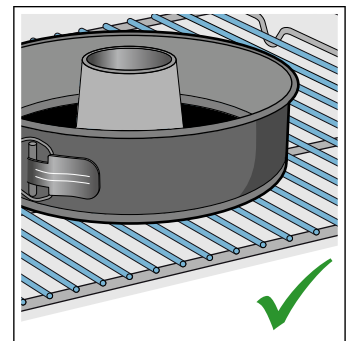
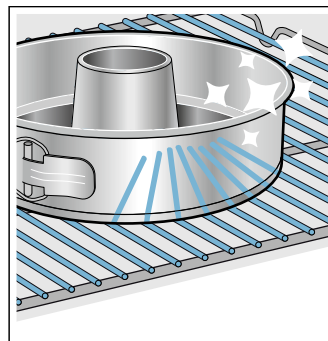

- Odstráňte nepotrebné príslušenstvo z varného priestoru.

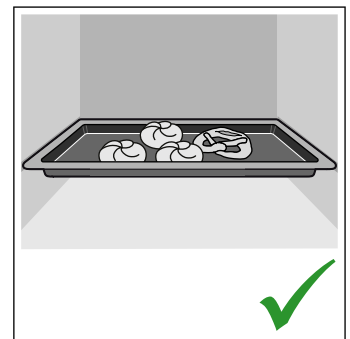
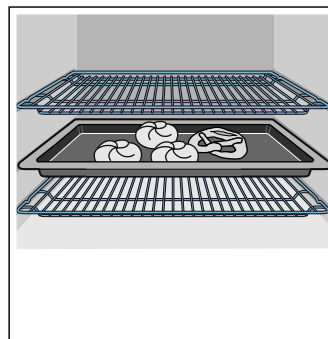

- Dvierka spotrebiča otvárajte počas prevádzky podľa možnosti čo najzriedkavejšie.

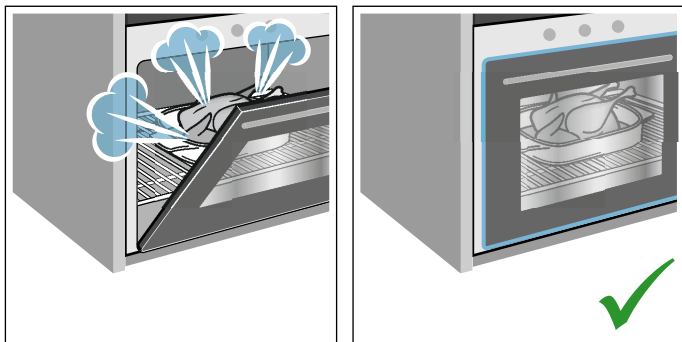

- Ak pečiete viac koláčov, najvhodnejšie je piecť ich jeden po druhom. Varný priestor je ešte teplý. Vďaka tomu sa skráti čas pečenia druhého koláča. Do varného priestoru môžete vsunúť aj 2 pozdĺžne formy vedľa seba.

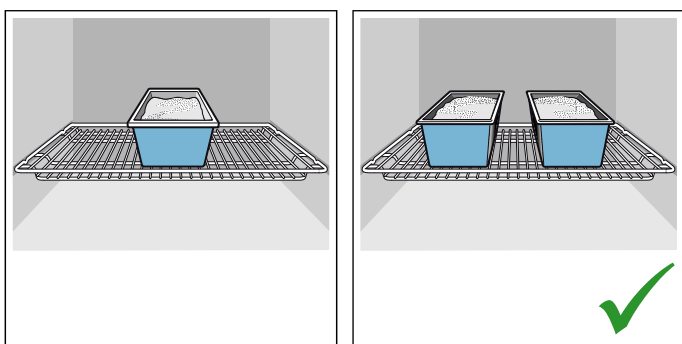

- Pri dlhšom čase pečenia môžete spotrebič vypnúť 10 minút pred koncom pečenia a na dopečenie využiť zvyškové teplo.

## Ekologicky zlikvidujte odpad

Obal zlikvidujte v súlade s ochranou životného prostredia.



Tento spotrebič je v súlade s európskou Smernicou 2012/19/EU týkajúcou sa elektrických a elektronických spotrebičov (elektrický a elektronický odpad – WEEE). Smernica stanovuje platný rámec pre spätný odber a recykláciu starých spotrebičov, platný v EÚ.



## Oboznámenie sa so spotrebičom

V tejto kapitole vám objasníme indikátory a ovládacie prvky. Okrem toho sa zoznámite s rôznymi funkciami vášho spotrebiča.

**Upozornenie:** V závislosti od typu spotrebiča sú v niektorých farbách a detailoch možné odchýlky.

### Ovládací panel

Na ovládacom paneli nastavte pomocou tlačidiel a otočného voliča rôzne funkcie vášho spotrebiča. Displej vám zobrazuje aktuálne nastavenia.



- 1 Tlačidlá**  
Tlačidlá vľavo a vpravo od otočného voliča majú tlakový bod. Tlačidlo aktivujete stlačením.
- 2 Otočný volič**  
Otočný volič môžete otáčať doľava alebo doprava.
- 3 Dotykový displej**  
Na dotykovom displeji uvidíte aktuálne hodnoty nastavenia, možnosti výberu alebo texty upozornení. Keď chcete vykonať nastavenie, stlačte príslušné textové pole. V závislosti od výberu sa zmenia textové polia.
- 4 Dotykové pole**  
Ťuknutím na pole sa otvorí čelo so spínačmi. Nádržku na vodu môžete vybrať.

	Otvorenie krytu	Nádržku na vodu naplňte alebo vyprázdňte → "Naplnite nádržku na vodu" na strane 19
štart/stop		Pravádzku spustíť, zastaviť alebo prerušiť

#### Otočný volič

Otočným voličom zmeníte nastavené hodnoty, ktoré sú zobrazené na displeji.

Vo väčšine zoznamov výberu, napr. druhy ohrevu, začína po poslednej položke opäť prvá. Pri teplote musíte napríklad po dosiahnutí minimálnej alebo maximálnej hodnoty otočný volič otočiť opäť naspäť.

#### Displej

Displej je štruktúrovaný tak, abyste údaje mohli prečítať jedným pohľadom.

Hodnota, ktorú môžete práve nastaviť, je zvýraznená. Zobrazuje sa bielym písmom a podklad je tmavý.

#### Riadok zobrazenia stavu

Riadok zobrazenia stavu sa nachádza hore na displeji. Tam sa zobrazí čas a nastavené časové funkcie.

#### Línia progresu

Na základe línie progresu uvidíte, ako ďaleko je napr. rozohrievanie rúry na pečenie alebo ako plynie čas trvania. Rovná línia pod zvýraznenou hodnotou sa plní zľava doprava podľa progresu prebiehajúcej prevádzky.

### Ovládacie prvky

Jednotlivé ovládacie prvky sú prispôsobené rôznym funkciám vášho spotrebiča. Váš spotrebič tak môžete jednoducho a priamo nastaviť.

#### Tlačidlá

Tu vidíte stručne vysvetlený význam rôznych tlačidiel.

Tlačidlá	Význam	
on/off	Zapnutie a vypnutie spotrebiča	
hlavná ponuka	Menu	Otvoriť menu druhov prevádzky
	Informácia	Zobraziť pokyny
	Det'ská poistka	Aktivovanie a deaktivovanie det'skej poistky
	Časové funkcie	Otvorenie menu časových funkcií
»»»	Rýchly ohrev	Zapnutie a vypnutie rýchleho ohrevu

## Časový priebeh

Keď spotrebič spustíte bez času trvania, vpravo hore v riadku zobrazenia stavu môžete vidieť, ako dlho už prebieha prevádzka.

Keď ste nastavili čas trvania a potom bol vymazaný, časový priebeh prevezme čas trvania, ktorý už uplynul a odpočítava ďalej od toho času. Tak môžete kontrolovať, ako dlho už prevádzka beží.

## Kontrola teploty

Pruhy kontroly teploty ukazujú fázy rozohrievania alebo zvyškové teplo vo varnom priestore.

Kontrola rozohrievania	Kontrola rozohrievania zobrazuje nárast teploty vo varnom priestore. Pokiaľ sú všetky pruhy vyplnené, optimálny časový okamih na vloženie jedla je dosiahnutý. Pri stupňoch grilovania a čistenia sa pruhy nezobrazujú.
Zobrazenie zvyškového tepla	Keď je spotrebič vypnutý, pruhy kontroly teploty ukazujú zvyškové teplo vo varnom priestore. Keď teplota klesne asi na 60 °C, ukazovateľ zvyškového tepla zhasne.

**Upozornenie:** V dôsledku tepelnej zotrvačnosti sa môže zobrazená teplota líšiť od skutočnej teploty vo varnom priestore. Počas rozohrievania môžete tlačidlom  zobraziť aktuálnu teplotu rozohrievania.

## Menu druhov prevádzky

Menu je rozdelené na rôzne druhy prevádzky. Máte tak umožnený rýchly prístup k požadovanej funkcii.





Podľa typu spotrebiča je k dispozícii rozličný počet druhov prevádzky. V riadku zobrazenia stavu vpravo hore vidíte, z koľkých stránok pozostáva menu druhov prevádzky. Ak je v riadku zobrazenia stavu 1/2, potom ste na prvej z dvoch stránok.

Druh prevádzky	Použitie
Druhy ohrevu	Na prípravu vášho jedla je k dispozícii množstvo presne prispôbených druhov ohrevu.
Varenie v pare → "Para" na strane 18	Na prípravu vášho jedla sú k dispozícii presne prispôbené druhy parného ohrevu.
Jedlá → "Jedlá" na strane 36	Tu nájdete množstvo jedál s naprogramovanými vhodnými hodnotami nastavenia.
Funkcia čistenia → "Čistiaca funkcia" na strane 27	Druh prevádzky funkcia čistenia takmer sám vyčistí vašu rúru na pečenie.
Odstránenie vodného kameňa → "Čistiaca funkcia" na strane 27	Odstráni sa tým vápenaté usadeniny z odparovača.
Sušenie → "Para" na strane 18	Použite po každej prevádzke s parou.
Nastavenia → "Základné nastavenie" na strane 24	Základné nastavenia vášho spotrebiča si môžete individuálne prispôbiť.

## Druhy ohrevu

Aby ste našli správny druh ohrevu pre vaše jedlo, tu vám vysvetlíme rozdiely a oblasti použitia.

Pri veľmi vysokých teplotách spotrebič po dlhšom čase teplotu mierne zníži.

Druhy ohrevu	Teplota	Použitie
 4D horúci vzduch *	30-250 °C	Na pečenie na jednej a viacerých úrovniach. Ventilátor rovnomerne rozháňa teplo prstencového rozohrievacieho telesa na zadnej stene vo varnom priestore.
 Horný/dolný ohrev *	30-250 °C	Pre tradičné pečenie a vyprážanie na jednej úrovni. Zvlášť vhodné na koláče so šťavnatým obložením. Teplo prichádza rovnomerne zhora a zdola.
 Horúci vzduch eco	30 - 250 °C	Na šetrnú prípravu vybraných jedál na jednej úrovni bez predhrievania. Ventilátor rovnomerne rozháňa teplo prstencového vyhrievacieho telesa na zadnej stene vo vnútornom priestore spotrebiča. Najefektívnejší je druh ohrevu v rozmedzí 125 - 250 °C. Tento druh ohrevu sa používa na zistenie spotreby energie v cirkulačnom režime a na zistenie triedy energetickej účinnosti.
 Horný/dolný ohrev eko	30 - 250 °C	Na šetrnú prípravu vybraných jedál. Teplo prichádza zhora a zdola. Najefektívnejší je druh ohrevu v rozmedzí 150 - 250 °C. Tento druh ohrevu sa používa na zistenie spotreby energie v konvenčnom režime.
 Grilovanie s cirkuláciou vzduchu *	30-250 °C	Na pečenie hydiny a celých rýb a väčších kusov mäsa. Ohrevné teleso grilu a ventilátor sa striedavo zapínajú a vypínajú. Ventilátor víri horúci vzduch okolo jedla.

	Gril, veľká plocha	Stupne grilovania: 1 = mierny 2 = stredný 3 = silný	Na grilovanie plochých kúskov, ako steaky, párky alebo toasty na zapekanie. Rozohreje sa celá plocha ohrevného telesa grilu.
	Gril, malá plocha	Stupne grilovania: 1 = mierny 2 = stredný 3 = silný	Na grilovanie malých množstiev, ako steaky, párky alebo toasty na zapekanie. Rozohreje sa stredná časť pod ohrevným telesom grilu.
	Stupeň pre pizzu	30-250 °C	Na prípravu pizzy a jedál, ktoré vyžadujú veľké množstvo tepla zdola. Ohrieva dolné ohrevné teleso a prstencové ohrevné teleso na zadnej stene.
	Intenzívny ohrev	30 – 250 °C	Na jedlá s chrumkavým spodkom. Teplo prichádza zhora a zvlášť intenzívne zdola.
	Mierny ohrev	70 – 120 °C	Na šetrné a pomalé pečenie opečených, jemných kúskov mäsa v nezakrytej nádobe. Teplo prichádza pri nízkej teplote rovnomerne zhora a zdola.
	Dolný ohrev	30-250 °C	Na prípravu vo vodnom kúpeli a na dopečenie. Teplo prichádza zdola.
	Sušenie	30 – 150 °C	Na sušenie bylín, ovocia a zeleniny.
	Udržiavanie teploty *	60-100 °C	Na udržiavanie teploty pripravených jedál.
	Funkcia coolStart	30 – 250 °C	Na rýchlu prípravu zmrazených jedál na úrovni 3. Teplota sa riadi podľa údajov výrobcu. Používajte najvyššiu teplotu, ktorá je uvedená na obale. Čas trvania je taký, ako je uvedené alebo kratší. Predhrievanie nemá zmysel.
	Predhriatie riadu	30-70 °C	Na zohrievanie riadu.

\* Pridanie pary je pri tomto druhu ohrevu možné (prevádzka len s naplnenou nádržkou na vodu)

## Navrhované hodnoty

Ku každému druhu ohrevu uvádza spotrebič navrhovanú teplotu alebo stupeň. Môžete ich prevziať alebo zmeniť v príslušnom rozsahu.

## Para

Aby ste našli správny druh parného ohrevu pre vaše jedlo, vysvetlíme vám tu rozdiely a oblasti použitia.

Druh ohrevu	Teplota	Použitie	
	Varenie v pare	30-100 °C	Na zeleninu, ryby, prílohy, na odšťavovanie ovocia a blanšírovanie
	Regeneračné zohrievanie	80-180 °C	Na šetrné zohrievanie jedál a na zapekanie pečiva. Vďaka privádzanej pare sa jedlá nevysušia.
	Kysnutie cesta	30-50 °C	Na kysnutie cesta s droždím a kváskom a na vyzrievanie jogurtu. Cesto vykysne rýchlejšie ako pri izbovej teplote. Povrch cesta nevyschne.
	Rozmrazte	30-60 °C	Na zeleninu, mäso, ryby a ovocie. Vlhkom sa teplo šetrne prenáša na jedlá. Jedlá nevyschnú a nezdeformujú sa

## Ďalšie informácie

Väčšinou vám váš spotrebič poskytne upozornenia ďalšie informácie o aktuálnej akcii. Stlačte tlačidlo

Niektoré upozornenia sa objavujú automaticky, napr. na potvrdenie alebo ako výzva alebo varovanie.

## Funkcie varného priestoru

Niektoré funkcie vo varnom priestore uľahčujú prevádzku vášho spotrebiča. Varný priestor má napríklad veľkoplošné osvetlenie a chladiaci ventilátor chráni spotrebič pred prehriatím.

## Otvorte dverka spotrebiča

Keď otvoríte dverka počas prebiehajúcej prevádzky spotrebiča, prevádzka sa zastaví. Po zatvorení dverok prevádzka pokračuje.

## Osvetlenie varného priestoru

Keď otvoríte dverka spotrebiča, osvetlenie varného priestoru sa zapne. Ak zostanú dverka otvorené dlhšie ako 15 minút, osvetlenie rúry sa znova vypne.

Pri väčšine druhov prevádzky sa osvetlenie varného priestoru zapne hneď po spustení prevádzky. Po skončení prevádzky sa vypne.

**Upozornenie:** V základných nastaveniach môžete určiť, že sa osvetlenie varného priestoru pri prevádzke nezapne.

## Chladiaci ventilátor

V prípade potreby sa chladiaci ventilátor zapne a vypne. Teplý vzduch uniká cez dverka.

## Pozor!

Nezakrývajte vetracie otvory. Ináč sa rúra na pečenie prehreje.

Aby po prevádzke varný priestor rýchlejšie vychladol, chladiaci ventilátor istý čas dobieha.

**Upozornenie:** Čas dobehu chladiaceho ventilátora môžete zmeniť v základných nastaveniach.  
→ "Základné nastavenie" na strane 24

## Nádržka na vodu

Spotrebič je vybavený nádržkou na vodu. Nádržka na vodu sa nachádza za krytom. Pred prevádzkou s parou nalejte vždy vodu do nádržky na vodu. → "Para" na strane 18

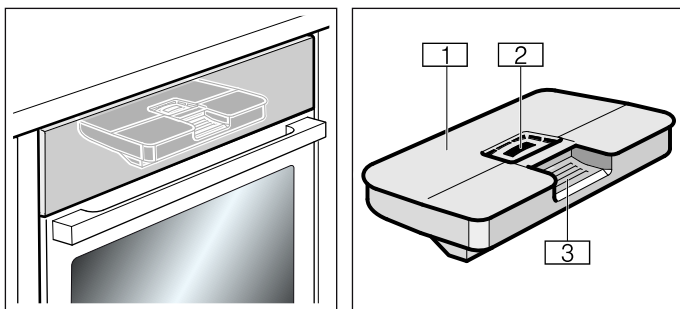

- 1 Veko nádržky
- 2 Otvor na plnenie
- 3 Držadlo na vyberanie a zasúvanie nádržky na vodu

## Príslušenstvo

Súčasťou vášho spotrebiča je rôzne príslušenstvo. Tu nájdete prehľad o dodanom príslušenstve a jeho správnom používaní.

## Dodané príslušenstvo

Spotrebič je vybavený nasledovným príslušenstvom

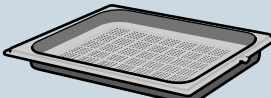
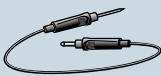
	<p><b>Rošt</b> Na riad, na formy na koláče a nákypy. Na pečené mäso, grilované jedlá a hlboko zmrazené jedlá.</p>
	<p><b>Plech na pečenie</b> Na koláče na plechu a drobné pečivo.</p>
	<p><b>Univerzálny plech</b> Na prípravu šťavnatých koláčov, pečiva, hlboko zmrazených jedál a veľkých kusov mäsa. Pri grilovaní priamo na rošte sa môže používať aj ako záchytná nádoba na tuk. Pri prevádzke s parou sa môže používať aj ako záchytná nádoba na kvapkajúcu vodu.</p>
	<p><b>Nádoba na varenie v pare dierovaná, veľkosť S</b> Na varenie zeleniny, na odšťavovanie bobúľ a rozmrazovanie.</p>
	<p><b>Nádoba na varenie v pare nedierovaná, veľkosť S</b> Na prípravu ryže, strukovín a obilnín.</p>
	<p><b>Nádoba na varenie v pare dierovaná, veľkosť XL</b> Na varenie veľkých množstiev.</p>
	<p><b>Teplotná sonda</b> Umožňuje pečenie pri presnej teplote. Opis použitia nájdete v príslušnej kapitole. → "Teplotná sonda" na strane 25</p>

Používajte len originálne príslušenstvo. Je špeciálne prispôsobené vášmu spotrebiču.

Príslušenstvo si môžete dokúpiť v zákazníckom servise, v špecializovaných predajniach alebo na internete.

**Upozornenie:** Keď sa príslušenstvo rozhorúči, môže sa zdeformovať. Nemá to žiaden vplyv na funkciu. Keď znova vychladne, deformácia zmizne.

**Upozornenie:** Nádoby na varenie v pare môžete používať neobmedzene so všetkými druhmi ohrevu s parou. Keď nastavíte iný druh ohrevu s vysokými teplotami, vyberte nádobu na varenie v pare z varného

priestoru. Vysoké teploty vedú k trvalému sfarbeniu a deformáciám nádob na varenie v pare.

## Zasunutie príslušenstva

Varný priestor má 5 výšok zasunutia. Výšky zasunutia sa počítajú zdola nahor.

Na niektorých typoch spotrebičov je vo varnom priestore najvyššia výška zasunutia označená symbolom grilu.

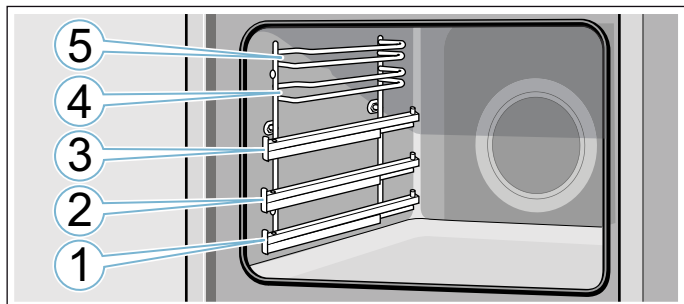

Vo výške zasunutia 4 a 5 zasuňte príslušenstvo vždy medzi obidve vodiace tyče danej výšky zasunutia.

Príslušenstvo sa môže vytiahnuť približne do polovice bez toho, aby sa prevrátilo. Pomocou vyťahovacích koľajničiek vo výške 1, 2 alebo 3 môžete príslušenstvo vytiahnuť viac dopredu.

Dbajte na to, aby príslušenstvo za príložkou **a** sedelo na vyťahovacej koľajničke.

Príklad na obrázku: univerzálny pekáč

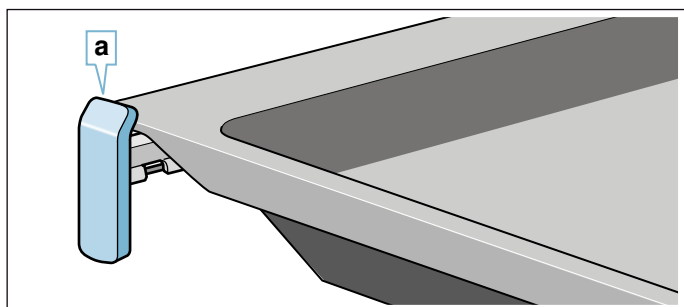

Vyťahovacie koľajničky sa zaistia, keď sú celkom vytiahnuté. Príslušenstvo sa tak dá ľahko položiť. Vyťahovacie koľajničky odblokujete tak, že ich slabým tlakom posuniete naspäť do varného priestoru.

### Upozornenia

- Dávajte pozor, aby ste príslušenstvo vždy správne zasuňuli do varného priestoru.
- Príslušenstvo zasuňte vždy úplne do varného priestoru tak, aby sa nedotýkalo dvierok spotrebiča.

### Zaisťovacia funkcia

Príslušenstvo sa môže vytiahnuť približne až do polovice, kým sa nezaistí. Zaisťovacia funkcia zabraňuje prevráteniu príslušenstva pri vytiahnutí. Príslušenstvo sa musí správne zasunúť do varného priestoru, aby fungovala ochrana proti prevráteniu.

Pri zasúvaní roštu dbajte na to, aby západka **a** bola vzadu a smerovala nadol. Otvorená strana musí smerovať k dvierkam spotrebiča a zakrivenie nadol .

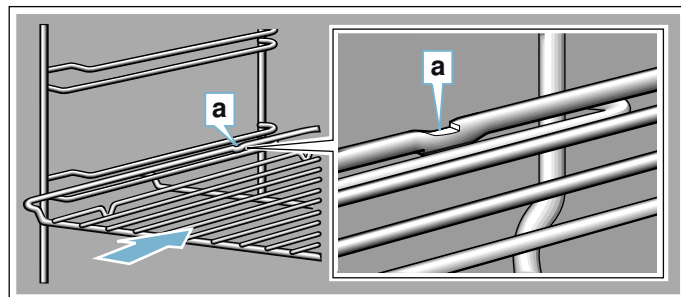

Dbajte na to, aby pri zasúvaní plechov do varného priestoru bola západka **a** vždy vzadu a smerovala nadol. Zošíkmenie príslušenstva **b** musí smerovať dopredu k dvierkam spotrebiča.

Príklad na obrázku: univerzálny plech

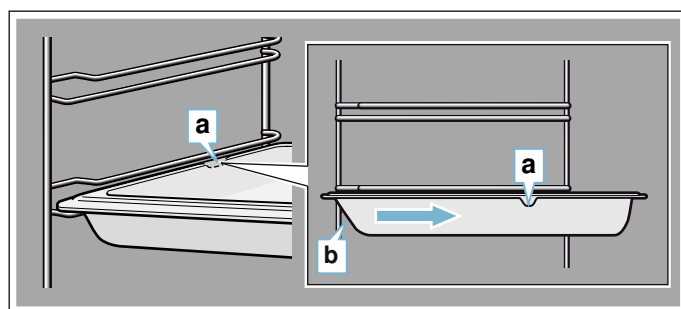

### Kombinovanie príslušenstva

Rošt môžete zasuňúť spoločne s univerzálnym pekáčom, aby sa zachytila kvapkajúca tekutina.

Pri vkladaní roštu dbajte na to, aby obidve rozperky **a** boli na zadnom okraji. Pri zasúvaní univerzálného pekáča je rošt nad hornou vodiacou tyčou danej výšky zasunutia.

Príklad na obrázku: univerzálny plech

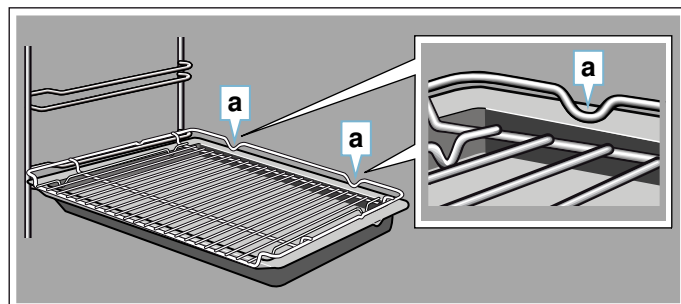

Malé nádoby na varenie v pare sa môžu vložiť do varného priestoru len s roštom.

## Zvláštne príslušenstvo

Osobitné príslušenstvo si môžete kúpiť v zákazníckom servise, v špecializovaných predajniach alebo na internete. Rozsiahlu ponuku k vášmu spotrebiču nájdete v našich prospektoch alebo na internete.

Dostupnosť a možnosť on-line objednávky je v rôznych krajinách rozdielna. Prosím, nahliadnite do vašich predajných podkladov.

**Upozornenie:** Nie každé osobitné príslušenstvo sa hodí ku každému spotrebiču. Uvedte pri kúpe vždy presné označenie (číslo spotrebiča – E-Nr.) vášho spotrebiča.  
→ "Zákaznícky servis" na strane 36

### Zvláštne príslušenstvo

#### Rošt

Na riad, formy na koláče a nákypy a na pečené mäso a grilované kúsky.

#### Univerzálny plech

Na prípravu šľavnatých koláčov, pečiva, hlboko zmrazených jedál a veľkých kusov mäsa.

Pri grilovaní priamo na rošte možno plech používať aj ako záchytnú nádobu na tuk.

#### Plech na pečenie

Na koláče na plechu a drobné pečivo.

#### Vkladací rošt

Na mäso, hydinu a ryby.

Na vloženie do univerzálneho plecha na zachytávanie kvapkajúceho tuku a šťavy z mäsa.

#### Univerzálny plech s nepriľnavým povrchom

Na prípravu šľavnatých koláčov, pečiva, hlboko zmrazených jedál a veľkých kusov mäsa.

Pečivo a mäso sa dajú ľahšie uvoľniť z univerzálneho plecha.

#### Plech na pečenie s nepriľnavým povrchom

Na koláče na plechu a drobné pečivo.

Pečivo sa ľahšie uvoľní z plechu.

#### Profesionálna panvica s vkladacím roštom

Na prípravu veľkých množstiev.

#### Pokrievka na profesionálnu panvicu

Pokrievka zmení profesionálnu panvicu na pekáč.

#### Plech na pizzu

Na pizzu a veľké okrúhle koláče.

#### Grilovací plech

Na grilovanie namiesto roštu alebo ako ochrana proti striekaniu. Používajte len v univerzálnom plechu.

#### Kameň na pečenie

Na prípravu domáceho chleba, žemlí a pizzy, ktoré majú pri pečení získať chrumkavý spodok.

Kameň na pečenie sa vždy musí predhriať na odporúčanú teplotu.

#### Sklenený pekáč

Na prípravu dusených jedál a nákypov.

Zvlášť vhodný na druh prevádzky „Jedlá“.

#### Sklenená miska

Na prípravu veľkých kusov mäsa, šľavnatých koláčov a nákypov.

#### Nádoba na varenie v pare, dierovaná, veľkosť XL

Na varenie v pare veľkých množstiev.

#### Nádoba na varenie v pare, dierovaná, veľkosť S

Na varenie zeleniny v pare, na odšťavovanie bobúľ a rozmrazovanie.

#### Nádoba na varenie v pare, nedierovaná, veľkosť S

Na varenie ryže, strukovín a obilnín.

#### Porcelánová nádoba, nedierovaná, veľkosť S

Na varenie v pare a servírovanie mäsa, rýb a zeleniny.

#### Porcelánová nádoba, nedierovaná, veľkosť L

Na varenie v pare a servírovanie mäsa, rýb a zeleniny.

#### Výsuvný systém, jednoduchý

S vyťahovacími kofajničkami vo výške 2 môžete príslušenstvo vytiahnuť ďalej bez toho, že by sa preklopilo.

#### Výsuvný systém, 3-násobný

S vyťahovacími kofajničkami vo výške 1, 2 a 3 môžete príslušenstvo vytiahnuť ďalej bez toho, že by sa preklopilo.

#### Dekoračné lišty

Na zakrytie dna zásuvky nábytku a základnej dosky.

## Pred prvým použitím

Prve než začnete používať váš nový spotrebič, musíte ho nastaviť. Vyčistíte varný priestor a príslušenstvo.

### Pred prvým uvedením do prevádzky

Pred prvým uvedením do prevádzky sa informujte vo vašej vodárenskej spoločnosti o tvrdosti vody.

Aby vás spotrebič mohol spoľahlivo upozorniť na potrebu odstránenia vodného kameňa, musíte správne nastaviť rozsah tvrdosti vody.

#### Pozor!

- Poškodenie spotrebiča použitím nevhodných tekutín. Nepoužívajte destilovanú vodu, silno chlórovanú vodu z vodovodu (> 40 mg/l) alebo iné tekutiny. Používajte výlučne čerstvú, studenú vodu z vodovodu, zmäkčenú vodu alebo minerálnu vodu bez obsahu oxidu uhličitého.
- Možné sú poruchy funkcií pri používaní filtrovanej alebo demineralizovanej vody. Spotrebič napriek naplnenej nádržke na vodu vyzve na doplnenie alebo prevádzka s parou sa asi po 2 minútach zruší. Zmiešajte prípadne filtrovanú vodu alebo demineralizovanú vodu s naplnenou minerálnou vodou bez oxidu uhličitého v pomere 1 k 1.

#### Upozornenia

- Ak má vaša voda vysoký obsah vápnika, odporúčame vám používať zmäkčenú vodu.
- Keď používate výlučne zmäkčenú vodu, v takom prípade môžete rozsah tvrdosti nastaviť na „zmäkčená“.
- Keď používate minerálnu vodu, potom nastavte rozsah tvrdosti vody na „4 veľmi tvrdá“.
- Keď používate minerálnu vodu, tak len minerálnu vodu bez oxidu uhličitého.

Rozsah tvrdosti vody	Nastavenie
0	0 zmäkčená
1 (až 1,3 mmol/l)	1 mäkká
2 (1,3 – 2,5 mmol/l)	2 stredne tvrdá
3 (2,5 – 3,8 mmol/l)	3 tvrdá
4 (viac ako 3,8 mmol/l)	4 veľmi tvrdá

### Prvé uvedenie do prevádzky

Po elektrickom zapojení alebo po výpadku prúdu sa na displeji zobrazia nastavenia pre prvé uvedenie do prevádzky.

**Upozornenie:** Tieto nastavenia môžete kedykoľvek znova zmeniť v základných nastaveniach. → "Základné nastavenie" na strane 24

### Nastavenie jazyka

Prioritne je ako jazyk nastavená „nemčina“.

1. Otočným voličom nastavte požadovaný jazyk.
2. Stlačte šípku  $\nabla$ .  
Objaví sa ďalšie nastavenie.

### Nastavenie času

Čas sa začína na 12:00 hod.

1. Otočným voličom nastavte aktuálny čas.
2. Stlačte šípku  $\nabla$

### Nastavenie dátumu

Prioritne je nastavený dátum 1.1.2014.

1. Pre ďalšie nastavenie ťuknite vždy na šípku  $\nabla$ .
2. Otočným voličom nastavte aktuálny deň, mesiac a rok.

### Nastavenie tvrdosti vody

Prednastavený je rozsah tvrdosti vody „veľmi tvrdá“.

Keď je vaša voda mäkkšia, zmeňte nastavenie. Informujte sa vo vašej vodárenskej spoločnosti o tvrdosti vody.

1. Otočným voličom nastavte rozsah tvrdosti.
2. Stlačte šípku  $\nabla$ .  
Na displeji sa objaví upozornenie, že prvé uvedenie do prevádzky je ukončené.

### Kalibrácia spotrebiča a čistenie varného priestoru

Teplota varu vody závisí od tlaku vzduchu. Pri kalibrácii sa spotrebič nastaví na tlakové pomery na mieste inštalácie. Automaticky sa to uskutoční počas prvého varenia v pare. Počas tohto procesu vzniká veľa pary.

#### Príprava kalibrácie

1. Z vnútorného priestoru vyberte príslušenstvo.
2. Z vnútorného priestoru odstráňte zvyšky obalu, ako napr. guľôčky polystyrénu.
3. Pred kalibráciou utrite hladké plochy vo vnútornom priestore mäkkou, vlhkou handrou.

### Kalibrácia spotrebiča a čistenie vnútorného priestoru

#### Upozornenia

- Kalibrácia sa môže spustiť len vtedy, keď je vnútorný priestor studený (izbová teplota).
- Počas kalibrácie neotvárajte dvierka spotrebiča. Kalibrácia sa ináč zruší.

1. Tlačidlom on/off zapnite spotrebič.
2. Naplňte nádržku na vodu. → "Naplňte nádržku na vodu" na strane 19
3. Nastavte uvedený druh ohrevu a teplotu a čas trvania pre kalibráciu a spustíte prevádzku spotrebiča. → "FullSteam – varenie v pare" na strane 18

Kalibrácia	
Druh ohrevu	Varenie v pare 
Teplota	100 °C
Čas trvania	30 minút

4. Po kalibrácii spustíte rozohrievanie.

### Pozor!

#### Poškodenia smaltu

Keď je voda na dne vnútorného priestoru, nespúšťajte prevádzku. Pred spustením prevádzky utrite vodu z dna vnútorného priestoru.

5. Vysušte dno vnútorného priestoru.  
6. Nastavte uvedený druh ohrevu a teplotu pre rozohrievanie a spustíte prevádzku spotrebiča.

Rozohrievanie	
Druh ohrevu	4D horúci vzduch 
Teplota	maximálna
Čas trvania	30 minút

7. Počas rozohrievania spotrebiča vetrajte kuchyňu.  
8. Po uvedenom čase trvania ohrevu ukončíte prevádzku spotrebiča. Tlačidlom on/off vypnite spotrebič.  
9. Počkajte, kým vnútorný priestor nevychladne.  
10. Hladké plochy vyčistíte umývacím roztokom a handrou.  
11. Nádržku na vodu vyprázdnete a vysušte vnútorný priestor. → "Po každej prevádzke s parou" na strane 20

### Upozornenia

- Aby sa spotrebič po presťahovaní prispôbil novému miestu inštalácie, obnovte jeho výrobné nastavenia. Zopakujte prvé uvedenie do prevádzky a kalibráciu.
- Spotrebič má uložené nastavenia kalibrácie aj pri výpadku prúdu alebo odpojení od elektrickej siete. Kalibrácia sa nemusí opakovať.

### Čistenie príslušenstva

Príslušenstvo dôkladne vyčistíte umývacím roztokom a handričkou alebo mäkkou kefkou.



## Obsluha spotrebiča

S ovládacími prvkami a ich činnosťou ste sa už zoznámili. Teraz vám vysvetlíme, ako nastavíte spotrebič. Dozviete sa, čo sa stane pri zapnutí a vypnutí a ako nastavíte jednotlivé druhy prevádzky.

### Zapnutie a vypnutie spotrebiča

Predtým ako začnete spotrebič nastavovať, musíte ho zapnúť.

Výnimka: Detská poistka a budík sa dá nastaviť aj na vypnutom spotrebiči.

Zobrazenia alebo upozornenia na displeji, napr. ukazovateľ zvýšného tepla vo varnom priestore, ostanú viditeľné na displeji, aj keď je spotrebič vypnutý.

Keď spotrebič nepotrebujete, vypnite ho. Keď dlhší čas nie je nič nastavené, spotrebič sa automaticky vypne.

#### Zapnutie spotrebiča

Tlačidlom on/off zapnete spotrebič.

On/off nad tlačidlom sa podsvieti modrým svetlom.

Na displeji sa objaví logo Siemens potom druh ohrevu a teplota.

**Upozornenie:** To, ktorý druh ohrevu sa má po zapnutí objaviť, môžete určiť v základných nastaveniach.

#### Vypnutie spotrebiča

Tlačidlom on/off vypnite spotrebič.

Osvetlenie nad tlačidlom zhasne.

Nastavená funkcia sa zruší.

Na displeji sa zobrazí čas.

**Upozornenie:** V základných nastaveniach môžete určiť, či sa má čas na vypnutom spotrebiči zobraziť alebo nie.

### Spustenie alebo prerušenie prevádzky

Na spustenie prevádzky alebo na prerušenie bežiackej prevádzky stlačte tlačidlo štart/stop. Po prerušení prevádzky môže chladiaci ventilátor bežať ďalej.

Všetky nastavenia vymažete stlačením tlačidla on/off.

Keď počas prevádzky otvoríte dvierka varného priestoru, prevádzka sa preruší. Keď chcete, aby prevádzka pokračovala, zatvorte dvierka varného priestoru.

### Nastavenie druhu prevádzky

Pri voľbe druhu prevádzky musí byť spotrebič zapnutý.

1. Stlačte tlačidlo menu. Hlavná ponuka druhov prevádzky sa otvorí.
2. Stlačte požadovaný druh prevádzky. Pri každom druhu prevádzky sú na výber rôzne možnosti.
3. Otočným voličom zmeňte výber. Podľa výberu zmeňte ďalšie nastavenia.
4. Spustíte tlačidlom štart/stop. Na displeji sa zobrazí časový priebeh. Nastavenia a línia progresu sú viditeľné.



## Nastavte druh ohrevu a teplotu

Po zapnutí spotrebiča sa objaví nastavený navrhovaný druh ohrevu s teplotou. Toto nastavenie môžete spustiť okamžite tlačidlom štart/stop. Keď chcete nastaviť iný druh ohrevu, postupujte nasledovne.

Keď chcete iné nastavenia, hodnoty zmeňte nasledovne:

Príklad na obrázku: horný/dolný ohrev s teplotou 180 °C.

1. Otočným voličom zmeňte druh ohrevu.

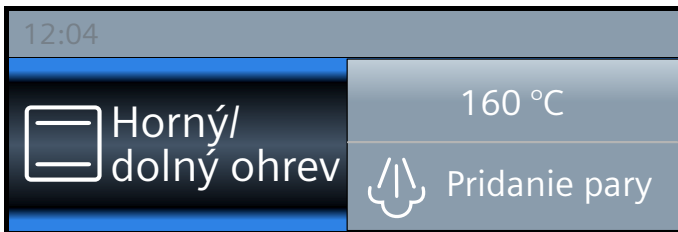

2. Stlačte navrhovanú teplotu.
3. Otočným voličom zmeňte teplotu.

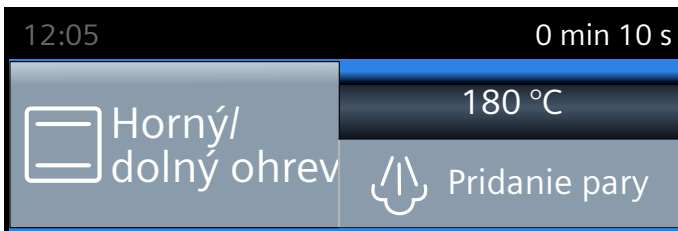

4. Spustíte tlačidlom štart/stop.

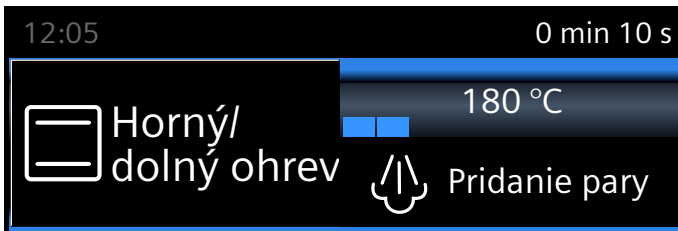

Na displeji sa zobrazí nastavený druh ohrevu a teplota.

## Rýchly ohrev

Tlačidlom »»» môžete mimoriadne rýchlo rozohriať rúru. Rýchly ohrev nie je možné pri všetkých druhoch ohrevu.

Vhodné druhy ohrevu:

	4D horúci vzduch
	Horný/dolný ohrev
	Intenzívny ohrev

Aby ste dosiahli rovnomerný výsledok pečenia, vložte jedlo a príslušenstvo do varného priestoru až vtedy, keď sa rýchle rozohrievanie skončí.

### Nastavenie

Dbajte na vhodný druh ohrevu. Teplota musí byť nastavená nad 100 °C, ináč sa rýchle rozohrievanie nedá spustiť.

1. Nastavte druh ohrevu a teplotu.
2. Stlačte tlačidlo »»».

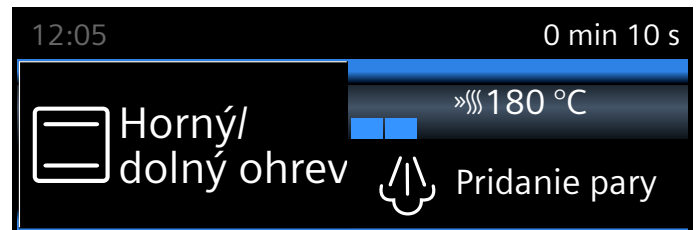

Symbol »»» sa objaví vľavo vedľa teploty. Kontrola teploty sa začína vyplňať.

Po skončení rýchleho rozohrievania zaznie signál. Symbol »»» zhasne. Vložte jedlo do varného priestoru.

### Upozornenia

- Nastavený čas trvania začne bežať nezávisle od rýchleho rozohrievania hneď po štarte.
- Počas rýchleho rozohrievania môžete tlačidlom zistiť aktuálnu teplotu varného priestoru.

### Zrušiť

Stlačte tlačidlo »»». Symbol »»» na displeji zhasne.



Pomocou pary môžete vaše jedlá pripravovať mimoriadne šetrne. Pri niektorých druhoch ohrevu môžete jedlá pripravovať s podporou pary. Okrem toho máte k dispozícii druhy ohrevu Kysnutie cesta, Regeneračné zohrievanie a Rozmrazovanie.

### **⚠ Varovanie – Nebezpečenstvo oparenia!**

Pri otvorení dvierok spotrebiča môže unikáť veľmi horúca para. Para nie je vždy viditeľná v závislosti od teploty. Pri otvorení nestojte blízko spotrebiča. Dvierka spotrebiča opatrne otvorte. Deti udržiavajte v bezpečnej vzdialenosti.

## Zvuky

### Čerpadlo

Počas prevádzky a po vypnutí je počuť bzučanie. Zvuk vzniká kontrolou činnosti čerpadla. Ide o normálny prevádzkový zvuk.

### Kryt

Počas otvárania krytu je počuť bzučanie alebo cvaknutie. Zvuk vzniká vysunutím krytu. Ide o normálne prevádzkové zvuky.

## FullSteam – varenie v pare

Pri varení v pare obklopí para jedlá a zabráni strate živín z potravín. Tvar, farba a typická aróma jedla zostane pri tejto metóde prípravy zachovaná.

**Upozornenie:** Keď je počas varenia v pare nádržka na vodu prázdna, prevádzka sa preruší. Naplňte nádržku na vodu.

### Našartujte

1. Naplňte nádržku na vodu.

**Upozornenie:** Varenie v pare zapnite len vtedy, keď je varný priestor úplne vychladnutý (izbová teplota).

2. Stlačte tlačidlo menu.
3. Stlačte pole „Varenie v pare“.
4. Otočným voličom nastavte „Varenie v pare“.
5. Stlačte pole „Teplota“ a otočným voličom nastavte teplotu.
6. Stlačte pole „Čas trvania“ a otočným voličom nastavte čas trvania.
7. Spustíte tlačidlom start/stop. Spotrebič sa rozohrieva.

Zaznie akustický signál. Rúra na pečenie prestane hriať. Signál môžete predčasne zrušiť tlačidlom ☹.

### Zrušiť

Keď chcete prevádzku zrušiť, stlačte tlačidlo start/stop.

### Ukončenie

Spotrebič vypnete stlačením tlačidla on/off.

## Príprava menu

V pare môžete pripravovať kompletne menu bez toho, aby sa prenášali chute. → "Testované pre vás v našom kuchynskom štúdiu" na strane 38

## Pečenie s pridaním pary

Pri príprave s pridaním pary sa počas prevádzky spotrebiča pridáva do varného priestoru para v rôznych intervaloch a rôznej intenzity. Dosiahne sa tak lepší výsledok varenia/pečenia.

Vaše jedlo

- získa chrumkavú kôrku
- získa lesklý povrch
- vo vnútri bude šťavnaté a jemné
- zmenší svoj objem len minimálne

Sami si nastavte požadovanú kombináciu druhu ohrevu a intenzity pary. Na výber vhodného druhu ohrevu a intenzity pary použite údaje v tabuľkách alebo si zvolíte program. → "Testované pre vás v našom kuchynskom štúdiu" na strane 38

### Intenzita pary

Na pridanie pary máte k dispozícii rôzne intenzity:

- nízke
- stredné
- silné

### Vhodné druhy ohrevu

Pri týchto druhoch ohrevu môžete pridať paru:

- 4D horúci vzduch ☼
- Horný/dolný ohrev ☐
- Grilovanie s cirkuláciou vzduchu ☒
- Udržiavanie teploty ☒

### Našartujte

1. Naplňte nádržku na vodu.
2. Otočným voličom nastavte druh ohrevu.
3. Stlačte teplotu a otočným voličom nastavte teplotu.
4. Stlačte pole „Pridanie pary“ a otočným voličom nastavte intenzitu pary.
5. Spustíte tlačidlom štart/stop. Spotrebič sa rozohrieva.

**Upozornenie:** Keď je nádržka na vodu počas prevádzky s parou prázdna, na displeji sa zobrazí výzva na naplnenie nádržky. Prevádzka pokračuje ďalej bez pridania pary.

### Zrušiť pridanie pary

Keď chcete pridanie pary predčasne vypnúť, stlačte pole „Pridanie pary“. Otočným voličom nastavte „Vyp.“.

**Upozornenie:** Prevádzka pokračuje ďalej bez pridania pary.

### Zrušenie prevádzky spotrebiča

Keď chcete prevádzku zrušiť, stlačte tlačidlo start/stop.

### Ukončenie

Spotrebič vypnete stlačením tlačidla on/off.

## Regeneračné zohrievanie

S druhom ohrevu „Regeneračné zohrievanie “ môžete už uvarené jedlá šetrne zohriať alebo zapieť pečivo z predchádzajúceho dňa. Pridanie pary sa uskutoční automaticky.

**Upozornenie:** Keď je počas regeneračného zohrievania nádržka na vodu prázdna, prevádzka sa preruší. Naplňte nádržku na vodu.

### Naštartujte

1. Naplňte nádržku na vodu.
2. Stlačte tlačidlo menu.
3. Stlačte pole „Para“.
4. Otočným voličom nastavte „Regeneračné zohrievanie “.
5. Stlačte teplotu a otočným voličom nastavte teplotu.
6. Stlačte čas trvania a otočným voličom nastavte čas trvania ohrevu.
7. Spustite tlačidlom štart/stop.  
Spotrebič sa rozohrieva.

Zaznie signál. Rúra na pečenie prestane hriať. Signál môžete predčasne zrušiť tlačidlom .

### Zrušiť

Keď chcete prevádzku zrušiť, stlačte tlačidlo start/stop.

### Ukončenie

Spotrebič vypnete stlačením tlačidla on/off.

## Kysnutie cesta

S druhom ohrevu „Kysnutie cesta “ cesto vykysne výrazne rýchlejšie ako pri izbovej teplote a nevysuší sa.

Na výber vhodného nastavenia použite údaje v tabuľke.  
→ *"Testované pre vás v našom kuchynskom štúdiu" na strane 38*

**Upozornenie:** Keď je počas prevádzky kysnutia cesta nádržka na vodu prázdna, prevádzka sa preruší. Naplňte nádržku na vodu.

### Naštartujte

1. Naplňte nádržku na vodu.  
**Upozornenie:** Druh ohrevu Kysnutie cesta zapnite len vtedy, keď je varný priestor úplne vychladnutý (izbová teplota).
2. Stlačte tlačidlo menu.
3. Stlačte pole „Para“.
4. Otočným voličom nastavte „Kysnutie cesta “.
5. Stlačte teplotu a otočným voličom nastavte teplotu.
6. Stlačte čas trvania a otočným voličom nastavte čas trvania ohrevu.
7. Spustite tlačidlom štart/stop.  
Spotrebič sa rozohrieva.

Zaznie signál. Rúra na pečenie prestane hriať. Signál môžete predčasne zrušiť tlačidlom .

### Zrušiť

Keď chcete prevádzku zrušiť, stlačte tlačidlo start/stop.

## Ukončenie

Spotrebič vypnete stlačením tlačidla on/off.

## Rozmrazte

Druh ohrevu „Rozmrazovanie “ použite na rozmrazovanie zmrazených a hlboko zmrazených výrobkov.

**Upozornenie:** Keď je počas rozmrazovania nádržka na vodu prázdna, prevádzka sa preruší. Naplňte nádržku na vodu.

### Naštartujte

1. Naplňte nádržku na vodu.
2. Stlačte tlačidlo menu.
3. Stlačte pole „Varenie v pare“.
4. Otočným voličom nastavte „Rozmrazovanie “.
5. Stlačte teplotu a otočným voličom nastavte teplotu.
6. Stlačte čas trvania a otočným voličom nastavte čas trvania ohrevu.
7. Spustite tlačidlom štart/stop.  
Spotrebič sa rozohrieva.

Po uplynutí času trvania zaznie signál. Spotrebič prestane hriať. Na displeji je čas trvania 00m 00s.

### Zrušiť

Keď chcete prevádzku zrušiť, stlačte tlačidlo start/stop.

### Ukončenie

Spotrebič vypnete stlačením tlačidla on/off.

## Naplňte nádržku na vodu

Nádržka na vodu sa nachádza za krytom. Pred spustením prevádzky s parou otvorte kryt a naplňte nádržku na vodu.

Uistite sa, že rozsah tvrdosti vody máte správne nastavený. → *"Základné nastavenie" na strane 24*

### **Varovanie – Nebezpečenstvo poranenia a požiaru!**

Do nádržky na vodu dávajte výlučne vodu alebo nami odporúčaný odvápnovací roztok. Do nádržky na vodu nelejte horľavé tekutiny (napr. alkoholické nápoje). Pary horľavých kvapalín sa môžu vo varnom priestore na horúcich povrchoch zapáliť (vznietenie). Dvierka spotrebiča môžu prasknúť. Môžu vystupovať pary a ostré plamene.

### **Varovanie – Nebezpečenstvo popálenia!**

Počas prevádzky spotrebiča sa môže nádržka na vodu rozhorúčiť. Po predchádzajúcej prevádzke počkajte, kým nádržka na vodu vychladne. Nádržku na vodu vyberte z otvoru na nádržku.

### **Pozor!**

Poškodenie spotrebiča použitím nevhodných tekutín. Nepoužívajte destilovanú vodu, silno chlórovanú vodu z vodovodu (> 40 mg/l) alebo iné tekutiny. Používajte výlučne čerstvú, studenú vodu z vodovodu, zmäkčenú vodu alebo minerálnu vodu bez obsahu kyseliny uhličitej.

**Pozor!**

Možné sú poruchy funkcií pri používaní filtrovanej alebo demineralizovanej vody.

Spotrebič napriek naplnenej nádržke na vodu vyzve na doplnenie alebo prevádzka s parou sa asi po 2 minútach zruší.

Zmiešajte prípadne filtrovanú vodu alebo demineralizovanú vodu s naplnenou minerálnou vodou bez oxidu uhličitého v pomere 1 k 1.

1. Stlačte políčko . Kryt sa automaticky posunie dopredu.
2. Kryt potiahnite obidvomi rukami dopredu a potom ho posuňte nahor tak, aby zapadol (obrázok 1).
3. Nádržku na vodu nadvihnite a vyberte z otvoru na nádržku (obrázok 2).

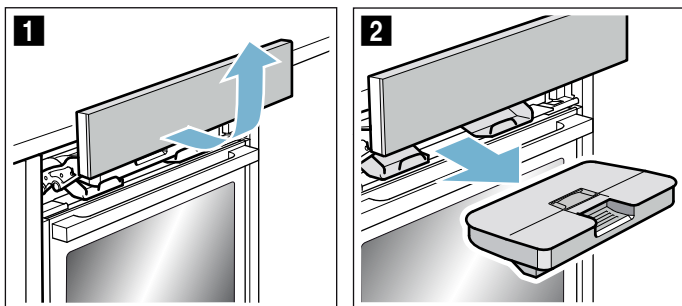

4. Veko pritlačte pozdĺž tesnenia, aby z nádržky na vodu nemohla vytekať voda.
5. Vyberte kryt **a** (obrázok 3).  
**Upozornenie:** Kryt **a** je k dispozícii podľa typu spotrebiča.
6. Nádržku na vodu naplňte studenou vodou po značku „max“ (obrázok 4).

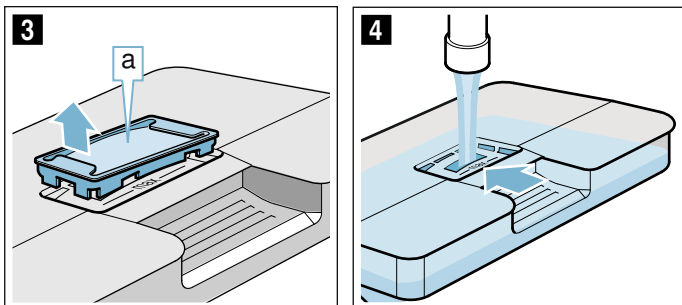

7. Kryt **a** opäť nasadte do otvoru na nádržke na vodu.
8. Nasadte naplnenú nádržku na vodu (obrázok 5). Dbajte na to, aby nádržka na vodu zapadla za obidvomi uchytieniami **b** (obrázok 6).

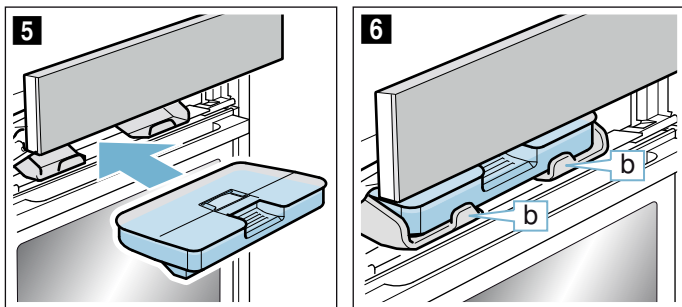

9. Kryt pomaly posúvajte nadol, potom zatlačte dozadu tak, aby sa úplne zatvoril. Nádržka na vodu je naplnená. Môžete spustiť prevádzku s parou.

**Doplnenie nádržky na vodu****Upozornenia**

- Prevádzky s pridaním pary bežia ďalej bez prídania pary.
- Keď je počas varenia v pare, kysnutia cesta, regeneračného zohrievania alebo rozmrazovania nádržka na vodu prázdna, prevádzka sa preruší. Naplňte nádržku na vodu.

1. Otvorte kryt.
2. Vyberte nádržku na vodu a doplňte ju.
3. Naplnenú nádržku na vodu vložte a kryt zatvorte.

**Po každej prevádzke s parou****⚠ Varovanie – Nebezpečenstvo oparenia!**

Pri otvorení dvierok spotrebiča môže unikať veľmi horúca para. Para nie je vždy viditeľná v závislosti od teploty. Pri otvorení nestojte blízko spotrebiča. Dvierka spotrebiča opatrne otvorte. Deti udržiavajte v bezpečnej vzdialenosti.

**⚠ Varovanie – Nebezpečenstvo popálenia!**

Spotrebič sa počas prevádzky rozpáli. Pred čistením nechajte spotrebič vychladnúť.

**Pozor!**

Poškodenie smaltu: Keď je voda na dne varného priestoru, nespúšťajte prevádzku. Pred spustením prevádzky utrite vodu zo dna varného priestoru spotrebiča.

Po každej prevádzke s parou sa zvyšková voda odčerpá naspäť do nádržky s vodou. Nádržku na vodu vyprázdnite a potom ju vysušte. Vo varnom priestore zostane vlhkosť. Na vysušenie varného priestoru môžete buď použiť druh prevádzky „Funkcia sušenia“, alebo varný priestor vysušiť ručne.

**Upozornenia**

- Po vypnutí spotrebiča svieti pole  trochu dlhšie, aby upozornilo na potrebu vyprázdnenia nádržky na vodu.
- Vápenaté škvrny odstráňte handričkou namočenou v octe, umyte čistou vodou a utrite mäkkou utierkou.

**Vyprázdnenie nádržky na vodu****Pozor!**

- Nádržku na vodu nesusťte v horúcom varnom priestore. Nádržka na vodu sa poškodí.
- Nádržku na vodu neumývajte v umývačke riadu. Nádržka na vodu sa poškodí.

1. Otvorte kryt.
2. Vyberte nádržku na vodu.
3. Veko nádržky na vodu opatrne odoberte.
4. Nádržku na vodu vyprázdnite, vyčistite umývacím prostriedkom a dôkladne opláchnite čistou vodou.
5. Všetky časti vysušte mäkkou utierkou.
6. Tesnenie na veko utrite dosucha.
7. Nechajte vyschnúť s otvoreným vekom.
8. Nasadte veko na nádržku na vodu a pritlačte ho.
9. Vložte nádržku na vodu a zatvorte kryt.

## Sušenie odkvapovej drážky

1. Nechajte spotrebič vychladnúť.
2. Otvorte dverka spotrebiča.
3. Vodu v odkvapovom žlabku **a** odsajte špongiou a žlabok opatrne utrite (obrázok **1**).  
Pri utieraní dávajte pozor, aby sa tesnenie **b** neuvoľnilo z odkvapového žlabku (obrázok **2**).

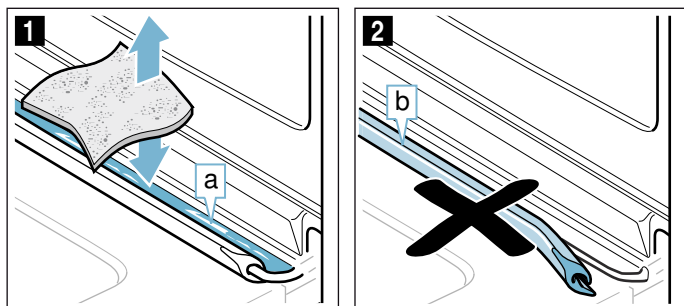

Odkvapový žlabok **a** sa nachádza pod varným priestorom (obrázok **3**).

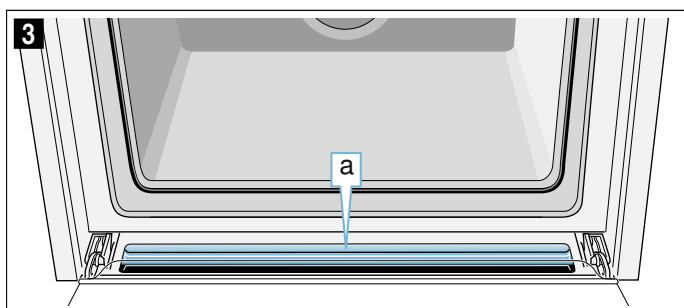

**Upozornenie:** Keď sa uvoľní tesnenie, tesnenie znova nasuňte na odkvapový žlabok. → "Dverka spotrebiča" na strane 32

## Spustenie funkcie sušenia

Pri sušení sa varný priestor zohreje, takže sa vlhkosť vo varnom priestore odparuje. Potom otvorte dverka spotrebiča, aby mohla vodná para uniknúť z varného priestoru.

### Pozor!

Poškodenie smaltu: Keď je voda na dne varného priestoru, nespúšťajte prevádzku. Pred spustením prevádzky utrite vodu zo dna varného priestoru spotrebiča.



1. Nechajte spotrebič vychladnúť.
2. Hrubé nečistoty z varného priestoru okamžite odstráňte a vlhkosť z dna varného priestoru utrite.
3. V prípade potreby ťuknite na on/off, aby ste zapli spotrebič.
4. Stlačte tlačidlo menu.  
Zobrazí sa výber druhov prevádzky.
5. Ťuknite na pole „Ďalej“.
6. Ťuknite na pole „Funkcia sušenia“.
7. Stlačte tlačidlo štart/stop.  
Sušenie sa pustí a po 10 minútach sa automaticky ukončí.
8. Otvorte dverka spotrebiča a nechajte ich otvorené 1 až 2 minúty, aby vlhkosť mohla uniknúť z varného priestoru.

## Ručné vysušenie varného priestoru

1. Nechajte spotrebič vychladnúť.
2. Odstráňte špinu z varného priestoru.
3. Varný priestor vysušte hubkou.
4. Dverka spotrebiča nechajte 1 hodinu otvorené, aby varný priestor celkom vyschol.

## Časové funkcie

Váš spotrebič má rôzne časové funkcie.



Časové funkcie	Použitie
 Časovač	Časovač funguje ako kuchynský budík. Po uplynutí nastaveného času zaznie signál.
 Čas trvania	Po uplynutí nastaveného času trvania zaznie signál. Spotrebič sa automaticky vypne.
 Čas skončenia	Nastavte čas trvania a čas skončenia. Spotrebič sa automaticky zapne tak, aby sa prevádzka v požadovanom čase skončila.

### Upozornenia

- Presne na minúty môžete nastaviť čas trvania až jednu hodinu. Čas trvania dlhší ako jednu hodinu môžete nastaviť v krokoch po 5 minút.
- Podľa toho, ktorým smerom otočíte otočný volič, začne plynúť čas trvania pri navrhovanej teplote: doľava 10 minút, doprava 30 minút.
- Po uplynutí každej časovej funkcie zaznie signál a v riadku zobrazenia stavu sa objaví „Skončené“.
- Tlačidlom  môžete priebežne zistiť informácie, ktoré sa potom krátko zobrazia na displeji.

### Budík



Budík môžete kedykoľvek nastaviť, aj keď je spotrebič vypnutý. Prebieha paralelne s inými časovými nastaveniami a má vlastný signál. Tak budete počuť, či uplynul čas nastavený na budíku alebo čas trvania. Môžete nastaviť maximálne 24 hodín.

1. Stlačte tlačidlo . Otvorí sa pole budíka.
2. Otočným voličom nastavte čas na budíku. Po niekoľkých sekundách sa budík spustí. Zobrazí sa symbol  pre budík a plynúci čas vľavo v riadku zobrazenia stavu.



### Po uplynutí času

Zaznie signál. Na displeji sa zobrazí "Budík skončil". Signál môžete predčasne vymazať tlačidlom .

### Zrušenie budíka

Tlačidlom  otvorte menu časových funkcií a čas vráťte naspäť. Tlačidlom  zatvorte menu.

### Zmena času budíka

Otvorte menu časových funkcií tlačidlom  a otočným voličom zmeňte v nasledujúcich sekundách čas budíka. Budík spustíte tlačidlom .

## Čas trvania

Keď nastavíte čas trvania (čas pečenia) vášho jedla, prevádzka sa po uplynutí tohto času automaticky ukončí. Rúra prestane hriať.

Môžete nastaviť maximálne 23 hodín a 59 minút.

Predpoklad: Nastavený je druh ohrevu a teplota.

Príklad: nastavenie 4D horúci vzduch, 180 °C, čas trvania 45 minút.

1. Stlačte tlačidlo . Otvorí sa menu časových funkcií.

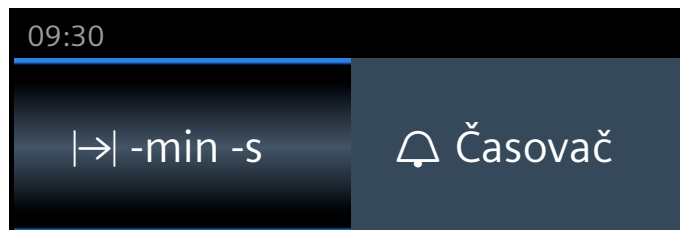

2. Otočným voličom nastavte čas trvania.

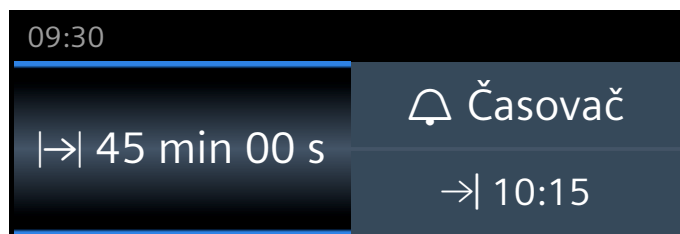

3. Spustíte tlačidlom start/stop. Čas trvania  viditeľne plynie v riadku zobrazenia stavu.

### Doba trvania uplynula

Zaznie signál. Rúra na pečenie prestane hriať. V riadku zobrazenia stavu je „Skončené“. Signál môžete predčasne vymazať tlačidlom .

### Zrušenie času trvania

Tlačidlom  otvorte menu časových funkcií. Čas trvania vráťte naspäť. Indikátor prejde na nastavený druh ohrevu a teplotu.

### Zmena doby trvania

Tlačidlom  otvorte menu časových funkcií. Otočným voličom zmeňte čas trvania.

## Čas skončenia

Keď chcete posunúť čas skončenia, myslite na to, že ľahko kaziace sa potraviny nesmú príliš dlho stáť vo varnom priestore.

Predpoklad: Nastavená prevádzka sa nespustila. Čas trvania je nastavený. Menu časových funkcií  je otvorené.

Príklad na obrázku: Jedlo vložíte do varného priestoru o 9.30 hod. Čas prípravy trvá 45 minút a o 10.15 hod. bude jedlo hotové. Chcete však, aby bolo hotové o 12.45 hod.

1. Ťuknite na pole „Koniec →“. Čas skončenia sa zobrazí.

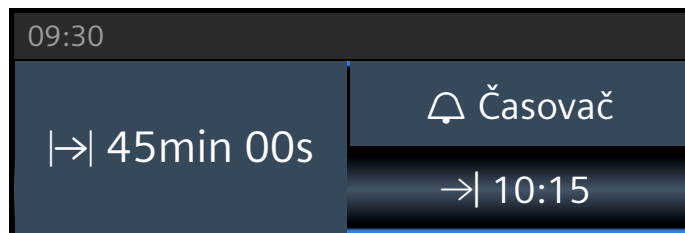

2. Otočným voličom posuňte čas skončenia na neskôr.

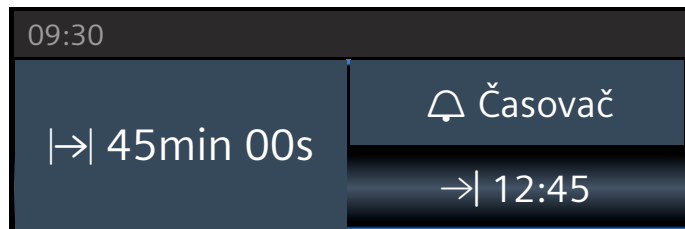

3. Potvrďte tlačidlom štart/stop.



Rúra je v čakacej pozícii. V riadku zobrazenia stavu sa objaví symbol →| a čas, kedy sa prevádzka skončí. Prevádzka sa spustí v nastavenom čase. Čas trvania viditeľne plynú v riadku zobrazenia stavu.

### Doba trvania uplynula

Zaznie signál. Rúra na pečenie prestane hriať. V riadku zobrazenia stavu je „Skončené“. Signál môžete predčasne vymazať tlačidlom ☹.

### Oprava času skončenia

Je to možné, pokiaľ je rúra na pečenie v čakacej pozícii. Otvorte menu časových funkcií tlačidlom ☹, stlačte „Koniec →|“ a otočným voličom opravte čas skončenia. Tlačidlom ☹ zatvorte menu.

### Zrušenie času skončenia

Je to možné, pokiaľ je rúra na pečenie v čakacej pozícii. Tlačidlom ☹ otvorte menu časových funkcií. Stlačte „Koniec →|“ a otočným voličom vráťte naspäť čas skončenia. Čas trvania začne okamžite plynúť.

## Detská poistka

Váš spotrebič je vybavený detskou poistkou, aby ho deti nemohli nedopatrením zapnúť.

Ovládací panel sa zablokuje a nedá sa nastaviť. Jedine tlačidlom on/off sa dá spotrebič vypnúť.

### Aktivovanie a deaktivovanie

Detskú poistku môžete aktivovať a deaktivovať na zapnutom a vypnutom spotrebiči.

Asi 4 sekundy podržte stlačené tlačidlo ☹. Na displeji sa objaví upozornenia na potvrdenie a v riadku zobrazenia stavu sa objaví symbol ☹.

## Základné nastavenia

Aby ste váš spotrebič mohli optimálne a jednoducho ovládať, k dispozícii máte rôzne nastavenia. Tieto nastavenia môžete podľa potreby meniť.

### Zmena nastavení

1. Stlačte tlačidlo menu.  
Menu druhov prevádzky sa otvorí.
2. Vyberte druh prevádzky „Nastavenia“.  
Zobrazí sa Prvé základné nastavenie.
3. Otočným voličom zmeňte hodnoty.
4. Ťuknutím na šípku  $\checkmark$  prejdete k ďalším základným nastaveniam.
5. Uložte stlačením tlačidla menu.  
Na displeji sa objaví uložiť alebo zamietnuť.

### Zoznam nastavení

V tabuľke nájdete zoznam všetkých základných nastavení a možnosti ich zmeny. Podľa výbavy vášho spotrebiča sa na displeji zobrazia len nastavenia, ktoré sa týkajú vášho spotrebiča.

Nasledovné nastavenia môžete zmeniť:

Nastavenie	Výber
Jazyk	K dispozícii ďalšie jazyky
Čas	Nastavenie aktuálneho času
Dátum	Nastavenie aktuálneho dátumu
Tvrdosť vody	0 (zmäkčená)
	1 (mäkká)
	2 (stredná)
	3 (tvrdá)
	4 (veľmi tvrdá)
Zvukový signál	Krátky (30 s)
	Stredný (1 min)
	Dlhý (5 min)
Hlasitosť	Dá sa nastaviť v 5 stupňoch
Zvukový signál tlačidiel	Vypnutý (zvukový signál pri zapnutí a vypnutí tlačidiel pomocou on/off zostane)
	Zapnuté
Jas displeja	Dá sa nastaviť v 5 stupňoch
Zobrazenie času	Digitálne s dátumom
	Analógové
	Vypnutý
Osvetlenie	V prevádzke zapnutý
	V prevádzke vypnutý
Detská poistka*	Zaistenie dvierok + blokovanie tlačidiel
	Len blokovanie tlačidiel

Prevádzka po zapnutí	Hlavné menu
	Druhy ohrevu
	Varenie v pare
	Jedlá*
Vypnutie displeja v noci	Vypnuté
	Zapnuté (displej stmavne medzi 22:00 und 5:59 hod.)
Logo značky	Indikátory
	Nezobrazíť
Čas dobehu ventilátora	Odporúčané
	Minimálne
Výsuvný systém	Nie je súčasťou výbavy
	Namontovaný
Nastavenie sabat	Zapnuté
	Vypnuté
Výrobné nastavenia	Vynulovať
	Neresetovať

\*) K dispozícii, podľa typu spotrebiča

### Pozor!

Pri použití rámu a 1-násobného výsuvu: Nastavenie „nie je súčasťou výbavy“.

Pri použití 2-násobného a 3-násobného výsuvu: Nastavenie „je súčasťou výbavy“.

**Upozornenie:** Zmeny nastavení jazyka, zvukového signálu tlačidiel a jasu displeja sa okamžite prejavia. Všetky ostatné nastavenia až po uložení.

### Zmena času

Čas zmeníte v základných nastaveniach.

Príklad: Zmena času z letného na zimný.

1. Stlačte tlačidlo menu.  
Menu druhov prevádzky sa otvorí.
2. Ťuknite na „Nastavenia“.
3. Šípkou  $\checkmark$  prejdite na „Čas“.
4. Otočným voličom zmeňte čas.
5. Stlačte tlačidlo menu.  
Na displeji sa objaví uložiť alebo zamietnuť.

### Výpadok elektrického prúdu

Po dlhom výpadku prúdu sa na displeji zobrazia nastavenia pre prvé uvedenie do prevádzky.

Nastavte jazyk, čas a dátum.



## Nastavenie sabat

S programom sabat môžete nastaviť čas trvania až 74 hodín. Jedlá vo varnom priestore zostanú teplé bez toho, aby ste museli rúru na pečenie vypnúť alebo zapnúť.

### Spustenie programu sabat

Predpoklad: Aktivovali ste základné nastavenia „Program sabat zapnutý“. → *„Základné nastavenie“ na strane 24*

Vo varnom priestore je nastavený horný/dolný ohrev a teplota 85 °C až 140 °C.

1. Stlačte tlačidlo on/off. Na displeji sa zobrazí návrh druhu ohrevu a teploty.
2. Otočný volič otočte doľava a zvolte „Program sabat“.
3. Stlačte navrhovanú teplotu a otočným voličom nastavte teplotu.
4. Tlačidlom  otvorte menu časových funkcií a stlačte pole „Čas trvania“. Objaví sa návrh 25:00 hodín.
5. Otočným voličom nastavte požadovaný čas trvania.
6. Spustíte tlačidlom štart/stop. Čas trvania viditeľne plynú v riadku zobrazenia stavu.

### Doba trvania uplynula

Zaznie signál. Rúra na pečenie prestane hriať. V riadku zobrazenia stavu sa objaví „Skončené“.

### Posunutie času skončenia

Posunutie času skončenia nie je možné.

### Zrušenie programu sabat









Stlačte tlačidlo on/off. Všetky nastavenia sú vymazané. Môžete znova vykonať nastavenie.

## Teplotná sonda

Teplotná sonda Plus vám umožňuje pečenie pri veľmi presnej teplote. Meria teplotu vo vnútri potraviny. Keď je dosiahnutá nastavená teplota, spotrebič sa automaticky vypne.

### Druhy ohrevu

Keď je teplotná sonda zasunutá vo varnom priestore, máte k dispozícii nasledovné druhy ohrevu.

	4D horúci vzduch
	Horúci vzduch eco
	Horný/dolný ohrev
	Horný/dolný ohrev eco
	Stupeň pečenia pizze
	Grilovanie s cirkuláciou vzduchu
	Intenzívny ohrev
	Parenie
	Regeneračné zohrievanie

### Upozornenia

- Teplotná sonda meria teplotu vo vnútri potraviny v rozmedzí 30 °C až 99 °C.
- Používajte len priloženú teplotnú sondu. Môžete ju dokúpiť ako náhradný diel v zákazníckom servise.
- Teplotnú sondu po použití vždy vyberte z varného priestoru. Nikdy ju neuchovávajte vo varnom priestore.

### Teplota varného priestoru

Aby sa teplotná sonda nepoškodila, nenastavujte vyššiu teplotu ako 250 °C.

Nastavená teplota varného priestoru musí byť minimálne o 10 °C vyššia ako nastavená teplota v strede potraviny.

### Vsunutie teplotnej sondy do varenej potraviny

Prve než potravinu vložíte do varného priestoru, vsuňte do nej teplotnú sondu.

Teplotná sonda má tri body merania. Dbajte na to, aby stredný bod merania bol vo varenej potravine.

**Mäso:** do veľkých kusov vsuňte teplotnú sondu zhora šikmo až na doraz do mäsa. Do tenších kúskov vsuňte sondu zboku do najhrubšej časti.

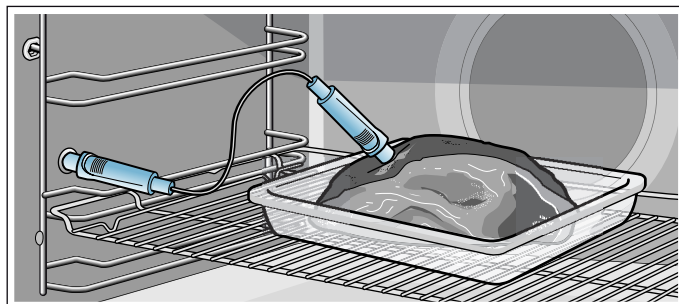

**Hydina:** Teplotnú sondu vsuňte na najhrubšom mieste na prsiach hydiny až na doraz. Podľa konkrétnej hydiny vsuňte teplotnú sondu priečne alebo pozdĺžne. Potom otočte hydinu a položte ju na rošt prsiami nadol.

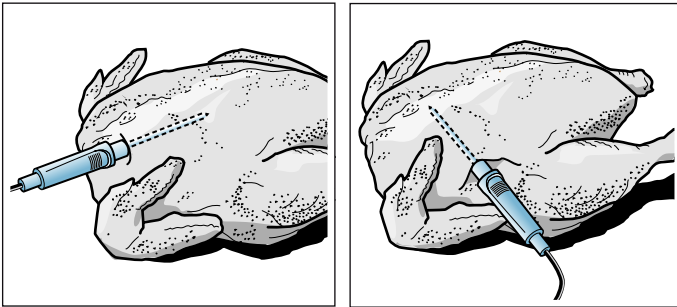

**Ryba:** Teplotnú sondu vsuňte za hlavu v smere k stredu chrbtice až na doraz. Celú rybu položte na rošt pomocou polovice zemiaka do plávajúcej polohy.

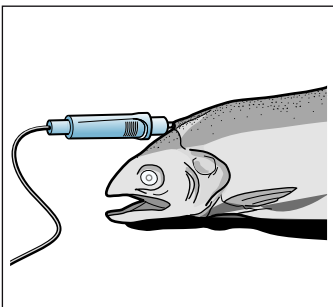

**Jedlo obráťte:** Keď chcete jedlo obrátiť, nevkladajte teplotnú sondu. Po obrátení skontrolujte, či je teplotná sonda správne vsunutá v jedle.

Keď teplotnú sondu vyberiete počas prevádzky, všetky nastavenia sa zrušia a musíte vykonať nové nastavenia.

### Pozor!

Kábel teplotnej sondy neprivrite.

Aby sa teplotná sonda nepoškodila v dôsledku pôsobenia príliš veľkého tepla, musí byť vzdialenosť medzi ohrevným telesom grilu a teplotnou sondou niekoľko centimetrov. Mäso môže počas pečenia zväčšiť svoj objem.

## Nastavenie teploty v strede potraviny

### Druhy ohrevu

1. Spotrebič zapnite.
2. Teplotnú sondu vsuňte do zásuvky vľavo vo varnom priestore.
3. Otočným voličom vyberte druh ohrevu.
4. Stlačte navrhovanú teplotu a otočným voličom nastavte teplotu.
5. Stlačte pole „Teplota v strede potraviny“ a otočným voličom nastavte teplotu v strede potraviny.
6. V prípade potreby stlačte pole „Pridanie pary“ a otočným voličom nastavte intenzitu pary.
7. Spustíte tlačidlom štart/stop. Línia progresu zobrazuje nárast teploty v strede potraviny.

### Varenie v pare

1. Spotrebič zapnite.
2. Teplotnú sondu vsuňte do zásuvky vľavo vo varnom priestore.
3. Stlačte tlačidlo menu.

4. Stlačte pole „Para“ a otočným voličom nastavte druh ohrevu.
5. Stlačte pole „Teplota v strede potraviny“ a otočným voličom nastavte teplotu v strede potraviny.
6. Spustíte tlačidlom štart/stop. Línia progresu zobrazuje nárast teploty v strede potraviny.

### Jedlá

1. Spotrebič zapnite.
2. Teplotnú sondu vsuňte do zásuvky vľavo vo varnom priestore.
3. Stlačte tlačidlo menu.
4. Stlačte pole „Jedlá“.
5. Otočným voličom a poľom „Ďalej“ vyberte požadované jedlo.
6. V prípade potreby stlačte pole „Prispôbiť“ a otočným voličom prispôbte nastavenia.
7. Spustíte tlačidlom štart/stop. Línia progresu zobrazuje nárast teploty v strede potraviny.

### Nastavená teplota v strede potraviny je dosiahnutá

Zaznie signál. Rúra na pečenie prestane hriať. Teplotnú sondu môžete vytiahnuť zo zásuvky. Symbol zhasne.

### Zmena teploty v strede potraviny

Teplotu v strede potraviny môžete kedykoľvek zmeniť.

### Zrušiť

Vytiahnite teplotnú sondu zo zásuvky.

### ⚠ Varovanie – Nebezpečenstvo popálenia!

Teplotná sonda a varný priestor sú veľmi horúce. K zasunutiu a vysunutiu teplotnej sondy používajte chňapky.

### ⚠ Varovanie – Nebezpečenstvo zásahu elektrickým prúdom!

Použitím nesprávnej teplotnej sondy sa môže izolácia poškodiť. Používajte len teplotnú sondu určenú pre tento spotrebič.

## Teplota v strede rôznych potravín

Nepoužívajte zmrazené potraviny. Údaje v tabuľke sú orientačné hodnoty. Závisia od kvality a vlastností potravín.

Obsiahle údaje o druhu ohrevu a teplote nájdete na konci návodu na používanie. → "Testované pre vás v našom kuchynskom štúdiu" na strane 38

Potravina	Teplota v strede potraviny v °C
<b>Hydina</b>	
Kurča	80-85
Kuracie prsia	75-80
Kačica	80-85
Kačacie prsia, do ružova	55-60
Morka	80-85
Morčacie prsia	80-85

Potravina	Teplota v strede potraviny v °C
Hus	80-90
<b>Bravčové mäso</b>	
Bravčová krkovička	85-90
Bravčová panenka, do ružova	62-70
Bravčové karé, prepečené	72-80
<b>Hovädzie mäso</b>	
Hovädzia sviečkovica alebo anglický roastbeef	45-52
Hovädzia sviečkovica alebo roastbeef, o ružova	55-62
Hovädzia sviečkovica alebo anglický roastbeef, prepečený	65-75
<b>Tefacie mäso</b>	
Tefacie pečené alebo lopatka, chudé	75-80
Tefacie pečené, pliecko	75-80
Tefacia noha	85-90
<b>Jahňacie mäso</b>	
Jahňacie stehno, do ružova	60-65
Jahňacie stehno, prepečené	70-80
Jahňací chrbát, do ružova	55-60
<b>Ryba</b>	
Ryba, v celku	65-70
Rybie filé	60-65
<b>Ostatné</b>	
Fašírka, všetky druhy mäsa	80-90
Zohrievanie jedál, regeneračné zohrievanie	65-75

## Funkcia čistenia

Váš spotrebič má druhy prevádzky „Funkcia čistenia“ a „Odstránenie vodného kameňa“. S funkciou čistenia sa vyčistia samočistiace plochy vo varnom priestore. S druhom prevádzky „Odstránenie vodného kameňa“ odstránite vodný kameň z odparovača.

### Čistiaca funkcia

Samočistiace plochy (zadná stena, horná stena a bočné steny) sú potiahnuté vrstvou poréznej, matnej keramiky. Táto vrstva počas prevádzky rúry nasáva a odbúrava striekance z pečenia a grilovania. Keď sa už plochy nedostatočne čistia a vznikajú tmavé flaky, môžete ich vyčistiť spustením funkcie čistenia.

**Upozornenie:** Spotrebič zaznamenáva používanie. Spotrebič indikuje, kedy sa odporúča čistenie. Odporúčanie sa zobrazuje dovedy, kým sa nespustí funkcia čistenia.

Keď budete toto upozornenie ignorovať, samočistiace plochy sa môžu poškodiť.

Keď je váš spotrebič predčasne veľmi znečistený, príp. keď na zadnej stene zistíte tmavé škvrny, nečakajte s čistením, kým sa objaví výzva. Pretože čím častejšie sa čistenie uskutočňuje, tým dlhšie je zaručená schopnosť čistenia samočistiacich plôch. Na spotrebiči môžete kedykoľvek spustiť funkciu čistenia.

### Pozor!

Keď je váš spotrebič vybavený funkciou pary, môže sa stať, že sa hlásenia o potrebe odstránenia vodného kameňa a spustenia funkcie čistenia budú prekryvať. Nasledujte výzvu na odstránenie vodného kameňa zo spotrebiča. Až po odstránení vodného kameňa sa objaví znova výzva na použitie funkcie čistenia.

### Pred spustením funkcie čistenia

Z varného priestoru vyberte rámy, vyťahovacie koľajničky, príslušenstvo a riad.

### Čistenie dna varného priestoru a dvierok spotrebiča

Odstráňte hrubé nečistoty z dna varného priestoru, dvierok spotrebiča a osvetlenia varného priestoru. Ináč vzniknú škvrny, ktoré sa už nedajú odstrániť.

### Pozor!

Na samočistiace plochy nikdy nepoužívajte čistiaci prostriedok na rúry. Povrchy sa poškodia. Ak sa čistiaci prostriedok na rúry dostane na tieto plochy, ihneď ich umyte vodou a špongiou. Nešúchajte a nepoužívajte abrazívne pomôcky na čistenie.

### Varovanie – Nebezpečenstvo popálenia!

 Spotrebič sa počas druhu prevádzky funkcie čistenia zvonku veľmi zohreje. Nikdy sa nedotýkajte dvierok spotrebiča. Nechajte spotrebič vychladnúť. Deti udržiavajte v bezpečnej vzdialenosti.

### Nastavenie funkcie čistenia

Čistenie trvá 60 minút.  
Čas trvania sa nedá zmeniť.

1. Stlačte tlačidlo menu.  
Hlavná ponuka druhov prevádzky sa otvorí.
2. Vyberte druh prevádzky „Funkcia čistenia“.  
Keď stlačíte pole „Ďalej“, získate informácie o čistení.
3. Tlačidlom štart/stop spustíte čistenie.  
Čas trvania viditeľne plynie v riadku zobrazenia stavu.

Počas čistenia vetrajte kuchyňu.

### Po uplynutí čistenia

Zaznie signál. Rúra na pečenie prestane hriať. V riadku zobrazenia stavu sa objaví „Skončené“. Signál môžete vypnúť tlačidlom ☹.

### Zrušenie čistenia

Stlačte tlačidlo on/off. Všetky nastavenia sú vymazané. Môžete znova vykonať nastavenie.

### Pozor!

Odporúčanie čistenia sa nezruší. Výzva na použitie funkcie čistenia sa objaví na displeji.

### Čistenie môžete nechať prebiehať v noci

V kapitole Nastavenia času sa môžete dočítať, ako sa posunie čas skončenia. Rúru na pečenie tak budete môcť používať kedykoľvek cez deň. → "Časové funkcie" na strane 22

### Po skončení funkcie čistenia

Keď je varný priestor vychladnutý, utrite ho v prípade potreby vlhkou handrou.

**Upozornenie:** Počas prevádzky a funkcie čistenia sa môžu na plochách vytvoriť červenkasté škvrny. Nejde o hrdzu, ale o zvyšky varených potravín. Tieto škvrny neohrozujú zdravie a neobmedzujú čistiacu schopnosť samočistiacich plôch.

## Odstránenie vodného kameňa

Aby váš spotrebič zostal funkčný, musí sa pravidelne z neho odstraňovať vodný kameň.

Odstránenie vodného kameňa pozostáva z viacerých krokov. Z hygienických dôvodov musí odstraňovanie vodného kameňa kompletne prebehnúť, aby bol spotrebič znova pripravený na prevádzku. Odstránenie vodného kameňa trvá celkom 70 - 95 minút.

- Odstránenie vodného kameňa (cca 55 – 70 minút), potom vyprázdnite nádržku na vodu a znova ju naplňte
- Prvé oplachovanie (cca 9 – 12 minút), potom vyprázdnite nádržku na vodu a znova ju naplňte
- Druhé oplachovanie (cca 9 – 12 minút), potom vyprázdnite nádržku na vodu a vysušte ju

Keď sa odstraňovanie vodného kameňa preruší (napr. následkom výpadku prúdu alebo vypnutím spotrebiča), po opätovnom zapnutí spotrebiča budete dvakrát upozornení na potrebu opláchnutia. Spotrebič zostane až do konca druhého oplachovania zablokovaný pre iné druhy prevádzky.

Ako často sa musí odstrániť vodný kameň zo spotrebiča, závisí od tvrdosti používanej vody. Keď je možných už len 5 alebo menej prevádzok s parou,

spotrebič vás upozorní na potrebu odstránenia vodného kameňa hlášením na displeji. Počet zostávajúcich prevádzok sa zobrazí po zapnutí. Budete tak mať čas pripraviť sa včas na odstránenie vodného kameňa.

### Našartujte

#### Pozor!

- Poškodenia spotrebiča: Na odstránenie vodného kameňa používajte výlučne nami odporúčaný tekutý odvápnovací prostriedok. Doby pôsobenia pri odstraňovaní vodného kameňa sú prispôsobené podľa použitého odvápnovacieho prostriedku. Iné odvápnovacie prostriedky môžu spotrebič poškodiť. Odvápnovací prostriedok, obj. č. 311 680
- Odvápnovací roztok: Odvápnovací roztok alebo odvápnovací prostriedok nenanášajte na ovládací panel alebo iné povrchy spotrebiča. Povrchy sa poškodia. Ak však k tomu dôjde, odvápnovací roztok okamžite odstráňte vodou.

Keď ste pred odstraňovaním vodného kameňa použili prevádzku s parou, spotrebič najprv vypnite, aby sa zvyšková voda odčerpala z odparovacej misky.

1. 400 ml vody a 200 ml sa zmiešajú pre prípravu tekutého odvápnovacieho prostriedku.
2. Stlačte tlačidlo on/off.
3. Nádržku na vodu vyberte a nalejte do nej odvápnovací roztok.
4. Nádržku na vodu naplnenú odvápnovacím roztokom úplne zasuňte.
5. Zatvorte kryt.
6. Stlačte tlačidlo menu.  
Menu druhov prevádzky sa otvorí.
7. Zvoľte druh prevádzky Odstránenie vodného kameňa.  
Keď stlačíte pole „Ďalej“, získate informácie o čistení.  
Zobrazí sa čas trvania odvápnovania. Tento sa nedá zmeniť.
8. Tlačidlom štart/stop spustíte čistenie.  
Zo spotrebiča sa odstráni vodný kameň. Čas trvania viditeľne plynie v riadku zobrazenia stavu. Po uplynutí odstraňovania vodného kameňa zaznie signál.

### Prvé opláchnutie

1. Otvorte kryt.
2. Nádržku na vodu vyberte, dôkladne vypláchnite, naplňte vodou a znova zasuňte.
3. Zatvorte kryt.
4. Spustíte tlačidlom štart/stop.  
Spotrebič sa prepláchnie. Po uplynutí preplachovania zaznie signál.

### Druhé opláchnutie

1. Otvorte kryt.
2. Nádržku na vodu vyberte, dôkladne vypláchnite, naplňte vodou a znova zasuňte.
3. Zatvorte kryt.
4. Spustíte tlačidlom štart/stop.  
Spotrebič sa prepláchnie. Po uplynutí preplachovania zaznie signál.

**Dočistenie**

1. Otvorte kryt.
2. Nádržku na vodu vyprázdňte a vysušte.
3. Vypnite spotrebič.  
Odstraňovanie vodného kameňa je ukončené a spotrebič je opäť pripravený na použitie.

**Čistiace prostriedky**

Pri starostlivom ošetrovaní a čistení zostane váš spotrebič dlho pekný a funkčný. Tu vám vysvetlíme, ako správne ošetrovať a čistiť váš spotrebič.

**Vhodné čistiace prostriedky**

Aby ste rozdielne povrchy nepoškodili použitím nesprávneho čistiaceho prostriedku, dodržiavajte údaje uvedené v tabuľke. V závislosti od typu vášho spotrebiča nie sú všetky rozsahy k dispozícii.

**Pozor!****Poškodenie povrchu**

Nepoužívajte

- ostré alebo abrazívne čistiace prostriedky,
- čistiace prostriedky s vysokým obsahom alkoholu,
- tvrdé abrazívne vankúšiky alebo čistiace špongie,
- vysokotlakový čistič alebo parný čistič,
- špeciálny čistič na tepelné čistenie.

Nové čistiace špongie pred použitím dôkladne premyte.

**Tip:** Prostredníctvom zákazníckeho servisu si môžete kúpiť súpravy na čistenie a ošetrovanie, ktoré zvlášť odporúčame. Dodržiavajte príslušné pokyny výrobcu.

**⚠ Varovanie – Nebezpečenstvo popálenia!**

Spotrebič sa veľmi rozohreje. Nikdy sa nedotýkajte horúcich vnútorných plôch varného priestoru alebo horúcich komponentov. Vždy nechajte spotrebič vychladnúť. Deti udržiavajte v bezpečnej vzdialenosti.

Oblasť	Čistenie
<b>Vonkajšie plochy spotrebiča</b>	
Čelo z nehrdzavejúcej ocele	<p>Horúci čistiaci roztok: Vyčistíte handričkou a potom osušte mäkkou utierkou.</p> <p>Vždy hneď odstráňte vápenaté, tukové, škrobové škvrny a škvrny od bielka. Pod takýmito škvrnami môže kov začať korodovať.</p> <p>V zákazníckom servise alebo špecializovanej predajni možno zakúpiť špeciálne čistiace prostriedky na nehrdzavejúcu oceľ, ktoré sú vhodné na teplé povrchy. Prostriedok naneste v tenkej vrstve mäkkou utierkou.</p>
Plast	<p>Horúci čistiaci roztok: Vyčistíte handričkou a potom osušte mäkkou utierkou.</p> <p>Nepoužívajte čistiaci prostriedok na sklo alebo škrabku na sklo.</p>
Lakované plochy	<p>Horúci umývací roztok: Vyčistíte handričkou a potom osušte mäkkou utierkou.</p>

Ovládací panel	Horúci čistiaci roztok: Vyčistíte handričkou a potom osušte mäkkou utierkou. Nepoužívajte čistiaci prostriedok na sklo alebo škrabku na sklo. Keď sa na ovládací panel dostane čistiaci prostriedok na odstránenie vodného kameňa, ihneď ho odstráňte. Tieto škvrny už ináč nedajú odstrániť.
Sklá dvierok	Horúci čistiaci roztok: Vyčistíte handričkou a potom osušte mäkkou utierkou. Nepoužívajte škrabky na sklo alebo drôtenky z nehrdzavejúcej ocele.
Dverová úchytka	Horúci čistiaci roztok: Vyčistíte handričkou a potom osušte mäkkou utierkou. Keď sa odvápnovací prostriedok dostane na dverovú úchytku, okamžite úchytku utrite. Ináč sa tieto škvrny už nedajú odstrániť.
<b>Vnútro spotrebiča</b>	
Smaltované a samočistiace plochy	Dodržiavajte upozornenia týkajúce sa plôch varného priestoru uvedené za tabuľkami.
Sklenený kryt osvetlenia varného priestoru	Horúci umývací roztok: Vyčistíte handričkou a potom osušte mäkkou utierkou. Pri silnom znečistení použite čistiaci prostriedok na rúry.
Tesnenie dvierok Neodoberajte ho!	Horúci čistiaci roztok: Vyčistíte handričkou. Nepoužívajte abrazívne prostriedky.
Kryt dvierok	Z ušľachtilej ocele: Použite čistič na ušľachtilú oceľ. Dodržiavajte pokyny výrobcov. Nepoužívajte ošetrojúce prostriedky na ušľachtilú oceľ. Z plastu: Vyčistíte horúcim čistiacim prostriedkom a čistiacou utierkou. Osušte následne mäkkou utierkou. Nepoužívajte čistiaci prostriedok na sklo alebo škrabku na sklo. Pred čistením opatrne odoberte kryt dvierok.
Rámy	Horúci čistiaci roztok: Namočte a vyčistíte handričkou alebo kefkou.
Výsuvný systém	Horúci čistiaci roztok: Vyčistíte handričkou alebo kefkou. Neodstraňujte mastiaci tuk z vyťahovacích koľajničiek, čistite ich zasunuté. Neumývajte v umývačke riadu.
Príslušenstvo	Horúci čistiaci roztok: Namočte a vyčistíte handričkou alebo kefkou. Nečistoty na nádobách z nehrdzavejúcej ocele z potravín s obsahom škrobu (napr. ryža) vyčistíte octovým čističom.

Nádržka na vodu	Horúci čistiaci roztok: Vyčistíte handričkou a dôkladne vypláchnite čistou vodou, aby sa odstránili zvyšky čistiaceho prostriedku. Osušte mäkkou utierkou. Nechajte vyschnúť s otvoreným vekom. Tesnenie na veku utrite dosucha. Neumývajte v umývačke riadu.
Teplotná sonda	Horúci čistiaci roztok: Vyčistíte handričkou alebo kefkou. Neumývajte v umývačke riadu.

### Upozornenia

- Malé farebné rozdiely na čele spotrebiča vzniknú kvôli zloženiu z rôznych materiálov, napr. sklo, plast alebo kov.
- Tieni na sklách dvierok, ktoré pôsobia ako šmuhy, je svetelný odraz osvetlenia varného priestoru.
- Smalt sa pri veľmi vysokých teplotách vypáli. Môžu tak vzniknúť malé farebné rozdiely. Je to normálne a nemá to žiaden vplyv na funkciu. Hrany tenkých plechov sa nedajú úplne potiahnuť smaltom. Preto môžu byť drsné. Antikorózna ochrana sa tým nenaruší.

### Plochy varného priestoru

Zadná stena, horná stena a bočné steny varného priestoru sú samočistiace. Zistíte to podľa drsného povrchu.

Dno varného priestoru je smaltované a má hladký povrch.

### Čistenie smaltovaných plôch

Hladké smaltované plochy vyčistíte handričkou a horúcim umývacím roztokom alebo octovou vodou. Osušte mäkkou utierkou.

Pripálené zvyšky jedál namočte vlhkou handričkou a umývacím roztokom. Pri silnom znečistení použite drôtenku z ušľachtilej ocele alebo čistiaci prostriedok na rúry.

### Pozor!

Na teplý varný priestor nikdy nepoužívajte čistič na rúry. Mohol by sa poškodiť smalt. Pred ďalším rozohrievaním úplne odstráňte zvyšky z varného priestoru a dvierok spotrebiča.

Varný priestor nechajte po čistení vyschnúť otvorený.

**Upozornenie:** Zvyšky potravín môžu vytvoriť biele povlaky. Sú neškodné a nemajú vplyv na funkčnosť. V prípade potreby môžete zvyšky odstrániť kyselinou citrónovou.

### Čistenie samočistiacich plôch

Samočistiace plochy sú potiahnuté vrstvou poréznej, matnej keramiky. Táto vrstva počas prevádzky spotrebiča nasáva a odstraňuje striekance z pečenia.

Keď sa už samočistiace plochy samé nedostatočne čistia a vznikajú tmavé škvrny, môžete ich vyčistiť spustením funkcie čistenia. Všimnite si údaje v príslušnej kapitole. → "Čistiaca funkcia" na strane 27

**Pozor!**

Na samočistiace plochy nepoužívajte čistiaci prostriedok na rúry. Povrchy by sa mohli poškodiť. Ak sa čistiaci prostriedok na rúry napriek tomu dostane na tieto plochy, ihneď ho umyte vodou a špongiou. Prosím, nešúchajte a nepoužívajte abrazívne pomôcky na čistenie.

**Spotrebič udržiavajte čistý**

Aby sa nevytvorila neodstrániteľná špina, spotrebič vždy udržiavajte čistý a nečistoty hneď odstráňte.

**⚠ Varovanie – Nebezpečenstvo požiaru!**

Voľné zvyšky jedál, tuk a šľava z pečenia sa môžu vznietiť. Pred spustením prevádzky odstráňte z priestoru pečenia, z ohrevného telesa a príslušenstva hrubé nečistoty.

**Tipy**

- Vyčistite varný priestor po každom použití. Tak sa nečistoty nepripália.
- Vždy hneď odstráňte vápenaté, tukové, škrobové škvry a škvry od bielka.
- Na pečenie veľmi vlhkých koláčov používajte univerzálny plech.
- Na pečenie používajte vhodný riad, napr. pekáč.

**Rámy**

Pri starostlivom ošetrovaní a čistení zostane váš spotrebič dlho pekný a funkčný. Tu sa dozviete, ako môžete vyvesiť a vyčistiť rámy.

**Vyvesenie a zavesenie rámov****⚠ Varovanie – Nebezpečenstvo popálenia!**

Rámy sa veľmi zohrejú. Nikdy sa nedotýkajte horúcich rámov. Vždy nechajte spotrebič vychladnúť. Deti udržiavajte v bezpečnej vzdialenosti.

**Vyvesenie rámov**

1. Rám vpredú mierne nadvihnite **a** a vyveste **b** (obrázok **1**).
2. Potom celý rám vyťahnite dopredu a vyberte ho von (obrázok **2**).

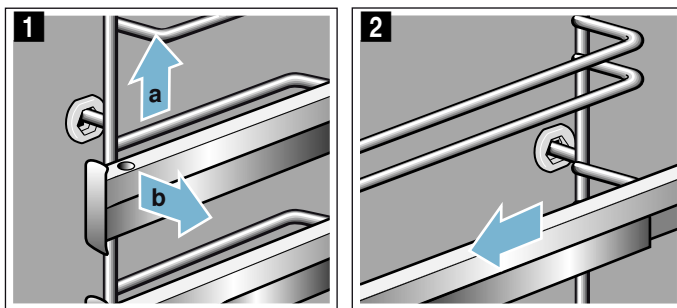

Rámy vyčistite čistiacim prostriedkom a špongiou. Ak je znečistenie ťažko odstrániteľné, použite kefku.

**Zavesenie rámov**

Rámy patria len doprava alebo doľava. Vyťahovacie koľajničky sa musia dať vytiahnuť dopredu.

1. Rám zasuňte najprv do stredu do zadného otvoru **a** tak, aby rám doliehal na stenu varného priestoru a potom potlačte dozadu **b** (obrázok **1**).
2. Potom rám zasuňte do predného otvoru **c** tak, aby rám aj tu doliehal na stenu varného priestoru a potlačte nadol **d** (obrázok **2**).

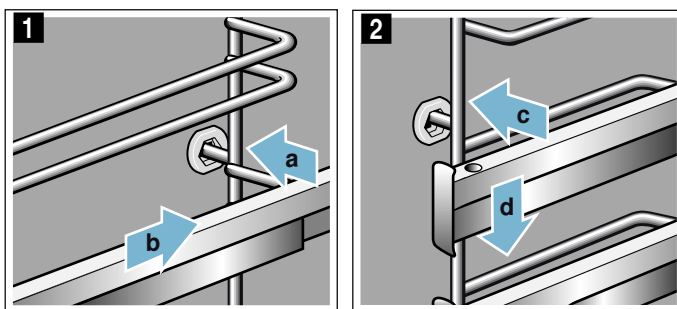

## Dvierka spotrebiča

Pri starostlivom ošetrovaní a čistení zostane váš spotrebič dlho pekný a funkčný. Tu sa dozviete, ako môžete vyvesiť a vyčistiť dvierka spotrebiča.

### Zaveste a vyveste dvierka spotrebiča

Pred čistením a vybratím skiel dvierok môžete dvierka spotrebiča vyvesiť.

Závesy dvierok spotrebiča majú zaisťovaciu páčku. Keď sú zaisťovacie páčky sklopené (obrázok 1), dvierka spotrebiča sú zaistené. Nedajú sa vyvesiť. Keď sú zaisťovacie páčky kvôli vyveseniu dvierok spotrebiča vyklopené (obrázok 2), všetky závesy sú zaistené. Nedajú sa zaklapnúť.

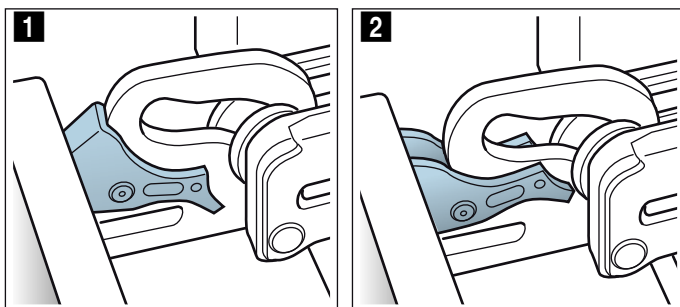

#### ⚠ Varovanie

##### Nebezpečenstvo poranenia!

- Keď závesy nie sú zaistené, môžu zapadnúť s veľkou silou. Dbajte na to, aby zaisťovacie páčky boli vždy úplne sklopené, príp. pri vyvesení dvierok spotrebiča celkom vyklopené.
- Závesy dvierok spotrebiča sa pri otvaraní a zatváraní zatvárajú a môžete sa privrieť. Nesiahajte do priestoru závesov.

### Vyvesenie dvierok spotrebiča

- Dvierka spotrebiča úplne otvorte a potlačte smerom k spotrebiču.
- Obidve zaisťovacie páčky vľavo a vpravo vyklopte (obrázok 1).
- Zatvorte dvierka spotrebiča až na doraz **a**. Obidvomi rukami vľavo a vpravo chyťte **b** a vytiahnite nahor (obrázok 2).

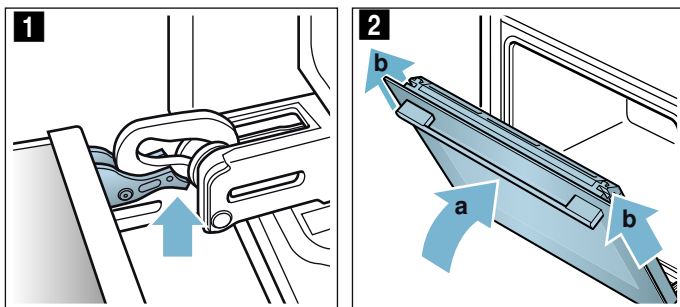

### Dvierka spotrebiča zaveste

- Tesnenie **a** pritlačte pozdĺž odkvapového žliabku (obrázok 1), pretože tesnenie **a** sa môže pri čistení uvoľniť.

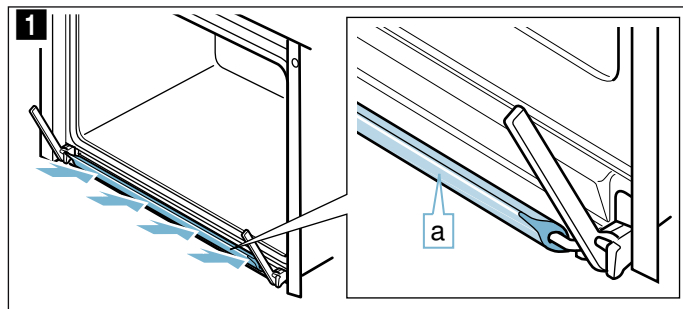

- Dvierka spotrebiča znova zaveste v opačnom poradí. Pri zavesení dvierok spotrebiča dbajte na to, aby sa obidva závesy na dverách zaviedli rovno do otvoru (obrázok 2).

Založte obidva závesy dolu k vonkajšiemu sklu a použite ich ako vedenie.

Dbajte na to, aby sa závesy na dverách zasunuli do správneho otvoru. Zasúvanie musí ísť ľahko a bez odporu. Ak by ste cítili odpor, skontrolujte, či sú závesy na dverách zasunuté do správneho otvoru.

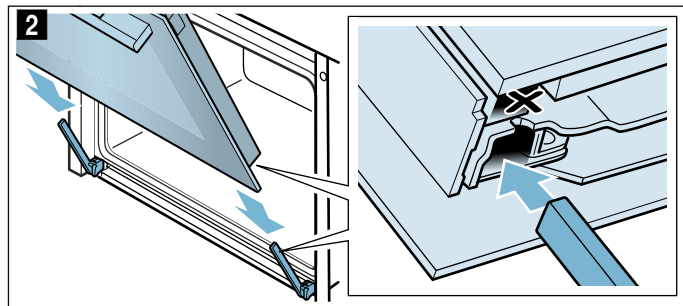

- Úplne otvorte dvierka spotrebiča. Obidve zaisťovacie páčky znova sklopte (obrázok 3).

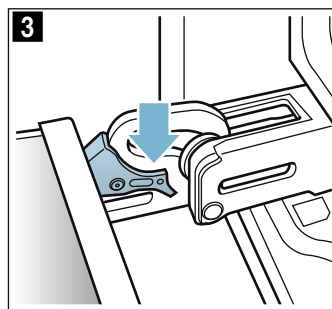

- Zatvorte dvierka varného priestoru.



## Odoberanie krytu dvierok

Vložka z nehrdzavejúcej ocele v kryte dvierok sa môže zafarbiť. Aby bolo čistenie dôkladné, môžete odstrániť kryt.

1. Mierne otvorte dvierka spotrebiča.
2. Zatlačte na kryt vľavo a vpravo (obrázok **1**).
3. Odoberte kryt (obrázok **2**).  
Opatrne zatvorte dvierka spotrebiča.

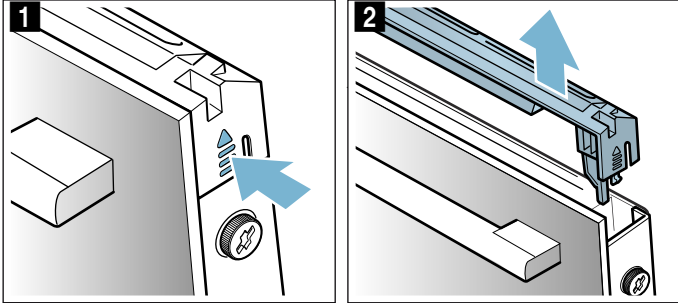

**Upozornenie:** Vložku z nehrdzavejúcej ocele v kryte vyčistite čistiacim prostriedkom na nehrdzavejúcu oceľ. Zvyšok krytu dvierok vyčistite teplým umývacím roztokom a mäkkou handričkou.

4. Znova mierne otvorte dvierka spotrebiča. Nasadte kryt a pritlačajte ho, kým sa počuteľne nezaistí (obrázok **3**).

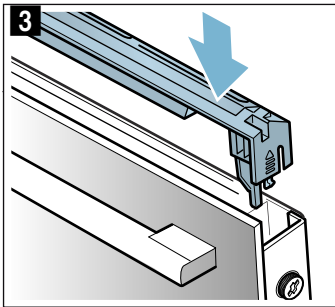

5. Zatvorte dvierka spotrebiča.

## Demontáž a montáž skiel dvierok

Aby sa dal spotrebič lepšie vyčistiť, sklá dvierok spotrebiča je možné demontovať.

### Demontáž na spotrebiči

1. Mierne otvorte dvierka spotrebiča.
2. Zatlačte na kryt vľavo a vpravo (obrázok **1**).
3. Odoberte kryt (obrázok **2**).

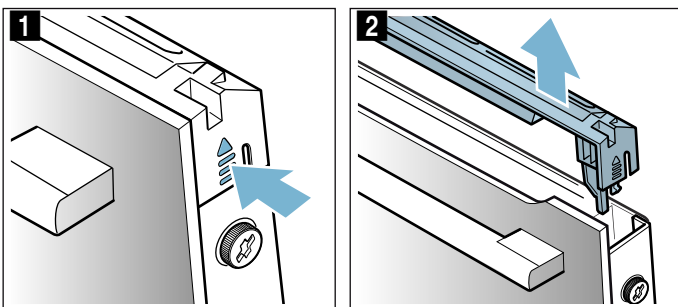

4. Na dvierkach spotrebiča uvoľnite skrutky vľavo a vpravo a odstráňte ich (obrázok **3**).
5. Prve než opäť zatvoríte dvierka, privrite viackrát zloženú kuchynskú utierku (obrázok **4**).  
Čelné sklo vyťahnite nahor a položte dverovú úchytkou nadol na rovnú plochu.

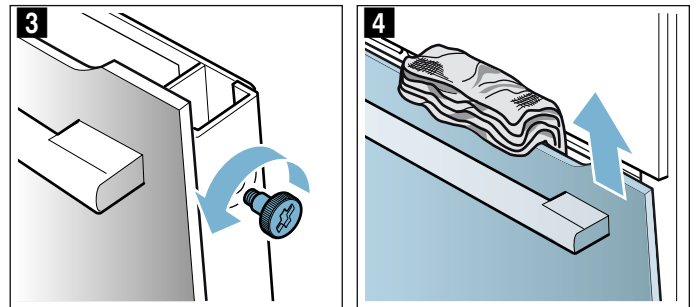

Vyčistite sklá čistiacim prostriedkom na sklo a mäkkou handričkou.

### ⚠ Varovanie

#### Nebezpečenstvo poranenia!

- Poškriabané sklo na dvierkach spotrebiča môže prasknúť. Nepoužívajte škrabku na sklo, ostré alebo abrazívne čistiace prostriedky.
- Závesy dvierok spotrebiča sa pri otváraní a zatváraní zatvárajú a môžete sa privrieť. Nesiahajte do priestoru závesov.

### Montáž na spotrebič

1. Čelné sklo zavedte dolu do držiakov (obrázok **1**).
2. Čelné sklo zatvárajte dovtedy, kým nebudú obidva horné háčiky oproti otvoru (obrázok **2**).

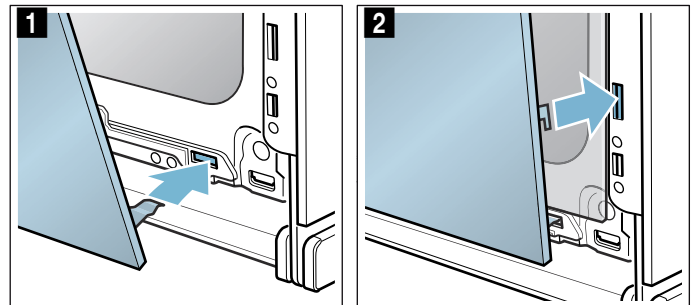

3. Čelné sklo dolu pritlačte tak, aby počuteľne zapadlo (obrázok **3**).
4. Dvierka spotrebiča znova mierne otvorte a odstráňte kuchynskú utierku.
5. Obidve skrutky vľavo a vpravo opäť zaskrutkujte.
6. Nasadte kryt a pritlačte tak, aby sa počuteľne zaistil (obrázok **4**).

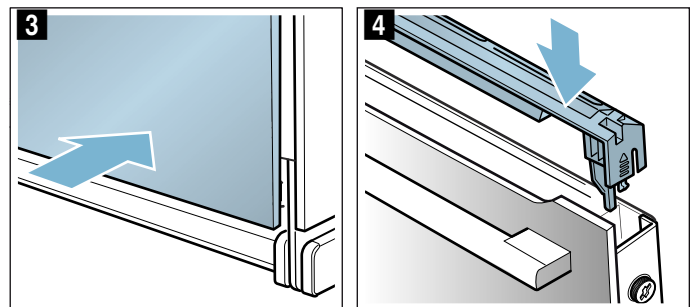

7. Zatvorte dvierka spotrebiča.

**Pozor!**

Varný priestor môžete používať znova až vtedy, keď sú sklá správne namontované.

## Poruchy, čo robiť?

Ak sa vyskytne porucha, často je spôsobená len nejakou maličkosťou. Skôr ako zavoláte zákaznicky servis, skúste sami odstrániť poruchu pomocou tejto tabuľky.

**Upozornenie:** Keď sa jedlo nevydarí optimálne, pozrite sa do časti s tabuľkami na konci návodu na používanie. Nájdete tam množstvo tipov a upozornení.

→ "Testované pre vás v našom kuchynskom štúdiu" na strane 38

** Varovanie – Nebezpečenstvo zásahu elektrickým prúdom!**



Neodborné opravy sú nebezpečné. Opravu a výmenu poškodených elektrických vedení smie vykonať len technik zákaznického servisu vyškolený našou spoločnosťou. Ak je spotrebič pokazený, vyťahnite elektrickú zásuvku alebo vypnite poistku v poistkovej skrini. Zavolajte zákaznicky servis.

** Varovanie – Nebezpečenstvo poranenia!**

Neodborné opravy sú nebezpečné. Nikdy sa sami nepokúšajte spotrebič opraviť. Opravy smie vykonávať len nami vyškolený technik zákaznického servisu. Ak má spotrebič poruchu, zavolajte zákaznicky servis.

### Tabuľka porúch

Pri hláseniach chyby E, napr. E0111, spotrebič vypnite a zapnite. Ak sa hlásenie znova objaví, zavolajte zákaznicky servis.

Porucha	Možná príčina	Upozornenia/náprava
Spotrebič nefunguje	Nefunkčná poistka	Skontrolujte v poistkovej skrini, či je poistka spotrebiča v poriadku
	Výpadok elektrického prúdu	Skontrolujte, či iné kuchynské spotrebiče fungujú
Zapnutý spotrebič sa nedá ovládať, symbol  sa zobrazí na displeji	Detská poistka je aktivovaná	Stlačte tlačidlo  tak dlho, kým symbol  nezhasne
Varný priestor hreje a na displeji je zobrazené: „Demo režim zapnutý“	Spotrebič sa nachádza v demo režime	Vypnite poistku v poistkovej skrini a asi po 10 sekundách ju opäť zapnite. Zapnite spotrebič a v nastaveniach zvolte „Demo režim“.
Spotrebič sa nespustí a na displeji sa objaví „Varný priestor príliš horúci“	Pre zvolené jedlo alebo druh ohrevu je varný priestor príliš horúci	Nechajte vychladnúť varný priestor a spotrebič znova spustíte
Osvetlenie varného priestoru vypadlo	LED žiarovka je chybná	Zavolajte zákaznicky servis
Prevádzka s parou alebo odstraňovanie vodného kameňa sa nespustí alebo nepokračuje	Nádržka na vodu je prázdna	Naplňte nádržku na vodu
	Kryt je otvorený	Zatvorte kryt
	Odstránenie vodného kameňa zablokuje prevádzku s parou	Uskutočnite odstránenie vodného kameňa
Spotrebič upozorňuje na potrebu opláchnutia	Senzor je chybný	Zavolajte zákaznicky servis
	Počas odstraňovania vodného kameňa bol prívod prúdu prerušený a spotrebič vypnutý	Po opätovnom zapnutí spotrebiča dvakrát opláchnite
Spotrebič vás vyzve na odstránenie vodného kameňa bez toho, aby sa predtým objavilo počítadlo	Nastavený rozsah tvrdosti vody je príliš nízky	Uskutočnite odstránenie vodného kameňa Skontrolujte a prispôbte nastavený rozsah tvrdosti vody
Tlačidlá blikajú	Normálny jav spôsobený skondenovanou vodou za ovládacím panelom	Keď sa skondenovaná voda odparí, tlačidlá prestanú blikáť

Výsledok varenia/pečenia pri použití s pridaním pary je príliš suchý alebo vlhký	Intenzita pary bola nesprávne zvolená	Zvoľte vyššiu alebo nižšiu intenzitu pary
Objaví sa hlásenie „Naplniť nádržku na vodu“, hoci nádržka na vodu je naplnená	Kryt je otvorený	Zatvorte kryt
	Nádržka na vodu nezasunutá	Zasuňte nádržku na vodu → "Para" na strane 18
	Senzor je chybný	Zavolajte zákaznícky servis
	Nádržka na vodu spadla. Následkom otrasov sa časti vo vnútornom priestore nádržky na vodu uvoľnili, nádržka na vodu netesní.	objednať novú nádržku na vodu
Kryt na vyberanie nádržky sa neotvára	Zástrčka nie je zasunutá	Pripojte spotrebič do elektrickej siete
	Výpadok elektrického prúdu	Skontrolujte, či iné kuchynské spotrebiče fungujú
	Nefunkčná poistka	Skontrolujte v poistkovej skrini, či je poistka spotrebiča v poriadku
	Senzor polí  je chybný	Zavolajte zákaznícky servis V prípade potreby nádržku na vodu vyprázdňte: Dvierka spotrebiča otvorte, vpravo a vľavo prstami chyťte pod krytom a kryt vytiahnite von
Pri varení uniká vetracími otvormi para	Normálny proces	Nie je možné
Pri varení v pare vzniká extrémne veľa pary	Spotrebič sa automaticky kalibruje	Normálny proces
Pri varení v pare vzniká opakovane extrémne veľa pary	Spotrebič sa pri príliš krátkych časoch ohrevu nemôže automaticky kalibrovať	Obnovte výrobné nastavenia na spotrebiči a kalibráciu zopakujte
Pri parení vzniká kľokotavý zvuk	Efekt pôsobenia tepla na studené pri mrazených potravinách podmienený vodnou parou	Nie je možné

## Prekročenie maximálnej doby prevádzky

Váš spotrebič automaticky ukončí prevádzku, keď nie je nastavený čas trvania a keď nastavenia neboli dlhý čas zmenené.

Kedy sa to stane, závisí od nastavenej teploty alebo stupňa grilovania.

Spotrebič oznámi na displeji, že sa prevádzka automaticky skončí. Potom sa prevádzka zruší.

Keď chcete spotrebič používať, najprv ho vypnite. Potom spotrebič znova zapnite a nastavte požadovanú prevádzku.

**Tip:** Aby sa spotrebič nevypol nežiaduco, napr. pri veľmi dlhom pečení, nastavte čas trvania. Spotrebič hreje, kým nastavený čas trvania neuplynie.

## Osvetlenie varného priestoru

Na osvetlenie varného priestoru má váš spotrebič jednu alebo viac LED žiaroviek s dlhou životnosťou.

Ak by sa aj napriek tomu niektorá LED žiarovka alebo sklenený kryt osvetlenia pokazili, zavolajte zákaznícky servis. Kryt osvetlenia sa nesmie odstrániť.

## Zákaznícky servis

Ak váš spotrebič vyžaduje opravu, je vám k dispozícii náš zákaznícky servis. Vždy nájdeme vhodné riešenie, aby sme zabránili zbytočným návštevám technikov zákazníckeho servisu.

### Číslo E-Nr. a číslo FD

Pri komunikácii so servisom uveďte úplné číslo spotrebiča (E-č..) a výrobné číslo (FD-č.) vášho spotrebiča, aby sme vás mohli kvalifikovane obslúžiť. Výrobný štítok s číslami nájdete, keď otvoríte dvierka spotrebiča.

Na niektorých spotrebičoch, ktoré sú vybavené parou, sa nachádza výrobný štítok za krytom.

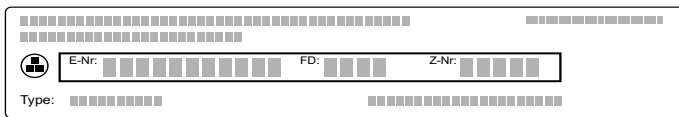

Aby ste v prípade potreby nemuseli dlho hľadať telefónne číslo zákazníckeho servisu a údaje o vašom spotrebiči, môžete si ich sem zapísať.

E-č.

FD-č.

Zákaznícky servis 

Upozorňujeme vás, že návšteva technika zákazníckeho servisu je v prípade nesprávnej obsluhy spoplatnená aj počas záručnej lehoty.

Kontaktné údaje pre všetky krajiny najbližšieho zákazníckeho servisu nájdete tu alebo v priloženom zozname stredísk zákazníckeho servisu.

Spofehňte sa na kompetencii výrobcu. Zabezpečte tým, aby oprava bola vykonaná vyškolenými servisnými technikmi, ktorí sú vybavení originálnymi náhradnými dielmi pre váš spotrebič.

## Jedlá

S druhom prevádzky „Jedlá“ môžete pripravovať najrozličnejšie jedlá. Spotrebič pre ne vyberie optimálne nastavenie.

Aby ste docielili dobré výsledky, varný priestor nesmie byť pre vybrané jedlá príliš horúci. Ak je príliš horúci, na displeji sa objaví upozornenie. Nechajte varný priestor vychladnúť a spotrebič ešte raz spustite.

### Upozornenia týkajúce sa nastavení

- Výsledok pečenia/varenia závisí od kvality potravín a veľkosti a druhu varnej nádoby. Aby bol výsledok varenia/pečenia optimálny, použite kvalitné potraviny a mäso s teplotou z chladničky. Ak použijete zmrazené jedlá, použite len potraviny vybrané priamo z mrazničky.
- Pri niektorých jedlách sa zobrazí návrh teploty, druhu ohrevu a času pečenia. Teplotu a čas trvania môžete zmeniť podľa vlastných potrieb
- Pri niektorých jedlách budete vyzvaný, aby ste zadali hmotnosť. Zadajte vždy celkovú hmotnosť, ibaže by vás spotrebič vyzval k inému zadaniu. Tu prevezme za vás spotrebič nastavenia času a teploty. Nastavenie hmotnosti mimo uvedeného rozsahu hmotnosti nie je možné.
- Pri pečení jedál, pri ktorých spotrebič za vás prevezme výber teploty, môžete byť k dispozícii až teplota do 300 °C. Dbajte na to, aby ste použili dostatočne žiaruvzdorný riad.
- Dostanete upozornenia týkajúce sa napr. riadu, výšky zasunutia alebo údaje o pridaní tekutín pri pečení mäsa. Pri niektorých jedlách je počas pečenia potrebné napr. obrátenie alebo premiešanie. Krátko po spustení sa to zobrazí na displeji. Signál vás na to upozorní v správnom čase.
- Upozornenia týkajúce sa vhodného riadu a tipy a triky na prípravu jedál nájdete na konci návodu na používanie. → "Testované pre vás v našom kuchynskom štúdiu" na strane 38

### Para

Pri niektorých jedlách sa automaticky aktivuje funkcia pary. Všeobecné pokyny týkajúce sa funkcie pary nájdete v príslušnej kapitole. → "Para" na strane 18

### Varovanie – Nebezpečenstvo oparenia!

Pri otvorení dvierok spotrebiča môže unikať veľmi horúca para. Para nie je vždy viditeľná v závislosti od teploty. Pri otvorení nestojte blízko spotrebiča. Dvierka spotrebiča opatrne otvorte. Deti udržiavajte v bezpečnej vzdialenosti.

### Teplotná sonda

Pri niektorých jedlách môžete použiť aj teplotnú sondu. Akonáhle ste vsunuli teplotnú sondu do spotrebiča, máte k dispozícii len jedlá, ktoré sú vhodné pre použitie teplotnej sondy. Teplotu v strede potraviny a teplotu varného priestoru môžete zmeniť. → "Teplotná sonda" na strane 25

## Výber jedla

Jedlá sú zostavené podľa jednotnej štruktúry:

- Kategória
- Jedlo
- Jedlo

V nasledujúcej tabuľke sú uvedené kategórie s príslušnými jedlami. Za každým jedlom nájdete jednu lebo viac možností.

Kategória	Jedlá
Koláče, chlieb, pizza	Koláče
	Drobné pečivo
	Suché pečivo
	Chlieb
	Žemle
	Pikantné koláče, pizza, quiche
Nákypy, suflé	Nákyp, pikantný, čerstvý, varené prísady
	Lasagne, čerstvé
	Gratinované zemiaky, surové prísady, výška 4 cm
	Nákyp, sladký, čerstvý
Suflé v porciových formách	
Zmrazené výrobky	Pizza
	Nákypy
	Zemiakové výrobky
	Hydina, ryby
	Zelenina
Hydina	Kurča
	Kačka, hus
	Morka
Mäso	Bravčové mäso
	Hovädzie mäso
	Tefacie mäso
	Jahňacie mäso
	Divina
	Mäsové jedlá
Ryba	Ryby, celé
	Rybie filé
	Rybie kotlety
	Jedlá z rýb
	Morské plody
Prílohy, zelenina	Zemiaky
	Ryža
	Obilniny
	Strukoviny
	Rezance, knedle
Vajcia	

Kategória	Jedlá
Dezerty, kompót	Karamelový krém
	Kysnutá knedľa
	Jogurt v pohároch
	Mliečna ryža
	Ovocný kompót
Zaváranie, odšťavovanie, dezinfikovanie	Zaváranie
	Odšťavovanie
	Dezinfikovanie dojčenských fľaštičiek
Zohrievanie, dopekánie	Menu
	Pečivo
	Prílohy
Rozmrazovanie jedál	Ovocie, zelenina

## Senzor pečenia

Váš spotrebič je vybavený senzorom pečenia. Tento sa automaticky aktivuje, hneď ako zvolíte pečivo z nasledujúcich kategórií zoznamu výberu. Keď je senzor pečenia aktivovaný, zobrazí sa na displeji symbol .

Kategória	Jedlá	Jedlá
Koláče, chlieb, pizza	Koláč	Koláč vo forme
		Koláče na plechu
		Slaný koláč/koláč tarta
	Drobné pečivo	Pečivo z lístkového cesta
		Mufiny
		Pečivo z kysnutého cesta
Pikantné koláče, pizza a quiche	Pikantné koláče, quiche	
	Pizza	
Mrazené výrobky	Zemiakové výrobky	Zemiakové výrobky

Spotrebič tu prevezme kontrolu. Spotrebič potom plnoautomaticky reguluje proces pečenia, nie sú potrebné ďalšie nastavenia. Keď je pečivo hotové, spotrebič sa samočinne vypne. Zaznie zvukový signál. Čas trvania približne zodpovedá receptu vášho pečiva a nezobrazí sa. Prevádzka so senzorom pečenia sa môže spustiť len vo vychladnutej rúre.

Všetky ostatné kategórie sa senzorom pečenia nemonitorujú. Tu sa ponúka vyskúšané nastavenie s možnosťami prispôsobenia.

Vhodné sú tmavé formy na pečenie z kovu. Nepoužívajte formy na pečenie zo silikónu alebo príslušenstvo s obsahom silikónu. Senzor pečenia sa poškodí.

Hneď ako sa na displeji zobrazuje „Neotvárať dvierka“, senzor pečenia je aktívny. Neotvárajte dvierka spotrebiča, v opačnom prípade sa zrušia nastavenia. Spotrebič ponúkne dopekánie. Spotrebič hreje ďalej a môžete prispôbiť navrhovaný čas. Pribeh musíte sami sledovať.

## Nastavenie jedla

Budete sprevádzaný kompletne celým procesom nastavenia vášho zvoleného jedla. Vždy ťuknite na pole „Ďalej“.

1. Stlačte tlačidlo menu.  
Menu druhov prevádzky sa otvorí.
2. Vyberte druh prevádzky „Jedlá“.  
Na displeji sa zobrazí prvá kategória.
3. Otočným voličom vyberte požadovanú kategóriu.
4. Ťuknite na pole „Ďalej“.
5. Otočným voličom vyberte jedlo.
6. Ťuknite na pole „Ďalej“.
7. Otočným voličom vyberte jedlo.
8. Ťuknite na pole „Ďalej“.
9. Otočným voličom nastavte hmotnosť.

**Upozornenie:** Keď ťuknete na „Tip“, získate informácie o výške zasunutia, riade atď.

10. Spustíte tlačidlom štart/stop.

Keď ste nastavenia skončili, spustíte spotrebič tlačidlom štart/stop.

Pri nastavení s parou sa spotrebič spustí až po rozohrievaní.

## Nastavenie je ukončené

Zaznie signál. V riadku zobrazenia stavu sa objaví „Skončené“. Rúra na pečenie prestane hriať. Signál môžete predčasne vymazať tlačidlom ☹.

Keď nie ste s výsledkom pečenia spokojný, môžete čas pečenia ešte raz predĺžiť. Stlačte pole „Dopieť“. Navrhne sa čas pečenia, ktorý sa však môže zmeniť.

Keď ste s výsledkom pečenia spokojný, stlačte „Skončiť“. Na displeji sa objaví „Dobrá chuť“.

## Zrušiť nastavenie

Stlačte tlačidlo on/off. Všetky nastavenia sú vymazané. Môžete znova vykonať nastavenie.

## Posunutie času skončenia

Pri niektorých jedlách môžete posunúť čas skončenia. To, ako sa posunie čas skončenia, si pozrite pri časových funkciách. → *„Časové funkcie“ na strane 22*

Keď ste nastavili čas skončenia, displej prejde do čakacej polohy. V riadku zobrazenia stavu je zobrazený čas, kedy sa prevádzka skončí. Nastavenia sa nedajú zmeniť. Myslite na to, prosím, že ľahko kaziace sa potraviny nesmú zostať príliš dlho vo varnom priestore.

## Testované pre vás v našom kuchynskom štúdiu

Nájdete tu výber rôznych jedál a optimálne nastavenia na ich prípravu. Ukážeme vám, aký druh ohrevu a teplota sa najlepšie hodia na prípravu vašich jedál. Získate údaje o vhodnom príslušenstve a výške zasunutia. Dostanete tipy na použitie riadu a prípravu.

**Upozornenie:** Pri príprave potravín môže vznikáť veľké množstvo vodnej pary vo varnom priestore. Váš spotrebič je energeticky účinný a počas prevádzky uniká von len málo tepla. Na základe vysokých teplotných rozdielov medzi vnútrom spotrebiča a vonkajšími časťami spotrebiča sa môže na dverkách, ovládacom paneli alebo susedných čelách kuchynskej linky vytvárať vodný kondenzát. Je to normálny, fyzikálne podmienený jav. Predhrievaním alebo opatrným otvorením dveriek sa môže kondenzát eliminovať.

Pri varení v pare alebo použití s pridaním pary je potrebné, aby vo varnom priestore vznikalo veľa pary. Po varení, keď je varný priestor vychladnutý, utrite ho.

## Nepoužívajte silikónové formy

Pre optimálny výsledok pečenia odporúčame tmavé formy na pečenie z kovu.

### Pozor!

Nepoužívajte formy na pečenie zo silikónu alebo fólie na pečenie, pokrievky alebo príslušenstvo s obsahom silikónu. Senzor pečenia sa môže poškodiť. Aj keď sa senzor pečenia nepoužije, môže sa poškodiť.

Výnimky:

- Papier na pečenie so silikónovou vrstvou sa môže použiť.
- Keď je senzor pečenia súčasťou dodávky, môže sa použiť.

## Koláče a drobné pečivo

Váš spotrebič vám ponúka množstvo druhov ohrevu na prípravu koláčov a drobného pečiva. V tabuľkách nastavení nájdete optimálne nastavenia pre množstvo jedál.

Dodržiavajte upozornenia uvedené v odseku na kysnutie cesta.

Používajte len originálne príslušenstvo k vášmu spotrebiču. Optimálne je prispôbené varnému priestoru a druhom prevádzky.

## Pečenie s pridaním pary

Určité pečivo (napr. kysnuté pečivo) získa pri pridaní pary chrumkavú kôrku a lesklejší povrch. Pečivo menej vyschne.

Pečenie s pridaním pary je možné len na jednej úrovni.

Niektoré jedlá sa vydaria najlepšie, keď sa pečú vo viacerých krokoch. Tieto sú uvedené v tabuľke.

## Výšky zasunutia

Používajte uvedené výšky zasunutia.

### Pečenie na jednej úrovni

Na pečenie na jednej úrovni použijete nasledujúce výšky zasunutia:

- Vysoká pečivo: výška 2
- Ploché pečivo: výška 3

Ak použijete ako druh ohrevu 4D horúci vzduch, môžete zvoliť výšku 1, 2, 3 a 4.

### Pečenie na viacerých úrovniach

Použijete 4D horúci vzduch. Pečivo na plechoch alebo vo formách zasunuté súčasne do spotrebiča nemusí byť hotové súčasne.

Pečenie na dvoch úrovniach:

- Univerzálny pekáč: výška 3  
Plech na pečenie: výška 1
- Formy na rošte  
Prvý rošt: výška 3  
Druhý rošt: výška 1

Pečenie na troch úrovniach:

- Plech na pečenie: výška 5  
Univerzálny pekáč: výška 3  
Plech na pečenie: výška 1

Pečenie na štyroch úrovniach:

- 4 rošty s papierom na pečenie  
Prvý rošt: výška 5  
Druhý rošt: výška 3  
Tretí rošt: výška 2  
Štvrtý rošt: výška 1

Súčasným pečením jedál môžete ušetriť až 45 percent energie. Položte formy do varného priestoru vedľa seba alebo uhlopriečne nad seba.

## Príslušenstvo

Dávajte pozor, aby ste vždy použili vhodné príslušenstvo a správne ho zasunuli.

### Rošt

Rošt zasunúť otvorenou stranou k dvierkam spotrebiča a zakrivením nadol. Riad a formy položte vždy na rošt.

### Univerzálny pekáč alebo plech na pečenie

Univerzálny pekáč alebo plech na pečenie opatrne zasúvajte do rúry skosenou stranou k dvierkam spotrebiča až na doraz.

Pri pečení koláčov so šľavnatým obložením použijete univerzálny plech, aby sa vytečenou šľavou neznečistil varný priestor.

## Formy na pečenie

Najvhodnejšie sú tmavé formy z kovu.

Biele formy, keramické formy a formy zo skla predlžujú čas pečenia a pečivo nezchodne rovnomerne. Keď pečiete s takýmito formami a chcete použiť horný/dolný ohrev, zasunúť formu do výšky 1.

Formy na pečenie s pridaním pary musia byť odolné voči vysokým teplotám a pare.

### Papier na pečenie

Papier na pečenie používajte len vtedy, keď je vhodný pre zvolenú teplotu. Papier na pečenie vždy vhodne pristrihnite.

## Odporúčané hodnoty nastavenia

V tabuľke nájdete optimálny druh ohrevu pre rôzne pečivo. Teplota a čas pečenia závisia od množstva a vlastností cesta. Preto sú uvedené rozsahy hodnôt nastavenia. Skúste začať najprv s nižšími hodnotami. Nižšia teplota zaisťuje rovnomernejšie zchodenutie. V prípade potreby nabadúce nastavte vyššiu hodnotu.

**Upozornenie:** Časy pečenia nemožno skrátiť nastavením vyššej teploty. Koláče a drobné pečivo by boli upečené len zvonku, ale neboli by prepečené vnútri.



Hodnoty nastavenia platia vždy pre vloženie jedla do studeného varného priestoru. Ušetríte až 20 percent energie. Pri použití predhrievania sa skrátia uvedené časy pečenia o niekoľko minút.

Pre vybrané jedlá je potrebné predhrievanie a je uvedené v tabuľke. Jedlo a príslušenstvo vložte do varného priestoru až po predhrievaní.

Keď chcete piecť podľa vlastného receptu, orientujte sa podľa podobného pečiva v tabuľke. Ďalšie informácie nájdete v tipoch na pečenie za tabuľkou nastavení.

Pred použitím vyberte z varného priestoru príslušenstvo, ktoré nepotrebujete. Docielite tak optimálny výsledok varenia/pečenia a ušetríte až 20 percent energie.

Použitie druhov ohrevu:

-  4D horúci vzduch
-  Horný/dolný ohrev
-  Stupeň pre pizzu

Stupne intenzity pary sú uvedené v tabuľke ako čísla:

- 1 = nízky stupeň
- 2 = stredný stupeň
- 3 = vysoký stupeň

Jedlo	Príslušenstvo/riad	Zásuvná výška	Druh ohrevu	Teplota v °C	Intenzita pary	Čas trvania v min.
<b>Koláče vo forme</b>						
Jednoduchý trený koláč	Vencová/obdĺžniková forma	2		150-170	-	50-70
Jednoduchý trený koláč	Vencová/obdĺžniková forma	2		150-160	1	50-70
Trený koláč, jednoduchý, 2 úrovne	Vencová/obdĺžniková forma	3+1		140-160	-	60-80
Trený koláč, jemný	Vencová/obdĺžniková forma	2		150-170	-	60-80
* Predhrejte						
** 5 min. nechajte predhriať, nepoužívajte funkciu rýchleho rozohrievania						

Jedlo	Príslušenstvo/riad	Zásuvná výška	Druh ohrevu	Teplota v °C	Intenzita pary	Čas trvania v min.
Ovocný koláč z treného cesta, jemný	Forma na bábovku/forma s vyberacím dnom	2	☐	160-180	-	40-60
Tortový korpus z treného cesta	Forma na tortový korpus	3	☐	160-180	-	20-30
Tortový korpus z treného cesta	Forma na tortový korpus	2	☉	150-160	1	25-35
Ovocná alebo tvarohová torta s korpusom z jemného cesta	Forma s vyberacím dnom Ø 26 cm	2	☐	160-180	-	70-90
Švajčiarsky koláč	Plech na pizzu	3	☐	210-230	-	30-40
Koláč tarta	Forma na koláč, nízka, čierny plech	1	☐	220-240	-	25-35
Koláč tarta	Forma na koláč, nízka, čierny plech	3	☉	200-220	1	30-40
Kysnutá bábovka	Forma na bábovku	2	☐	150-170	-	50-70
Kysnutá bábovka	Forma na bábovku	2	☉	150-160	1	60-70
Kysnutý koláč	Forma s vyberacím dnom Ø 28 cm	2	☐	160-170	-	20-30
Kysnutý koláč	Forma s vyberacím dnom Ø 28 cm	2	☉	150-160	2	25-35
Korpus z piškótového cesta, 2 vajcia	Forma na tortový korpus	3	☐	150-170*	-	20-30
Korpus z piškótového cesta, 2 vajcia	Forma na tortový korpus	2	☉	150-160	1	20-35
Piškótová torta, 3 vajcia	Forma s vyberacím dnom Ø 26 cm	2	☉	160-170*	-	25-35
Piškótová torta, 3 vajcia	Forma s vyberacím dnom Ø 26 cm	2	☉	150-160	1	10
					-	20-30
Piškótová torta, 6 vajec	Forma s vyberacím dnom Ø 28 cm	2	☉	150-170*	-	30-50
Piškótová torta, 6 vajec	Forma s vyberacím dnom Ø 28 cm	2	☉	150-160	1	10
					-	25-35
<b>Koláč na plechu</b>						
Trený koláč s obložením	Plech na pečenie	3	☐	160-180	-	20-40
Trený koláč s obložením	Plech na pečenie	3	☉	160-170	1	30-40
Trený koláč, 2 úrovne	Univerzálny pekáč + plech na pečenie	3+1	☉	140-160	-	30-50
Koláč z jemného cesta so suchým obložením	Plech na pečenie	3	☐	170-190	-	20-30
Koláč z jemného cesta so suchým obložením, 2 úrovne	Univerzálny pekáč + plech na pečenie	3+1	☉	160-170	-	35-45
Koláč z jemného cesta so šťavnatým obložením	Univerzálny pekáč	3	☐	160-180	-	55-65
Švajčiarsky koláč	Univerzálny pekáč	3	☐	200-210	-	50-60
Kysnutý koláč so suchým obložením	Univerzálny pekáč	3	☐	160-180*	-	10-15
Kysnutý koláč so suchým obložením	Plech na pečenie	3	☉	150-160	1	20-30
Kysnutý koláč so suchým obložením, 2 úrovne	Univerzálny pekáč + plech na pečenie	3+1	☉	150-170	-	20-30
Kysnutý koláč so šťavnatým obložením	Univerzálny pekáč	3	☐	180-200	-	30-40
Kysnutý koláč so šťavnatým obložením, 2 úrovne	Univerzálny pekáč + plech na pečenie	3+1	☉	150-170	-	45-60
Vianočka, kysnutá pletenka	Plech na pečenie	2	☐	160-170	-	25-35
Vianočka, kysnutá pletenka	Plech na pečenie	2	☉	150-160	2	25-35
Piškótová roláda	Plech na pečenie	3	☉	180-200*	-	8-15
Piškótová roláda	Plech na pečenie	3	☉	180-200*	1	10-15
Štola z 500 g múky	Plech na pečenie	2	☐	150-170	-	45-60
Štola z 500 g múky	Univerzálny pekáč	3	☉	140-150	2	80-90
Štrúdľa, sladká	Univerzálny pekáč	2	☉	170-180	-	50-60

\* Predhrejte

\*\* 5 min. nechajte predhriať, nepoužívajte funkciu rýchleho rozohrievania



Jedlo	Príslušenstvo/riad	Zásuvná výška	Druh ohrevu	Teplota v °C	Intenzita pary	Čas trvania v min.
Štrúdľa, sladká	Univerzálny pekáč	3	☉	180-190	2	50-60
Štrúdľa, zmrazená	Univerzálny pekáč	3	☉	200-220	-	35-45
Štrúdľa, zmrazená	Univerzálny pekáč	3	☉	180-200	1	35-45
<b>Drobné pečivo</b>						
Koláčiky (small cakes)	Plech na pečenie	3	☐	160**	-	25-35
Koláčiky (small cakes)	Plech na pečenie	3	☉	150**	-	25-35
Koláčiky (small cakes), 2 úrovne	Univerzálny pekáč + plech na pečenie	3+1	☉	150**	-	25-35
Koláčiky (small cakes), 3 úrovne	Plech na pečenie + univerzálny pekáč	5+3+1	☉	140**	-	35-45
Mufiny	Plech na muffiny	3	☐	170-190	-	15-20
Mufiny	Plech na muffiny	3	☉	150-160	1	25-35
Mufiny, 2 úrovne	Plech na muffiny	3+1	☉	160-180*	-	15-30
Drobné kysnuté pečivo	Plech na pečenie	3	☐	160-180	-	25-35
Drobné kysnuté pečivo	Plech na pečenie	3	☉	150-170	-	25-35
Drobné kysnuté pečivo	Plech na pečenie	3	☉	160-180	2	25-35
Drobné kysnuté pečivo, 2 úrovne	Univerzálny pekáč + plech na pečenie	3+1	☉	150-170	-	25-40
Pečivo z lístkového cesta	Plech na pečenie	3	☉	170-190*	-	20-35
Pečivo z lístkového cesta	Plech na pečenie	3	☉	200-220*	1	15-25
Pečivo z lístkového cesta, 2 úrovne	Univerzálny pekáč + plech na pečenie	3+1	☉	170-190*	-	20-45
Pečivo z lístkového cesta, 3 úrovne	Plech na pečenie + univerzálny pekáč	5+3+1	☉	170-190*	-	20-45
Pečivo z lístkového cesta, ploché, 4 úrovne	4 rošty	5+3+2+1	☉	180-200*	-	20-35
Pečivo z odpaľovaného cesta	Plech na pečenie	3	☐	200-220	-	30-40
Pečivo z odpaľovaného cesta	Plech na pečenie	3	☉	200-220*	1	25-35
Pečivo z odpaľovaného cesta, 2 úrovne	Univerzálny pekáč + plech na pečenie	3+1	☉	190-210	-	35-45
Pľundrové pečivo	Plech na pečenie	3	☉	160-180	-	20-30
Pľundrové pečivo	Plech na pečenie	3	☉	160-180	1	25-35
<b>Suché pečivo</b>						
Striekané pečivo	Plech na pečenie	3	☐	140-150**	-	25-40
Striekané pečivo	Plech na pečenie	3	☉	140-150**	-	25-40
Striekané pečivo, 2 úrovne	Univerzálny pekáč + plech na pečenie	3+1	☉	140-150**	-	30-40
Striekané pečivo, 3 úrovne	Plech na pečenie + univerzálny pekáč	5+3+1	☉	130-140**	-	35-55
Suché pečivo	Plech na pečenie	3	☉	140-160	-	15-30
Suché pečivo, 2 úrovne	Univerzálny pekáč + plech na pečenie	3+1	☉	140-160	-	15-30
Suché pečivo, 3 úrovne	Plech na pečenie + univerzálny pekáč	5+3+1	☉	140-160	-	15-30
Penové zákusky	Plech na pečenie	3	☉	90-100*	-	100-130
Penové zákusky, 2 úrovne	Univerzálny pekáč + plech na pečenie	3+1	☉	90-100*	-	100-150
Makrónky	Plech na pečenie	3	☉	90-110	-	20-40
Makrónky, 2 úrovne	Univerzálny pekáč + plech na pečenie	3+1	☉	90-110	-	25-45
* Predhrejte						
** 5 min. nechajte predhriať, nepoužívajte funkciu rýchleho rozohrievania						

## Tipy pre pečenie

Chcete zistiť, či je koláč prepečený.	Pichnite drevenou špajľou do koláča v mieste, kde je najvyšší. Ak sa cesto neprilepí na špajli, koláč je hotový.
Koláč je spľasnutý.	Nabudúce použite menej tekutiny. Alebo nastavte o 10 °C nižšiu teplotu a predĺžte čas pečenia. Dodržiavajte uvedené suroviny a pokyny uvedené v recepte.
Koláč je v strede vysoký a na okraji nižší.	Vymastite len vyberacie dno formy. Po pečení koláč opatrne uvoľnite nožom.

Ovocná štava preteká.	Nabudúce použite hlbší univerzálny plech.
Drobné pečivo sa pri pečení po stranách zlepuje.	Jednotlivé kúsky pečiva by od seba mali byť vzdialené cca 2 cm. Bude tak dostatok miesta, aby pečivo mohlo pekne vykysnúť a zo všetkých strán zhnednúť.
Koláč je príliš suchý.	Alebo nastavte o 10 °C vyššiu teplotu a skráťte čas pečenia.
Koláč je príliš svetlý.	Ak je výška zasunutia a príslušenstvo správne, potom príp. zvýšte teplotu alebo predĺžte čas pečenia.
Koláč je navrchu príliš svetlý a zdola príliš tmavý.	Nabudúce vložte koláč na vyššiu úroveň.
Koláč je navrchu príliš tmavý a zdola príliš svetlý.	Nabudúce vložte koláč na nižšiu úroveň. Zvoľte nižšiu teplotu a predĺžte čas pečenia.
Koláč vo forme alebo pozdĺžnej forme je vzadu príliš tmavý.	Formu na pečenie nedávajte priamo k zadnej stane, ale do stredu na príslušenstvo.
Koláč je príliš tmavý.	Nabudúce zvoľte nižšiu teplotu a príp. predĺžte čas pečenia.
Pečivo hneď nerovnomerne.	Zvoľte trochu nižšiu teplotu. Aj prečnievajúci papier na pečenie môže mať vplyv na cirkuláciu vzduchu. Papier na pečenie vždy vhodne pristrihnite. Dbajte na to, aby forma na pečenia nestála priamo pred otvormi zadnej steny varného priestoru. Pri pečení drobného pečiva by sa mala podľa možnosti použiť rovnaká veľkosť a hrúbka.
Piekli ste na viacerých úrovniach. Pečivo na hornom plechu na pečenie je tmavšie ako na dolnom.	Na pečenie na viacerých úrovniach použite vždy 4D horúci vzduch. Pečivo na plechoch alebo vo formách zasunuté súčasne do rúry nemusí byť hotové v rovnakom čase.
Koláč vyzerá dobre, ale nie je prepečené vnútri.	Pečte pri nižšej teplote a dlhšie a pridajte menej tekutiny. Ak pečiete koláč so šťavnatým obložením, predpečte najprv korpus. Posypte ho mandľami alebo strúhankou a na to nakladte obloženie.
Koláč sa po potrasení neuvolní.	Po upečení nechajte koláč ešte na 5 až 10 minút vychladnúť. Ak by sa ešte stále nedal uvoľniť, okraj uvoľnite ešte raz opatrne nožom. Koláč znova potraďte a formu zakryte mokrou, studenou utierkou. Nabudúce formu vymastíte a vysypte strúhankou.

## Chlieb a pečivo

Váš spotrebič vám ponúka množstvo druhov ohrevu na pečenie chleba a pečiva. V tabuľkách nastavení nájdete optimálne nastavenia pre množstvo jedál.

Dodržiavajte upozornenia uvedené v odseku na kysnutie cesta.

Používajte len originálne príslušenstvo k vášmu spotrebiču. Optimálne je prispôsobené varnému priestoru a druhom prevádzky.

### Pečenie s pridaním pary

Chlieb a žemle budú mať po pečení s pridaním pary chrumkavú kôrku a lesklejší povrch. Pečivo sa menej vysuší.

Pečenie s pridaním pary je možné len na jednej úrovni.

### Výšky zasunutia

Používajte uvedené výšky zasunutia.

### Pečenie na jednej úrovni

Na pečenie na jednej úrovni použite nasledujúce výšky zasunutia:

- Vysoká pečivo: výška 2
- Ploché pečivo: výška 3

Ak použijete ako druh ohrevu 4D horúci vzduch, môžete zvoliť výšku 1, 2, 3 a 4.

### Pečenie na dvoch úrovniach

Použite 4D horúci vzduch. Pečivo na plechoch alebo vo formách zasunuté súčasne do spotrebiča nemusí byť hotové súčasne.

- Univerzálny plech: výška 3  
Plech na pečenie: výška 1
- Formy na rošte  
prvý rošt: výška 3  
druhý rošt: výška 1

Súčasným pečením jedál môžete ušetriť až 45 percent energie. Položte formy do varného priestoru vedľa seba alebo uhlopriečne nad seba.

### Príslušenstvo

Dávajte pozor, aby ste vždy použili vhodné príslušenstvo a správne ho zasunuli.

### Rošt

Rošt zasunúť otvorenou stranou k dvierkam spotrebiča a zakrivením nadol. Riad a formy položte vždy na rošt.

### Univerzálny pekáč alebo plech na pečenie

Univerzálny pekáč alebo plech na pečenie opatrne zasúvajte do rúry skosenou stranou k dvierkam spotrebiča až na doraz.

### Formy na pečenie

Najvhodnejšie sú tmavé formy z kovu.

Biele formy, keramické formy a formy zo skla predlžujú čas pečenia a pečivo nezchneďne rovnomerne. Keď pečiete s takýmito formami a chcete použiť horný/dolný ohrev, zasuňte formu do výšky 1.

Formy na pečenie s pridaním pary musia byť odolné voči vysokým teplotám a pare.

**Papier na pečenie**

Papier na pečenie používajte len vtedy, keď je vhodný pre zvolenú teplotu. Papier na pečenie vždy vhodne pristrihnite.

**Mrazené výrobky**

Nepoužívajte mrazené výrobku s veľkou námrazou. Z jedla odstráňte ľad.

Zmrazené výrobky sú čiastočne nerovnomerne predpečené. Nerovnomerné zhnednutie zostane aj po upečení.

**Odporúčané hodnoty nastavenia**

V tabuľke nájdete optimálny druh ohrevu pre rôzne chleby a pečivo. Teplota a čas pečenia závisia od množstva a vlastností cesta. Preto sú uvedené rozsahy hodnôt nastavenia. Skúste začať najprv s nižšími hodnotami. Nižšia teplota zaisťuje rovnomernejšie zhnednutie. V prípade potreby nabadúce nastavte vyššiu hodnotu.

**Upozornenie:** Časy pečenia nemožno skrátiť nastavením vyššej teploty. Chlieb a pečivo by boli upečené len zvonku, ale neboli by prepečené vnútri.

Hodnoty nastavenia platia vždy pre vloženie jedla do studeného varného priestoru. Ušetríte až 20 percent energie. Pri použití predhrievania sa skráti uvedené časy pečenia o niekoľko minút.

Pre vybrané jedlá je potrebné predhrievanie a je uvedené v tabuľke. Jedlo a príslušenstvo vložte do varného priestoru až po predhrievaní. Niektoré jedlá sa vydaria najlepšie, keď sa pečú vo viacerých krokoch. Tieto sú uvedené v tabuľke.

Hodnoty nastavenia pre chlebové cesto platia pre cesto na plechu na pečenie, ako aj cesto v podlhovastej forme.





Keď chcete piecť podľa vlastného receptu, orientujte sa podľa podobného pečiva v tabuľke.

Pred použitím vyberte z varného priestoru príslušenstvo, ktoré nepotrebujete. Docielite tak optimálny výsledok varenia/pečenia a ušetríte až 20 percent energie.

**Pozor!**













Do horúceho varného priestoru nikdy nenalejte vodu alebo nepostavte na dno varného priestoru riad s vodou. Zmenou teploty sa môže poškodiť smalt.

Použitie druhov ohrevu:

-  4D horúci vzduch
-  Horný/dolný ohrev
-  Grilovanie s cirkuláciou vzduchu
-  Gril, veľká plocha
-  coolStart-Funkcia

Stupne intenzity pary sú uvedené v tabuľke ako čísla:

- 1 = nízky stupeň
- 2 = stredný stupeň
- 3 = vysoký stupeň

Jedlo	Príslušenstvo	Zásuvná výška	Druh ohrevu	Teplota v °C/ stupeň grilovania	Intenzita pary	Čas trvania v min.
<b>Chlieb</b>						
Biely chlieb, 750 g	Univerzálny pekáč alebo pozdĺžna forma	2		210-220*	-	10-15
				180-190	-	25-35
Biely chlieb, 750 g	Univerzálny pekáč alebo pozdĺžna forma	2		210-220	3	10-15
				180-190	-	25-35
Pšenično-ražný chlieb, 1,5 kg	Univerzálny pekáč alebo pozdĺžna forma	2		210-220*	-	10-15
				180-190	-	40-50
Pšenično-ražný chlieb, 1,5 kg	Univerzálny pekáč alebo pozdĺžna forma	2		210-220	3	10-15
				180-190	-	45-55
Celozrnný chlieb, 1 kg	Univerzálny pekáč	2		210-220*	-	10-15
				180-190	-	40-50
Celozrnný chlieb, 1 kg	Univerzálny pekáč	2		210-220	3	10-15
				180-190	-	40-50
chlebová placka	Univerzálny pekáč	3		230-250	-	20-30
chlebová placka	Univerzálny pekáč	3		220-230	3	20-30
<b>Žemle</b>						
Žemle alebo bageta, predpečená**	Univerzálny pekáč	3		-	-	-
Žemle alebo bageta pripravené na zapečenie, predpečené	Plech na pečenie	3		200-220	2	10-20
Žemle, sladké, čerstvé	Plech na pečenie	3		170-190*	-	15-20
Žemle, sladké, čerstvé	Plech na pečenie	3		150-170	3	25-35

\* Predhrejte

\*\* Dodržiavajte údaje na obale

Jedlo	Príslušenstvo	Zásuvná výška	Druh ohrevu	Teplota v °C/ stupeň grilovania	Intenzita pary	Čas trvania v min.
Žemle, sladké, čerstvé, 2 úrovne	Univerzálny pekáč + plech na pečenie	3+1		150-170*	-	20-30
Žemle, čerstvé	Plech na pečenie	3		180-200	-	20-30
Žemle, čerstvé	Plech na pečenie	3		200-220	2	20-30
Bageta, predpečená, chladená**	Univerzálny pekáč	3		-	-	-
Bageta, predpečená, chladená	Plech na pečenie	3		200-220	1	10-20
Žemle, bagety, regenerovať	Rošt	2		150-160*	-	10-20
<b>Žemle, zmrazené</b>						
Žemle alebo bageta, predpečená**	Univerzálny pekáč	3		-	-	-
Žemle alebo bageta pripravené na zapečenie, predpečené	Plech na pečenie	3		180-200	1	15-25
Malé pečivo z kysnutého cesta, polotovary**	Univerzálny pekáč	3		-	-	-
Malé pečivo z kysnutého cesta, lúhované, polotovary	Plech na pečenie	3		210-230	1	18-25
Croissanty, polotovary	Univerzálny pekáč	3		170-190	-	30-35
Croissanty, polotovary	Plech na pečenie	3		180-200	1	20-25
Žemle, bagety, regenerovať	Rošt	2		160-170	-	10-20
<b>Toasty</b>						
Zapečené toasty, 4 kusy	Rošt	3		190-210	-	10-15
Zapečené toasty, 12 kusov	Rošt	3		230-250	-	10-15
Opečené toasty (nepredhrievať)	Rošt	5		3	-	4-6
* Predhrejte						
** Dodržiavajte údaje na obale						

## Pizza, quiche a pikantné koláče

Váš spotrebič vám ponúka množstvo druhov ohrevu na prípravu pizzy, quiche a pikantných koláčov. V tabuľkách nastavení nájdete optimálne nastavenia pre množstvo jedál.

Dodržiavajte upozornenia uvedené v odseku na kysnutie cesta.

Používajte len originálne príslušenstvo k vášmu spotrebiču. Optimálne je prispôsobené varnému priestoru a druhom prevádzky.

### Pečenie s pridaním pary

Určité pečivo (napr. kysnuté pečivo) získa pri pridaní pary chrumkavú kôrku a lesklejší povrch. Pečivo menej vyschne.

Pečenie s pridaním pary je možné len na jednej úrovni.

### Výšky zasunutia

Používajte uvedené výšky zasunutia.

#### Pečenie na jednej úrovni

Na pečenie na jednej úrovni použite nasledujúce výšky zasunutia:

- Vysoká pečivo: výška 2
- Ploché pečivo: výška 3

Ak použijete ako druh ohrevu 4D horúci vzduch, môžete zvoliť výšku 1, 2, 3 a 4.

### Pečenie na viacerých úrovniach

Použite 4D horúci vzduch. Pečivo na plechoch alebo vo formách zasunuté súčasne do spotrebiča nemusí byť hotové súčasne.

Pečenie na dvoch úrovniach:

- Univerzálny pekáč: výška 3  
Plech na pečenie: výška 1
- Formy na rošte  
Prvý rošt: výška 3  
Druhý rošt: výška 1

Pečenie na štyroch úrovniach:

- 4 rošty s papierom na pečenie  
Prvý rošt: výška 5  
Druhý rošt: výška 3  
Tretí rošt: výška 2  
Štvrtý rošt: výška 1

Súčasným pečením jedál môžete ušetriť až 45 percent energie. Položte formy do varného priestoru vedľa seba alebo uhlopriečne nad seba.

### Príslušenstvo

Dávajte pozor, aby ste vždy použili vhodné príslušenstvo a správne ho zasunuli.

#### Rošt

Rošt zasunúť otvorenou stranou k dvierkam spotrebiča a zakrivením nadol. Riad a formy položte vždy na rošt.

**Univerzálny pekáč alebo plech na pečenie**

Univerzálny pekáč alebo plech na pečenie opatrne zasúvajte do rúry skosenou stranou k dvierkam spotrebiča až na doraz.

Na pečenie pizzy s bohatým obložením používajte univerzálny plech.

**Formy na pečenie**

Najvhodnejšie sú tmavé formy z kovu.

Biele formy, keramické formy a formy zo skla predlžujú čas pečenia a pečivo nezehadne rovnomerne. Keď pečiete s takýmito formami a chcete použiť horný/dolný ohrev, zasuňte formu do výšky 1.

Formy na pečenie s pridaním pary musia byť odolné voči vysokým teplotám a pare.

**Papier na pečenie**

Papier na pečenie používajte len vtedy, keď je vhodný pre zvolenú teplotu. Papier na pečenie vždy vhodne pristrihnite.

**Mrazené výrobky**

Nepoužívajte mrazené výrobku s veľkou námrazou. Z jedla odstráňte ľad.

Zmrazené výrobky sú čiastočne nerovnomerne predpečené. Nerovnomerné zhnedenie zostane aj po upečení.

**Odporúčané hodnoty nastavenia**

V tabuľke nájdete optimálny druh ohrevu pre rôzne jedlá. Teplota a čas pečenia závisia od množstva a vlastností cesta. Preto sú uvedené rozsahy hodnôt

nastavenia. Skúste začať najprv s nižšími hodnotami. Nižšia teplota zaistí rovnomernejšie zhnedenie. V prípade potreby nabadúce nastavte vyššiu hodnotu.

**Upozornenie:** Časy pečenia nemožno skrátiť nastavením vyššej teploty. Jedlo by bolo upečené len zvonku, ale nebolo by prepečené vnútri.





Hodnoty nastavenia platia vždy pre vloženie jedla do studeného varného priestoru. Ušetríte až 20 percent energie. Pri použití predhrievania sa skrátia uvedené časy pečenia o niekoľko minút.

Pre vybrané jedlá je potrebné predhrievanie a je uvedené v tabuľke. Jedlo a príslušenstvo vložte do varného priestoru až po predhrievaní.

Keď chcete piecť podľa vlastného receptu, orientujte sa podľa podobného pečiva v tabuľke.

















Pred použitím vyberte z varného priestoru príslušenstvo, ktoré nepotrebujete. Docielite tak optimálny výsledok varenia/pečenia a ušetríte až 20 percent energie.

Použitý druh ohrevu:

-  4D horúci vzduch
-  Horný/dolný ohrev
-  Stupeň pre pizzu
-  Intenzívny ohrev
-  coolStart-Funkcia

Stupne intenzity pary sú uvedené v tabuľke ako čísla:

- 1 = nízky stupeň
- 2 = stredný stupeň
- 3 = vysoký stupeň

Jedlo	Príslušenstvo	Výška zasunutia	Druh ohrevu	Teplota v °C	Intenzita pary	Čas trvania v min.
<b>Pizza</b>						
Pizza, čerstvá	Plech na pečenie	3		200-220	-	25-35
Pizza, čerstvá, 2 úrovne	Univerzálny pekáč + plech na pečenie	3+1		180-200	-	35-45
Pizza, čerstvá, tenký korpus	Plech na pizzu	2		220-230	-	20-30
Pizza, chladená**	Rošt	3		-	-	-
<b>Pizza, mrazená</b>						
Pizza, tenký korpus, 1 kus**	Rošt	3		-	-	-
Pizza, tenký korpus, 2 kusy	Univerzálny pekáč + rošt	3+1		190-210	-	20-25
Pizza, hrubý korpus, 1 kus**	Rošt	3		-	-	-
Pizza, hrubý korpus, 2 kusy	Univerzálny pekáč + rošt	3+1		190-210	-	20-30
Pizzová bageta**	Rošt	3		-	-	-
Mini pizze**	Univerzálny pekáč	3		-	-	-
Mini pizze, Ø 7 cm, 4 úrovne	4 rošty	5+3+2+1		180-200*	-	20-30
<b>Pikantné koláče a quiche</b>						
Pikantné koláče vo forme	Forma s vyberacím dnom Ø 28 cm	2		180-200	-	60-70
Pikantné koláče vo forme	Forma s vyberacím dnom Ø 28 cm	2		170-190	1	60-70
Koláč quiche	Forma na koláč, nízka, čierny plech	1		190-210	-	40-50
Alsaský koláč	Univerzálny pekáč	3		240-250*	-	10-18
Alsaský koláč	Univerzálny pekáč	2		200-220*	2	15-25

\* Predhriať

\*\* Dodržiavajte údaje na obale

Jedlo	Príslušenstvo	Výška zasunutia	Druh ohrevu	Teplota v °C	Intenzita pary	Čas trvania v min.
Pirohy	Nákypová forma	2		190-200	-	30-45
Empanada (plnené taštičky)	Univerzálny pekáč	3		180-190	-	30-45
Empanada (plnené taštičky)	Univerzálny pekáč	2		170-190	2	30-40
Burek	Univerzálny pekáč	3		200-210	-	30-40
* Predhriať						
** Dodržiavajte údaje na obale						

## Nákyp a suflé

Váš spotrebič vám ponúka množstvo druhov ohrevu na prípravu nákypov a suflé. V tabuľkách nastavení nájdete optimálne nastavenia pre množstvo jedál.

Používajte len originálne príslušenstvo k vášmu spotrebiču. Optimálne je prispôsobené varnému priestoru a druhom prevádzky.

### Výšky zasunutia

Používajte uvedené výšky zasunutia.

Na jednej úrovni môžete piecť vo formách alebo s univerzálnym pekáčom.

- Formy na rošte: výška 2
- Univerzálny pekáč: výška 2

Na suflé použite funkciu pary. Nebudete potrebovať vodný kúpeľ. Formičky položte na dierovanú nádobu na parenie, veľkosť XL, alebo na rošt.

Potraviny, ktoré sa normálne pripravujú vo vodnom kúpeli, zakryte fóliou.

Súčasným pečením jedál môžete ušetriť až 45 percent energie. Formy položte do varného priestoru vedľa seba.

### Príslušenstvo

Dávajte pozor, aby ste vždy použili vhodné príslušenstvo a správne ho zasunuli.

#### Rošt

Rošt zasuňte otvorenou stranou k dvierkam spotrebiča a zakrivením nadol. Riad a formy položte vždy na rošt.

#### Univerzálny plech

Univerzálny plech opatrne zasuňte až na doraz, skosenou stranou k dvierkam rúry.

#### Riad

Na nákypy a gratinované jedlá používajte širokú, plochú nádobu. V úzkej, vysokej nádobe potrebujú jedlá viac času a zhora viac zhnednú.

Formy na prípravu s pridaním pary musia byť odolné voči vysokým teplotám a pare.

### Odporúčané hodnoty nastavenia

V tabuľke nájdete optimálny druh ohrevu pre rôzne nákypy a suflé. Teplota a čas pečenia závisia od množstva a receptu. Stav pečenia nákypu závisí od veľkosti varnej nádoby a výšky nákypu. Preto sú uvedené rozsahy hodnôt nastavenia. Skúste začať najprv s nižšími hodnotami. Nižšia teplota zaistí rovnomernejšie zhnednutie. V prípade potreby nabadúce nastavte vyššiu hodnotu.

**Upozornenie:** Použitím vyšších teplôt sa časy pečenia neskrátia. Nákyp a suflé by boli zvonku hotové, ale vnútri by boli surové.

Hodnoty nastavenia platia vždy pre vloženie jedla do studeného varného priestoru. Ušetríte až 20 percent energie. Pri použití predhrievania sa skrátia uvedené časy pečenia o niekoľko minút.

Keď chcete jedlo pripraviť podľa vlastného receptu, orientujte sa podľa podobných jedál v tabuľke.

Pred použitím vyberte z varného priestoru príslušenstvo, ktoré nepotrebujete. Docielite tak optimálny výsledok varenia/pečenia a ušetríte až 20 percent energie.

Použitie druhov ohrevu:

- 4D horúci vzduch
- Horný/dolný ohrev
- Grilovanie s cirkuláciou vzduchu
- Stupeň pre pizzu
- coolStart-Funkcia
- Varenie v pare

Stupne intenzity pary sú uvedené v tabuľke ako čísla:

- 1 = nízky stupeň
- 2 = stredný stupeň
- 3 = vysoký stupeň

Jedlo	Príslušenstvo/riad	Výška zasunutia	Druh ohrevu	Teplota v °C	Intenzita pary	Čas trvania v min.
Nákyp, pikantný, varené prísady	Nákypová forma	2		200-220	-	30-50
Nákyp, pikantný, varené prísady	Nákypová forma	2		150-170	2	40-50
Nákyp, sladký	Nákypová forma	2		170-190	-	40-60
Lasagne, čerstvé, 1 kg	Nákypová forma	2		160-180	-	50-60
Lasagne, čerstvé, 1 kg	Nákypová forma	2		170-180	2	35-45
* Predhriať						
** Dodržiavajte údaje na obale						

Jedlo	Príslušenstvo/riad	Výška zasunutia	Druh ohrevu	Teplota v °C	Intenzita pary	Čas trvania v min.
Lasagne, zmrazené, 400 g**	Rošt	2	☒	-	-	-
Lasagne, zmrazené, 400 g	Nezakrytý riad	2	☒	180-190	2	40-50
Gratinované zemiaky, surové prísady, výška max. 4 cm	Nákypová forma	2	☒	160-190	-	50-70
Gratinované zemiaky, surové prísady, výška max. 4 cm	Nákypová forma	2	☒	160-170	3	50-60
Gratinované zemiaky, surové prísady, výška max. 4 cm, na 2 úrovniach	Nákypová forma	3+1	☒	150-170	-	60-80
Suflé	Nákypová forma	2	☒	160-180*	-	35-45
Suflé	Nákypová forma	2	☒	170-180	2	30-40
Suflé	Porciové formy	3	☒	100	-	40-45

\* Predhriať

\*\* Dodržiavajte údaje na obale

## Hydina

Váš spotrebič vám ponúka rôzne druhy ohrevu na prípravu hydiny. V tabuľkách nastavení nájdete optimálne nastavenia pre niektoré jedlá.

### Pečenie na rošte

Pečenie na rošte je mimoriadne vhodné pre veľkú hydinu alebo viac kusov súčasne.

Zasuňte univerzálny plech s roštom, ktorý je na ňom položený, do uvedenej výšky zasunutia. Dbajte na to, aby rošt dosadal na univerzálny plech.

→ "Príslušenstvo" na strane 12

Podľa veľkosti a druhu hydiny dajte do univerzálného plecha až ½ l vody. Kvapkajúci tuk sa zachytí. Z tohto výpeku môžete pripraviť omáčku. Navyše vznikne menej dymu a varný priestor zostane čistejší.

### Pečenie v riade

Používajte len riad, ktorý je vhodný do rúry na pečenie. Skontrolujte, či sa riad zmestí do varného priestoru.

Najvhodnejší je riad zo skla. Horúci riad zo skla odložte na suchú podložku. Keď je podložka mokrá alebo studená, sklo môže prasknúť.

Lesklé pekáče z ušľachtilej ocele alebo hliníka odrážajú teplo ako sklo, preto sú len výnimočne vhodné. Hydina sa pečie pomalšie a menej zhnedne. Použite vyššiu teplotu a/alebo dlhší čas pečenia.

Dodržiavajte pokyny výrobcu vášho riadu na pečenie.

### Nezakrytá nádoba

Na pečenie hydiny je najvhodnejšia vysoká forma na pečenie. Položte formu na rošt. Keď nemáte vhodný riad, použite univerzálny plech.

### Zakrytá nádoba

Varný priestor zostane pri pečení v zakrytej nádobe podstatne čistejší. Dbajte na to, aby pokrievka sedela a dobre doliehala. Nádobu postavte na rošt.

Pri odobratí pokrievky po upečení môže unikať veľmi horúca para. Pokrievku vzadu nadvihnite, aby mohla horúca para unikať.

Hydina môže byť chrumkavá aj v zakrytej nádobe. Použite pekáč so sklenenou pokrievkou a nastavte vyššiu teplotu.

### Pečenie s pridaním pary

Určité jedlá budú s pridaním pary chrumkavejšie. Získajú lesklejší povrch a menej sa vysušia.

Používajte nezakrytý riad. Riad musí byť odolný voči vysokým teplotám a pare.

Zapnite prídanie pary, ako je uvedené v tabuľke nastavení. Niektoré jedlá sa vydaria najlepšie, keď sa pripravujú vo viacerých krokoch. Tieto sú uvedené v tabuľke.

### Varenie v pare

V porovnaní s pridaním pary sa s funkciou varenia v pare pripravujú kusy hydiny šetrnejšie. Ostanú tak mimoriadne šťavnaté. Ako chuťový variant sa môžu kusy hydiny pred varením v pare opieť, čas prípravy sa skrúti.

Väčšie kusy potrebujú dlhší čas rozohrievania a dlhší čas ohrevu. Keď použijete viac rovnako ťažkých kusov, predĺži sa čas rozohrievania, nie čas ohrevu.

Kusy hydiny nemusíte obracať.

Použite dierovanú nádobu na varenie v pare, veľkosť XL, a pod ňu zasuňte univerzálny plech. Môžete použiť aj sklenenú misku a postaviť ju na rošt.

### Grilovanie

Počas grilovania nechajte dvierka spotrebiča zatvorené. Nikdy negrilujte pri otvorených dvierkach spotrebiča.

Grilované jedlo položte na rošt. Dodatočne zasuňte univerzálny plech skosenou stranou smerom k dvierkam rúry najmenej o jednu zásuvnú výšku nižšie. Kvapkajúci tuk sa zachytí.

Podľa možnosti použite na grilovanie rovnaké kusy s podobnou hrúbkou a hmotnosťou. Tak rovnomerne zhnednú a zostanú krásne šťavnaté. Grilované kusy položte priamo na rošt.

Grilované kusy otáčajte grilovacími kliešťami. Keď do mäsa pichnete vidličku, mäso stratí šľavu a vysuší sa.

### Upozornenia

- Ohrevné teleso grilu sa vždy opakovane zapína a vypína, to je normálne. Časosť zapínania a vypínania závisí od nastaveného stupňa grilovania.
- Pri grilovaní môže vznikáť dym.

### Teplotná sonda

Teplotná sonda umožňuje pečenie pri presnej teplote. Prečítajte si dôležité upozornenia týkajúce sa používania teplotnej sondy v príslušnej kapitole. Nájdete tam údaje o vsunutí teplotnej sondy, možných druhoch ohrevu a ďalšie informácie. → "Teplotná sonda" na strane 25

### Odporúčané hodnoty nastavenia

V tabuľke nájdete optimálny druh ohrevu pre vašu hydinu. Teplota a čas pečenia závisia od množstva, vlastností a teploty potravín. Preto sú uvedené rozsahy hodnôt nastavenia. Skúste začať najprv s nižšími hodnotami. V prípade potreby nabudúce nastavte vyššiu hodnotu.

Hodnoty nastavenia platia pre vsunutie neplnenej hydiny s teplotou z chladničky do studeného varného priestoru. Ušetríte až 20 percent energie. Pri použití predhrievania sa skráti uvedené časy pečenia o niekoľko minút.

V tabuľke nájdete údaje pre hydinu s návrhom hmotnosti. Keď chcete pripraviť ťažší kus hydiny, v každom prípade použite nižšiu teplotu. Ak máte viac kusov, orientujte sa podľa hmotnosti najťažšieho kusa, aby ste zistili čas pečenia. Jednotlivé kusy by mali byť približne rovnako veľké.

Všeobecne platí: Čím je hydina väčšia, tým nižšiu teplotu a dlhší čas pečenia použite.

Hydinu obráťte asi po uplynutí 1/2 až 2/3 uvedeného času.







**Upozornenie:** Papier na pečenie používajte len vtedy, keď je vhodný pre zvolenú teplotu. Papier na pečenie vždy vhodne pristrihnite.

### Tipy

- Pri pečení kačice alebo husi prepichnete kožu pod krídlami. Tuk tak bude môcť odtekať.
- Najprv narežte kožu na prsiach kačky. Prsia kačky neobracajte.
- Keď budete hydinu obracať, dajte pozor, aby bola dolu najprv strana s prsami, príp. kožou.
- Hydina bude obzvlášť chrumkavá, pokiaľ ju ku koncu pečenia potriete maslom, slanou vodou alebo pomarančovou šťavou.

Pred použitím vyberte z varného priestoru príslušenstvo, ktoré nepotrebujete. Docielite tak optimálny výsledok varenia/pečenia a ušetríte až 20 percent energie.

Použité druhy ohrevu:

-  4D horúci vzduch
-  Horný/dolný ohrev
-  Grilovanie s cirkuláciou vzduchu
-  Gril, veľká plocha
-  coolStart-Funkcia
-  Varenie v pare

Stupne intenzity pary sú uvedené v tabuľke ako čísla:

- 1 = nízky stupeň
- 2 = stredný stupeň
- 3 = vysoký stupeň

Jedlo	Príslušenstvo/riad	Zásuvná výška	Druh ohrevu	Teplota v °C/ stupeň grilovania	Intenzita pary	Čas trvania v min.
<b>Kurča</b>						
Kurča, 1 kg	Rošt	2		200-220	-	60-70
Kurča, 1 kg	Rošt	2		190-210	2	50-60
Filé z kuracích prs, po 150 g	Rošt	4		3*	-	15-20
Filé z kuracích prs (variť v pare)	Nádoba na parenie	3		100	-	15-25
Malé porcie kurčafa, po 250 g	Rošt	3		220-230	-	30-35
Malé porcie kurčafa, po 250 g	Rošt	3		200-220	2	30-45
Kuracie prsty, nugety, zmrazené**	Univerzálny pekáč	3		-	-	-
Veľké kurča, 1,5 kg	Rošt	2		200-220	-	70-90
Veľké kurča, 1,5 kg	Rošt	2		180-200	2	65-75
<b>Kačka a hus</b>						
Kačka, neplnená, 2 kg	Rošt	1		180-200	-	90-110
Kačka, neplnená, 2 kg	Rošt	2		150-160	2	70-90
				180-190	-	30-40
Kačacie prsia, po 300 g	Rošt	3		230-250	-	25-30
Kačacie prsia, po 300 g	Rošt	3		220-240	2	25-30
Hus, 3 kg	Rošt	2		160-180	-	120-150
* 5 min predhrievajte						
** Dodržiavajte údaje na obale						



Jedlo	Príslušenstvo/riad	Zásuvná výška	Druh ohrevu	Teplota v °C/ stupeň grilovania	Intenzita pary	Čas trvania v min.
Hus, 3 kg	Rošt	2		130-140	2	110-120
				150-160	2	20-30
				170-180	-	30-40
Husacie stehná, po 350 g	Rošt	2		210-230	-	40-50
Husacie stehná, po 350 g	Rošt	3		190-200	2	45-55
<b>Morka</b>						
Mladá morka, 2,5 kg	Rošt	2		180-200	-	70-90
Mladá morka, 2,5 kg	Rošt	2		140-150	2	70-80
				170-180	-	20-30
Morčacie prsia, bez kostí, 1 kg	Zakrytý riad	2		240-250	-	80-100
Morčacie horné stehno, s kosťou, 1 kg	Rošt	2		180-200	-	80-100
Morčacie horné stehno, s kosťou, 1 kg	Rošt	2		170-180	2	80-100
* 5 min predhrievajte						
** Dodržiavajte údaje na obale						

## Mäso

Váš spotrebič vám ponúka množstvo druhov ohrevu na prípravu mäsa. V tabuľkách nastavení nájdete optimálne nastavenia pre množstvo jedál.

### Pečenie a dusenie

Chudé mäso podľa želania potrite tukom alebo obložte plátkami slaniny.

Kožu do kríža narežte. Pri obracaní mäsa dávajte pozor, aby bola koža najprv dolu.

Keď je pečené mäso hotové, malo by ešte odpočívať 10 minút vo vypnutom, zatvorenom varnom priestore. Šťava z pečenia sa tak lepšie rozloží. Upečené mäso zaviňte príp. do alobalu. V uvedenom čase pečenia nie je zahrnutý čas odpočívania.

### Pečenie na rošte

Na rošte sa mäso upečie zvlášť chrumkavo zo všetkých strán.

Podľa veľkosti a druhu mäsa dajte do univerzálneho plecha až ½ l vody. Kvapkajúci tuk alebo šťava z mäsa sa zachytia. Z tohto výpeku môžete pripraviť omáčku. Navyše vznikne menej dymu a varný priestor zostane čistejší.

Zasuňte univerzálny plech s roštom, ktorý je na ňom položený, do uvedenej výšky zasunutia. Dbajte na to, aby rošt dosadal na univerzálny plech.

→ "Príslušenstvo" na strane 12

### Pečenie a dusenie v riade

Pečenie a dusenie v riade je komfortnejšie. Mäso s nádobou môžete jednoduchšie vybrať z varného priestoru a omáčku pripraviť priamo v nádobe.

Používajte len riad, ktorý je vhodný na použitie v rúre na pečenie. Skontrolujte, či sa riad zmestí do varného priestoru.

Najvhodnejší je riad zo skla. Horúci riad zo skla odložte na suchú podložku. Keď je podložka mokrá alebo studená, sklo môže prasknúť.

K pečaniu mäsa bez tuku pridajte trochu tekutiny. V sklenenom riade by malo byť dno riadu zakryté do výšky cca ½ cm.

Množstvo tekutiny závisí od druhu mäsa a materiálu nádoby a od toho, či používate pokrievku. Keď pripravujete mäso v smaltovanom alebo tmavom kovovom pekáči, je treba viac tekutiny ako v sklenej nádobe.

Počas pečenia sa tekutina z nádoby odparí. V prípade potreby opatrne dolejte tekutinu.

Lesklé pekáče z ušľachtilej ocele alebo hliníka odrážajú teplo ako sklo, preto sú len výnimočne vhodné. Mäso sa pečie pomalšie a menej zhnedne. Použite vyššiu teplotu a/alebo dlhší čas pečenia.

Dodržiavajte pokyny výrobcu vášho riadu na pečenie.

### Nezakrytá nádoba

Na pečenie mäsa je najvhodnejšia vysoká forma na pečenie. Položte formu na rošt. Keď nemáte vhodný riad, použite univerzálny plech.

### Zakrytá nádoba

Varný priestor zostane pri pečení v zakrytej nádobe podstatne čistejší. Dbajte na to, aby pokrievka sedela a dobre doliehala. Nádobu postavte na rošt.

Vzdialenosť medzi mäsom a pokrievkou musí byť minimálne 3 cm. Mäso môže zväčšiť svoj objem.

Pri odobratí pokrievky po upečení môže unikať veľmi horúca para. Pokrievku vzadu nadvihnite, aby mohla horúca para unikať.

Pred dusením vždy mäso podľa potreby opečte. Aby vznikol základ šťavy, pridajte vodu, víno, ocot alebo podobne. Dno nádoby malo byť zakryté do výšky 1 až 2 cm.

Počas pečenia sa tekutina z nádoby odparí. V prípade potreby opatrne dolejte tekutinu.

Mäso môže byť chrumkavé aj v zakrytej nádobe. Použite pekáč so sklenenou pokrievkou a nastavte vyššiu teplotu.

### Pečenie a dusenie s pridaním pary

Určité jedlá budú s pridaním pary chrumkavejšie a menej sa vysušia.

Používajte nezakrytý riad. Riad musí byť odolný voči vysokým teplotám a pare.

Pečené mäso nemusíte obracať.

Zapnite prídanie pary, ako je uvedené v tabuľke nastavení. Niektoré jedlá sa vydaria najlepšie, keď sa pripravujú vo viacerých krokoch. Tieto sú uvedené v tabuľke.

### Varenie v pare

V porovnaní s pridaním pary sa s funkciou varenia v pare pripraví mäso šetrnejšie, avšak nezíska kôrku. Zostane mimoriadne šťavnaté. Ako chuťový variant sa môžu kúsky mäsa pred varením v pare opieť, čas prípravy sa skráti.

Väčšie kusy potrebujú dlhší čas rozohrievania a dlhší čas ohrevu. Keď použijete viac rovnako ťažkých kusov, predĺži sa čas rozohrievania, nie čas ohrevu.

Kusy mäsa nemusíte obracať.

Použite dierovanú nádobu na varenie v pare, veľkosť XL, a pod ňu zasuňte univerzálny plech. Môžete použiť aj sklenenú misku a postaviť ju na rošt.

### Grilovanie

Počas grilovania nechajte dvierka spotrebiča zatvorené. Nikdy negrilujte pri otvorených dvierkach spotrebiča.

Grilované jedlo položte na rošt. Dodatočne zasuňte univerzálny plech skosenou stranou smerom k dvierkam rúry najmenej o jednu zásuvnú výšku nižšie. Kvapkajúci tuk sa zachytí.

Podľa možnosti použite na grilovanie rovnaké kusy s podobnou hrúbkou a hmotnosťou. Tak rovnomerne zhnednú a zostanú krásne šťavnaté. Grilované kúsky položte priamo na rošt.

Grilované kúsky otáčajte grilovacími kliešťami. Keď do mäsa pichnete vidličku, mäso stratí šťavu a vysuší sa.

Grilovanú potravinu osolte až po grilovaní. Soľ odoberá vodu z mäsa.

### Upozornenia

- Ohrevné teleso grilu sa vždy opakovane zapína a vypína, to je normálne. Častosť zapínania a vypínania závisí od nastaveného stupňa grilovania.
- Pri grilovaní môže vzniknúť dym.

### Teplotná sonda

Teplotná sonda umožňuje pečenie pri presnej teplote. Prečítajte si dôležité upozornenia týkajúce sa používania teplotnej sondy v príslušnej kapitole. Nájdete tam údaje o vsunutí teplotnej sondy, možných druhoch ohrevu a ďalšie informácie. → "Teplotná sonda" na strane 25

### Odporúčané hodnoty nastavenia

V tabuľke nájdete optimálny druh ohrevu pre jedlá z mäsa. Teplota a čas pečenia závisia od množstva,

vlastností a teploty potraviny. Preto sú uvedené rozsahy hodnôt nastavenia. Skúste začať najprv s nižšími hodnotami. V prípade potreby nabadúce nastavte vyššiu hodnotu.

Hodnoty nastavenia platia vždy pre vsunutie mäsa s teplotou z chladničky do studeného varného priestoru. Ušetríte tak až 20 percent energie. Pri použití predhrievania sa skráti uvedené časy pečenia o niekoľko minút.

V tabuľke nájdete údaje pre kusy mäsa s návrhom hmotnosti. Ak chcete piecť ťažší kus mäsa, v každom prípade použite nižšiu teplotu. Ak máte viac kusov, orientujte sa podľa hmotnosti najťažšieho kusa pri zisťovaní času pečenia. Jednotlivé kusy by mali byť približne rovnako veľké.





Všeobecne platí: Čím väčší kus mäsa, tým nižšia teplota a tým dlhší čas pečenia.

Obráťte pečené mäso a grilované kúsky asi po 1/2 až 2/3 uvedeného času.

Keď chcete piecť podľa vlastného receptu, orientujte sa podľa podobného pečiva v tabuľke. Ďalšie informácie nájdete v tipoch na pečenie, dusenie a grilovanie za tabuľkou nastavení.

Pred použitím vyberte z varného priestoru príslušenstvo, ktoré nepotrebujete. Docielite tak optimálny výsledok varenia/pečenia a ušetríte až 20 percent energie.

Použitie druhov ohrevu:

-  4D horúci vzduch
-  Horný/dolný ohrev
-  Grilovanie s cirkuláciou vzduchu
-  Gril, veľká plocha
-  Varenie v pare

Stupne intenzity pary sú uvedené v tabuľke ako čísla:

- 1 = nízky stupeň
- 2 = stredný stupeň
- 3 = vysoký stupeň

Jedlo	Príslušenstvo/riad	Zásuvná výška	Druh ohrevu	Teplota v °C/ stupeň grilovania	Intenzita pary	Čas trvania v min.
<b>Bravčové mäso</b>						
Bravčové pečené bez kože, napr. krkovička, 1,5 kg	Nezakrytý riad	2		180-190	-	110-130
Bravčové pečené bez kože, napr. krkovička, 1,5 kg	Nezakrytý riad	2		180-190	1	110-130
Bravčové pečené s kožou, napr. pliecko, 2 kg	Rošt	2		190-200	-	130-140
Bravčové pečené s kožou, napr. pliecko, 2 kg	Nezakrytý riad	2		100	-	25-30
				170-180	1	60-75
				200-210	-	20-25
Bravčová panenka, 1,5 kg	Nezakrytý riad	2		220-230	-	70-80
Bravčová panenka, 1,5 kg	Nezakrytý riad	2		170-180	1	80-90
Bravčové filé, 400 g	Rošt	3		220-230	-	20-25
Bravčové filé, 400 g	Nezakrytý riad	3		210-220*	1	25-30
Bravčové filé, 400 g	Nádoba na parenie	3		100	-	18-20
Údené bravčové s kosťou, 1 kg (s pridaním vody)	Zakrytý riad	2		210-230	-	70-90
Údené bravčové s kosťou, 1 kg	Nezakrytý riad	2		160-170	1	70-80
Bravčové steaky, hrúbka 2 cm	Rošt	5		2	-	16-20
Bravčové medailóniky, hrúbka 3 cm (5 min. predhriať)	Rošt	5		3*	-	8-12
<b>Hovädzie mäso</b>						
Hovädzie filé, stredne prepečené, 1 kg	Rošt	2		210-220	-	40-50
Hovädzie filé, stredne prepečené, 1 kg	Nezakrytý riad	2		190-200	1	50-60
Dusené hovädzie mäso, 1,5 kg	Zakrytý riad	2		200-220	-	130-160
Dusené hovädzie mäso, 1,5 kg****	Nezakrytý riad	2		150	3	30
				130	2	120-150
Roastbeef, stredne prepečený, 1,5 kg	Rošt	2		220-230	-	60-70
Roastbeef, stredne prepečený, 1,5 kg	Nezakrytý riad	2		190-200	1	65-80
Hovädzí chvost**	Nezakrytý riad	2		95	-	120-150
Steak, hrúbka 3 cm, stredne prepečený (bez predhrievania)	Rošt	3		3	-	15-20
Burger, výška 3 – 4 cm	Rošt	4		3	-	25-30
<b>Tefacie mäso</b>						
Tefacie pečené, 1,5 kg	Nezakrytý riad	2		160-170	-	100-120
Tefacie pečené, 1,5 kg	Nezakrytý riad	2		170-180	1	90-110
Tefacie koleno, 1,5 kg	Nezakrytý riad	2		200-210	-	100-120
Tefacie koleno, 1,5 kg	Nezakrytý riad	2		170-180	1	100-120
* predhriať						
** na začiatku pridajte cca 200 ml tekutiny do nádoby; nádržka na vodu sa musí počas prevádzky doplniť						
*** bez obracania						
**** na začiatku pridajte cca 100 ml tekutiny do nádoby; nádržka na vodu sa musí počas prevádzky doplniť						

Jedlo	Príslušenstvo/riad	Zásuvná výška	Druh ohrevu	Teplota v °C/ stupeň grilovania	Intenzita pary	Čas trvania v min.
<b>Jahňacie mäso</b>						
Jahňacie stehno bez kostí, stredne prepečené, 1,5 kg	Nezakrytý riad	2		170-190	-	50-80
Jahňacie stehno bez kostí, stredne prepečené, 1,5 kg	Nezakrytý riad	2		170-180	1	80-90
Jahňací chrbát s kosťou***	Rošt	2		180-190	-	40-50
Jahňací chrbát s kosťou***	Nezakrytý riad	3		200-210*	1	25-30
Jahňacie kotlety	Rošt	3		3	-	12-16
<b>Klobásy</b>						
Grilovaná klobása	Rošt	4		3	-	10-15
Viedenské párky	Nádoba na parenie	3		80	-	14-20
Tefacia klobása	Nádoba na parenie	3		80	-	12-20
<b>Mäsové jedlá</b>						
Fašírka, 1 kg	Nezakrytý riad	2		170-180	-	60-70
Fašírka, 1 kg	Nezakrytý riad	2		190-200	1	70-80
* predhriať						
** na začiatku pridajte cca 200 ml tekutiny do nádoby; nádržka na vodu sa musí počas prevádzky doplniť						
*** bez obracania						
**** na začiatku pridajte cca 100 ml tekutiny do nádoby; nádržka na vodu sa musí počas prevádzky doplniť						

## Tipy pre pečenie a dusenie

Varný priestor je silno znečistený.	Jedlo pripravujte v zakrytom pekáči pri vyššej teplote alebo použite grilovací plech. Keď použijete grilovací plech, docielite optimálne výsledky pečenia. Grilovací plech si môžete dokúpiť ako osobitné príslušenstvo.
Mäso je príliš tmavé a kôrka je miestami spálená a/alebo mäso je príliš spálené.	Skontrolujte výšku zasunutia a teplotu. Nabudúce zvolte nižšiu teplotu a prípadne skráťte čas pečenia.
Kôrka je príliš tenká.	Zvýšte teplotu alebo na konci času pečenia na chvíľu zapnite gril.
Pečené mäso vyzerá dobre, ale šťava je pripálená.	Nabudúce použite menšiu nádobu na pečenie a prípadne pridajte viac tekutiny.
Pečené mäso vyzerá dobre, ale šťava je príliš svetlá a vodnatá.	Nabudúce použite väčšiu nádobu na pečenie a prípadne pridajte menej tekutiny.
Pri dusení sa mäso pripáli.	Nádoba na pečenie a pokrievka musia byť prispôbené a pokrievka musí dobre dosadať. Znížte teplotu a v prípade potreby počas usenia ešte pridajte tekutinu.

## Ryba

Váš spotrebič vám ponúka rôzne druhy ohrevu na prípravu rýb. V tabuľkách nastavení nájdete optimálne nastavenia pre množstvo jedál.

Celú rybu nemusíte obracať. Zasuňte celú rybu v polohe na bruchu chrbtovou plutvou nahor, do varného priestoru. Zrezaný zemiak alebo malá, nezakrytá nádoba v bruchu ryby jej dodá stabilitu.

Či je mäso už hotové, zistíte podľa toho, že sa chrbtová plutva dá ľahko uvoľniť.

### Pečenie a grilovanie na rošte

Grilované jedlo položte na rošt. Dodatočne zasuňte univerzálny plech skosenou stranou smerom k dvierkam rúry najmenej o jednu zásuvnú výšku nižšie.

Podľa veľkosti a druhu ryby dajte do univerzálného plecha až 1/2 l vody. Kvapkajúca tekutina sa zachytí. Vznikne menej dymu a varný priestor zostane čistejší.

Počas grilovania nechajte dvierka spotrebiča zatvorené. Nikdy negrilujte pri otvorených dvierkach spotrebiča.

Podľa možnosti použite na grilovanie rovnaké kusy s podobnou hrúbkou a hmotnosťou. Tak rovnomerne zhnednú a zostanú krásne šťavnaté. Grilované kusy položte priamo na rošt.

Grilované kusy otáčajte grilovacími kliešťami. Keď do ryby pichnete vidličku, ryba stratí šťavu a vysuší sa.

### Upozornenia

- Ohrevné teleso grilu sa vždy opakovane zapína a vypína, to je normálne. Častosť zapínania a vypínania závisí od nastaveného stupňa grilovania.
- Pri grilovaní môže vzniknúť dym.

## Pečenie a dusenie v riade

Používajte len riad, ktorý je vhodný na použitie v rúre na pečenie. Skontrolujte, či sa riad zmestí do varného priestoru.

Najvhodnejší je riad zo skla. Horúci riad zo skla odložte na suchú podložku. Keď je podložka mokrá alebo studená, sklo môže prasknúť.

Lesklé pekáče z ušľachtilej ocele alebo hliníka odrážajú teplo ako sklo, preto sú len výnimočne vhodné. Ryba sa pečie pomalšie a menej zhnedne. Použite vyššiu teplotu a/alebo dlhší čas pečenia.

Dodržiavajte pokyny výrobcu vášho riadu na pečenie.

### Nezakrytá nádoba

Na prípravu ryby v celku je najvhodnejšia vysoká forma na pečenie. Položte formu na rošt. Keď nemáte vhodný riad, použite univerzálny plech.

### Zakrytá nádoba

Varný priestor zostane pri pečení v zakrytej nádobe podstatne čistejší. Dbajte na to, aby pokrievka sedela a dobre doliehala. Nádobu postavte na rošt.

Na dusenie pridajte dve až tri polievkové lyžice tekutiny a trochu citrónovej šťavy alebo octu.

Pri odobratí pokrievky po upečení môže unikať veľmi horúca para. Pokrievku vzadu nadvihnite, aby mohla horúca para unikať.

Ryba môže byť chrumkavá aj v zakrytej nádobe. Použite pekáč so sklenenou pokrievkou a nastavte vyššiu teplotu.

## Pečenie s pridaním pary

Určité jedlá budú s pridaním pary chrumkavejšie a menej sa vysušia.

Používajte nezakrytý riad. Riad musí byť odolný voči vysokým teplotám a pare.

Rybu nemusíte obracať.

Zapnite prídanie pary, ako je uvedené v tabuľke nastavení. Niektoré jedlá sa vydaria najlepšie, keď sa pripravujú vo viacerých krokoch. Tieto sú uvedené v tabuľke.

## Varenie v pare

S funkciou varenia v pare sa ryba pripraví šetrnejšie a zostane mimoriadne šťavnatá.

Väčšie kusy potrebujú dlhší čas rozohrievania a dlhší čas ohrevu. Keď použijete viac rovnako ťažkých kusov, predĺži sa čas rozohrievania, nie čas ohrevu.

Rybu nemusíte obracať.

Použite dierovanú nádobu na varenie v pare, veľkosť XL, a pod ňu zasuňte univerzálny plech. Môžete použiť aj sklenenú misku a postaviť ju na rošt.

Potraviny, ktoré sa normálne pripravujú vo vodnom kúpeli, zakryte fóliou.

## Teplotná sonda

Teplotná sonda umožňuje pečenie pri presnej teplote. Prečítajte si dôležité upozornenia týkajúce sa používania teplotnej sondy v príslušnej kapitole. Nájdete tam údaje o vsunutí teplotnej sondy, možných druhoch ohrevu a ďalšie informácie. → "Teplotná sonda" na strane 25

## Odporúčané hodnoty nastavenia

V tabuľke nájdete optimálny druh ohrevu pre jedlá z rýb. Teplota a čas pečenia závisia od množstva, vlastností a teploty potravín. Preto sú uvedené rozsahy hodnôt nastavenia. Skúste začať najprv s nižšími hodnotami. V prípade potreby nabadúce nastavte vyššiu hodnotu.

Hodnoty nastavenia platia vždy pre vsunutie ryby s teplotou z chladničky do studeného varného priestoru. Ušetríte tak až 20 percent energie. Pri použití predhrievania sa skráti uvedené časy pečenia o niekoľko minút.

V tabuľke nájdete údaje pre kusy ryby s návrhom hmotnosti. Keď chcete pripraviť ťažšiu rybu, v každom prípade použite nižšiu teplotu. Ak pripravujete viac rýb, orientujte sa podľa hmotnosti najťažšej ryby, aby ste zistili čas pečenia. Jednotlivé ryby by mali byť približne rovnako ťažké.





Všeobecne platí: Čím väčšia ryba, tým nižšia teplota a tým dlhší čas pečenia.

Rybu, ktorá nie je v polohe na bruchu, po uplynutí cca 1/2 až 2/3 uvedeného času obráťte.

**Upozornenie:** Papier na pečenie používajte len vtedy, keď je vhodný pre zvolenú teplotu. Papier na pečenie vždy vhodne pristrihnite.

Pred použitím vyberte z varného priestoru príslušenstvo, ktoré nepotrebujete. Docielite tak optimálny výsledok varenia/pečenia a ušetríte až 20 percent energie.

Použitie druhy ohrevu:

-  4D horúci vzduch
-  Horný/dolný ohrev
-  Grilovanie s cirkuláciou vzduchu
-  Gril, veľká plocha
-  Varenie v pare

Stupne intenzity pary sú uvedené v tabuľke ako čísla:

- 1 = nízky stupeň
- 2 = stredný stupeň
- 3 = vysoký stupeň

Jedlo	Príslušenstvo/riad	Výška zasunutia	Druh ohrevu	Teplota v °C/stupeň grilovania	Intenzita pary	Čas trvania v min.
<b>Ryby</b>						
Ryba, grilovaná, celá, 300 g, napr. pstruh	Rošt	2		170-190	-	20-30
* Predhriať						
** Dolu zasuňte univerzálny pekáč do výšky zasunutia 2						

Jedlo	Príslušenstvo/riad	Výška zasunutia	Druh ohrevu	Teplota v °C/stupeň grilovania	Intenzita pary	Čas trvania v min.
Ryba, pečená, v celku, 300 g, napr. pstruh	Univerzálny pekáč	2		170-180	1	15-20
				160-170	-	5-10
Ryba, varená v pare, celá, 300 g, napr. pstruh	Nádoba na parenie	3		80-90	-	15-25
Ryba, grilovaná, celá, 1,5 kg, napr. losos	Rošt	2		170-190	-	30-40
Ryba, varená v pare, celá, 1,5 kg, napr. treska	Nádoba na parenie	3		80-90	-	35-50
<b>Rybie filé</b>						
Rybie filé, prírodné, grilované	Rošt	4		1*	-	15-25
Rybie filé, prírodné, varené v pare	Nádoba na parenie	3		80-100	-	10-16
<b>Rybie kotlety</b>						
Rybie kotlety, hrúbka 3 cm**	Rošt	4		3	-	10-20
<b>Ryba, zmrazená</b>						
Ryba, celá, 300 g, napr. pstruh	Nádoba na parenie	3+1		80-100	-	20-25
Rybie filé, prírodné	Zakrytý riad	2		210-230	-	20-30
Rybie filé, zapečené	Rošt	2		200-220	-	45-60
Rybie filé, zapečené	Nezakrytý riad	2		200-220	1	35-45
Rybie prsty (priebežne obráťte)	Univerzálny pekáč	3		200-220	-	20-30
<b>Jedlá z rýb</b>						
Rybia terina	Forma terina	2		70-80	-	45-80
* Predhriať						
** Dolu zasuňte univerzálny pekáč do výšky zasunutia 2						

## Zelenina, prílohy a vajcia

Tu nájdete údaje o varení v pare čerstvej a mrazenej zeleniny, zemiakov, ryže, obilnín a vajec. Okrem toho získate aj údaje o pečení napr. mrazených zemiakových hranolčekov.

### Parenie

Používajte len originálne príslušenstvo. Pri parení v dierovanej nádobe na parenie veľkosti XL, zasuňte pod ňu navyše vždy univerzálny pekáč. Kvapkajúca tekutina sa zachytí.

### Varenie v pare na jednej úrovni

Používajte výšky zasunutia uvedené v tabuľkách nastavení.

### Varenie v pare na dvoch úrovniach

Varenie v pare na dvoch úrovniach sa vynikajúco hodí na súčasné varenie napr. brokolice a zemiakov. Pri rôznych časoch varenia vložte potravinu s kratším časom varenia neskôr.

- Rošt a zavesené nádoby na parenie, veľkosť S, dierovaná a/alebo nedierovaná: výška 5
- Dierovaná nádoba na parenie, veľkosť XL: výška 3

### Riad

Keď použijete riad, postavte ho na rošt alebo do dierovanej nádoby na varenie v pare veľkosti XL.

Riad musí byť odolný voči vysokým teplotám a pare. Keď použijete riad s hrubými stenami, časy prípravy sa predĺžia.

Potraviny, ktoré sa normálne pripravujú vo vodnom kúpeli, zakryte fóliou.

### Čas ohrevu a množstvo

Časy trvania pri varení v pare závisia od veľkosti kúskov, ale nezávisia od celkového množstva. Pri väčšom celkovom množstve sa predĺži čas rozohrievania, nie čas ohrevu.

Väčšie kusy potrebujú dlhší čas rozohrievania a dlhší čas ohrevu. Keď použijete viac rovnako ťažkých kúskov, predĺži sa čas rozohrievania, nie čas pečenia.

Všimnite si hmotnosti kusov uvedených v tabuľke nastavenia. Pri menších kúskoch sa čas prípravy skráti, pri väčších predĺži. Kvalita a stupeň zrelosti majú tiež vplyv na čas trvania ohrevu. Preto sú uvedené hodnoty nastavenia len orientačné.

Potraviny rozmiestnite v nádobe vždy rovnomerne. Vrstvy rôznych výšok sa uvaria/upečú nerovnomerne. Vrstvy potravín citlivých na tlak nedávajte príliš vysoko do nádoby. Použite radšej dve nádoby.

### Ryža a obilniny

Pridajte vodu, príp. tekutinu v uvedenom pomere. Napr. 1:1,5 znamená, že na 100 g ryže pridáte 150 ml tekutiny.

**Pečenie a grilovanie**

Používajte len originálne príslušenstvo.

**Príprava na jednej úrovni**

Používajte výšky zasunutia uvedené v tabuľkách nastavení.

**Príprava na dvoch úrovniach**

Použite 4D horúci vzduch. Súčasne zasunuté plechy nemusia byť súčasne hotové.

- Univerzálny plech: výška 3
- Plech na pečenie: výška 1

**Príslušenstvo**

Dávajte pozor, aby ste vždy použili vhodné príslušenstvo a správne ho zasunuli.

**Rošt**

Rošt zasuňte otvorenou stranou k dvierkam spotrebiča a zakrivením nadol. Riad a formy položte vždy na rošt.

**Univerzálny pekáč alebo plech na pečenie**

Univerzálny pekáč alebo plech na pečenie opatrne zasúvajte do rúry skosenou stranou k dvierkam spotrebiča až na doraz.

**Papier na pečenie**

Papier na pečenie používajte len vtedy, keď je vhodný pre zvolenú teplotu. Papier na pečenie vždy vhodne pristrihnite.

**Odporúčané hodnoty nastavenia**





V tabuľke nájdete optimálny druh ohrevu pre rôzne jedlá. Teplota a čas pečenia závisia od množstva a vlastností potravín. Preto sú uvedené rozsahy hodnôt nastavenia. Skúste začať najprv s nižšími hodnotami. Nižšia teplota zaistí rovnomernejšie zhnedenutie. V prípade potreby nabudúce nastavte vyššiu hodnotu.

Hodnoty nastavenia platia vždy pre vloženie jedla do studeného varného priestoru. Pri použití predhrievania sa skrátia uvedené časy o niekoľko minút.

Pre vybrané jedlá je potrebné predhrievanie a je uvedené v tabuľke. Jedlo a príslušenstvo vložte do varného priestoru až po predhrievaní.





















Keď chcete jedlo pripraviť podľa vlastného receptu, orientujte sa podľa podobných jedál v tabuľke.

Použitie druhov ohrevu:

-  4D horúci vzduch
-  Gril, veľká plocha
-  coolStart-Funkcia
-  Varenie v pare

Stupne intenzity pary sú uvedené v tabuľke ako čísla:

- 1 = nízky stupeň
- 2 = stredný stupeň
- 3 = vysoký stupeň

Jedlo	Príslušenstvo/riad	Výška zasunutia	Druh ohrevu	Teplota v °C/stupeň grilovania	Intenzita pary	Čas trvania v min.
<b>Zelenina, čerstvá</b>						
Artičoky, celé, variť v pare	Nádoba na parenie	3		100	-	30-35
Karfiol, celý, variť v pare	Nádoba na parenie	3		100	-	25-35
Ružičky brokolice, variť v pare	Nádoba na parenie	3		100	-	7-8
Zelená fazuľka, variť v pare	Nádoba na parenie	3		100	-	18-25
Plátky karotky, variť v pare	Nádoba na parenie	3		100	-	10-20
Plátky kalerábu, variť v pare	Nádoba na parenie	3		100	-	20-25
Kolieska póru, variť v pare	Nádoba na parenie	3		100	-	8-10
Kukurličné klasy, variť v pare	Forma terina	3		100	-	30-40
Červená repa, celá, variť v pare	Nádoba na parenie	3		100	-	43-50
Pásiky červenej kapusty, variť v pare	Nádoba na parenie	3		100	-	30-35
Biela špargľa, celá, variť v pare	Nádoba na parenie	3		100	-	7-15
Špenát, variť v pare	Nádoba na parenie	3		100	-	2-3
Plátky cukety, variť v pare	Nádoba na parenie	3		100	-	3-4
<b>Zelenina, mrazená</b>						
Špenát	Nádoba na parenie	3		100	-	10-25
Karfiol	Nádoba na parenie	3		100	-	5-8
Zelená fazuľka	Nádoba na parenie	3		100	-	6-10
Brokolica	Nádoba na parenie	3		100	-	6-10
Hrášok	Nádoba na parenie	3		100	-	2-15
Karotka	Nádoba na parenie	3		100	-	4-6
Kel	Nádoba na parenie	3		100	-	8-12
Miešaná zelenina, 1 kg	Nádoba na parenie	3		100	-	10-15

\* Dodržiavajte údaje na obale

Jedlo	Príslušenstvo/riad	Výška za- sunutia	Druh ohrevu	Teplota v °C/stu- peň grilovania	Intenzita pary	Čas trva- nia v min.
<b>Zeleninové jedlá</b>						
Grilované jedlá	Univerzálny pekáč	5		3	-	10-15
Zeleninový puding, variť v pare	Porciové formy	2		100	-	50-70
<b>Zemiaky</b>						
Pečené zemiaky, polovice	Univerzálny pekáč	3		160-180	-	45-60
Pečené zemiaky, polovice	Univerzálny pekáč	3		180-190	1	40-50
Zemiaky varené v šupke, celé	Nádoba na parenie	3		100	-	35-45
Varené zemiaky, rozštvrtené	Nádoba na parenie	3		100	-	20-25
Knedličky	Nádoba na parenie	3		95	-	20-25
<b>Zemiakové výrobky, zmrazené</b>						
Rösti (zemiak. placky)*	Univerzálny pekáč	3		-	-	-
Zemiakové taštičky, plnené*	Univerzálny pekáč	3		-	-	-
Krokety*	Univerzálny pekáč	3		-	-	-
Zemiakové hranolčky*	Univerzálny pekáč	3		-	-	-
Zemiakové hranolčky, 2 úrovne	Univerzálny pekáč + plech na pečenie	3+1		190-210	-	30-40
<b>Ryža</b>						
Ryža basmati, 1:1,5	Ploché riad	3		100	-	20-30
Dlhohzrná ryža, 1:1,5	Ploché riad	3		100	-	20-30
Ryža naturál, 1:1,5	Ploché riad	3		100	-	35-45
Predparená ryža, 1:1,5	Ploché riad	3		100	-	15-20
Rizoto, 1:2	Ploché riad	3		100	-	25-35
<b>Obilniny</b>						
Kuskus, 1:1	Ploché riad	3		100	-	6-10
Proso, celé, 1:2,5	Ploché riad	3		100	-	25-35
Polenta/kukurličná krupica, pre FS 1:5	Ploché riad	3		100	-	7-10
Krúpy, 1:3	Ploché riad	3		80-100	-	20-45
Veľkozrná šošovica, 1:2	Ploché riad	3		100	-	35-50
Fazuľa, biela, namočená, 1:2	Nádoba na parenie	3		100	-	65-75
Krupicové halušky	Nádoba na parenie	3		95	-	6-10
<b>Vajce</b>						
Vajcová zavrarka do polievky z 2 vajec	Nezakrytý riad	2		80	-	14-16
Vajcia, natvrdo	Nádoba na parenie	3		100	-	10-12
Vajcia, namäkko	Nádoba na parenie	3		100	-	5-8

\* Dodržiavajte údaje na obale

## Dezert

S vaším spotrebičom môžete úplne jednoducho pripravovať rôzne dezerty.

### Príprava jogurtu

Z varného priestoru vyberte príslušenstvo a rámy. Priestor na pečenie musí byť prázdny. Dvierka spotrebiča počas prevádzky neotvárajte.

1. 1 liter mlieka (3,5 % tuku) zohrejte na varnom paneli na 90 °C a ochladte na 40 °C. Trvanlivé mlieko stačí zohriať na 40 °C.
2. 150 g jogurtu zamiešajte (teplota z chladničky).
3. Naplňte do šálok alebo malých pohárov a zakryte potravinovou fóliou.
4. Šálky a poháre položte na dno vnútorného priestoru a vykonajte nastavenie podľa údajov v tabuľke.
5. Po príprave dajte jogurt schladieť do chladničky.



## Príprava mliečnej ryže

1. Ryžu odvážte a pridajte 2,5 násobné množstvo mlieka.
2. Ryžu a mlieko dajte do misky do max. výšky 2,5 cm. Na väčšie množstvá môžete použiť aj univerzálny plech.
3. Nastavte podľa údajov tabuľke.
4. Po uvarení premiešajte. Zvyšok mlieka sa rýchlo vsaje.

## Kompót

Odvážte ovocie a pridajte cca 1/3 množstva vody. Podľa chuti pridajte cukor a koreniny. Nastavenie podľa údajov v tabuľke.

## Crème Caramel a Crème Brûlée

Naplňte hmotou formičky do výšky 2 - 3 cm. Formičky postavte priamo do dierovanej nádoby na varenie v

pare, veľkosť XL. Vodný kúpeľ nie je potrebný. Nastavenie podľa údajov v tabuľke.

Potraviny, ktoré sa normálne pripravujú vo vodnom kúpeli, zakryte fóliou.



Keď sú formičky z hrubého materiálu, čas ohrevu sa môže predĺžiť.







## Parené buchty

Kysnuté cesto si pripravte podľa vášho receptu bez času kysnutia. Vytvarované guľky vložte do vymastenej dierovanej nádoby na varenie v pare, veľkosť XL a nechajte ich vykysnúť. Nastavte podľa údajov v tabuľke.

## Odporúčané hodnoty nastavenia

Použitý druh ohrevu:

-  Varenie v pare
-  Kysnutie cesta

Jedlo	Príslušenstvo	Výška zasunutia	Druh ohrevu	Teplota v °C	Čas trvania v min.
Crème brûlée	Porciové formy	3		85	20-30
Karamelový krém	Porciové formy	3		85	25-35
Parené buchty	Univerzálny pekáč	3		100	20-30
Jogurt	Porciové formy	Dno varného priestoru		35-40	300-360
Ryža v mlieku, 1:2,5	Univerzálny pekáč	3		100	35-45
Ovocný kompót, 1/3 vody	Univerzálny pekáč	3		100	10-20

## Príprava menu

Vo svojom spotrebiči môžete naraz pripravovať kompletne menu bez toho, aby sa prenášali chute alebo vzájomne ovplyvňovali arómy.

Do varného priestoru vložte najprv jedlo s najdlhším časom prípravy a ostatné jedlá postupne vkladajte v ten správny čas. Tak budú všetky jedlá hotové súčasne.

## Varenie v pare

Celkový čas prípravy sa pri príprave menu s parou predĺži, pretože po každom otvorení dveriek spotrebiča unikne trochu pary a ten sa musí nanovo rozohriať.

Dodržiavajte pokyny v jednotlivých odsekoch tejto kapitoly:

- čas rozohrievania sa líši v závislosti od veľkosti a hmotnosti jedál
- čas ohrevu nezávisí od množstva
- používajte riad odolný voči pare
- Sufle zakrývajte fóliou
- univerzálny plech vždy zasúvajte vo výške 1

## Výšky zasunutia príslušenstva

Príslušenstvo zasúvajte vždy v uvedenom poradí:

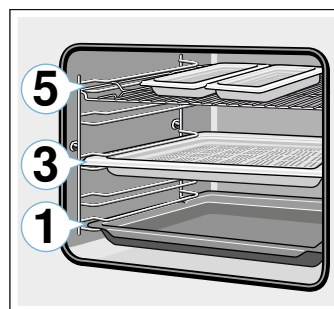

- Výška 5: rošt s nádobou na parenie, veľkosť S
- Výška 3: nádoba na parenie, veľkosť XL
- Výška 1: univerzálny pekáč



## Odporúčané hodnoty nastavenia

Použite druh ohrevu:

-  Varenie v pare

Jedlo	Príslušenstvo/riad	Výška zasunutia	Druh ohrevu	Teplota v °C	Čas trvania v min.
Filé z lososa, mrazené	nedierovaná nádoba na parenie, veľkosť S	5		100	20
Brokolica	dierovaná nádoba na parenie, veľkosť XL	3		100	9
Varené zemiaky, rozštvrtené	dierovaná nádoba na parenie, veľkosť S	5		100	25

## Druhy ohrevu eko

Horúci vzduch eko a Horný/dolný ohrev eko sú inteligentné druhy ohrevu na šetrnú prípravu mäsa, rýb a pečiva. Spotrebič optimálne reguluje prívod energie do vnútorného priestoru spotrebiča. Jedlo sa pripravuje vo fázach zvyškovým teplom. Zostane tak šťavnatejšie a menej zhnedne. Úspora energie závisí od spôsobu prípravy a druhu potravín. Keď počas prípravy jedla alebo predhrievania predčasne otvoríte dvierka spotrebiča, tento efekt sa stratí.

Používajte len originálne príslušenstvo k vášmu spotrebiču. Optimálne je prispôbené vnútornému priestoru spotrebiča a druhom prevádzky. Odstráňte z vnútorného priestoru príslušenstvo, ktoré nepoužívate.

Jedlá zasuňte do chladného, prázdneho vnútorného priestoru. Zvoľte pri Horúcom vzduchu eko teplotu v rozmedzí 125 °C až 250 °C a pri Hornom/dolnom ohreve eko teplotu v rozmedzí 150 až 250 °C. Počas pečenia nechajte dvierka spotrebiča zatvorené. Pečte len na jednej úrovni.

Druh ohrevu Horúci vzduch eko sa používa na zistenie spotreby energie v cirkulačnom režime a na zistenie triedy energetickej účinnosti. Druh ohrevu Horný/dolný ohrev eko sa používa na zistenie spotreby energie v konvenčnom režime.

### Príslušenstvo

Dávajte pozor, aby ste vždy použili vhodné príslušenstvo a správne ho zasunuli.

### Rošt

Rošt zasuňte otvorenou stranou k dvierkam spotrebiča a zakrivením nadol. Riad a formy položte vždy na rošt.

### Univerzálny pekáč alebo plech na pečenie

Univerzálny pekáč alebo plech na pečenie opatrne zasúvajte do rúry skosenou stranou k dvierkam spotrebiča až na doraz.

### Formy na pečenie a riad

Najvhodnejšie sú tmavé formy z kovu. Môžete tak ušetriť až 35 percent energie.

Riad z nehrdzavejúcej ocele alebo hliníka odráža teplo ako zrkadlo. Riad neodrážajúci teplo zo smaltu, žiaruvzdorného skla alebo hliníkového odliatku je vhodnejšie.

Formy z bieleho plechu, keramické formy alebo formy zo skla predlžujú čas pečenia a koláč nezahnedne rovnomerne.

### Papier na pečenie



Papier na pečenie používajte len vtedy, keď je vhodný pre zvolenú teplotu. Papier na pečenie vždy vhodne pristrihnite.

















### Odporúčané hodnoty nastavenia

Tu nájdete údaje pre rôzne pokrmy. Teplota a čas pečenia závisia od množstva a vlastností cesta. Preto sú uvedené rozsahy hodnôt nastavenia. Skúste najprv s nižšími hodnotami. Nižšia teplota zaistí rovnomernejšie zhnednutie. V prípade potreby druhýkrát nastavte vyššiu hodnotu teploty.

**Upozornenie:** Časy pečenia nemožno skrátiť nastavením vyššej teploty. Koláče alebo pečivo by boli upečené len zvonku, ale neboli by prepečené vnútri.

Použitie druhov ohrevu:

-  Horúci vzduch eko
-  Horný/dolný ohrev eko

Jedlo	Príslušenstvo/riad	Výška zasunutia	Druh ohrevu	Teplota v °C	Čas trvania v min.
<b>Koláče vo forme</b>					
Koláč z treného cesta vo forme	Vencová/obdĺžniková forma	2		140-160	60-80
Tortový korpus z treného cesta	Forma na tortový korpus	2		150-170	20-30
Korpus z piškótového cesta, 2 vajcia	Forma na tortový korpus	2		150-170	20-30
Torta z piškótového cesta, 3 vajcia	Forma s vyberacím dnom Ø 26 cm	2		160-170	25-40
Torta z piškótového cesta, 6 vajec	Forma s vyberacím dnom Ø 28 cm	2		150-160	50-60
Kysnutá bábovka	Forma na bábovku	2		150-170	50-70
<b>Koláče na plechu</b>					
Koláč z treného cesta so suchým obložením	Plech na pečenie	3		150-170	25-40
Koláč z jemného cesta so suchým obložením	Plech na pečenie	3		170-180	25-35
Piškótová roláda	Plech na pečenie	3		180-190	15-20
Vianočka, kysnutá pletenka	Plech na pečenie	3		160-170	25-35
Kysnutý koláč so suchým obložením	Plech na pečenie	3		160-180	15-20
<b>Drobné pečivo</b>					
Mufiny	Plech na mufiny	2		160-180	15-25
Koláčiky (small cakes)	Plech na pečenie	3		150-160	25-35
Pečivo z lístkového cesta	Plech na pečenie	3		170-190	20-35
Pečivo z páleného cesta	Plech na pečenie	3		200-220	35-45
Placky	Plech na pečenie	3		140-160	15-30

Jedlo	Príslušenstvo/riad	Výška zasunutia	Druh ohrevu	Teplota v °C	Čas trvania v min.
Striekané pečivo	Plech na pečenie	3		140-150	30-45
Drobné kysnuté pečivo	Plech na pečenie	3		160-180	25-35
<b>Chlieb a pečivo</b>					
Pšenično-ražný chlieb, 1,5 kg	Pozdĺžna forma	2		200-210	35-45
Chlebová placka	Univerzálny pekáč	3		240-250	20-25
Žemle, sladké, čerstvé	Plech na pečenie	3		170-190	15-20
Žemle, čerstvé	Plech na pečenie	3		180-200	20-30
<b>Mäso</b>					
Bravčové pečené bez kože, napr. krkovička, 1,5 kg	Nezakrytý riad	2		180-190	120-140
Dusené hovädzie mäso, 1,5 kg	Zakrytý riad	2		200-220	140-160
Tefacie pečené, 1,5 kg	Nezakrytý riad	2		170-180	110-130
<b>Ryby</b>					
Ryba, dusená, celá 300 g, napr. pstruh	Zakrytý riad	2		190-210	25-35
Ryba, dusená, celá 1,5 kg, napr. losos	Zakrytý riad	2		190-210	45-55
Rybie filé, prírodné, dusené	Zakrytý riad	2		190-210	15-25

## Akrylamid v potravinách

Akrylamid vzniká najmä v obilných a zemiakových výrobkoch pripravovaných pri vysokých teplotách, ako

sú napr. zemiakové chipsy, zemiakové hranolčeky, toasty, pečivo, chlieb alebo jemné pečivo z krehkého cesta (keksy, perník, korenené keksy).

### Tipy na prípravu jedál s nízkym obsahom akrylamidu

Všeobecne	<ul style="list-style-type: none"> <li>■ Časy ohrevu zachovávajúte čo najkratšie.</li> <li>■ Opekajte jedlá do zlatista, nie príliš do hnedá.</li> <li>■ Veľké, husté jedlo obsahuje menej akrylamidu.</li> </ul>
Pečenie	S horným/dolným ohrevom max. 200 °C. S horúcim vzduchom max. 180 °C.
Sušienky	S horným-/dolným ohrevom max. 190 °C. S horúcim vzduchom max. 170 °C. Vajičko alebo žltok znižujú tvorbu akrylamidu.
Zemiakové hranolčeky na prípravu v rúre na pečenie	V jednej vrstve ich rovnomerne rozmiestite na plech. Na každom plechu pečte min. 400 g, aby sa hranolčeky nevysušili.

## Mierny ohrev

Mierny ohrev je pomalé pečenie pri nízkej tepote. Preto sa nazýva aj pečenie pri nízkej teplote.

Mierny ohrev je ideálny na kvalitné mäso (napr. jemné časti hovädziny, tefaciny, bravčoviny, jahňaciny alebo hydiny), ktoré majú byť upečené správne do ružova. Mäso zostane veľmi šťavnaté, jemné a mäkké.

Vaša výhoda: Máte dostatok priestoru na plánovanie menu, pretože mäso pripravené na jemnom ohreve sa dá bez problémov udržiavať teplé. Mäso nemusíte počas pečenia obracať. Aby ste udržali rovnomerný klímu na pečenie, nechajte dvierka spotrebiča zatvorené.

Používajte len čerstvé, hygienicky bezchybné mäso bez kostí. Starostlivo odstráňte šľachy a tukové okraje. Tuk vytvára pri miernom ohreve silný špecifický zápach. Môžete použiť aj korenené alebo marinované mäso. Nepoužívajte rozmrazené mäso.

Po upečení na miernom ohreve sa môže mäso hneď narezať. Odpočívania nie je potrebné. Špeciálnou metódou pečenia sa mäso upečie do ružova, avšak nie je surové alebo menej upečené.

**Upozornenie:** Odložená prevádzka s časom skončenia nie je možná pri druhu prevádzky mierny ohrev.

### Riad

Používajte plochý riad, napr. servírovaciu tácku z porcelánu alebo skla. Riad dajte predhriať do varného priestoru.

Nezakrytý riad položte na rošt vždy do výšky 2.

Ďalšie informácie nájdete v tipoch na pečenie miernym ohrevom za tabuľkou nastavení.

Váš spotrebič má druh ohrevu Mierny ohrev. Prevádzku spustíte len vtedy, keď je varný priestor úplne vychladnutý. Nechajte varný priestor s riadom cca 15 minút prehriať.

Na varnej zóne mäso pri vysokej teplote prudko a dostatočne dlho opečte zo všetkých strán, aj na koncoch. Okamžite ho dajte na predhriaty riad. Riad s mäsom znova vložte do varného priestoru a pečte na miernom ohreve.

### Odporúčané hodnoty nastavenia

Teplota a čas pečenia na miernom ohreve závisia od veľkosti, hrúbky a kvality mäsa. Preto sú uvedené rozsahy hodnôt nastavenia.

Použite druh ohrevu:

- □ Mierny ohrev

Jedlo	Riad	Zásuvná výška	Druh ohrevu	Čas opekania v min.	Teplota v °C	Čas trvania v min
<b>Hydina</b>						
Kačacie prsia, doružova, po 300 g	Nezakrytý riad	2	□	6-8	90*	45-60
Filé z kuracích prs, po 200 g, prepečené	Nezakrytý riad	2	□	4	120*	45-60
Morčacie prsia, bez kostí, 1 kg, prepečené	Nezakrytý riad	2	□	6-8	120*	110-130
<b>Bravčové mäso</b>						
Bravčová panenka, hrúbka 5 – 6 cm, 1,5 kg	Nezakrytý riad	2	□	6-8	80*	130-180
Bravčová panenka, v celku	Nezakrytý riad	2	□	4-6	80*	45-70
<b>Hovädzie mäso</b>						
Hovädzie pečené (bôčik), hrúbka 6 – 7 cm, 1,5 kg, prepečené	Nezakrytý riad	2	□	6-8	100*	150-180
Hovädzie filé, 1 kg	Nezakrytý riad	2	□	4-6	80*	90-120
Roastbeef, hrúbka 5 – 6 cm	Nezakrytý riad	2	□	6-8	80*	120-180
Hovädzie medailóniky/rumpsteak, hrúbka 4 cm	Nezakrytý riad	2	□	4	80*	30-60
<b>Tefacie mäso</b>						
Tefacie pečené, hrúbka 4 – 5 cm, 1,5 kg	Nezakrytý riad	2	□	6-8	80*	80-140
Tefacie pečené, hrúbka 7 – 10 cm, 1,5 kg	Nezakrytý riad	2	□	6-8	80*	140-200
Tefacia sviečkovica, v celku, 800 g	Nezakrytý riad	2	□	4-6	80*	70-120
Tefacie medailóniky, hrúbka 4 cm	Nezakrytý riad	2	□	4	80*	30-50
<b>Jahňacie mäso</b>						
Jahňací chrbát, vykostený bez kože, po 200 g	Nezakrytý riad	2	□	4	80*	30-45
Jahňacie stehno, stredne prepečené, bez kostí, 1 kg, v celku	Nezakrytý riad	2	□	6-8	95*	120-180
* predhrejte						

### Tipy na používanie mierneho ohrevu

Pečenie kačacích prs na miernom ohreve.	Kačacie prsia položte studené do panvice a najprv opečte stranu s kožou. Po upečení na miernom ohreve grilujte 3 až 5 minút na chrumkavo.
Mäso upečené na miernom ohreve nie je také horúce ako normálne upečené mäso.	Aby upečené mäso tak rýchlo nevychladlo, predhrejte tanieru a mäso servírujte s veľmi horúcou omáčkou.

### Sušenie

Váš spotrebič má druh ohrevu Sušenie, ktorým môžete vynikajúco sušiť ovocie, zeleninu a bylinky. Pri tomto druhu konzervovania sa aromatické látky koncentrujú odvodnením.

Používajte len kvalitné ovocie, zeleninu a bylinky a dôkladne ich umyte. Rošt vyložte papierom na pečenie alebo pergamenovým papierom. Ovocie nechajte dobre odkvapkať a osušte ho.

Nakrájajte ho na rovnako veľké kúsky alebo tenké plátky. Neošúpané ovocie položte na misku plochou

rezu nahor. Dbajte na to, aby ovocie a huby neležali na rošte na sebe.

Zeleninu nastrúhajte a potom ju blanšírujte. Blanšírovanú zeleninu nechajte dobre odkvapkať a rovnomerne ju rozdeľte na rošt.

Bylinky sušte so stebлом. Bylinky rozložte rovnomerne, mierne nahromadené, na rošt.

Na sušenie použite nasledovné výšky zasunutia:

- 1 rošt: výška 3
- 2 rošty: výška 3+1

Veľmi šťavnaté ovocie a zeleninu viackrát obráťte. Usušené ovocie alebo zeleninu okamžite po vysušení uvoľnite z papiera.

Jedlo	Príslušenstvo	Druh ohrevu	Teplota v °C	Čas trvania v hodinách
Jadrové ovocie (kolieska jablák, hrúbka 3 mm, na rošt 200 g)	1 – 2 rošty		80	4-8
Kôstkové ovocie (slivky)	1 – 2 rošty		80	8-10
Koreňová zelenina (karotka), strúhaná, blanšírovaná	1 – 2 rošty		80	6-8
Plátky húb	1 – 2 rošty		60	7-9
Bylinky, očistené	1 – 2 rošty		60	2-4

## Zaváranie a odšťavovanie

Váš spotrebič je vhodný aj na zaváranie a odšťavovanie.

### Zaváranie

Vo vašom spotrebiči môžete zavárať ovocie a zeleninu.

#### Varovanie – Nebezpečenstvo poranenia!

Keď sa potraviny zavárajú nesprávne, zaváracie poháre môžu prasknúť. Držte sa údajov na zaváranie.

### Poháre

Používajte len čisté a nepoškodené zaváracie poháre. Používajte žiaruvzdorné, čisté a nepoškodené zaváracie gumičky. Svorky a pružiny vopred preskúšajte.

**Tip:** Na čistenie pohárov môžete použiť funkciu dezinfikovania.

Na jednu dávku zavárania použite len poháre rovnakej veľkosti a s rovnakou potravinou. Vo varnom priestore môžete súčasne zavárať obsah maximálne šiestich zaváracích pohárov s objemom ½, 1 alebo 1½ l. Nepoužívajte väčšie alebo vyššie poháre. Viečka môžu prasknúť.

Zaváracie poháre sa počas zavárania nesmú dotýkať varného priestoru.

### Príprava ovocia a zeleniny

Používajte len kvalitné ovocie a zeleninu. Dôkladne ich umyte.

Ovocie umyte a v závislosti od druhu ovocia ošúpte, odkôstkujte a pokrájajte a dajte do zaváracích pohárov do výšky cca 2 cm pod okraj.

## Odporúčané hodnoty nastavenia

V tabuľke nájdete nastavenia na sušenie rôznych potravín. Teplota a čas trvania závisia od druhu, vlhkosti, zrelosti a hrúbky sušených surovín. Čím dlhšie necháte potraviny sušiť, tým budú lepšie zakonzervované. Čím tenšie sa nakrájajú, tým rýchlejšie sa usušia a tým aromatickejšie zostanú. Preto sú uvedené rozsahy hodnôt nastavenia.

Keď chcete sušiť ďalšie potraviny, orientujte sa podľa podobných potravín v tabuľke.

Použite druh ohrevu:

- Sušenie

Ovocie: Zaváracie poháre naplňte ovocím a zalejte horúcim cukrovým roztokom bez peny (cca 400 ml na 1-litrový pohár). Na jeden liter vody:

- cca 250 g cukru, ak je ovocie sladké
- cca 500 g cukru, ak je ovocie kyslé

Zelenina: Zaváracie poháre naplňte zeleninou a zalejte horúcou, prevarenou vodou.

Utrite okraje pohárov, musia byť čisté. Na každý pohár položte mokrú gumičku a viečko. Poháre zatvorte svorkami. Poháre postavte do dierovanej nádoby na varenie v pare veľkosti XL tak, aby sa navzájom nedotýkali. 500 ml horúcej vody (cca 80 °C) nalejte do univerzálneho plecha. Nastavte podľa údajov v tabuľke.

### Ukončenie zavárania

Po uvedenom čase ohrevu otvorte dvierka spotrebiča. Zaváracie poháre vyberte z varného priestoru až vtedy, keď sú úplne vychladnuté.

Potom varný priestor utrite.

### Odšťavovanie

Bobule dajte pred odšťavovaním do misky a ocukrite. Minimálne jednu hodinu ich nechajte stáť, aby pustili šťavu.

Bobule potom dajte do dierovanej nádoby na varenie v pare, veľkosť XL a zasuňte do výšky 2. Na zachytenie šťavy zasuňte pod to univerzálny plech. Nastavte podľa údajov v tabuľke.

Po skončení času ohrevu dajte bobule do utierky a zvyšnú šťavu vytlačte.

Potom varný priestor utrite.





### Odporúčané hodnoty nastavenia

Uvedené časy v tabuľke nastavení sú orientačné hodnoty na zaváranie ovocia a zeleniny a odšťavovanie ovocia. Môžu byť ovplyvnené teplotou okolia, počtom pohárov, množstvom, teplotou a kvalitou obsahu

pohárov. Údaje sa vzťahujú na 1litrové poháre s kruhovým prierezom.

Použite druh ohrevu:

-  Varenie v pare

Jedlo	Príslušenstvo/riad	Výška zasunutia	Druh ohrevu	Teplota v °C	Čas trvania v min.
<b>Zaváranie</b>					
Zelenina, napr. karotka	1-litrové zaváracie poháre	2		100	30-120
Kôstkové ovocie, napr. čerešne, slivky	1-litrové zaváracie poháre	2		100	25-30
Jadrové ovocie, napr. jablká, jahody	1-litrové zaváracie poháre	2		100	25-30
<b>Odšťavovanie</b>					
Maliny	Nádoba na parenie XL	3		100	30-45
Ríbezle	Nádoba na parenie XL	3		100	40-50

### Fľaštičky dezinfikujte a hygiena

S vaším spotrebičom môžete celkom jednoducho dezinfikovať riad a dojčenské fľaštičky. Postup zodpovedá bežnému vyváraniu.

#### Fľaštičky dezinfikovať

Fľaštičky vyčistite vždy hneď po vypití kefkou na fľaše. Nakoniec ich umyte v umývačke riadu.

Postavte fľaštičky do držiaka nádoby na varenie v pare, veľkosť XL, aby ste sa ich nedotýkali. Spustite program „Dezinfikovanie“. Spotrebič po dezinfikovaní umyte. Po dezinfikovaní fľaštičky vysušte čistou utierkou.

### Hygiena

Váš spotrebič sa hodí tiež na prípravu pohárov na marmeládu alebo zaváracích pohárov a príslušných viečok.

Je možná aj dodatočná úprava marmelád. To zlepšuje trvanlivosť marmelády.



### Odporúčané hodnoty nastavenia

Používajte iba bezchybné, čisté poháre a viečka. Najlepšie vopred umyte v umývačke riadu. Riad musí byť odolný voči vysokým teplotám a pare.

Odporúčané časy sú závislé od použitých pohárov.

Použite druh ohrevu:

-  Varenie v pare

Jedlo	Príslušenstvo	Výška zasunutia	Druh ohrevu	Teplota v °C	Čas trvania v min.
<b>Hygiena</b>					
Príprava pohárov na marmeládu alebo zaváracích pohárov	Nádoba na parenie XL	2		100	10-15
Dodatočné spracovanie pohárov na marmeládu	Nádoba na parenie XL	2		100	15-20
Sterilizovať čistý riad*	Nádoba na parenie XL	2		100	15-20

\* Tento postup zodpovedá bežnému vyváraniu.

### Kysnutie cesta

S druhom ohrevu „Kysnutie cesta“ cesto vykysne výrazne rýchlejšie ako pri izbovej teplote a nevysuší sa. Prevádzku spustíte len vtedy, keď je varný priestor úplne vychladnutý.

Cesto nechajte vždy dvakrát vykysnúť. Dodržiavajte údaje v tabuľkách nastavení 1. a 2. kysnutie (kysnuté cesto kysnutie tvarovaného cesta).

#### Prvé kysnutie

Pri prvom kysnutí položte misku s cestom na rošt. Nastavte podľa údajov v tabuľke.

Počas kysnutia neotvárajte dvierka spotrebiča, ináč unikne vlhkosť. Cesto nezakrývajte.

### Druhé kysnutie

Pečivo položte do výšky zasunutia, ako je uvedené v tabuľke.

Pred pečením vytrite vlhkosť z varného priestoru.

### Odporúčané hodnoty nastavenia

Teplota a čas pečenia závisia od druhu a množstva surovín. Preto sú údaje v tabuľke nastavení orientačné hodnoty.

Použite druh ohrevu:

-  Kysnutie cesta

Jedlo	Príslušenstvo/riad	Výška zasunutia	Druh ohrevu	Krok	Teplota v °C	Čas trvania v min.
<b>Kysnuté cesto, sladké</b>						
Např. kysnuté pečivo	Miska	2		Prvé kysnutie	35-40	30-45
	Plech na pečenie	2		Druhé kysnutie	35-40	10-20
Tukové cesto, např. panettone	Miska	2		Prvé kysnutie	40-45	40-90
	Plech na pečenie	2		Druhé kysnutie	40-45	30-60
<b>Kysnuté cesto, pikantné</b>						
Např. pizza	Miska	2		Prvé kysnutie	35-40	20-30
	Plech na pečenie	2		Druhé kysnutie	35-40	10-15
<b>Chlebové cesto</b>						
Biely chlieb	Miska	2		Prvé kysnutie	35-40	30-40
	Plech na pečenie	2		Druhé kysnutie	35-40	15-25
Pšenično-ražný chlieb	Miska	2		Prvé kysnutie	35-40	25-40
	Plech na pečenie	2		Druhé kysnutie	35-40	10-20
Žemle	Miska	2		Prvé kysnutie	35-40	30-40
	Plech na pečenie	3		Druhé kysnutie	35-40	15-25

## Rozmrazte

Funkcia pary Rozmrazovanie je vhodná na rozmrazenie zmrazeného ovocia a zeleniny. Na rozmrazenie pečiva použite druh ohrevu 4D horúci vzduch. Hydinu, mäso a ryby rozmrazujte podľa možnosti v chladničke.

Zmrazenú potravinu pred rozmrazovaním vyberte z obalu.

Zmrazené ovocie a zeleninu položte do dierovanej nádoby na varenie v pare veľkosti XL a pod ňu zasuňte univerzálny plech. Potravina tak nezostane v rozmrazenej vode a kvapkajúca tekutina sa zachytí. Pri mrazených potravinách, kde sa má tekutina v potravine zachovať, např. zmrazený špenát so smotanou, použite univerzálny plech alebo riad na rošte.

Pečivo položte na rošt.

## Odporúčané hodnoty nastavenia

Časové údaje v tabuľke sú orientačnými hodnotami. Závisia od kvality, teploty zmrazenia (-18 °C) a vlastností potravín. Uvedené sú časové rozsahy. Najskôr nastavte kratší čas a predĺžte ho, ak je to potrebné.

**Tip:** Naplocho zmrazené kúsky alebo porcie sa rozmrazia rýchlejšie ako celý kus.

Použitý druh ohrevu:

- 4D horúci vzduch
- Rozmrazovanie

Jedlo	Príslušenstvo	Výška zasunutia	Druh ohrevu	Teplota v °C	Čas trvania v min.
<b>Chlieb, pečivo</b>					
Chlieb a pečivo všeobecne	Plech na pečenie	2		50	40-70
<b>Koláče</b>					
Koláč, šťavnatý	Plech na pečenie	2		50	70-90
Koláč, suchý	Plech na pečenie	2		60	60-75
<b>Ovocie, zelenina</b>					
Bobuľové ovocie	Nádoba na parenie	3		30-40	10-15
Zelenina	Nádoba na parenie	3		40-50	15-50

## Regeneračné zohrievanie

S druhom ohrevu Regeneračné zohrievanie sa jedlá šetrne zohrejú s pridaním pary. Budú chutiť a vyzerať ako čerstvo pripravené. Aj pečivo z predchádzajúceho dňa sa môže zapiecť.

Používajte podľa možnosti ploché, široké a tepelne odolné nádoby. Studené nádoby predžujú proces regeneračného zohrievania.

Regeneračné zohrievanie používajte podľa možnosti len na potraviny rovnakého druhu a veľkosti. Ak to nie je možné, pri určení času sa riadte podľa komponentov jedla s najdlhším časom zohrievania.

Jedlo počas regeneračného zohrievania nezakrývajte.

Jedlo v nádobe položte na rošt alebo ho položte priamo na rošt do výšky 2.

Počas prevádzky neotvárajte dverka spotrebiča, ináč unikne para.

## Odporúčané hodnoty nastavenia











V tabuľke nájdete optimálne nastavenie pre rôzne jedlá. Časové údaje sú orientačné hodnoty. Závisia od typu riadu, od kvality, teploty a stavu potravín. Uvedené sú časové rozsahy. Najskôr nastavte kratší čas a predĺžte ho, ak je to potrebné.

Hodnoty v tabuľke platia vždy pre vsunutie jedla do studeného varného priestoru. Pre vybrané jedlá je potrebné predhrievanie a je uvedené v tabuľke.

Pred použitím vyberte z varného priestoru príslušenstvo, ktoré nepotrebujete. Docielite tak optimálny výsledok pečenia a ušetríte energiu.

Použite druh ohrevu:

-  Regeneračné zohrievanie

Jedlo	Príslušenstvo/riad	Výška zasunutia	Druh ohrevu	Teplota v °C	Čas trvania v min.
<b>Zelenina, chladená</b>					
1 kg	Nezakrytý riad	2		120-130	15-25
250 g	Nezakrytý riad	2		120-130	5-15
<b>Jedlá, chladené</b>					
Jedlo na tanieri, 1 porcia	Nezakrytý riad	2		120-130	15-25
Polievka, Eintopf, 400 ml	Nezakrytý riad	2		120-130	10-25
Prílohy, napr. cestoviny, knedličky, zemiaky, ryža	Nezakrytý riad	2		120-130	8-25
Nákypy, napr. lasagne, gratinované zemiaky	Nezakrytý riad	2		120-140	10-25
Pizza, pečená	Rošt	2		170-180*	5-15
<b>Pečivo</b>					
Žemle, bageta, pečené	Rošt	2		150-160*	10-20
Paštéty (vol au vents)	Rošt	2		180*	4-10
<b>Pečivo, zmrazené</b>					
Pizza, pečená	Rošt	2		170-180*	5-15
Žemle, bageta, pečené	Rošt	2		160-170*	10-20
* Predhriať					

## Udržiavanie teploty

S druhom ohrevu Udržiavanie teploty môžete uvarené jedlá udržiavať teplé. Vďaka rôznym stupňom vlhkosti môžete zabrániť tomu, aby sa už hotové jedlá vysušili.

Jedlá nezakrývajte.

Hotové jedlá neudržiavajte teplé dlhšie ako dve hodiny. Myslite na to, že niektoré jedlá sa udržiavaním teploty ďalej pečú. Jedlá nezakrývajte.

Rôzne stupne pary sú vhodné na udržiavanie teploty:

- Stupeň 1: kusy pečeného mäsa a minútok
- Stupeň 2: nákypy a prílohy
- Stupeň 3: Eintopf a polievka

## Skúšané jedlá

Tieto tabuľky boli zostavené pre skúšobné ústavy, aby sa uľahčilo testovanie našich spotrebičov.

Podľa EN 60350-1.

## Pečenie

Pečivo na plechoch alebo vo formách zasunuté súčasne do spotrebiča nemusí byť hotové súčasne.

Výšky zasunutia pri pečení na dvoch úrovniach:

- Univerzálny pekáč: výška 3  
Plech na pečenie: výška 1
- Formy na rošte  
Prvý rošt: výška 3  
Druhý rošt: výška 1



Výšky zasunutia pri pečení na troch úrovniach:

- Plech na pečenie: výška 5
- Univerzálny pekáč: výška 3
- Plech na pečenie: výška 1

### Zakrytý jablkový koláč

Zakrytý jablkový koláč na jednej úrovni: Tmavé formy s vyberacím dnom položte uhlopriečne vedľa seba.



Zakrytý jablkový koláč na dvoch úrovniach: Tmavé formy s vyberacím dnom položte uhlopriečne nad seba.

Koláče vo formách s vyberacím dnom z bieleho plechu: Pečte s horným/dolným ohrevom na jednej úrovni. Namiesto roštu použite univerzálny pekáč, na ktorý položíte formu s vyberacím dnom.

### Upozornenia















- Hodnoty nastavenia platia vždy pre vsunutie do studeného varného priestoru.
- Dodržiavajte upozornenia v tabuľkách týkajúce sa predhrievania. Hodnoty nastavenia platia bez rýchleho rozohrievania.
- Na pečenie použite najprv nižšie uvedené teploty.

Použitie druhov ohrevu:

-  4D horúci vzduch
-  Horný/dolný ohrev
-  Intenzívny ohrev

Stupne intenzity pary sú uvedené v tabuľke ako čísla:

- 1 = nízky stupeň
- 2 = stredný stupeň
- 3 = vysoký stupeň

Jedlo	Príslušenstvo	Zásuvná výška	Druh ohrevu	Teplota v °C	Intenzita pary	Čas trvania v min.
<b>Pečenie</b>						
Striekané pečivo	Plech na pečenie	3		140-150*	-	25-40
Striekané pečivo	Plech na pečenie	3		140-150*	-	25-40
Striekané pečivo, 2 úrovne	Univerzálny pekáč + plech na pečenie	3+1		140-150*	-	30-40
Striekané pečivo, 3 úrovne	Plech na pečenie + univerzálny pekáč	5+3+1		130-140*	-	35-55
Koláčiky (small cakes)	Plech na pečenie	3		160*	-	20-30
Koláčiky (small cakes)	Plech na pečenie	3		150*	-	25-35
Koláčiky (small cakes), 2 úrovne	Univerzálny pekáč + plech na pečenie	3+1		150*	-	25-35
Koláčiky (small cakes), 3 úrovne	Plech na pečenie + univerzálny pekáč	5+3+1		140*	-	35-45
Vodová piškóta	Forma s vyberacím dnom Ø 26 cm	2		160-170**	-	25-35
Vodová piškóta	Forma s vyberacím dnom Ø 26 cm	2		160-170**	-	25-35
Vodová piškóta	Forma s vyberacím dnom Ø 26 cm	2		150-160	1	10
					-	20-25
Vodová piškóta, 2 úrovne	Forma s vyberacím dnom Ø 26 cm	3+1		150-170**	-	30-50
Zakrytý jablkový koláč	2x formy z čierneho plechu Ø 20 cm	2		170-180	-	60-80
Zakrytý jablkový koláč	2x formy z čierneho plechu Ø 20 cm	2		170-180	-	75-95
Zakrytý jablkový koláč, 2 úrovne	2x formy z čierneho plechu Ø 20 cm	3+1		170-190	-	70-90
* 5 min. nechajte predhriať, nepoužívajte funkciu rýchleho rozohrievania						
** Nechajte predhriať, nepoužívajte funkciu rýchleho rozohrievania						

### Parenie

Pod dierovanú nádobu na parenie, veľkosť XL, zasuňte univerzálny pekáč, ak je to uvedené v tabuľke. Kvapkajúca tekutina sa zachytí.

Výšky zasunutia pri parení na jednej úrovni (použite maximálne 2,5 kg):



- Dierovaná nádoba na parenie, veľkosť XL: výška 3

Výšky zasunutia pri parení na dvoch úrovniach (na jednu úroveň použite maximálne 1,8 kg):

- Dierovaná nádoba na parenie, veľkosť XL: výška 5
- Dierovaná nádoba na parenie, veľkosť XL: výška 3

Použite druh ohrevu:

-  Varenie v pare



Jedlo	Príslušenstvo	Zásuvná výška	Druh ohrevu	Teplota v °C	Čas trvania v min.
<b>Parenie</b>					
Hrášok, mrazený, dve nádoby	2x nádoba na parenie XL + univerzálny pekáč	5+3+1		100	**
Brokolica, čerstvá, 300 g	Nádoba na parenie XL	3		100*	7-8***
Brokolica, čerstvá, jedna nádoba	Nádoba na parenie XL	3		100*	7-8***
* Predhrejte					
** Kontrola sa ukončí po dosiahnutí 85 °C na najchladnejšom mieste (pozrite IEC 60350-1)					
*** Porovnateľný stupeň varenia medzi referenčnou vzorkou a hlavnou vzorkou sa docieli, keď je referenčná vzorka varená 5 minút (vyrobená ako je uvedené v IEC 60350-1).					

### Grilovanie

Navyše zasunúť univerzálny plech. Tekutina sa zachytí a varný priestor zostane čistejší.

Použite druh ohrevu:

-  Gril, veľká plocha

Jedlo	Príslušenstvo	Výška zasunutia	Druh ohrevu	Stupeň grilovania	Čas trvania v min.
<b>Grilovanie</b>					
Opekanie toastov*	Rošt	5		3	4-6
Beefburger, 12 kusov**	Rošt	4		3	25-30
* Nepredhrievať					
** Po uplynutí 2/3 celkového času obráťte					



BSH Hausgeräte GmbH  
Carl-Wery-Str. 34, 81739 München  
GERMANY

[siemens-home.bsh-group.com](http://siemens-home.bsh-group.com)

Vyrobené BSH Hausgeräte GmbH v licenci k ochranné známce Siemens AG



9001054036  
980504