



**BOSCH**



**Register** your  
new device on  
MyBosch now and  
get free benefits:  
**[bosch-home.com/  
welcome](https://bosch-home.com/welcome)**

# Ugradbena pećnica

**CSG656B.1**

**[hr]** Upute za uporabu

Ugradbena pećnica



# Kazalo

 <b>Namjenska uporaba</b> .....	<b>4</b>	 <b>Vremenske funkcije</b> .....	<b>22</b>
 <b>Važne sigurnosne napomene</b> .....	<b>5</b>	Namještanje trajanja .....	22
Općenito .....	5	Namještanje kraja .....	22
Para .....	6	Namještanje alarma .....	23
Funkcija čišćenja .....	6	 <b>Zaštita za djecu</b> .....	<b>24</b>
 <b>Uzroci oštećenja</b> .....	<b>6</b>	Aktiviranje i deaktiviranje .....	24
Općenito .....	6	 <b>Osnovne postavke</b> .....	<b>24</b>
Para .....	7	Promjena osnovnih postavki .....	24
 <b>Zaštita okoliša</b> .....	<b>7</b>	Popis polaznih postavki .....	24
Ušteda energije .....	7	Nestanak struje .....	25
Ekološki prihvatljivo zbrinjavanje .....	8	Promjena vremena na satu .....	25
 <b>Upoznavanje Vašeg uređaja</b> .....	<b>9</b>	 <b>Postavka sabat</b> .....	<b>25</b>
Upravljačka ploča .....	9	Pokretanje postavke sabat .....	25
Upravljački elementi .....	9	 <b>Sredstva za čišćenje</b> .....	<b>26</b>
Zaslon .....	10	Primjerena sredstva za čišćenje .....	26
Načini rada .....	10	Površine pećnice .....	27
Vrste grijanja .....	11	Držanje uređaja čistim .....	27
Para .....	12	 <b>Funkcija čišćenja</b> .....	<b>28</b>
Ostale informacije .....	12	EcoClean .....	28
Funkcije pećnice .....	12	Uklanjanje kamenca .....	28
Spremnik za vodu .....	12	 <b>Okvir vodilica</b> .....	<b>30</b>
 <b>Pribor</b> .....	<b>13</b>	Vađenje i stavljanje okvira vodilica .....	30
Isporučeni pribor .....	13	 <b>Vrata uređaja</b> .....	<b>31</b>
Umetanje pribora .....	13	Skidanje i stavljanje vrata pećnice .....	31
Poseban pribor .....	14	Skidanje poklopca vrata .....	32
 <b>Prije prvog korištenja</b> .....	<b>15</b>	Skidanje i postavljanje stakla na vratima pećnice .....	32
Prije prvog stavljanja u rad .....	15	 <b>Što učiniti kod smetnji?</b> .....	<b>33</b>
Prvo stavljanje u rad .....	15	Uklanjanje smetnji .....	33
Kalibriranje uređaja i čišćenje pećnice .....	15	Maksimalno vrijeme rada .....	34
Čišćenje pribora .....	16	Žarulje u pećnici .....	34
 <b>Upravljanje uređajem</b> .....	<b>16</b>	 <b>Servisna služba</b> .....	<b>35</b>
Uključivanje i isključivanje uređaja .....	16	Proizvodni broj (E-br.) i tvornički broj (FD-br.) .....	35
Početak rada .....	16	 <b>Jela</b> .....	<b>35</b>
Namještanje načina rada .....	17	Napomene za postavke .....	35
Namještanje vrste grijanja i temperature .....	17	Odabir jela .....	36
Brzo zagrijavanje .....	17	Namještanje jela .....	36
 <b>Para</b> .....	<b>18</b>		
Zvukovi .....	18		
Kuhanje na pari .....	18		
Pečenje parom - kuhanje s dotokom pare .....	18		
Regeneracija .....	19		
Stupanj za dizanje tijesta .....	19		
Odmrzavanje .....	19		
Punjenje spremnika za vodu .....	20		
Nakon svakog rada s parom .....	21		

**Testirano za vas u našem studiju za kuhanje . 37**

Silikonski kalupi . . . . .	37
Kolači i sitno pecivo . . . . .	37
Kruh i pecivo . . . . .	40
Pizza, quiche i pikantni kolači . . . . .	42
Nabujak i soufflé . . . . .	44
Perad . . . . .	45
Meso . . . . .	47
Riba . . . . .	50
Povrće, prilozi i jaja . . . . .	52
Slastice . . . . .	54
Pečenje više jela . . . . .	55
Vrste grijanja eco . . . . .	55
Akrilamid u namirnicama . . . . .	57
Lagano pečenje . . . . .	57
Sušenje . . . . .	58
Ukuhavanje i cijedenje . . . . .	59
Dezinficiranje bočica i higijena . . . . .	60
Dizanje tijesta sa stupnjem za dizanje tijesta . . . . .	60
Odmrzavanje . . . . .	61
Regeneracija . . . . .	62
Održavanje topline . . . . .	62
Probna jela . . . . .	63

Više informacija o proizvodima, priboru, rezervnim dijelovima i uslugama naći ćete na internetu:

**www.bosch-home.com** i u internetskoj trgovini:

**www.bosch-eshop.com**

**Namjenska uporaba**

Pročitajte pažljivo ovu uputu. Samo tada ćete moći sigurno i pravilno rukovati Vašim uređajem. Čuvajte upute za upotrebu i ugradnju za kasniju uporabu ili za sljedećeg vlasnika uređaja.

Ovaj uređaj je namijenjen samo za ugradnju. Poštujte specijalne upute za montažu.

Provjerite uređaj nakon što ga raspakirate. Ne priključujte ga ako je došlo do oštećenja prilikom transporta.

Samo službeno ovlaštena tehnička osoba smije priključiti uređaje bez utikača. Kod nastanka štete uslijed neispravnog priključka, nemate pravo na jamstvo.

Ovaj uređaj je namijenjen samo za kućnu uporabu. Koristite uređaj samo za pripremanje hrane i pića. Tijekom uporabe budite u blizini uređaja. Koristite uređaj samo u zatvorenom prostoru.

Ovaj uređaj je predviđen za korištenje do visine od maksimalno 2000 metara iznad nadmorske visine.

Ovaj uređaj mogu koristiti djeca od 8 godina nadalje i osobe smanjenih tjelesnih, osjetilnih ili mentalnih sposobnosti ili osobe s nedovoljnim iskustvom ili znanjem ako su pod nadzorom osobe odgovorne za njihovu sigurnost ili ako ih je osoba uputila glede sigurnog korištenja uređaja i ako su razumjeli opasnosti koje iz toga proizlaze.

Djeca se ne smiju igrati s uređajem. Djeca ne smiju čistiti i održavati uređaj ukoliko nemaju 15 godina i više i ako su pod nadzorom.

Djecu mlađu od 8 godina držite na sigurnoj udaljenosti od priključnog voda.

Pribor uvijek pravilno gurnite u pećnicu.

→ "Pribor" na strani 13

## **Važne sigurnosne napomene**

### Općenito

#### **Upozorenje – Opasnost od požara!**

- Zapaljivi predmeti ostavljeni u komori za pečenje bi se mogli zapaliti. Nikada ne čuvajte zapaljive predmete u komori za pečenje. Nikada ne otvarajte vrata uređaja, kada iz uređaja izlazi dim. Isključite uređaj i izvucite mrežni utikač ili isključite osigurač u ormariću s osiguračima.
- Nezapečeni ostaci hrane, masnoća i sok od pečenja mogu se zapaliti. Prije rada uklonite krupnu prljavštinu iz pećnice, s grijaćih elemenata i pribora.
- Kod otvaranja vrata uređaja nastaje propuh. Papir za pečenje bi mogao dodirnuti grijače te bi se mogao zapaliti. Kod zagrijavanja nikada ne stavljajte papir za pečenje na pribor a da ga ne pričvrstite. Papir za pečenje uvijek poklopite posuđem ili modelom za pečenje. Papirom za pečenje obložite samo potrebnu površinu. Papir za pečenje ne smije viriti iz pribora.

#### **Upozorenje – Opasnost od opekлина!**

- Uređaj postaje jako vruć. Nikada ne dodirujte vruće unutarnje površine komore za pečenje i grijače. Uređaj uvijek ostavite da se ohladi. Djecu držite podalje od pećnice.
- Pribor ili posuđe postaje jako vruće. Vrući pribor ili posuđe uvijek vadite iz komore za pečenje s krpom ili rukavicom.
- Alkoholne pare bi se mogle zapaliti u komori za pečenje. Nikada ne pripremajte jela s velikim količinama visokopostotnih alkoholnih pića. Koristite samo male količine visokopostotnih pića. Oprezno otvorite vrata uređaja.

#### **Upozorenje – Opasnost od opekлина!**

- Dostupni dijelovi postaju tijekom rada vrući. Nikada ne dodirujte vruće dijelove. Djecu držite podalje od pećnice.
- Prilikom otvaranja vrata uređaja može izaći vruća para. Ovisno o temperaturi paru ne možete vidjeti. Prilikom otvaranja nemojte stajati blizu uređaja. Oprezno otvorite vrata uređaja. Ne dozvolite djeci pristup.
- Zbog vode u vrućoj komori za pečenje može nastati vruća para. Vodu nikada ne lijevajte u vruću pećnicu.

#### **Upozorenje – Opasnost od ozljeda!**

- Izgrebano staklo na staklu vrata se može raspuknuti. Ne koristite strugač za staklo, oštra ili abrazivna sredstva za čišćenje.
- Šarke na vratima uređaja pomiču se prilikom otvaranja i zatvaranja vrata i mogu se zaglaviti. Ne posežite rukom u područje šarki.

#### **Upozorenje – Opasnost od strujnog udara!**

- Nestručni popravci su opasni. Popravke smije vršiti samo serviser koji je prošao našu obuku i smije zamijeniti priključne vodove. Ako je uređaj неисправan, izvucite mrežni utikač ili isključite osigurač u ormariću s osiguračima. Nazovite servisnu službu.
- Izolacija kabela električnih uređaja može se rastopiti u dodiru s vrućim dijelovima uređaja. Nemojte nikada dovesti u dodir priključni kabel električnih uređaja s vrućim dijelovima uređaja.
- Prodrla vlaga može uzrokovati strujni udar. Ne koristite visokotlačni ili parni čistač.
- Neispravan uređaj može uzrokovati strujni udar. Nikada ne uključujte неисправan uređaj. Izvucite mrežni utikač ili isključite osigurač u ormariću s osiguračima. Nazovite servisnu službu.

#### **Upozorenje – Opasnost zbog magnetizma!**

Na upravljačkoj ploči ili upravljačkim elementima umetnuti su trajni magneti. Oni mogu utjecati na elektronske implantate, npr. pacemakere ili inzulinske pumpe. Kao osoba s ugrađenim elektronskim implantatima pridržavajte se najmanjeg razmaka od 10 cm od upravljačke ploče.

## Para

### **Upozorenje – Opasnost od opekline vrućom parom!**

- Voda u spremniku za vodu može se jako zagrijati za vrijeme rada uređaja. Nakon svakog rada uređaja ispraznite spremnik za vodu pomoću pare.
- U pećnici nastaje vruća para. Za vrijeme rada uređaja s parom ne posežite u pećnicu.
- Prilikom vađenja pribora vruća tekućina se može preliti. Vrući pribor oprezno izvadite koristeći samo kuhinjske rukavice.

### **Upozorenje – Opasnost od ozljede i požara!**

Zapaljive tekućine mogu se zapaliti (eksplozirati) u vrućoj pećnici. Ne ulijevajte zapaljive tekućine (npr. alkoholna pića) u spremnik za vodu. U spremnik za vodu ulijevajte isključivo vodu ili sredstvo za uklanjanje kamenca kojeg smo preporučili.

## Funkcija čišćenja

### **Upozorenje – Opasnost od opekline!**

 Uređaj se za vrijeme čišćenja jako zagrije s vanjske strane. Nikada ne dodirujte vrata uređaja. Pustite da se uređaj ohladi. Ne dozvolite djeci pristup.

## Uzroci oštećenja

### Općenito

#### Oprez!

- Pribor, folija, papir za pečenje ili posuđe na dnu komore za pečenje: Pribor ne stavljajte na dno komore za pečenje. Dno komore za pečenje ne oblažite folijom ili papirom za pečenje, bez obzira o kojoj vrsti folije ili papira je riječ. Ne stavljajte posuđe na dno pećnice, ako je temperatura podešena na iznad 50 °C. Moglo bi doći do zastoja topline. Vremena za pečenje i pirjanje više neće biti dobra pa se može oštetiti emajl.
- Aluminijska folija: Aluminijska folija u pećnici ne smije doći u kontakt sa staklom na vratima. Može doći do trajne promjene boje na staklu vrata.
- Voda u vrućoj komori za pečenje: Vodu nikada ne lijevajte u vruću pećnicu. Nastaje vodena para. Zbog naglih temperaturnih promjena bi mogla nastati oštećenja na emajlu.
- Vlaga u pećnici: Vlaga može nakon dužeg vremena u pećnici izazvati koroziju. Nakon korištenja obrišite pećnicu. U zatvorenoj pećnici nemojte dugo čuvati vlažne namirnice. U pećnici nemojte čuvati hranu.
- Hlađenje s otvorenim vratima uređaja: Nakon rada na visokim temperaturama pećnicu ostavite da se ohladi samo kada je zatvorena. Ništa nemojte prignječiti vratima uređaja. Čak i ako su vrata samo lagano otvorena, s vremenom se mogu oštetiti fronte susjednih koamada namještaja. Samo nakon rada s puno vlage ostavite pećnicu da se ohladi kada je otvorena.
- Voćni sok: Kada pripremate izrazito sočne voćne kolače, pliticu ne oblažite suviše obilno. Voćni sok koji kaplje s plitice ostavlja mrlje koje ne možete ukloniti. Ukoliko je moguće koristite dublju univerzalnu tavu.
- Jako zaprljana brtva: Ako je brtva jako zaprljana, vrata uređaja se ne mogu više dobro zatvoriti za vrijeme rada uređaja. Pročelja susjednih elemenata bi se mogla oštetiti. Pobrinite se da brtva bude uvijek čista.
- Vrata pećnice nemojte koristiti kao prostor za sjedenje ili odlaganje: Ne vješajte ništa niti ne sjedajte na otvorena vrata pećnice. Posuđe ili pribor ne odlažite na vrata pećnice.
- Umetanje pribora: Ovisno o tipu uređaja, može pribor izgubiti staklo vrata kod zatvaranja vrata uređaja. Pribor uvijek ugurajte do kraja u pećnicu.
- Transportiranje uređaja: Uređaj nemojte držati ili nositi za ručku na vratima. Ručka na vratima ne može izdržati težinu uređaja te se može odlomiti.

## Para

### Opres!

- Kalupi za pečenje: Posuđe mora biti postojano na vrućinu i paru. Silikonski kalupi za pečenje nisu prikladni za kombinirani rad s parom.
- Posuđe sa zahrđalim mjestima: Ne koristite posuđe sa zahrđalim mjestima. Već najmanje mrlje mogu izazvati koroziju u pećnici.
- Tekućina koje kaplje: Kod kuhanja na pari s perforiranom posudom za kuhanje uvijek ispod nje stavite lim za pečenje, univerzalnu tavu ili neperforiranu posudu za kuhanje. Prikuplja se tekućina koja kaplje.
- Vruća voda u spremniku za vodu: Vruća voda može oštetiti pumpu. U spremnik za vodu ulijevajte isključivo hladnu vodu.
- Oštećenja na emajlu: Ne pokrećite rad uređaja ako ima vode na dnu pećnice. Prije rada uređaja brišite vodu na dnu pećnice.
- Otopina za uklanjanje kamenca: Ne nanosite otopinu za uklanjanje kamenca na upravljačku ploču ili druge površine na uređaju. Površine se mogu oštetiti. Ako se to ipak dogodi, odmah otopinu za uklanjanje kamenca uklonite vodom.
- Čišćenje spremnika za vodu: Ne perite spremnik za vodu u perilici posuđa. U suprotnom se spremnik za vodu može oštetiti. Spremnik za vodu očistite mekom krpom i uobičajenim sredstvom za pranje posuđa.

## Zaštita okoliša

Vaš novi uređaj je posebno energetski učinkovit. Ovdje ćete naći savjete kako možete uštediti još više energije prilikom korištenja uređaja i kako ćete ispravno zbrinuti stari uređaj.

### Ušteda energije

- Zagrijte pećnicu prije pečenja samo ako je tako navedeno u receptu ili u tablicama u uputama za uporabu.
- Zamrznute namirnice ostavite da se otope prije nego što ih stavite u pećnicu.

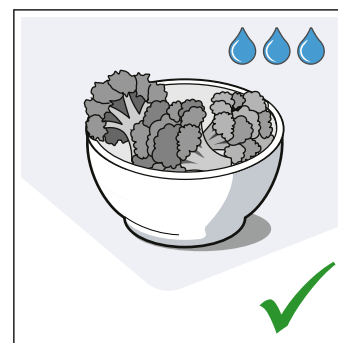
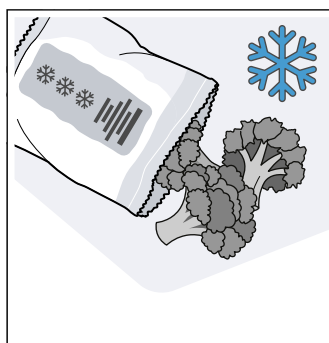

- Upotrebljavajte tamne, crno lakirane ili emajlirane kalupe za pečenje. Oni dobro apsorbiraju toplinu.

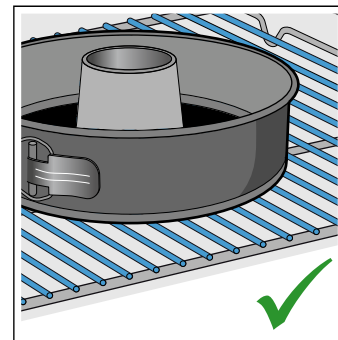
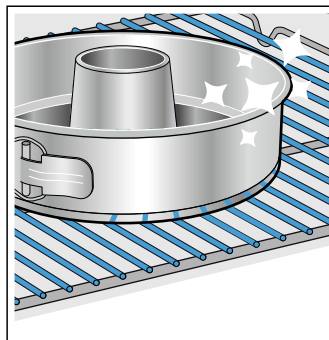

- Izvadite pribor iz pećnice koji vam nije potreban.

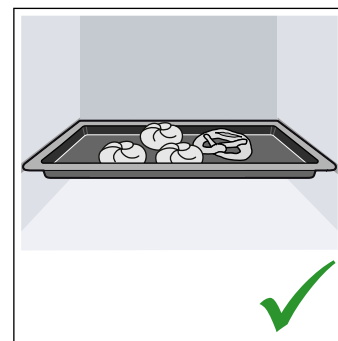
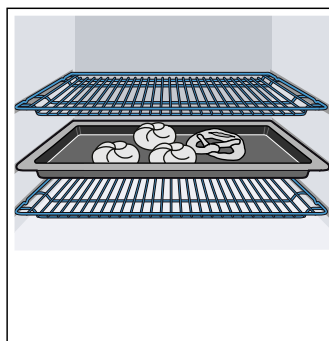

- Vrata uređaja za vrijeme rada po mogućnosti otvarajte što rjeđe.

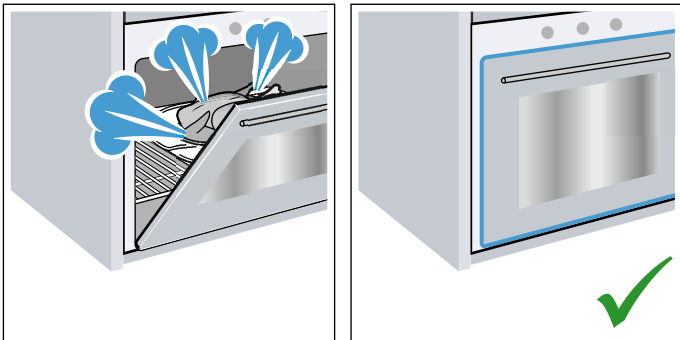

- Kada pečete nekoliko kolača, pecite ih najbolje redom. Pećnica je još topla. Zbog toga se skraćuje vrijeme pečenja drugog kolača. U pećnicu možete staviti i 2 pravokutna kalupa jedan pored drugog.

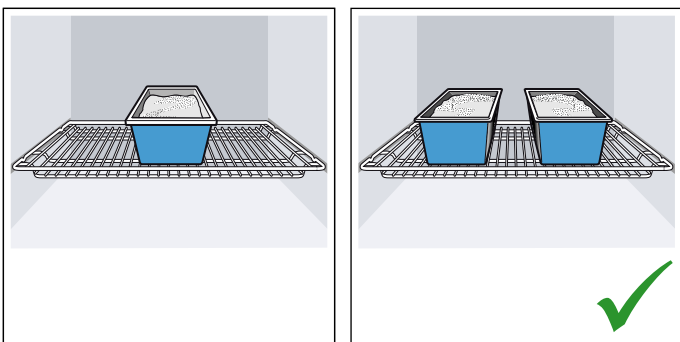

- Kod dužeg vremena pečenja možete isključiti uređaj 10 minuta prije isteka vremena pečenja i iskoristiti preostalu toplinu za završavanje jela.

## Ekološki prihvatljivo zbrinjavanje

Ambalažu zbrinite ekološki prihvatljivo.



Ovaj uređaj je označen u skladu s europskom direktivom 2012/19/EU o električnim i elektroničkim starim uređajima (waste electrical and electronic equipment - WEEE). Direktiva zadaje okvir za vraćanje i preradu starih uređaja važeću u cijeloj EU.



## Upoznavanje Vašeg uređaja

U ovom poglavlju ćemo Vam objasniti indikatore i upravljačke elemente. Osim toga upoznat ćete različite funkcije Vašeg uređaja.

**Napomena:** Ovisno o tipu uređaja moguća su odstupanja u bojama i pojedinostima.

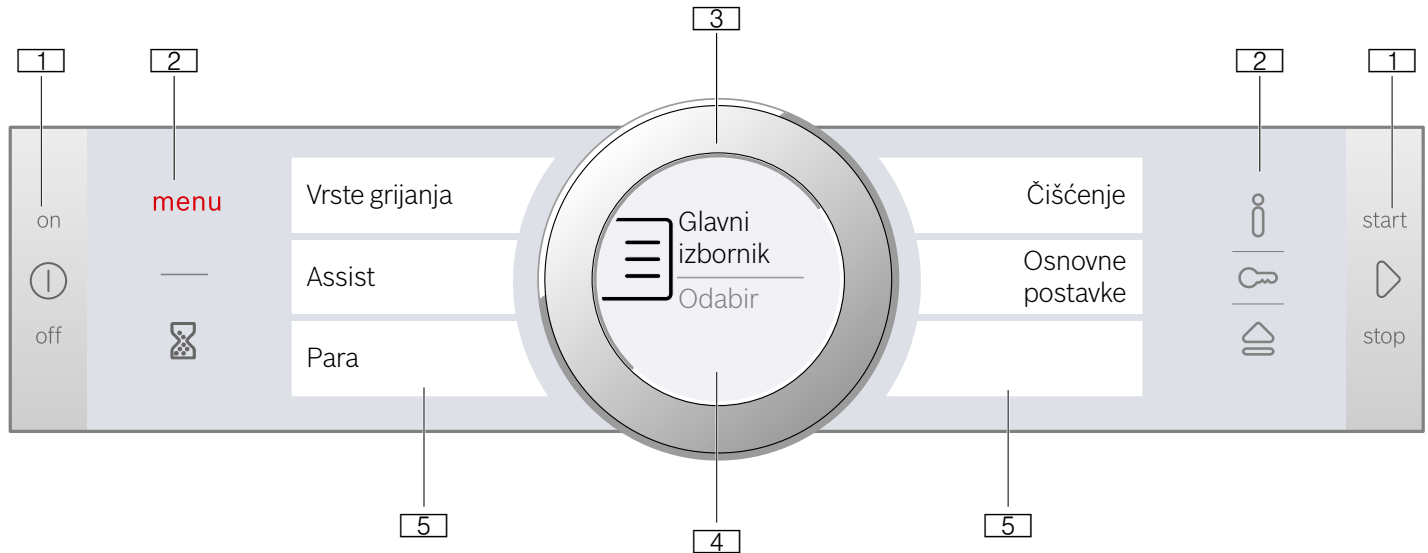

### 1 Tipke

Tipke s lijeve i desne strane upravljačkog polja mogu se upustiti pod površinu. Pritisnite tipku za pokretanje.

Kod uređaja koji nemaju prednji dio od nehrđajućeg čelika, ove dvije tipke i polja osjetljiva na dodir ne mogu se upustiti pod površinu.

### 2 Polja osjetljiva na dodir

Ispod polja osjetljivih na dodir nalaze se senzori. Samo dodirnite odgovarajući simbol za odabir funkcije.

### 3 Upravljački prsten

Upravljački prsten je tako postavljen da ga možete neograničeno okretati udesno ili ulijevo. Lagano ga pritisnite i pokrećite prstom u željenom smjeru.

### 4 Zaslon

Na zaslonu možete vidjeti trenutne namještene vrijednosti, mogućnosti odabira ili također napomene.

### 5 Zaslone osjetljivi na dodir

Na zaslonima osjetljivima na dodir možete vidjeti trenutne mogućnosti odabira. Tamo ih izravno odabirete na način da dodirnete odgovarajuće tekstualno polje. Ovisno o odabiru tekstualna polja se mijenjaju.

## Upravljačka ploča

Iznad upravljačke ploče namještate pomoću tipki, polja osjetljivih na dodir, zaslona osjetljivih na dodir i upravljačkog prstena različite funkcije Vašeg uređaja. Na zaslonu se prikazuju trenutne postavke.

Pregled prikazuje upravljačku ploču kada je uređaj uključen s prikazom izbornika.

## Upravljački elementi

Pojedini upravljački elementi su usklađeni s različitim funkcijama Vašeg uređaja. Na ovaj način možete jednostavno i izravno namjestiti Vaš uređaj.

### Tipke i polja osjetljiva na dodir

Ovdje ćete vidjeti ukratko objašnjeno značenje različitih tipki i polja osjetljivih na dodir.

Simbol	Značenje	
<b>Tipke</b>		
ⓘ	on/off	Uključivanje i isključivanje uređaja
▶	start/stop	Početak i zaustavljanje ili prekid rada dugim pritiskom (oko 3 sek)
<b>Polja osjetljiva na dodir</b>		
☰	Izbornik	Otvaranje izbornika načina rada
⌚	Alarmni sat	Odabir alarmnog sata
i	Informacija	Prikaz napomene
🔒	Zaštita za djecu	Aktiviranje i deaktiviranje zaštite za djecu dugim pritiskom (oko 4 sek)
🏠	Otvaranje ploče	Punjenje ili pražnjenje spremnika za vodu

### Upravljački prsten

Pomoću upravljačkog prstena mijenjate namještene vrijednosti koje se prikazuju na zaslonu.

Za listanje u listama za odabir na zaslonima osjetljivima na dodir koristite također upravljački prsten.

Kod većine lista za odabir morate ga ponovno okrenuti kada je dosegnuta prva ili zadnja točka.

## Zaslon

Zaslon je tako strukturiran da podatke možete jednostavno očitati, prikladno za svaku situaciju.

Vrijednost koju upravo možete podesiti je fokusirana i prikazuje se bijelim slovima. Vrijednost u pozadini je prikazana sivo.

Fokus	Vrijednost u fokusu možete izravno promijeniti, a da je prethodno ne morate odabrati. Nakon pokretanja rada uređaja temperatura ili stupanj je uvijek u fokusu. Bijela linija je istodobno linija zagrijavanja i popunjava se crveno.
Uvećavanje	Sve dok pomoću upravljačkog prstena mijenjate vrijednost u fokusu, samo se ista prikazuje.

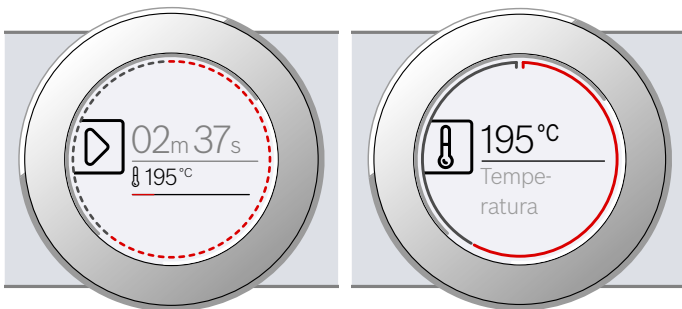

### Prstenasta linija

Prstenasta linija se nalazi na vanjskom dijelu zaslona.

Kada želite promijeniti neku vrijednost, prstenasta linija pokazat će Vam gdje se nalazite u listi za odabir. Ovisno o području namještanja prstenasta linija je podijeljena u cijelosti ili u segmente, ovisno o duljini liste za odabir.

Za vrijeme rada prstenasta linija se popunjava crveno svake sekunde. Nakon svake pune minute svi segmenti se ponovno popunjavaju ispočetka. Za vrijeme odbrojanja trajanja svake sekunde se ugasi jedan segment.

### Pokazatelj temperature

Nakon početka rada na zaslonu se kratko grafički prikazuje trenutna vrijednost temperature u pećnici.

Linija zagrijavanja	Bijela linija ispod temperature popunjava se crveno s lijeve na desnu stranu kako se pećnica zagrijava. Kada zagrijevate pećnicu, optimalan trenutak za stavljanje jela je postignut čim se linija popuni skroz crveno. Kod stupnjeva namještanja, npr. stupnjeva roštiljanja, se linija zagrijavanja odmah popuni crveno.
Indikator preostale topline	Kada je uređaj isključen, prstenasta linija pokazuje preostalu toplinu u pećnici. Što je manja preostala toplina, to je tamnija prstenasta linija te potom sasvim nestane.

**Napomena:** Zbog termičke tromosti prikazana se temperatura može malo razlikovati od stvarne temperature u unutrašnjosti pećnice.

## Zasloni osjetljivi na dodir

Zasloni osjetljivi na dodir istodobno služe kao prikaz i upravljački element. Pokazuju Vam što možete odabrati za neku funkciju i što je već namješteno. Za odabir neke funkcije jednostavno izravno dodirnite tekstualno polje.

Uz crvenu okomitu gredicu sa strane vidjet ćete koja je funkcija odabrana. Vrijednost na zaslonu je u fokusu bijele boje.

Pomoću male crvene strelice sa strane tekstualnog polja je označeno na koju funkciju možete listati naprijed ili natrag.

Temperatura

< Vrsta zagrijavanja  
4D vrući zrak

## Načini rada

Vaš uređaj ima različite načine rada koji olakšavaju rad Vašeg uređaja.

Točne upute pronaći ćete u odgovarajućim poglavljima.

Pritiskom na polje **menu** otvarate izbornik načina rada.

Način rada	Korištenje
Vrste grijanja → "Upravljanje uređajem" na strani 16	Za optimalno pripremanje Vaših jela stoji Vam na raspolaganju veliki broj vrsta grijanja.
Asistent → "Jela" na strani 35	Za brojna jela su već programirane odgovarajuće namještene vrijednosti.
Para → "Para" na strani 18	Za optimalno pripremanje Vaših jela stoji Vam na raspolaganju veliki broj vrsta grijanja s parom.
Čišćenje → "Funkcija čišćenja" na strani 28	Za čišćenje postoje različite funkcije čišćenja: EcoClean, uklanjanje kamenca i sušenje.
Osnovne postavke → "Osnovne postavke" na strani 24	Osnovne postavke Vašeg uređaja možete prilagoditi Vašim željama.

## Vrste grijanja

Kako biste uvijek pronašli pravu vrstu grijanja za Vaše jelo, ovdje ćemo Vam objasniti razlike i područja primjene.

Vrsta grijanja	Temperatura	Korištenje
 4D vrući zrak *	30-250 °C	Za pečenje i prženje na jednoj ili više razina. Ventilator ravnomjerno raspoređuje toplinu prstenastog grijača na stražnjoj stijenci pećnice.
 Gornje i donje zagrijavanje *	30-250 °C	Za tradicionalno pečenje i prženje na jednoj razini. Posebice prikladno za kolače sa sočnim nadjevom. Vrućina dopire ravnomjerno s gornje i s donje strane.
 Vrući zrak eco	30-250 °C	Za pažljivo pečenje odabranih jela na jednoj razini bez prethodnog zagrijavanja. Ventilator raspoređuje toplinu prstenastog grijača na stražnjoj stijenci pećnice. Najučinkovitija je vrsta grijanja između 125-250 °C. Ova vrsta grijanja koristi se za određivanje potrošnje energije u načinu rada ventilatora i razreda energetske učinkovitosti.
 Gornje i donje zagrijavanje eco	30-250 °C	Za pažljivo pečenje odabranih jela. Vrućina dopire s gornje i s donje strane. Najučinkovitija je vrsta grijanja između 150-250 °C. Ova vrsta grijanja koristi se za određivanje potrošnje energije u konvencionalnom načinu rada.
 Roštilj i ventilator *	30-250 °C	Za pečenje peradi, cijele ribe i većih komada mesa. Grijač za roštiljanje i ventilator uključuju i isključuju se izmjenično. Ventilator kovitla vrući zrak oko jela.
 Roštilj, velika površina	Stupnjevi roštiljanja: 1 = slabi 2 = srednji 3 = jaki	Za roštiljanje tankih komada mesa za roštilj kao što su odresci, kobasice ili tost te za gratiniranje. Zagrijava se cijela površina ispod grijača za roštiljanje.
 Roštilj, mala površina	Stupnjevi roštiljanja: 1 = slabi 2 = srednji 3 = jaki	Za roštiljanje malih količina odrezaka, kobasica ili tosta te za gratiniranje. Zagrijava se središnja površina ispod grijača za roštiljanje.
 Stupanj za pizzu	30-250 °C	Za pripremanje pizze i jela kojima je potrebno mnogo topline odozdo. Donji grijač i prstenasti grijač griju stražnju stijenku pećnice.
 Lagano pečenje	70-120 °C	Za pažljivo i polagano pečenje zapečenih, finih komada mesa u otvorenom posudu. Vrućina dopire na niskoj temperaturi ravnomjerno s gornje i s donje strane.
 Donje zagrijavanje	30-250 °C	Za pečenje u vodenoj kupelji i za dodatno pečenje. Vrućina dopire s donje strane.
 Održavanje topline *	60-100 °C	Za držanje pečenih jela na toplome.
 Zagrijavanje posuđa	30-70 °C	Za zagrijavanje posuđa.

\* Moguć dotok pare kod ove vrste grijanja (rad uređaja samo s napunjenim spremnikom za vodu)

## Predložene vrijednosti

Za svaku vrstu grijanja uređaj navodi predloženu temperaturu ili predloženi stupanj. Možete ih preuzeti ili promijeniti u odgovarajućem području.

## Para

Kako biste uvijek pronašli pravu vrstu grijanja s parom za Vaše jelo, ovdje ćemo Vam objasniti razlike i područja primjene.

Vrsta grijanja	Temperatura	Korištenje
 Kuhanje na pari	30-100 °C	Za povrće, ribu, priloge, za cijedenje voća i za blanširanje
 Regeneracija	80-180 °C	Za jela servirana na tanjuru i peciva Kuhano jelo se ponovno pažljivo zagrijava. Dovodjenjem pare jela se neće isušiti.
 Stupanj za dizanje tijesta	30-50 °C	Za dizano tijesto i tijesto s kvasom Tijesto se znatno brže diže nego na sobnoj temperaturi. Gornji sloj tijesta se neće isušiti.
 Odmrzavanje	30-60 °C	Za povrće, meso, ribu i voće Stvaranjem vlage toplina se pažljivo prenosi na jela. Jela se neće isušiti niti izgubiti svoj oblik.

## Ostale informacije

U većini slučajeva uređaj Vam nudi napomene i ostale informacije o upravo izvršenoj radnji.

Dodirnite polje **i**. Napomena se prikazuje nekoliko sekundi na zaslonu. U slučaju duljih napomena listajte pomoću upravljačkog prstena do kraja.

Neke napomene se pojavljuju automatski primjerice za potvrdu ili kao zahtjev ili upozorenje.

## Funkcije pećnice

Funkcije u pećnici olakšavaju rad Vašeg uređaja. Na ovaj način je primjerice pećnica u cijelosti osvijetljena, a rashladni ventilator štiti uređaj od pregrijavanja.

### Otvaranje vrata uređaja

Ako vrata uređaja otvorite za vrijeme rada uređaja, rad se zaustavlja. Nakon zatvaranja vrata nastavlja se rad uređaja.

### Svjetlo u pećnici

Kada otvorite vrata uređaja, svjetlo u pećnici se uključuje. Ako vrata ostanu otvorena dulje od oko 15 minuta, svjetlo u pećnici se ponovno isključuje.

Kod većine načina rada se svjetlo u pećnici uključuje čim pokrenete rad uređaja. Kada je rad uređaja završen, svjetlo u pećnici se isključuje.

**Napomena:** U osnovnim postavkama možete odrediti da se svjetlo u pećnici ne uključi za vrijeme rada.  
→ "Osnovne postavke" na strani 24

### Rashladni ventilator

Rashladni ventilator se po potrebi uključuje i isključuje. Topli zrak izlazi iznad vrata pećnice.

### Opres!

Ne prekrivajte ventilacijske otvore. Uređaj će se u suprotnom pregrijati.



Kako bi se pećnica brže ohladila nakon rada, rashladni ventilator radi još neko vrijeme nakon kraja rada.

**Napomena:** U osnovnim postavkama možete promijeniti koliko dugo će rashladni ventilator raditi nakon kraja rada. → "Osnovne postavke" na strani 24

## Spremnik za vodu

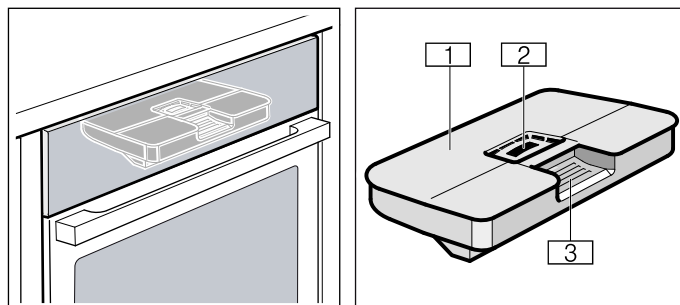
Uređaj je opremljen spremnikom za vodu. Spremnik za vodu nalazi se iza ploče. Za rad uređaja s parom napunite vodom spremnik za vodu. → "Para" na strani 18



-  Poklopac spremnika
-  Otvor za punjenje
-  Ručka za vađenje i umetanje spremnika za vodu



Uz Vaš uređaj dolazi različiti pribor. Ovdje ćete dobiti pregled isporučenog pribora i njegovog ispravnog korištenja.

## Isporučeni pribor

Vaš uređaj je opremljen slijedećim priborom:

	<p><b>Rešetka</b> Za posuđe, kalupe za kolače i nabujke. Za pečenja, komade mesa za roštiljanje i duboko smrznuta jela.</p>
	<p><b>Univerzalna tava</b> Za sočne kolače, pecivo, duboko smrznuta jela i velika pečenja. Može se koristiti kao posuda u koju se cijedi masnoća kada roštiljate izravno na rešetki. Za vrijeme rada s parom može se koristiti i kao posuda za sakupljanje vode koja kapa.</p>
	<p><b>Perforirana parna posuda, veličina S</b> Za kuhanje povrća na pari, za cijedenje bobica i za odmrzavanje.</p>
	<p><b>Neperforirana parna posuda, veličina S</b> Za kuhanje riže, mahunarki i žitarica.</p>
	<p><b>Perforirana parna posuda, veličina XL</b> Za kuhanje velike količine namirnica na pari.</p>

Koristite samo originalni pribor. Posebno je usklađen s Vašim uređajem.

Pribor možete kupiti kod servisne službe, u specijaliziranim trgovinama ili na internetu.

**Napomena:** Kada pribor postane vruć, može se deformirati. To ne utječe na funkciju. Čim se ponovno ohladi, deformacija nestaje.

**Napomena:** Parne posude možete neograničeno koristiti sa svim vrstama grijanja s parom. Ako namjestite druge vrste grijanja na visokim temperaturama, parne posude izvadite iz pećnice. Visoke temperature uzrokuju trajne promjene boje i deformacije parnih posuda.

## Umetanje pribora

Pećnica ima 3 razine. Razine se broje odozdo prema gore.

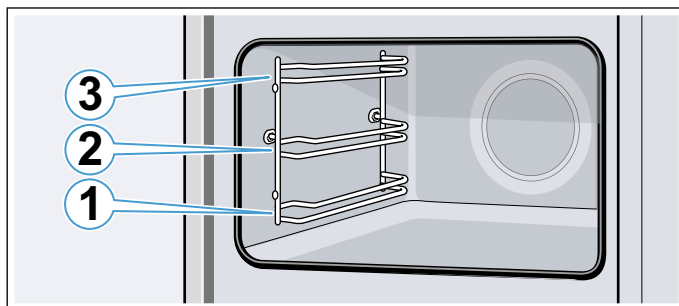

Pribor uvijek umetnite između vodećih šipki jedne razine.

Pribor se može izvući do polovice, a da se ne prevrne.

### Napomene

- Pazite na to da pribor uvijek pravilno gurnete u pećnicu.
- Pribor uvijek gurnite do kraja u pećnicu tako da ne dodiruje vrata uređaja.

### Funkcija uglavljivanja

Pribor se može izvući do polovice prije nego što se uglavi. Funkcija uglavljivanja sprječava prevrtanje pribora prilikom izvlačenja. Pribor valja ispravno umetnuti u pećnicu kako bi zaštita od prevrtanja bila funkcionalna.

Prilikom umetanja rešetke pazite da je zaustavna stopica **a** iza i da je okrenuta prema dolje. Otvorena strana mora biti okrenuta prema vratima uređaja, a udubljenje prema dolje

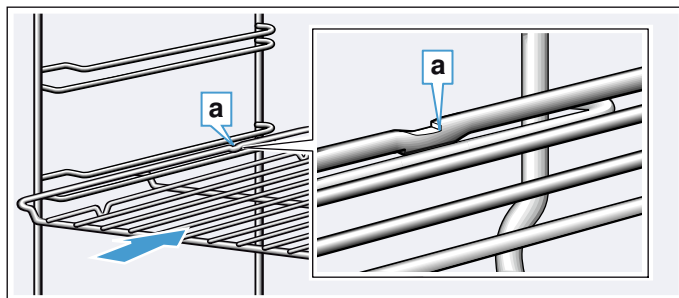

Prilikom umetanja limova pazite da je zaustavna stopica **a** iza i da je okrenuta prema dolje. Kosi rub pribora **b** mora biti okrenut prema vratima uređaja.

Primjer na slici: univerzalna tava

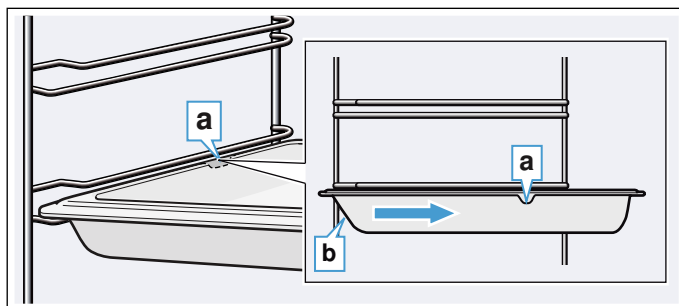

## Kombiniranje pribora

Rešetku možete umetnuti u pećnicu istovremeno s univerzalnom tavom za sakupljanje tekućina koje kapaju.

Prilikom umetanja rešetke pazite na to da su oba razmačnika **a** na stražnjem rubu. Prilikom umetanja univerzalne tave rešetka je iznad gornje vodeće šipke razine.

Primjer na slici: univerzalna tava

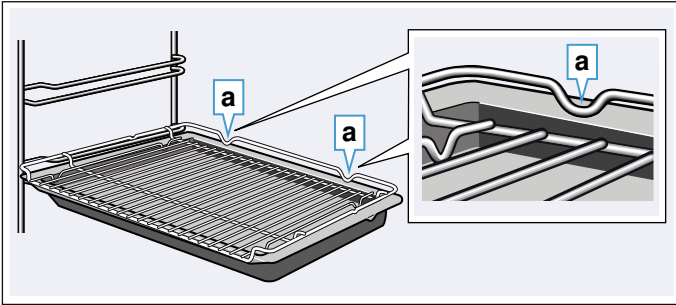

Male parne posude možete staviti u pećnicu samo s rešetkom.

## Poseban pribor

Poseban pribor možete kupiti kod servisne službe, u specijaliziranim trgovinama ili na internetu. Opsežnu ponudu za Vaš uređaj naći ćete u našim prospektima ili na internetu.

Raspoloživost i mogućnost naručivanja putem interneta razlikuje se od zemlje do zemlje. Molimo pogledajte prodajnu dokumentaciju.

**Napomena:** Ne odgovara svaki poseban pribor za svaki uređaj. Molimo Vas da kod kupovine navedete točnu oznaku (E-br.) Vašeg uređaja. → "Servisna služba" na strani 35

## Poseban pribor

### Rešetka

Za posuđe, kalupe za kolače i nabujke te za pečenja i komade mesa za roštilj.

### Univerzalna tava

Za sočne kolače, pecivo, duboko smrznuta jela i velika pečenja. Može se koristiti kao posuda u koju se cijedi masnoća kada roštiljate izravno na rešetki.

### Lim za pečenje

Za kolače na limu i sitna peciva.

### Rešetka za umetanje

Za meso, perad i ribu.

Za stavljanje u univerzalnu tavu, za sakupljanje masti i soka od mesa.

### Univerzalna tava sa slojem protiv prijanjanja

Za sočne kolače, pecivo, duboko smrznuta jela i velika pečenja.

Pecivo i pečenje lakše se odvaja od univerzalne tave.

### Lim za pečenje sa slojem protiv prijanjanja

Za kolače na limu i sitna peciva.

Sitno pecivo lakše se odvaja od lima za pečenje.

### Profesionalna tava s rešetkom za umetanje

Za pripremu velikih količina hrane.

### Poklopac za profesionalnu tavu

Poklopac pretvara profesionalnu tavu u profesionalnu posudu za pečenje.

### Lim za pizzu

Za pizzu i velike okrugle kolače.

### Lim za roštiljanje

Za roštiljanje umjesto rešetke ili kao zaštita od prskanja. Koristite samo u univerzalnoj tavi.

### Kamen za pečenje

Za domaći kruh, peciva i pizzu s hrskavom podlogom.

Kamen za pečenje mora se zagrijati na preporučenu temperaturu.

### Staklena posuda za pečenje (5,1 l)

Za pirjana jela i nabujke.

Naročito je primjerena za način rada "Jela".

### Staklena zdjela

Za velika pečenja, sočne kolače i nabujke.

### Parna posuda, perforirana, veličina XL

Za kuhanje velike količine namirnica na pari.

### Parna posuda, perforirana, veličina S

Za kuhanje povrća na pari, za cijedenje bobica i za odmrzavanje.

### Parna posuda, neperforirana, veličina S

Za kuhanje riže, mahunarki i žitarica.

### Porculanska posuda, neperforirana, veličina S

Za kuhanje ribe, mesa i povrća na pari i posluživanje.

### Porculanska posuda, neperforirana, veličina L

Za kuhanje ribe, mesa i povrća na pari i posluživanje.

### Jednostruki izvlačni sustav

Pomoću izvlačnih vodilica koje su montirane na razini 1 pribor možete izvući do kraja, a da se ne prevrne.

### Ukrasne letvice

Za prekrivanje dna pretinca elementa i osnovne ploče uređaja.



## Prije prvog korištenja

Prije korištenja Vašeg novog uređaja trebate podesiti neke postavke. Osim toga očistite pećnicu i pribor.

### Prije prvog stavljanja u rad

Prije nego što uređaj prvi put stavite u rad, informirajte se kod svojeg vodoopskrbnog poduzeća koja je tvrdoća vode iz vodovoda.

Kako bi vas uređaj pouzdano mogao podsjetiti na predstojeće uklanjanje kamenca, morate točno namjestiti raspon tvrdoće vode.

#### Oprez!

- Kvar uređaja zbog korištenja neprimjerenih tekućina. Ne koristite destiliranu vodu, jako kloriranu vodu iz vodovoda (> 40 mg/l) ili druge tekućine. Koristite isključivo svjež, hladnu vodu iz vodovoda, omekšanu vodu ili prirodnu mineralnu vodu.
- Moguće su smetnje u radu pri uporabi filtrirane ili demineralizirane vode. Uređaj će eventualno zatražiti naknadno punjenje unatoč napunjenom spremniku za vodu ili će se prekinuti rad s parom nakon otprilike 2 minute. Po potrebi promiješajte filtriranu ili demineraliziranu vodu s prirodnom mineralnom vodom u omjeru 1 : 1.

#### Napomene

- Ako voda sadrži puno kamenca, preporučujemo da koristite omekšanu vodu.
- Ako koristite isključivo omekšanu vodu, u ovom slučaju možete namjestiti raspon tvrdoće vode na "omekšana".
- Ako koristite mineralnu vodu, tada namjestite raspon tvrdoće vode na "4 jako tvrda".
- U slučaju korištenja mineralne vode koristite prirodnu mineralnu vodu.

Raspon tvrdoće vode	Postavka
0	00 omekšana
1 (do 1,3 mmol/l)	01 meka
2 (1,3 - 2,5 mmol/l)	02 umjereno tvrda
3 (2,5 - 3,8 mmol/l)	03 tvrda
4 (preko 3,8 mmol/l)	04 jako tvrda

### Prvo stavljanje u rad

Nakon priključivanja na struju ili nestanka struje na zaslonu se pojavljuju postavke za prvo stavljanje u rad. To može potrajati nekoliko sekundi dok se ne pojavi zahtjev.

**Napomena:** Ove postavke možete ponovno promijeniti u polaznim postavkama u svakom trenutku.

→ "Osnovne postavke" na strani 24

### Namještanje jezika

Najprije se pojavljuje jezik. Polazna postavka je "njemački jezik".

1. Upravljačkim prstenom namjestite željeni jezik.
2. Za potvrdu dodirnite sljedeće tekstualno polje. Pojavljuje se sljedeća postavka.

### Namještanje vremena na satu

Vrijeme na satu je namješteno na "12:00 sati".

1. Dodirnite tekstualno polje "Vrijeme na satu".
2. Upravljačkim prstenom namjestite vrijeme na satu.
3. Za potvrdu dodirnite sljedeće tekstualno polje. Pojavljuje se sljedeća postavka.

### Namještanje tvrdoće vode

Polazna postavka raspona tvrdoće vode je "jako tvrda voda".

1. Upravljačkim prstenom namjestite raspon tvrdoće vode.
2. Za potvrdu dodirnite tekstualno polje "Završetak namještanja".

Na zaslonu se pojavljuje napomena da je prvo stavljanje u rad dovršeno.

Kada ne koristite uređaj, isključite ga pritiskom na tipku on/off .

### Kalibriranje uređaja i čišćenje pećnice

Temperatura vrenja vode ovisi o tlaku zraka. Pri kalibriranju uređaj se podešava na omjere tlaka na mjestu postavljanja. Kalibriranje se provodi automatski kod prvog kuhanja na pari. Pritom nastaje puno pare.

#### Priprema za kalibriranje

1. Izvadite pribor iz pećnice.
2. Uklonite ostatke ambalaže kao što su kuglice stiropora iz pećnice.
3. Prije kalibriranja obrišite ravne površine u pećnici mekom, vlažnom krpom.

### Kalibriranje uređaja i čišćenje pećnice

#### Napomene

- Kalibriranje možete pokrenuti samo kada je pećnica hladna (sobna temperatura).
- Za vrijeme kalibriranja ne otvarajte vrata uređaja. U suprotnom se prekida kalibriranje.

1. Uključite uređaj pritiskom na tipku on/off .
2. Napunite spremnik za vodu. → "Punjenje spremnika za vodu" na strani 20
3. Namjestite navedenu vrstu grijanja, temperaturu i trajanje za kalibriranje i pokrenite rad uređaja. → "Kuhanje na pari" na strani 18

Postavke	
Vrsta grijanja	Kuhanje na pari 
Temperatura	100 °C
Trajanje	30 minuta

4. Nakon kalibriranja izvršite zagrijavanje pećnice.

#### Oprez!

#### Oštećenja na emajlu

Ne pokrećite rad uređaja ako ima vode na dnu pećnice. Prije rada uređaja obrišite vodu na dnu pećnice.

5. Obrišite dno pećnice.  
6. Namjestite navedenu vrstu grijanja i temperaturu za zagrijavanje i pokrenite rad uređaja. → "Upravljanje uređajem" na strani 16

Zagrijavanje	
Vrsta grijanja	4D vrući zrak 
Temperatura	maksimalna
Trajanje	30 minuta

7. Prozračite kuhinju dok se uređaj zagrijava.  
8. Nakon navedenog trajanja završite rad uređaja. Isključite uređaj pritiskom na tipku on/off   
9. Pričekajte dok se pećnica ohladi.  
10. Očistite ravne površine sapunicom i krpom za pranje posuđa.  
11. Ispraznite spremnik za vodu i obrišite pećnicu. → "Nakon svakog rada s parom" na strani 21

#### Napomene

- Kako bi se uređaj prilagodio novom mjestu postavljanja nakon selidbe, uređaj resetirajte na tvorničke postavke. Ponovite prvo stavljanje u rad i kalibriranje uređaja.
- Uređaj pohranjuje postavke kalibriranja i u slučaju nestanka struje ili isključivanja iz mreže. Ne morate ponoviti kalibriranje.

#### Čišćenje pribora

Pribor temeljito očistite sapunicom i krpom ili mekanom četkom.



## Upravljanje uređajem

Već ste upoznali upravljačke elemente i njihov način rada. Sada ćemo Vam objasniti kako ćete namjestiti Vaš uređaj. Saznat ćete što se događa prilikom uključivanja i isključivanja uređaja te kako ćete namjestiti načine rada.

### Uključivanje i isključivanje uređaja

Prije nego nešto namjestite na Vašem uređaju trebate ga uključiti.

**Napomena:** Zaštitu za djecu i alarm možete namjestiti i kada je uređaj isključen. Određene indikatore i napomene, npr. B. za prikaz preostale topline u pećnici, možete vidjeti na zaslonu i kada je uređaj isključen.

Kada ne koristite Vaš uređaj, isključite ga. Kada duže vremena ništa nije namješteno, uređaj se isključuje automatski.

#### Uključivanje uređaja

Pritiskom na tipku on/off  uključujete uređaj.

Na zaslonu se pojavljuje logotip proizvođača Bosch, a potom lista za odabir vrsta grijanja.

**Napomena:** Koji način rada će se pojaviti nakon uključivanja, možete odrediti u osnovnim postavkama. → "Osnovne postavke" na strani 24

#### Isključivanje uređaja

Pritiskom na tipku on/off  isključujete uređaj.

Funkcija koja eventualno radi, se prekida.

Na zaslonu se pojavljuje vrijeme na satu ili po potrebi indikator preostale topline.

**Napomena:** Treba li se ili ne prikazati vrijeme na satu kod isključenog uređaja, možete odrediti u osnovnim postavkama. → "Osnovne postavke" na strani 24

### Početak rada

Svaki način rada morate pokrenuti pritiskom na tipku start/stop .

Nakon početka rada na zaslonu se prikazuje vrijeme dodatno uz postavke. Osim toga se pojavljuju prstenasta linija i linija zagrijavanja.

#### Zaustavljanje rada

Pritiskom na tipku start/stop  možete također zaustaviti i ponovno nastaviti rad uređaja.

Kada tipku start/stop  držite pritisnutu otprilike 3 sekunde, rad uređaja se prekida i sve postavke se resetiraju.

**Napomena:** Nakon zaustavljanja ili prekida rada uređaja ventilator može nastaviti s radom.



## Namještanje načina rada

Nakon uključivanja uređaja pojavljuje se namješteni predloženi način rada.

Ako želite namjestiti neki drugi način rada, udite preko izbornika. Točne upute za pojedinačne načine rada pronaći ćete u odgovarajućim poglavljima.

Načelno vrijedi:

1. Dodirnite odgovarajuće tekstualno polje. Funkcija se nalazi u fokusu.
2. Upravljačkim prstenom promijenite odabir u fokusu.
3. Ako je potrebno, podesite ostale postavke. Dodirnite odgovarajuće tekstualno polje i upravljačkim prstenom promijenite vrijednost.
4. Pokrenite pritiskom na tipku start/stop  $\triangleright$ . Uređaj počinje s radom.

## Namještanje vrste grijanja i temperature

Kada nije odabran način rada Vrste grijanja, u izborniku dodirnite tekstualno polje "Vrste grijanja". Lista za odabir vrsta grijanja pojavljuje se na zaslonima osjetljivima na dodir.

Primjer na slici: vrući zrak eco  $\text{☼}$  na 195 °C.

1. Dodirnite tekstualno polje sa željenom vrstom grijanja. Po potrebi pomoću upravljačkog prstena listajte u listi za odabir.



Temperatura se nalazi u fokusu bijele boje.

2. Upravljačkim prstenom namjestite temperaturu.

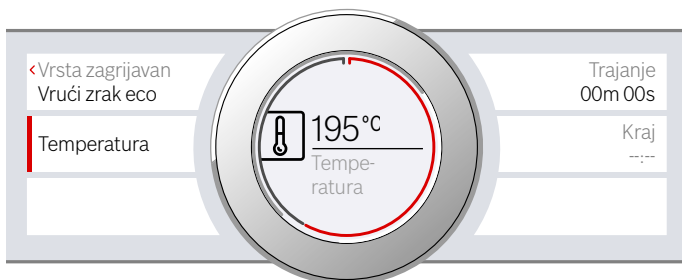

3. Pokrenite pritiskom na tipku start/stop  $\triangleright$ . Vrijeme na zaslonu prikazuje koliko dugo traje rad uređaja.

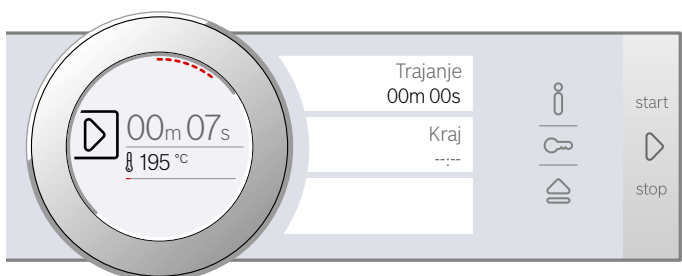

Uređaj počinje s grijanjem.

Kada je Vaše jelo gotovo, uređaj isključite pritiskom na tipku on/off  $\text{⓪}$ .

**Napomena:** Na uređaju možete također namjestiti trajanje i kraj rada. → "Vremenske funkcije" na strani 22

## Promjena

Nakon pokretanja rada uređaja temperatura ostaje u fokusu. Ako okrenete upravljački prsten, temperatura se izravno mijenja i pohranjuje.

Za promjenu vrste grijanja prvo zaustavite rad uređaja pritiskom na tipku start/stop  $\triangleright$  te dodirnite tekstualno polje vrste grijanja. Pojavljuje se lista za odabir. Dodirnite željenu vrstu grijanja. Na zaslonu se pojavljuje pripadajuća predložena temperatura.

**Napomena:** Kada promijenite vrstu grijanja, resetiraju se i ostale postavke.

## Brzo zagrijavanje

Pomoću brzog zagrijavanja možete kod nekih vrsta grijanja skratiti vrijeme zagrijavanja.

Prikladne su sljedeće vrste grijanja za brzo zagrijavanje:

- $\text{☼}$  4D vrući zrak
- $\text{☼}$  gornje i donje zagrijavanje

Kako biste dobili ujednačeni rezultat pečenja u pećnici, Vaše jelo i pribor stavite u pećnicu tek kada je brzo zagrijavanje završeno.

## Namještanje

Pazite na prikladnu vrstu grijanja i temperaturu namještenu na najmanje 100 °C. U suprotnom ne možete aktivirati brzo zagrijavanje.

1. Namjestite vrstu grijanja i temperaturu.
2. Dodirnite tekstualno polje "Brzo zagrijavanje". U tekstualnom polju stoji "Uklj.". Na zaslonu se pojavljuje napomena za potvrdu.

Kada je završeno brzo zagrijavanje, javlja se zvučni signal i pojavljuje se poruka na zaslonu. U tekstualnom polju stoji "Isklj.". Stavite jelo u pećnicu.

**Napomena:** Vremenska funkcija Trajanje odmah počinje s brzim zagrijavanjem. Trajanje namjestite tek kada je brzo zagrijavanje završeno.

## Prekid

Za prekid brzog zagrijavanja ponovno dodirnite tekstualno polje "Brzo zagrijavanje". U tekstualnom polju stoji "Isklj."



Pomoću pare možete posebno pažljivo kuhati Vaša jela. Kod nekih vrsta grijanja možete pripremati jela pomoću pare. Osim toga na raspolaganju Vam stoje vrste grijanja, stupanj za dizanje tijesta, stupanj odmrzavanja i regeneracija.

### **⚠ Upozorenje – Opasnost od opekline vrućom parom!**

Prilikom otvaranja vrata uređaja može izaći vruća para. Ovisno o temperaturi paru ne možete vidjeti. Prilikom otvaranja nemojte stajati blizu uređaja. Oprezno otvorite vrata uređaja. Ne dozvolite djeci pristup.

## Zvukovi

### Pumpa

Za vrijeme rada pećnice i nakon isključivanja čuje se brujanje. Ovaj zvuk nastaje zbog provjere rada pumpe. To je normalan zvuk.

### Ploča

Dok otvarate ploču, čuje se brujanje ili škljocanje. Ovi zvukovi nastaju zbog izvlačenja ploče. To su normalni zvukovi.

## Kuhanje na pari

Kod kuhanja na pari vodena para kruži oko jela i tako sprječava gubitak hranjivih tvari namirnica. Kod ove metode pripremanja jela ostaju sačuvani oblik, boja i tipična aroma jela.

**Napomena:** Ako se spremnik za vodu za vrijeme kuhanja na pari isprazni, prekida se rad pećnice. Napunite spremnik za vodu.

### Pokretanje

1. Napunite spremnik za vodu.  
**Napomena:** Uključite kuhanje na pari samo kada se pećnica potpuno ohladila (sobna temperatura).
2. Dodirnite polje **menu**.  
Pojavljuje se izbor načina rada.
3. Dodirnite tekstualno polje "Para".
4. Dodirnite tekstualno polje "Kuhanje na pari".  
Temperatura se nalazi u fokusu.
5. Upravljačkim prstenom namjestite temperaturu.
6. Dodirnite tekstualno polje "Trajanje" i namjestite trajanje.  
**Napomena:** Kod vrsta grijanja s parom uvijek je potrebno namjestiti trajanje.
7. Pokrenite pritiskom na tipku start/stop .  
Uređaj počinje s grijanjem.

Kada je isteklo trajanje, javlja se zvučni signal. Uređaj prestaje grijati. Na zaslonu stoji trajanje 00m 00s.

Kada je Vaše jelo gotovo, uređaj isključite pritiskom na tipku on/off .

## Promjena

Postavke možete promijeniti na uobičajeni način.

Za promjenu temperature ili trajanja dodirnite odgovarajuće tekstualno polje i promijenite upravljačkim prstenom. Promjena se izravno preuzima.

Za promjenu vrste grijanja prvo zaustavite rad uređaja pritiskom na tipku start/stop .

### Pečenje više jela

Pomoću pare možete istodobno peći više jela, a da ne poprime okus onih drugih. → "Testirano za vas u našem studiju za kuhanje" na strani 37

## Pečenje parom - kuhanje s dotokom pare

Kod kuhanja s dotokom pare se za vrijeme rada uređaja u različitim vremenskim razmacima i različitim intenzitetom ubacuje para u pećnicu. Time postićete bolji rezultat kuhanja.

Vaše jelo

- će dobiti hrskavu koricu
- sjajni gornji sloj
- iznutra će biti sočno i mekano
- neznatno će smanjiti svoj obujam

Sami namještate željenu kombinaciju vrste grijanja i intenziteta pare. Za odabir neke prikladne vrste grijanja i intenziteta pare ravnajte se prema podacima u tablicama ili odaberite neki program.

### Intenzitet pare

Za dodatak pare stoje Vam na raspolaganju različiti intenziteti:

Intenzitet	Stupanj
slabi	01
srednji	02
jako	03

### Prikladne vrste grijanja:

Kod ovih vrsta grijanja možete uključiti paru:

- 4D vrući zrak
- Gornje i donje zagrijavanje
- Roštilj i ventilator
- Održavanje topline

### Pokretanje

1. Napunite spremnik za vodu.
2. Namjestite vrstu grijanja i temperaturu.
3. Dodirnite tekstualno polje "Dodatak pare".  
Stupanj ispusta pare na zaslonu je u fokusu bijele boje.
4. Upravljačkim prstenom namjestite stupanj ispusta pare.
5. Pokrenite pritiskom na tipku start/stop .  
Uređaj počinje s grijanjem.

**Napomena:** Ako se spremnik za vodu za vrijeme rada s dotokom pare isprazni, na zaslonu se pojavljuje zahtjev za punjenjem spremnika za vodu. Nastavlja se rad uređaja bez dodatka pare.

## Promjena i prekid

Za promjenu stupnja ispusta pare dodirnite tekstualno polje "Stupanj ispusta pare". Stupanj ispusta pare je u fokusu i možete ga promijeniti pomoću upravljačkog prstena. Promjena se izravno preuzima.

Ako želite prekinuti dotok pare, stavite "Dodatak pare" u položaj "0".

**Napomena:** Nastavlja se rad uređaja bez dodatka pare.

## Regeneracija

Vrstom grijanja regeneracija  možete već skuhana jela pažljivo ponovno zagrijati ili podgrijati peciva od jučerašnjeg dana. Para se uključuje automatski.

**Napomena:** Ako se spremnik za vodu za vrijeme regeneracije isprazni, prekida se rad pećnice. Napunite spremnik za vodu.

## Pokretanje

1. Napunite spremnik za vodu.
2. Dodirnite polje **menu**.  
Pojavljuje se izbor načina rada.
3. Dodirnite tekstualno polje "Para".
4. Dodirnite tekstualno polje "Regeneracija".  
Temperatura se nalazi u fokusu.
5. Upravljačkim prstenom namjestite temperaturu.
6. Dodirnite tekstualno polje "Trajanje" i namjestite trajanje.  
**Napomena:** Kod vrsta grijanja s parom uvijek je potrebno namjestiti trajanje.
7. Pokrenite pritiskom na tipku start/stop .  
Uređaj počinje s grijanjem.

Kada je isteklo trajanje, javlja se zvučni signal. Uređaj prestaje grijati. Na zaslonu stoji trajanje 00m 00s.

Kada je Vaše jelo gotovo, uređaj isključite pritiskom na tipku on/off .

## Promjena

Postavke možete promijeniti na uobičajeni način.

Za promjenu temperature ili trajanja dodirnite odgovarajuće tekstualno polje i promijenite upravljačkim prstenom. Promjena se izravno preuzima.

Za promjenu vrste grijanja prvo zaustavite rad uređaja pritiskom na tipku start/stop .

## Stupanj za dizanje tijesta

Vrstom grijanja "Stupanj za dizanje tijesta " tijesto se znatno brže diže nego na sobnoj temperaturi i neće se isušiti.

Koristite podatke u tablicama za odabir odgovarajuće postavke. → "Testirano za vas u našem studiju za kuhanje" na strani 37

**Napomena:** Ako se spremnik za vodu za vrijeme stupnja za dizanje tijesta isprazni, prekida se rad pećnice. Napunite spremnik za vodu.

## Pokretanje

1. Napunite spremnik za vodu.  
**Napomena:** Uključite stupanj za dizanje tijesta samo kada se pećnica potpuno ohladila (sobna temperatura).
2. Dodirnite polje **menu**.
3. Dodirnite tekstualno polje "Para".
4. Dodirnite tekstualno polje "Stupanj za dizanje tijesta".  
Temperatura se nalazi u fokusu.
5. Upravljačkim prstenom namjestite temperaturu.
6. Dodirnite tekstualno polje "Trajanje" i namjestite trajanje.  
**Napomena:** Kod vrsta grijanja s parom uvijek je potrebno namjestiti trajanje.
7. Pokrenite pritiskom na tipku start/stop .  
Uređaj počinje s grijanjem.

Kada je isteklo trajanje, javlja se zvučni signal. Uređaj prestaje grijati. Na zaslonu stoji trajanje 00m 00s.

Kada je Vaše jelo gotovo, uređaj isključite pritiskom na tipku on/off .

## Promjena

Postavke možete promijeniti na uobičajeni način.

Za promjenu temperature ili trajanja dodirnite odgovarajuće tekstualno polje i promijenite upravljačkim prstenom. Promjena se izravno preuzima.

Za promjenu vrste grijanja prvo zaustavite rad uređaja pritiskom na tipku start/stop .

## Odmrzavanje

Koristite vrstu grijanja odmrzavanje  za odmrzavanje zamrznutih i duboko smrznutih proizvoda.

**Napomena:** Ako se spremnik za vodu za vrijeme odmrzavanja isprazni, prekida se rad pećnice. Napunite spremnik za vodu.

## Pokretanje

1. Napunite spremnik za vodu.
2. Dodirnite polje **menu**.
3. Dodirnite tekstualno polje "Para".
4. Dodirnite tekstualno polje "Odmrzavanje".  
Temperatura se nalazi u fokusu.
5. Upravljačkim prstenom namjestite temperaturu.
6. Dodirnite tekstualno polje "Trajanje" i namjestite trajanje.  
**Napomena:** Kod vrsta grijanja s parom uvijek je potrebno namjestiti trajanje.
7. Pokrenite pritiskom na tipku start/stop .  
Uređaj počinje s grijanjem.

Kada je isteklo trajanje, javlja se zvučni signal. Uređaj prestaje grijati. Na zaslonu stoji trajanje 00m 00s.

Kada je Vaše jelo gotovo, uređaj isključite pritiskom na tipku on/off .

## Promjena

Postavke možete promijeniti na uobičajeni način.

Za promjenu temperature ili trajanja dodirnite odgovarajuće tekstualno polje i promijenite upravljačkim prstenom. Promjena se izravno preuzima.

Za promjenu vrste grijanja prvo zaustavite rad uređaja pritiskom na tipku start/stop ▷.

## Punjenje spremnika za vodu

Spremnik za vodu nalazi se iza ploče. Prije nego što pokrenete rad uređaja s parom, otvorite ploču i ulijte vodu u spremnik za vodu.

Provjerite jeste li ispravno podesili raspon tvrdoće vode.  
→ "Osnovne postavke" na strani 24

### ⚠ Upozorenje – Opasnost od ozljede i požara!

U spremnik za vodu ulijevajte isključivo vodu ili sredstvo za uklanjanje kamenca kojeg smo preporučili. Ne ulijevajte zapaljive tekućine (npr. alkoholna pića) u spremnik za vodu. Pare zapaljivih tekućina mogu se zapaliti (ekspodirati) u pećnici uslijed vrućih površina. Vrata uređaja se mogu naglo otvoriti. Može izlaziti vruća para i veliki plamen.

### ⚠ Upozorenje – Opasnost od opeklina!

Za vrijeme rada uređaja spremnik za vodu može se zagrijati. Nakon prethodnog rada uređaja pričekajte da se spremnik za vodu ohladi. Spremnik za vodu izvadite iz otvora spremnika.

### Oprez!

Kvar uređaja zbog korištenja neprimjerenih tekućina. Ne koristite destiliranu vodu, jako kloriranu vodu iz vodovoda (> 40 mg/l) ili druge tekućine. Koristite isključivo svježnu, hladnu vodu iz vodovoda, omekšanu vodu ili prirodnu mineralnu vodu.

### Oprez!

Moguće su smetnje u radu pri uporabi filtrirane ili demineralizirane vode. Uređaj će eventualno zatražiti naknadno punjenje unatoč napunjenom spremniku za vodu ili će se prekinuti rad s parom nakon otprilike 2 minute. Po potrebi promiješajte filtriranu ili demineraliziranu vodu s prirodnom mineralnom vodom u omjeru 1 : 1.

### Napomene

- Ako voda sadrži puno kamenca, preporučamo da koristite omekšanu vodu.
- Ako koristite isključivo omekšanu vodu, u ovom slučaju možete namjestiti raspon tvrdoće vode na "omekšana".
- Ako koristite mineralnu vodu, tada namjestite raspon tvrdoće vode na "4 jako tvrda".
- U slučaju korištenja mineralne vode koristite prirodnu mineralnu vodu.

1. Dodirnite polje ☰.  
Ploča se pomiče automatski prema naprijed.
2. Ploču izvucite s obje ruke prema naprijed, a zatim je pomaknite prema gore dok se ne uglati (slika 1).
3. Podignite spremnik za vodu i izvucite ga iz otvora spremnika (slika 2).

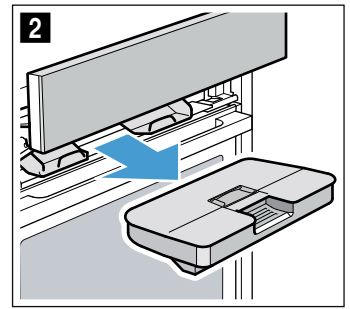
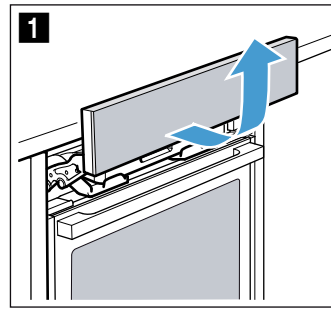

4. Poklopac utisnite duž brtve kako voda ne bi mogla istjecati iz spremnika za vodu.
5. Izvadite pokrivnu pločicu **a** (slika 3).  
**Napomena:** Pokrivna pločica **a** postoji ovisno o tipu uređaja.
6. Spremnik za vodu napunite hladnom vodom do oznake "max" (slika 4).

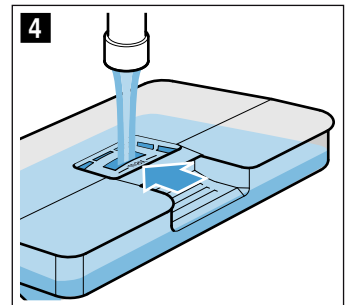
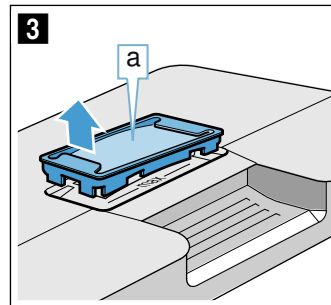

7. Pokrivnu pločicu **a** ponovno umetnite u otvor na spremniku za vodu.
8. Umetnite napunjeni spremnik za vodu (slika 5). Pazite da se spremnik za vodu uglati iza oba držača **b** (slika 6).

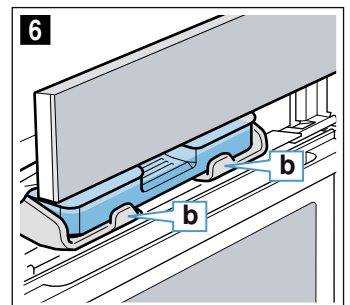
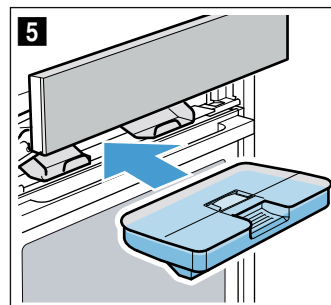

9. Ploču polako pomaknite prema dolje, zatim je pritisnite prema natrag dok se ne zatvori do kraja. Spremnik za vodu je napunjen. Možete pokrenuti rad uređaja s parom.

## Dolijevanje vode u spremnik za vodu

### Napomene

- Rad uređaja s dotokom pare se nastavlja bez dodatka pare.
- Ako se spremnik za vodu za vrijeme kuhanja na pari, regeneracije, stupnja za dizanje tijesta ili odmrzavanja isprazni, prekida se rad pećnice. Napunite spremnik za vodu.

1. Otvorite ploču.
2. Izvadite spremnik za vodu i dolijte vodu.
3. Umetnite napunjeni spremnik za vodu i zatvorite ploču.

## Nakon svakog rada s parom

### ⚠ Upozorenje – Opasnost od opeklina vrućom parom!

Prilikom otvaranja vrata uređaja može izaći vruća para. Ovisno o temperaturi paru ne možete vidjeti. Prilikom otvaranja nemojte stajati blizu uređaja. Oprezno otvorite vrata uređaja. Ne dozvolite djeci pristup.

### ⚠ Upozorenje – Opasnost od opeklina!

Uređaj je vruć dok radi. Prije čišćenja ostavite da se uređaj ohladi.

### Oprez!

Oštećenja na emajlu: Ne pokrećite rad uređaja ako ima vode na dnu pećnice. Prije rada uređaja brišite vodu na dnu pećnice.

Nakon svakog rada uređaja s parom ostatak vode se vraća u spremnik za vodu. Potom ispraznite i obrišite spremnik za vodu. U pećnici ostaje vlaga. Za sušenje pećnice možete koristiti način rada "Sušenje" ili možete rukom obrisati pećnicu.

### Napomene

- Nakon isključivanja uređaja svijetli polje  malo dulje kako bi vas podsjetilo na pražnjenje spremnika za vodu.
- Mrlje od kamenca uklonite krpom namočenom u octu, obrišite čistom krpom, a zatim mekom krpom.

### Pražnjenje spremnika za vodu

#### Oprez!

- Nemojte brisati spremnik za vodu u vrućoj pećnici. Spremnik za vodu se može oštetiti.
  - Spremnik za vodu ne perite u perilici posuđa. Spremnik za vodu se može oštetiti.
1. Otvorite ploču.
  2. Izvadite spremnik za vodu.
  3. Oprezno skinite poklopac spremnika za vodu.
  4. Ispraznite spremnik za vodu, operite sredstvom za pranje posuđa i temeljito isperite po mlazom vode.
  5. Sve dijelove obrišite mekom krpom.
  6. Brtvu na poklopcu dobro osušite.
  7. Ostavite da se osuši s otvorenim poklopcem.
  8. Poklopac stavite na spremnik za vodu i pritisnite ga.
  9. Umetnite spremnik za vodu i zatvorite ploču.

### Sušenje žlijeba za kapljice

1. Ostavite uređaj da se ohladi.
2. Otvorite vrata uređaja.
3. Upijte vodu u žlijebu za kapljice **a** i oprežno obrišite spužvastom krpicom (Slika **1**). Prilikom brisanja pazite da se brtva **b** ne odvoji od žlijeba za kapljice (Slika **2**).

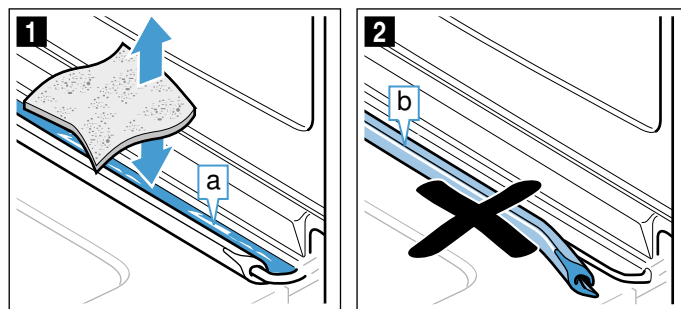

Žlijeb za kapljice **a** nalazi se ispod pećnice (Slika **3**).

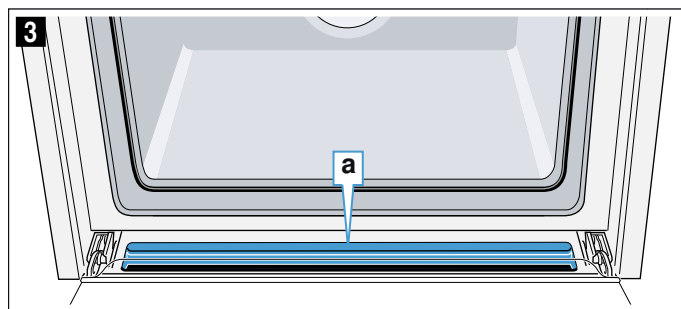



**Napomena:** Ako se brtva odvojila, ponovno je natakните na žlijeb za kapljice. → "Vrata uređaja" na strani 31

### Pokretanje sušenja

Kod sušenja se pećnica zagrijava tako da vlaga isparava u pećnici. Potom otvorite vrata uređaja kako bi vodena para mogla izaći iz pećnice.

#### Oprez!

Oštećenja na emajlu: Ne pokrećite rad uređaja ako ima vode na dnu pećnice. Prije rada uređaja brišite vodu na dnu pećnice.

1. Pustite da se uređaj ohladi.
2. Odmah uklonite grubu prljavštinu u pećnici i obrišite vlagu na dnu pećnice.
3. Po potrebi pritiskom na tipku on/off  uključite uređaj.
4. Dodirnite polje **menu**. Pojavljuje se izbor načina rada.
5. Dodirnite tekstualno polje "Čišćenje".
6. Dodirnite tekstualno polje "Sušenje". Prikazuje se trajanje. Ne možete ga promijeniti.
7. Pokrenite pritiskom na tipku start/stop . Sušenje se pokreće i završava automatski nakon 10 minuta.
8. Otvorite vrata uređaja i ostavite ih otvorena 1 do 2 minute kako bi vlaga mogla izaći iz pećnice.



### Ručno brisanje pećnice

1. Ostavite uređaj da se ohladi.
2. Uklonite prljavštinu u pećnici.
3. Pećnicu obrišite spužvicom.
4. Vrata uređaja ostavite otvorena 1 sat kako bi se pećnica u potpunosti osušila.



## Vremenske funkcije

Vaš uređaj ima različite vremenske funkcije.

Vremenska funkcija	Korištenje
 Trajanje	Nakon isteka namještenog trajanja uređaj automatski završava s radom.
 Kraj	Unesite trajanje i željeno vrijeme kraja. Uređaj se uključuje automatski tako da se rad završi u željeno vrijeme.
 Alarmni sat	Alarmni sat radi kao kuhinjski alarmni sat. Radi neovisno od rada uređaja i ostalih vremenskih funkcija. Nakon isteka podešenog vremena uređaj se ne uključuje ili isključuje automatski.

Trajanje i kraj možete pozvati nakon namještanja rada na zaslonima osjetljivim na dodir. Alarmni sat ima svoje polje  i možete ga namjestiti u svakom trenutku.

Nakon isteka trajanja ili vremena alarma javlja se zvučni signal. Možete prijevremeno poništiti zvučni signal na način da dodirnete neko polje ili zaslon osjetljiv na dodir.

**Napomena:** U osnovnim postavkama možete promijeniti koliko dugo će se javljati zvučni signal. → "Osnovne postavke" na strani 24

### Namještanje trajanja

Možete namjestiti vrijeme pečenja Vašeg jela u pećnici. Tako se vrijeme pečenja neće neželjeno prekoračiti i ne morate prekidati druge poslove kako biste završili rad pećnice.

### Namještanje

Ovisno u kojem smjeru najprije okrećete upravljački prsten, trajanje započinje kod predložene vrijednosti: lijevo 10 minuta, desno 30 minuta.

Trajanje možete namjestiti do jednog sata u koracima od minute, a zatim u koracima od 5 minuta.

Možete namjestiti najviše 23 sata i 59 minuta.

Primjer na slici: 10:00 je sati, trajanje je 45 minuta.

1. Namjestite način rada i temperaturu ili stupanj.
2. Prije početka rada uređaja dodirnite tekstualno polje "Trajanje".  
Trajanje na zaslonu je u fokusu bijele boje.
3. Upravljačkim prstenom namjestite trajanje.  
Vrijeme kraja se izračunava automatski.

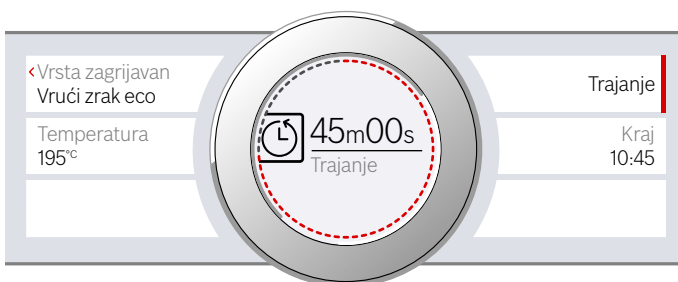

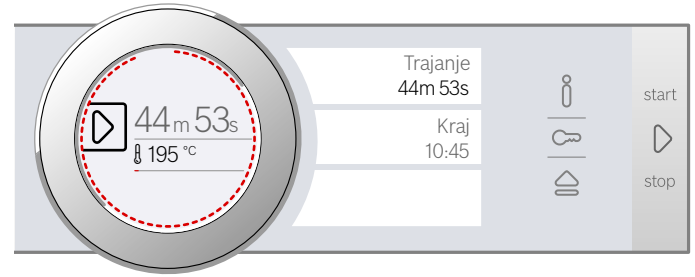

4. Pokrenite pritiskom na tipku start/stop . Vidi se odbrojavanje trajanja.



Uređaj počinje s grijanjem.

Kada je isteklo trajanje, javlja se zvučni signal. Uređaj prestaje grijati. Na zaslonu stoji trajanje 00m 00s.

Pomoću tekstualnog polja "Trajanje" možete ponovno namjestiti trajanje ili nastaviti rad uređaja bez trajanja pritiskom na tipku start/stop .

Kada je Vaše jelo gotovo, uređaj isključite pritiskom na tipku on/off .

### Promjena i prekid

Za promjenu trajanja dodirnite tekstualno polje "Trajanje". Trajanje je u fokusu i možete ga promijeniti pomoću upravljačkog prstena. Promjena se izravno preuzima.

Ako želite prekinuti trajanje, ponovno vratite trajanje na nulu. Nakon što je promjena pohranjena, rad uređaja se nastavlja bez trajanja.

### Namještanje kraja

Možete pomaknuti vrijeme na satu kada trajanje treba biti završeno. Možete, na primjer, ujutro staviti Vaše jelo u pećnicu i namjestiti je tako da je jelo gotovo u podne.

### Napomene

- Pripazite na to da živežne namirnice ne ostanu predugo u pećnici i da se ne pokvare.
- Ne namještajte kraj kada je rad uređaja već započeo. Rezultat kuhanja više ne bi bio dobar.

### Namještanje

Kraj trajanja možete pomaknuti najviše za 23 sata i 59 minuta.

Primjer na slici: 10:00 je sati, namješteno trajanje je 45 minuta i jelo treba biti gotovo u 12:00 sati.

1. Namjestite način rada i temperaturu ili stupanj.
2. Namjestite trajanje.
3. Prije početka rada uređaja dodirnite tekstualno polje "Kraj".  
Izračunato vrijeme kraja na zaslonu je u fokusu bijele boje.

- Upravljačkim prstenom pomaknite vrijeme kraja na kasnije.

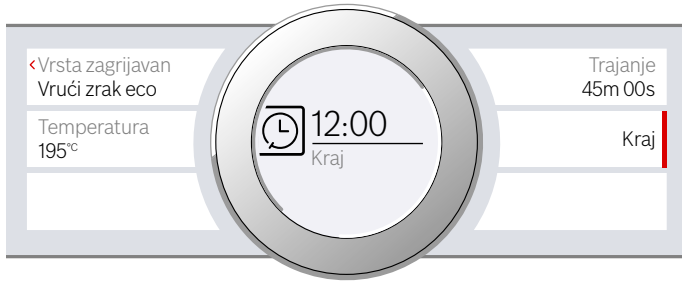

- Pokrenite pritiskom na tipku start/stop ▷. Na zaslonu se vidi vrijeme kada će uređaj početi s radom.

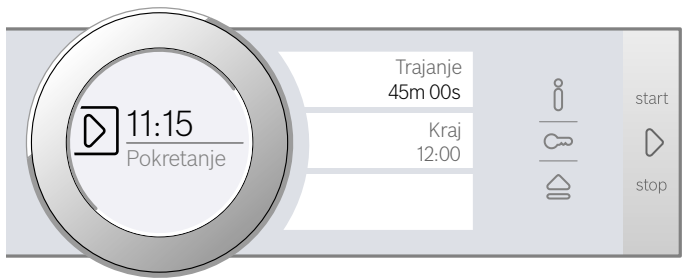

Uređaj je u poziciji čekanja. Kada uređaj počinje s radom, na zaslonu se vidi odbrojavanje trajanja.

Kada je isteklo trajanje, javlja se zvučni signal. Uređaj prestaje grijati. Na zaslonu stoji trajanje 00m 00s.

Pomoću tekstualnog polja "Trajanje" možete ponovno namjestiti trajanje ili nastaviti rad uređaja bez trajanja pritiskom na tipku start/stop ▷.

Kada je Vaše jelo gotovo, uređaj isključite pritiskom na tipku on/off ○.

### Promjena i prekid

Nakon pokretanja uređaja ne možete više promijeniti vrijeme kraja.

Ako želite izbrisati trajanje i kraj, prekinite rad uređaja pritiskom na tipku start/stop ▷. Možete nastaviti rad uređaja bez trajanja i kraja.

### Namještanje alarma

Alarmni sat radi paralelno s ostalim postavkama. Možete ga namjestiti u svakom trenutku i kada je uređaj isključen. Ima svoj signal tako da možete čuti je li isteklo vrijeme na alarmom satu ili namješteno trajanje.

#### Namještanje

Vrijeme alarma počinje uvijek kada je namješteno na nula minuta.

Što je vrijednost veća, to su dulji vremenski koraci kod namještanja.

Možete namjestiti najviše 24 sata.

- Dodirnite polje ⌚. Simbol svijetli crveno. Vrijeme alarma na zaslonu je u fokusu bijele boje.
- Upravljačkim prstenom namjestite vrijeme alarma.

- Pokrenite pritiskom na polje ⌚.

**Napomena:** Nakon nekoliko sekundi alarmni sat se pokreće automatski.

Vidi se odbrojavanje vremena alarma.

Alarmni sat ostaje na zaslonu kada je uređaj isključen. Za vrijeme rada uređaja postavke za ovaj rad vidite u prvom planu. Kada dodirnete polje ⌚, vrijeme alarma se prikazuje nekoliko sekundi.

Kada je isteklo vrijeme alarma, javlja se zvučni signal i pojavljuje se poruka na zaslonu. Simbol više ne svijetli.

**Savjet:** Ako se namješteno vrijeme alarma odnosi na rad uređaja, u tom slučaju koristite trajanje. Vrijeme možete vidjeti u prvom planu i uređaj se isključuje automatski.

### Promjena i prekid

Za promjenu vremena alarma dodirnite polje ⌚. Vrijeme alarma je u fokusu bijele boje i možete ga promijeniti pomoću upravljačkog prstena.

Ako želite prekinuti alarm, ponovno vratite vrijeme alarma. Nakon što je promjena pohranjena simbol više ne svijetli.

## Zaštita za djecu

Kako djeca ne bi nehotice uključila uređaj ili promijenila postavke, Vaš uređaj posjeduje osigurač za zaštitu djece.



Upravljačka ploča je blokirana i ne možete ništa namjestiti. Jedino možete isključiti uređaj pritiskom na tipku on/off .

### Aktiviranje i deaktiviranje

Zaštitu za djecu možete aktivirati ili deaktivirati kada je uređaj uključen ili isključen.

Uvijek pritisnite i držite pritisnuto polje  otprilike 4 sekunde.

Na zaslonu se pojavljuje napomena za potvrdu.

Kada je uređaj uključen, polje  svijetli crveno. Kada je uređaj isključen, polje  ne svijetli.

## Osnovne postavke

Kako biste optimalno i jednostavno upravljali Vašim uređajem, na raspolaganju su Vam različite postavke. Po potrebi možete promijeniti ove postavke.

### Promjena osnovnih postavki

Uređaj mora biti uključen.

1. Dodirnite polje **menu**.  
Pojavljuje se izbor načina rada.
2. Dodirnite tekstualno polje "Osnovne postavke".  
Postavke se pojavljuju na zaslonima osjetljivim na dodir.
3. Dodirnite tekstualno polje sa željenom postavkom.  
Crvena gredica sa strane tekstualnog polja pokazuje koja je postavka odabrana.  
Na zaslonu uz to stoji vrijednost.
4. Po potrebi promijenite vrijednost upravljačkim prstenom.
5. Dodirnite tekstualno polje sa sljedećom postavkom.  
Na zaslonu se pojavljuje uz to vrijednost i možete je promijeniti pomoću upravljačkog prstena.
6. Prođite kroz postavke i po potrebi ih promijenite pomoću upravljačkog prstena.  
Za listanje u postavkama dodirnite tekstualno polje "Ostale postavke".
7. Za potvrdu dodirnite polje **menu**.  
Pojavljuje se upit želite li pohraniti promjene.
8. Dodirnite tekstualno polje "Pohraniti".  
Na zaslonu se pojavljuje napomena da su postavke pohranjene.

### Prekid

Ako ne želite pohraniti promjene, dodirnite polje **menu**, a zatim tekstualno polje "Ne pohraniti". Na zaslonu se pojavljuje napomena da postavke nisu pohranjene. Kada ne koristite uređaj, isključite ga pritiskom na tipku on/off .

### Popis polaznih postavki

Ovisno o opremljenosti Vašeg uređaja nisu dostupne sve polazne postavke.

Postavka	Izbor
Jezik	Moguće je odabrati druge jezike
Vrijeme na satu	Vrijeme u formatu od 24 sata
Tvrdoća vode	00 (omekšana) 01 (meka) 02 (umjereno tvrda) 03 (tvrda) 04 (jako tvrda)*
Tvorničke postavke	Resetirati Nemojte resetirati*
Zvučni signal	Kratko trajanje (30 sek) Srednje trajanje (1 min)* Dugo trajanje (5 min)
Jačina zvuka	Stupnjevi 01 - 05



Zvuk tipki	Uključeno Isključeno* (zvuk ostaje kod on/off ①)
Svjetlost zaslona	Skala sa 5 stupnjeva
Prikaz sata	Isključen Digitalni*
Osvjetljenje	Isključeno za vrijeme rada Uključeno za vrijeme rada*
Rad uređaja nakon uključivanja	Glavni izbornik Vrste grijanja* Para Asistent
Noćno zatamnjene	Isključeno* Uključeno
Logotip	Prikazati* Ne prikazivati
Vrijeme nastavka ventilacije	Preporučeno* Minimalno
Izvlačni sustav	Nije opremljen* (kod okvira vodilica i 1-struke vodilice na izvlačenje) Opremljen (kod 2- i 3-struke vodilice na izvlačenje)
Postavka sabat	Uključeno Isključeno*

\* Tvornička postavka (tvorničke postavke mogu odstupati ovisno o tipu uređaja)

**Napomena:** Promjene postavki jezika, zvuka tipaka i svjetlosti zaslona su odmah aktivirane. Sve ostale postavke se aktiviraju tek nakon pohranjivanja.

## Nestanak struje

Promjene postavki koje ste izvršili ostaju pohranjene i nakon nestanka struje.

Samo postavke za prvo stavljanje u rad morate ponovno podesiti nakon dužeg nestanka struje. Uređaj može premostiti kratki nestanak struje.

## Promjena vremena na satu

Ako želite promijeniti vrijeme na satu, npr. s ljetnog na zimsko vrijeme, promijenite osnovnu postavku.

Uređaj mora biti uključen.

1. Dodirnite polje **menu**.  
Na zaslonu se pojavljuje izbor načina rada.
2. Dodirnite tekstualno polje "Osnovne postavke".  
Postavke se pojavljuju na zaslonima osjetljivim na dodir.
3. Dodirnite tekstualno polje "Vrijeme na satu".  
Na zaslonu se pojavljuje vrijeme na satu.
4. Upravljačkim prstenom promijenite vrijeme na satu.
5. Za potvrdu dodirnite polje **menu**.  
Pojavljuje se upit želite li pohraniti promjene.
6. Dodirnite tekstualno polje "Pohraniti".  
Na zaslonu se pojavljuje napomena da su postavke pohranjene.

## Postavka sabat

Pomoću postavke sabat možete namjestiti trajanje do 74 sata. Jela u pećnici su topla, a pećnicu ne morate uključiti ili isključiti.

### Pokretanje postavke sabat

Prije korištenja postavke sabat morate je aktivirati u osnovnim postavkama. → "Osnovne postavke" na strani 24

Kada je osnovna postavka na odgovarajući način promijenjena, postavka sabat je kod vrsta grijanja navedena kao zadnja vrsta grijanja.

Uređaj grije kod gornjeg i donjeg zagrijavanja. Možete namjestiti temperaturu između 85 °C i 140 °C.

Način rada Vrste grijanja mora biti odabran. Lista za odabir vrsta grijanja pojavljuje se na zaslonima osjetljivima na dodir.

1. Dodirnite tekstualno polje "Postavka sabat".  
Predložena vrijednost temperature na zaslonu je u fokusu bijele boje.
2. Upravljačkim prstenom namjestite željenu temperaturu.
3. Prije početka rada uređaja dodirnite tekstualno polje "Trajanje".  
Predložena vrijednost trajanja na zaslonu je u fokusu bijele boje.
4. Upravljačkim prstenom namjestite željeno trajanje.  
**Napomena:** Vrijeme kraja se izračunava automatski i ne možete ga pomaknuti.
5. Pokrenite pritiskom na tipku start/stop ▷.  
Na zaslonu se vidi odbrojavanje trajanja.  
Uređaj počinje s grijanjem.

Kada je isteklo trajanje postavke sabat, javlja se zvučni signal. Uređaj prestaje grijati. Na zaslonu stoji trajanje 00m 00s.

Isključite uređaj pritiskom na tipku on/off ①.

**Napomena:** Ako otvorite vrata uređaja, rad se ne prekida.

### Promjena i prekid

Nakon pokretanja uređaja ne možete više promijeniti postavke.

Ako želite prekinuti postavku sabat, uređaj isključite pritiskom na tipku on/off ①. Pritiskom na tipku start/stop ▷ ne možete više zaustaviti rad uređaja.

## Sredstva za čišćenje

Uz brižljivu njegu i čišćenje Vaš mikrovalni uređaj ostaje dugo lijep i funkcionalan. Kako ćete ispravno njegovati i čistiti Vaš uređaj, objašnjavamo Vam na ovom mjestu.

### Primjerena sredstva za čišćenje

Kako se različite površine ne bi oštetile krivim sredstvima za čišćenje, pridržavajte se uputa u tablici. Ovisno o tipu uređaja nema svih područja kod Vašeg uređaja.

#### Oprez!

#### Površinska oštećenja

Ne koristite

- oštra ili abrazivna sredstva za čišćenje,
- sredstva za čišćenje s velikim udjelom alkohola,
- tvrde jastučice za ribanje ili spužve za čišćenje,
- visokotlačni ili parni čistač,
- posebna sredstva za toplo čišćenje.

Nove spužvaste krpe prije upotrebe temeljito isperite.

**Savjet:** Posebna sredstva za čišćenje i njegu možete kupiti kod servisne službe. Pridržavajte se podataka proizvođača.

#### Upozorenje – Opasnost od opekline!

Uređaj postaje jako vruć. Nikada ne dodirujte vruće unutarnje površine komore za pečenje i grijače. Uređaj uvijek ostavite da se ohladi. Djecu držite podalje od pećnice.

Područje	Čišćenje
<b>Uređaj izvana</b>	
Prednja strana od plemenitog čelika	Vruća sapunica: Očistite spužvicom i obrišite mekom krpom. Uvijek odmah uklonite mrlje od kamenca, masti, škroba i bjelančevina. Ispod takvih mrlja može doći do korozije. Kod servisne službe ili u specijaliziranim trgovinama možete naći posebna sredstva za njegu plemenitog čelika koja su primjerena za tople površine. Sredstvo za njegu nanosite mekom krpom u tankom sloju.
Plastika	Vruća sapunica: Očistite spužvicom i obrišite mekom krpom. Nemojte koristiti sredstva za čišćenje stakala ili strugače za staklo.
Lakirane površine	Vruća sapunica: Očistite spužvicom i obrišite mekom krpom.
Upravljačka ploča	Vruća sapunica: Očistite spužvicom i obrišite mekom krpom. Ne koristite sredstvo za čišćenje stakala ili strugač za staklo. Ako sredstvo za uklanjanje kamenca dospije na upravljačku ploču, odmah ga obrišite. U suprotnom ove mrlje više ne možete odstraniti.

Stakla na vratima	Vruća sapunica: Očistite spužvicom i obrišite mekom krpom. Nemojte koristiti strugač za staklo ili metalnu nehrđajuću spužvicu za čišćenje.
Ručka na vratima	Vruća sapunica: Očistite spužvicom i obrišite mekom krpom. Ako sredstvo za uklanjanje kamenca dospije na ručku na vratima, odmah ga obrišite. U suprotnom ove mrlje više ne možete odstraniti.
<b>Uređaj iznutra</b>	
Emajlirane površine i samočišćeće površine	Pridržavajte se napomena za površine pećnice u nastavku iza tablice.
Stakleni poklopac svjetla u pećnici	Vruća sapunica: Očistite spužvicom i obrišite mekom krpom. Kod jako zaprljane površine koristite sredstvo za čišćenje pećnice.
Brtva na vratima Ne skidajte brtvu!	Vruća sapunica: Očistite spužvicom. Ne ribajte.
Poklopac vrata	od plemenitog čelika: Koristite sredstva za čišćenje plemenitog čelika. Pridržavajte se uputa proizvođača. Ne koristite sredstva za čišćenje plemenitog čelika. od plastike: Očistite vrućom sapunicom i krpom za pranje posuđa. Obrišite mekom krpom. Ne koristite sredstvo za čišćenje stakala ili strugač za staklo. Za čišćenje skinite poklopac vrata.
Okvir vodilica	Vruća sapunica: Navlažite i očistite spužvicom ili četkicom.
Izvlačni sustav	Vruća sapunica: Očistite spužvicom ili četkicom. Ne skidajte mazivo na izvlačnim vodilicama, najbolje ih čistite umetnute. Ne perite u perilici posuđa.
Pribor	Vruća sapunica: Navlažite i očistite spužvicom ili četkicom. Priljavštinu od namirnica koje sadrže škrob (npr. riža) na posudama od nehrđajućeg čelika očistite vodom s octom.
Spremnik za vodu	Vruća sapunica: Očistite spužvicom i temeljito isperite čistom vodom kako biste uklonili ostatke sredstva za pranje posuđa. Dodatno osušite mekom krpom. Ostavite da se osuši s otvorenim poklopcem. Brtvu na poklopcu dobro osušite. Ne perite u perilici posuđa.

#### Napomene

- Male razlike u boji ne prednjoj strani uređaja nastaju zbog uporabe različitih materijala poput stakla, plastike ili metala.
- Sjene na staklima vrata koje nalikuju prugama, odbljesci su svjetla žarulje u pećnici.

- Emajl će se na jako visokim temperaturama zapeći. Zbog toga mogu nastati neznatne promjene u boji. To je normalno i ne utječe na funkciju. Rubovi tankih limova ne mogu se u potpunosti emajlirati. Zbog toga mogu biti hrapavi. No to ne utječe negativno na zaštitu od korozije.

## Površine pećnice

Stražnja stijenka, strop i bočne stijenke u pećnici imaju sposobnost samočišćenja. To možete prepoznati po hrapavoj površini.

Dno pećnice je emajlirano i ima glatku površinu.

### Čišćenje emajliranih površina

Ravne emajlirane površine očistite spužvicom i vrućom sapunicom ili vodom s octom. Obrišite mekom krpom.

Navlažite zapečene ostatke hrane vlažnom krpom i sapunicom. Kod velikih zaprljanja koristite metalnu nehrđajuću spužvicu za čišćenje ili sredstvo za čišćenje pećnice.

### Oprez!

Nikada ne koristite sredstvo za čišćenje pećnice u toploj pećnici. Mogu nastati oštećenja na emajlu. Prije sljedećeg zagrijavanja potpuno uklonite ostatke iz pećnice i s vrata uređaja.

Nakon čišćenja pećnicu ostavite otvorenu kako bi se osušila.

**Napomena:** Zbog ostataka hrane mogu nastati bijele naslage. One su neopasne i ne utječu na rad pećnice. Po potrebi ostatke možete ukloniti limunskom kiselinom.

### Čišćenje samočistećih površina

Samočisteće površine obložene su poroznim, mat keramičkim slojem. Taj sloj usisava i razgrađuje mrlje od pečenja i prženja dok uređaj radi.

Ako se samočisteće površine više dovoljno ne čiste same te nastanu tamne mrlje, možete ih očistiti funkcijom čišćenja. Pridržavajte se podataka u odgovarajućem poglavlju. → "*Funkcija čišćenja*" na strani 28

### Oprez!

Ne koristite sredstvo za čišćenje pećnice na samočistećim površinama. Površine se mogu oštetiti. Ako sredstvo za čišćenje pećnice ipak dođe na ove površine, odmah očistite vodom i spužvastom krpom. Molimo ne ribajte i ne koristite nagrizajuća sredstva za čišćenje.

## Držanje uređaja čistim

Kako ne bi nastala tvrdokorna prljavština, uređaj uvijek držite čistim i odmah uklonite prljavštinu.

### Upozorenje – Opasnost od požara!

Nezapečeni ostaci hrane, masnoća i sok od pečenja mogu se zapaliti. Prije rada uklonite krupnu prljavštinu iz pećnice, s grijaćih elemenata i pribora.

### Savjeti

- Pećnicu očistite nakon svakog korištenja. Na ovaj način se prljavština ne može zapeći.
- Uvijek odmah uklonite mrlje od kamenca, masti, škroba i bjelančevina.
- Koristite univerzalnu tavu za pečenje jako sočnih kolača.
- Za pečenje koristite prikladno posuđe, npr. posudu za pečenje.

## Funkcija čišćenja

Vaš uređaj ima načine rada “EcoClean” i “Uklanjanje kamenca”. Funkcijom čišćenja “EcoClean” čiste se samočišćeće površine u pećnici. Načinom rada “Uklanjanje kamenca” uklanjate kamenac iz isparivača.

### EcoClean

Pomoću načina rada “Funkcija čišćenja” čiste se samočišćeće površine u pećnici.

Samočišćeće površine (stražnja stijenka, strop i bočne stijenke pećnice) obložene su poroznim, mat keramičkim slojem. Taj sloj usisava i razgrađuje mrlje od pečenja i roštiljanja dok pećnica radi. Ako se površine više dovoljno ne čiste te nastanu tamne mrlje, možete ih očistiti funkcijom čišćenja.

**Napomena:** Uređaj će prepoznati te primjene. Uređaj pokazuje kada se preporuča čišćenja. Preporuka se prikazuje sve dok se u potpunosti ne izvrši funkcija čišćenja.

Ako ne ispunite ovaj zahtjev, može doći do oštećenja samočišćećih površina.

Ako je Vaš uređaj već jako zaprljan odnosno ako se pojave tamne mrlje na stražnjoj stijenci pećnice, nemojte čekati s čišćenjem dok se to od Vas zatraži. Što češće vršite čišćenje, to će dulje biti zajamčena sposobnost čišćenja samočišćećih površina. Uvijek po potrebi možete čistiti Vaš uređaj pomoću funkcije čišćenja.

### Prije pokretanja funkcije čišćenja

Izvadite okvire vodilica, naprave za izvlačenje, pribor i posuđe iz pećnice.

### Čišćenje dna pećnice i unutarnje strane vrata

Uklonite grubu prljavštinu na dnu pećnice, unutarnjoj strani vrata i na svjetlu u pećnici. U suprotnom nastaju mrlje koje više ne možete odstraniti.

### Oprez!

Ne koristite sredstvo za čišćenje pećnice na samočišćećim površinama. Površine se mogu oštetiti. Ako sredstvo za čišćenje pećnice ipak dođe na ove površine, odmah očistite vodom i spužvastom krpom. Molimo ne ribajte i ne koristite nagrizajuća sredstva za čišćenje.

### Upozorenje – Opasnost od opekline!

 Uređaj se za vrijeme čišćenja jako zagrije s vanjske strane. Nikada ne dodirujte vrata uređaja. Pustite da se uređaj ohladi. Ne dozvolite djeci pristup.

### Namještanje funkcije čišćenja

Prije nego što namjestite funkciju čišćenja, pazite da se slijedili sve upute za pripremu.

Kod funkcije čišćenja trajanje je unaprijed podešeno na 1 sat. Trajanje ne možete promijeniti.

1. Dodirnite polje **menu**.  
Pojavljuje se izbor načina rada.
2. Dodirnite tekstualno polje “Čišćenje”.

3. Dodirnite tekstualno polje “EcoClean”.
4. Pokrenite pritiskom na tipku start/stop .  
Na zaslonu se vidi odbrojavanje trajanja. Linija zagrijavanja ne pojavljuje se kod funkcije čišćenja. Funkcija čišćenja se pokreće.

Prozračite kuhinju za vrijeme funkcije čišćenja.



Kada je završena funkcija čišćenja, javlja se zvučni signal. Na zaslonu stoji trajanje 00m 00s. Isključite uređaj pritiskom na tipku on/off .

### Premještanje vremena kraja

Vrijeme kraja možete pomaknuti. Prije početka rada uređaja dodirnite tekstualno polje “Kraj” te upravljačkim prstenom pomaknite vrijeme kraja na kasnije.

Nakon pokretanja uređaj prelazi u poziciju čekanja. Vrijeme kraja ne možete više promijeniti.

### Prekid

Ako želite prekinuti funkciju čišćenja, uređaj isključite pritiskom na tipku on/off . Pritiskom na tipku start/stop  ne možete više zaustaviti rad uređaja.

**Napomena:** Brojač radnih sati se ne resetira. Na zaslonu se pojavljuje zahtjev za funkcijom čišćenja.

### Nakon završetka funkcije čišćenja

Kada se pećnica ohladila, po potrebi je obrišite vlažnom krpom.

**Napomena:** Za vrijeme rada uređaja i funkcije čišćenja mogu nastati crvenkaste mrlje na površinama. Nije riječ o hrđi već ostacima namirnica. Ove mrlje nisu opasne po zdravlje i ne ograničavaju sposobnost čišćenja samočišćećih površina.

## Uklanjanje kamenca

Kako bi Vaš uređaj ostao funkcionalan, morate redovito ukloniti kamenac.

Uklanjanje kamenca se odvija u nekoliko koraka. Iz higijenskih razloga morate do kraja izvršiti uklanjanje kamenca kako bi uređaj ponovno bio spreman za rad. Uklanjanje kamenca ukupno traje oko 70 - 95 minuta.

- Izvršite uklanjanje kamenca (oko 55 - 70 minuta), zatim ispraznite spremnik za vodu i ponovno ga napunite
- Prvo ispiranje (oko 9 - 12 minuta), zatim ispraznite spremnik za vodu i ponovno ga napunite
- Drugo ispiranje (oko 9 - 12 minuta), zatim ispraznite spremnik za vodu i obrišite ga

Ako se uklanjanje kamenca prekine (npr. uslijed nestanka struje ili isključivanjem uređaja), nakon ponovnog uključivanja uređaja od Vas će se tražiti da dvaput isperete uređaj. Uređaj ostaje blokiran do kraja drugog ispiranja za ostale načine rada.



Koliko često morate uklanjati kamenac u uređaju, ovisi o tvrdoće vode koju koristite. Kada je moguće pokrenuti rad uređaja s parom još 5 ili manje puta, uređaj će Vas podsjetiti na uklanjanje kamenca tako da se na zaslonu prikaže poruka. Nakon uključivanja se prikazuje koliko puta je još moguć rad uređaja. Tako se na vrijeme možete pripremiti na uklanjanje kamenca.

## Pokretanje

### Oprez!

- Kvar uređaja: Za uklanjanje kamenca koristite isključivo tekuće sredstvo za uklanjanje kamenca kojeg smo preporučili. Vrijeme djelovanja tijekom uklanjanja kamenca je navedeno na sredstvu za uklanjanje kamenca. Druga sredstva za uklanjanje kamenca mogu uzrokovati kvar uređaja. Sredstvo za uklanjanje kamenca, narudžbeni br. 311 680
- Otopina za uklanjanje kamenca: Ne nanosite otopinu za uklanjanje kamenca ili sredstvo za uklanjanje kamenca na upravljačku ploču ili druge površine na uređaju. Površine se mogu oštetiti. Ako se to ipak dogodi, odmah otopinu za uklanjanje kamenca uklonite vodom.

Ako ste prije uklanjanja kamenca koristili neki rad uređaja s parom, prvo isključite uređaj kako bi se ostatak vode ispumpao iz sustava za isparavanje.

1. Pomiješajte 400 ml vode i 200 ml tekućeg sredstva za uklanjanje kamenca tako da dobijete otopinu za uklanjanje kamenca.
  2. Pokrenite pritiskom na tipku on/off .
  3. Izvadite spremnik za vodu i napunite ga otopinom za uklanjanje kamenca.
  4. Spremnik za vodu napunjen otopinom za uklanjanje kamenca umetnite do kraja.
  5. Zatvorite ploču.
  6. Dodirnite polje **menu**.  
Pojavljuje se izbor načina rada.
  7. Dodirnite tekstualno polje "Čišćenje".
  8. Dodirnite tekstualno polje "Uklanjanje kamenca".  
Prikazuje se trajanje uklanjanja kamenca. Ne možete ga promijeniti.
  9. Pokrenite pritiskom na tipku start/stop .
- U uređaju se uklanja kamenac. Na zaslonu se vidi odbrojavanje trajanja.  
Kada je isteklo trajanje, javlja se zvučni signal.

### Prvo ispiranje

1. Otvorite ploču.
  2. Izvadite spremnik za vodu, temeljito ga isperite, napunite vodom i ponovno ga umetnite.
  3. Zatvorite ploču.
  4. Pokrenite pritiskom na tipku start/stop .
- Uređaj se ispire.  
Kada je isteklo trajanje, javlja se zvučni signal.

### Drugo ispiranje

1. Otvorite ploču.
  2. Izvadite spremnik za vodu, temeljito ga isperite, napunite vodom i ponovno ga umetnite.
  3. Zatvorite ploču.
  4. Pokrenite pritiskom na tipku start/stop .
- Uređaj se ispire.  
Kada je isteklo trajanje, javlja se zvučni signal.

## Naknadno čišćenje

1. Otvorite ploču.
  2. Ispraznite i obrišite spremnik za vodu.
  3. Pritiskom na tipku on/off  isključite uređaj.
- Uklanjanje kamenca je završeno i uređaj je ponovno spreman za rad.

## Okvir vodilica

Uz brižljivu njegu i čišćenje Vaš uređaj ostaje dugo lijep i funkcionalan. Ovdje ćete saznati kako ćete skinuti okvir vodilica i kako ga možete očistiti.

### Vađenje i stavljanje okvira vodilica

#### Upozorenje – Opasnost od opekline!

Okviri vodilica postaju jako vrući. Nikada ne dodirujte vruće okvire vodilica. Uvijek pustite da se uređaj ohladi. Ne dozvolite djeci pristup.

#### Vađenje okvira vodilica

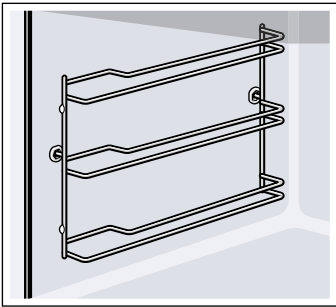

1. Podignite **a** okvir vodilica s prednje strane i izvadite ga **b** (Slika **1**).
2. Zatim povucite cijeli okvir prema naprijed i izvadite ga (Slika **2**).

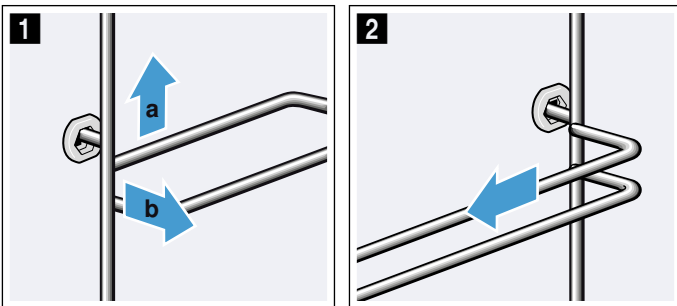

Okvire čistite sredstvom za pranje posuđa i spužvicom za posuđe. Kod tvrdokorne prljavštine koristite četku.

### Stavljanje okvira vodilice

Okviri vodilica odgovaraju za montažu samo na desnoj ili lijevoj strani. Kod obje vodilice pazite da su izbočine na prednjoj strani vodilice.

1. Prvo utaknite **a** okvir u stražnji otvor sve dok okvir ne nalegne na stijenku pećnice i pritisnite ga prema natrag **b** (Slika **1**).
2. Zatim ga utaknite **c** u prednji otvor sve dok okvir i ovdje ne nalegne na stijenku pećnice i pritisnite ga prema dolje **d** (Slika **2**).

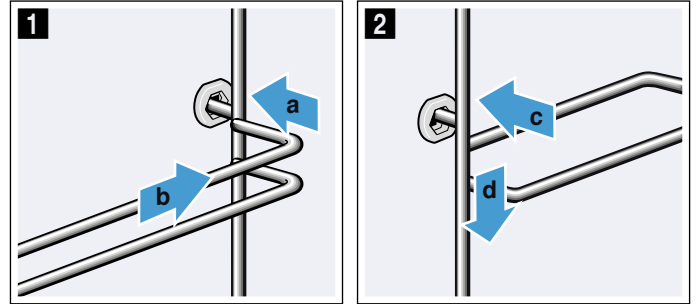



## Vrata uređaja

Uz brižljivu njegu i čišćenje Vaš uređaj ostaje dugo lijep i funkcionalan. Ovdje ćete saznati kako ćete skinuti vrata uređaja i kako ih možete očistiti.

### Skidanje i stavljanje vrata pećnice

Za čišćenje i skidanje stakala vrata možete skinuti vrata pećnice.

Šarke na vratima pećnice imaju zaporne poluge.

Kada su zaporne poluge sklopljene (Slika 1), vrata pećnice su osigurana. Ne možete ih skinuti.

Kada su zaporne poluge za skidanje vrata pećnice rasklopljene (Bild 2), šarke su osigurane. Ne možete ih zatvoriti.

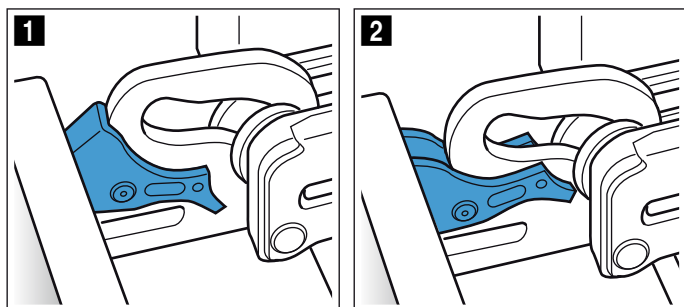

#### **⚠ Upozorenje** Opasnost od ozljede!

- Ako šarke nisu osigurane, možete ih zatvoriti velikom silom. Pripazite da su zaporne poluge skroz sklopljene, odn. skroz rasklopljene kod skidanja vrata pećnice.
- Šarke na vratima uređaja pomiču se prilikom otvaranja i zatvaranja vrata i mogu se zaglaviti. Ne posežite rukom u područje šarki.

#### Skidanje vrata pećnice

1. Vrata uređaja otvorite do kraja i pritisnite u smjeru uređaja.
2. Rasklopite obje zaporne poluge s lijeve i desne strane (Slika 1).
3. Zatvorite vrata uređaja do graničnika **a**. Uхватite s obje ruke s lijeve i desne strane **b** i izvucite prema gore (Slika 2).

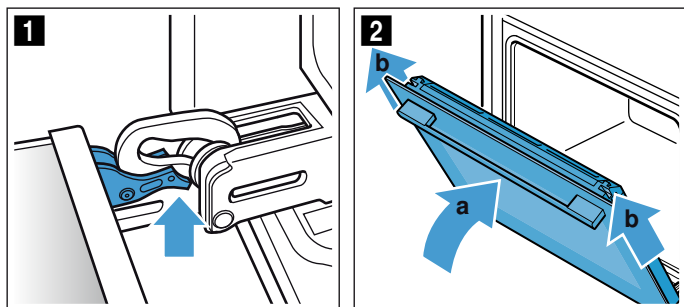

### Stavljanje vrata pećnice

1. Utisnite brtvu **a** duž žlijeba za kapljice (Slika 1) jer se brtva **a** prilikom čišćenja može odvojiti.

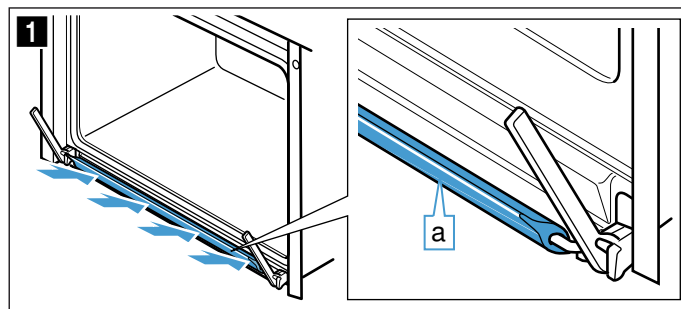

2. Ponovno stavite vrata pećnice obrnutim redoslijedom. Kod stavljanja vrata pećnice pripazite na to da šarke usjednu u otvor (Slika 2). Stavite šarke dolje na prednje staklo i koristite ih kao vodilicu. Pazite da su šarke umetnute u ispravan otvor. Umetanje se mora odvijati lagano i bez otpora. Ukoliko osjetite otpor, provjerite jesu li šarke umetnute u ispravan otvor.

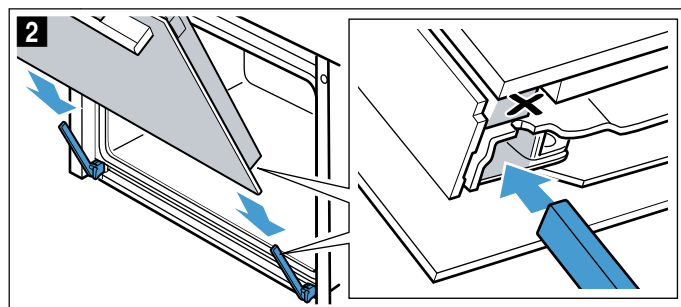

3. Otvorite vrata pećnice do kraja. Ponovno zaklopite obje zaporne poluge (Slika 3).

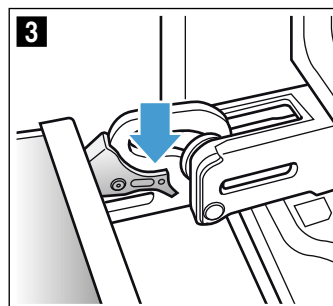

4. Zatvorite vrata pećnice.

## Skidanje poklopcu vrata

Uložak od plemenitog čelika u poklopcu vrata može promijeniti boju. Kako bi poklopac temeljito očistili, skinite ga.

1. Malo otvorite vrata uređaja.
2. Pritisnite poklopac s lijeve i desne strane (Slika 1).
3. Skinite poklopac (Slika 2).  
Oprezno zatvorite vrata uređaja.

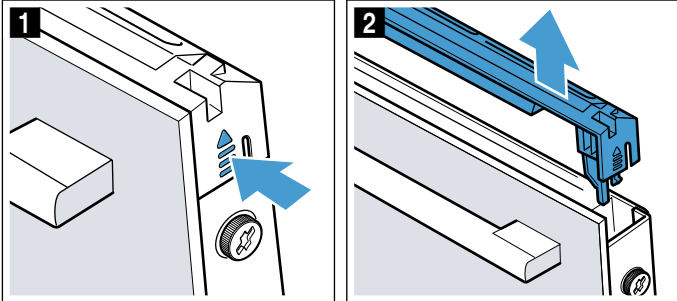

**Napomena:** Uložak od plemenitog čelika u poklopcu očistite sredstvom za čišćenje plemenitog čelika. Preostali dio poklopcu vrata očistite sapunicom i mekanom krpom.

4. Ponovno malo otvorite vrata uređaja. Stavite poklopac i pritisnite ga dok se ne uglavi (Slika 3).

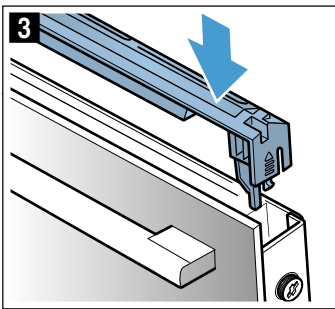

5. Zatvorite vrata uređaja.

## Skidanje i postavljanje stakla na vratima pećnice

Za bolje čišćenje možete skinuti stakla na vratima pećnice.

### Skidanje

1. Malo otvorite vrata uređaja.
2. Pritisnite poklopac s lijeve i desne strane (Slika 1).
3. Skinite poklopac (Slika 2).

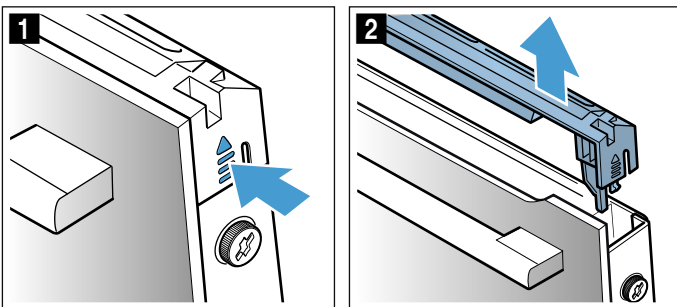

4. Na vratima uređaja s lijeve i desne strane popustite i skinite vijke (Slika 3).
5. Prije nego ponovno zatvorite vrata, umetnite višestruko presavijenu kuhinjsku krpom (Slika 4). Prednje staklo izvucite prema gore i položite ga s ručkom prema dolje na ravnu površinu.

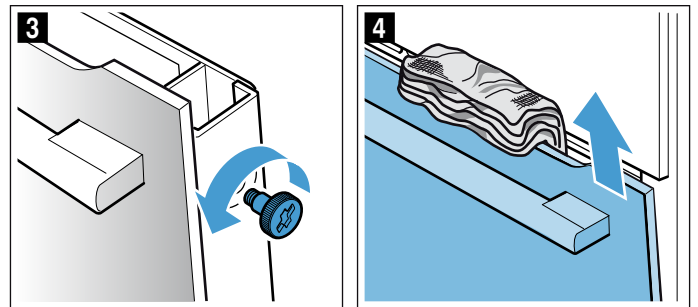

Očistite stakla sredstvom za čišćenje stakla i mekanom krpom.

### ⚠ Upozorenje

#### Opasnost od ozljeda!

- Izgrebano staklo na staklu vrata se može raspuknuti. Ne koristite strugač za staklo, oštra ili abrazivna sredstva za čišćenje.
- Šarke na vratima uređaja pomiču se prilikom otvaranja i zatvaranja vrata i mogu se zaglaviti. Ne posežite rukom u područje šarki.

### Postavljanje

1. Prednje staklo umetnite dolje u držače (Slika 1).
2. Zatvorite prednje staklo tako da su obje gornje kuke nasuprot otvoru (Slika 2).

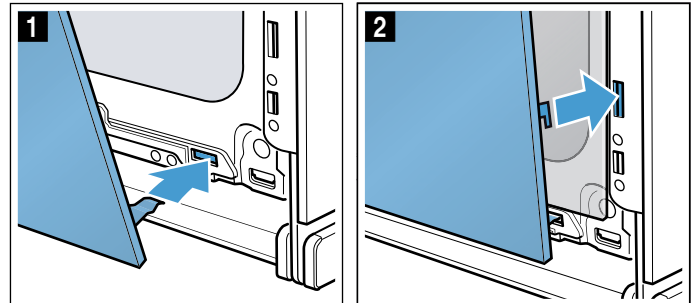

3. Prednje staklo pritisnite s donje strane dok se ne uglavi (Slika 3).
4. Ponovno malo otvorite vrata uređaja i uklonite kuhinjsku krpom.
5. Ponovno uvrnite oba vijka s lijeve i desne strane.
6. Stavite poklopac i pritisnite ga dok se ne uglavi (Slika 4).

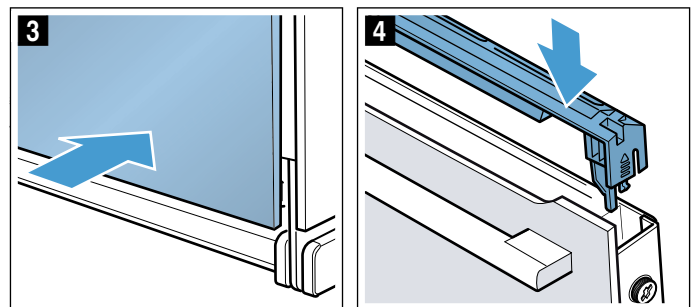

7. Zatvorite vrata uređaja.



**Oprez!**

Pećnicu koristite ponovno tek onda kada su stakla ispravno ugrađena.

**? Što učiniti kod smetnji?**

Kada se pojavi smetnja, često je riječ samo o sitnici. Prije nego što pozovete servisnu službu, molimo Vas da pokušate sami ukloniti smetnju uz pomoć tablice.

**Uklanjanje smetnji**

Tehničke smetnje na uređaju možete često sami sasvim jednostavno ukloniti.

Ako jelo ne uspije na optimalan način, na kraju uputa za uporabu pronaći ćete puno savjeta i napomena za pripremanje jela. → "Testirano za vas u našem studiju za kuhanje" na strani 37

Smetnja	Mogući uzrok	Pomoć/upute
Uređaj ne radi.	Osigurač je neispravan.	Provjerite osigurač u ormariću s osiguračima.
	Nestanak struje	Provjerite radi li kuhinjsko svjetlo ili drugi kuhinjski uređaji.
Na zaslonu stoji "Sprache Deutsch".	Nestanak struje	Ponovno namjestite jezik i vrijeme na satu.
Vrijeme na satu se ne pojavljuje kada je uređaj isključen.	Osnovna postavka je promijenjena.	Promijenite osnovnu postavku vremena na satu.
Uređaj ne grije, na zaslonu svijetli simbol [Z].	Demonstracijski način rada je aktiviran u osnovnim postavkama.	Kratko isključite uređaj iz mreže (iskopčajte osigurač u ormariću s osiguračima), a potom deaktivirajte demonstracijski način rada u roku od 3 minute u osnovnim postavkama.
Uređaj ne započinje s radom i na zaslonu se pojavljuje "Prevruća pećnica"	Pećnica je prevruća za odabrano jelo ili vrstu grijanja	Pećnicu ostavite da se ohladi i ponovno pokrenite rad uređaja
Upravljački prsten je ispao iz ležaja na upravljačkoj ploči.	Upravljački prsten se nehotice razdvojio.	Upravljački prsten se može skinuti. Upravljački prsten stavite jednostavno ponovno u njegov ležaj na upravljačkoj ploči i utisnite ga tako da se uglavi i da ga ponovno možete okretati.
Upravljački prsten ne možete više lako okretati.	Priljavština se nalazi ispod upravljačkog prstena.	Upravljački prsten se može skinuti. Za razdvajanje jednostavno izvucite upravljački prsten iz ležaja. Ili pritisnite vanjski rub upravljačkog prstena tako da se nakrivi i da ga možete lako uhvatiti. Pažljivo očistite upravljački prsten i njegov ležaj na uređaju sapunicom i krpom za pranje posuđa. Obrišite mekom krpom. Nemojte koristiti oštra ili abrazivna sredstva za čišćenje. Ne namačite ih niti ih ne perite u perilici posuđa. Upravljački prsten nemojte previše često skidati kako bi ležaj ostao stabilan.
Rad uređaja s parom ili uklanjanje kamenca se ne pokreće ili se ne nastavlja	Spremnik za vodu je prazan	Napunite spremnik za vodu
	Ploča je otvorena	Zatvorite ploču
	Uklanjanje kamenca blokira rad uređaja s parom	Izvršite uklanjanje kamenca
	Senzor je neispravan	Nazovite servisnu službu
Uređaj od Vas traži ispiranje	Tijekom uklanjanja kamenca prekinut je dovod struje ili je uređaj isključen	Nakon ponovnog uključivanja uređaja isperite dva puta
Uređaj od Vas traži uklanjanje kamenca prije nego što se pojavi brojač	Podešeni raspon tvrdoće vode je prenizak	Izvršite uklanjanje kamenca Provjerite i po potrebi prilagodite podešeni raspon tvrdoće vode
Tipke trepere	Normalna pojava zbog kondenzirane vode iza upravljačke ploče	Čim kondenzirana voda ispari, tipke više ne trepere
Rezultat pečenja kod korištenja pećnice s parom je presuh ili prevlažan	Intenzitet pare je pogrešno odabran	Odaberite viši ili niži intenzitet pare

Pojavljuje se poruka "Napuniti spremnik za vodu" iako je spremnik za vodu napunjen	Ploča je otvorena	Zatvorite ploču
	Spremnik za vodu nije uglavljen	Uglavite spremnik za vodu → "Para" na strani 18
	Senzor je neispravan	Nazovite servisnu službu
	Spremnik za vodu je pao na pod. Dijelovi u unutrašnjosti spremnika za vodu su se odvojili zbog potresanja, spremnik za vodu propušta.	Naručite novi spremnik za vodu
Ploča se ne može otvoriti prilikom vađenja spremnika	Utikač nije utaknut	Priključite uređaj na strujnu mrežu
	Nestanak struje	Provjerite rade li drugi kuhinjski uređaji
	Osigurač je neispravan	U ormariću s osiguračima provjerite je li osigurač za uređaj ispravan
	Senzor polja  je neispravan	Nazovite servisnu službu Pražnjenje spremnika za vodu po potrebi: Otvorite vrata uređaja, prstima uhvatite ispod ploče s desne i lijeve strane te izvucite ploču
Kod kuhanja na pari nastaje iznimno puno pare	Uređaj se kalibrira automatski	Normalni postupak
Kod kuhanja na pari ponovno nastaje iznimno puno pare	Uređaj se ne može kalibrirati automatski kod kratkog vremena kuhanja	Uređaj resetirajte na tvorničke postavke i ponovite kalibriranje
Kod kuhanja dolazi do tupkajućeg zvuka	Efekt hladnih i toplih površina kod duboko zamrznute hrane uvjetovan vodenom parom	To je normalna pojava

### **Upozorenje – Opasnost od ozljede!**

Nestručni popravci su opasni. Nikada nemojte pokušati sami popraviti uređaj. Popravke smije vršiti samo serviser koji je prošao našu obuku. Ako je uređaj neispravan, nazovite servisnu službu.

### **Upozorenje – Opasnost od strujnog udara!**

Nestručni popravci su opasni. Popravke smije vršiti samo serviser koji je prošao našu obuku i smije zamijeniti priključne vodove. Ako je uređaj neispravan, izvucite mrežni utikač ili isključite osigurač u ormariću s osiguračima. Nazovite servisnu službu.

### **Poruke pogrešaka na zaslonu**

Ako se na zaslonu pojavi poruka pogreške sa slovom "D" ili "E", npr. D0111 ili E0111, pritiskom na tipku on/off  isključite i ponovno uključite uređaj.

Ako se smetnja samo jednom pojavila, prikaz se gasi. Ako se poruka pogreške ponovno pojavi, nazovite servisnu službu te pritom navedite točnu poruku pogreške.

### **Maksimalno vrijeme rada**

Ako nekoliko sati niste promijenili postavke na Vašem uređaju, isti automatski prestaje grijati. Na ovaj način se sprječava stalni rad uređaja.

Kada je postignuto maksimalno vrijeme rada, ono se ravna prema odgovarajućim postavkama za način rada.

#### **Postignuto maksimalno vrijeme rada**

Na zaslonu se pojavljuje napomena da je postignuto maksimalno vrijeme rada.

Za nastavak rada uređaja dodirnite bilo koje polje ili okrenite upravljački prsten.

Kada ne koristite uređaj, isključite ga pritiskom na tipku on/off .

**Savjet:** Kako se uređaj ne bi neželjeno isključio, npr. u slučaju dugog vremena pripreme jela, namjestite trajanje. Uređaj grije sve dok ne istekne namješteno trajanje.

### **Žarulje u pećnici**

Vaš uređaj ima jednu ili više dugotrajnih LED žarulja koje služe kao svjetlo u pećnici.

Ako jedna LED žarulja ne radi ili je stakleni poklopac žarulje neispravan, nazovite servisnu službu. Poklopac žarulje ne smijete skinuti.

## Servisna služba

Ako se Vaš uređaj mora popraviti, stoji Vam na raspolaganju naša servisna služba. Uvijek ćemo naći odgovarajuće rješenje i kako biste izbjegli nepotreban dolazak servisera.

### Proizvodni broj (E-br.) i tvornički broj (FD-br.)

Kada nazovete našu servisnu službu, navedite cijeli proizvodni broj (E-br.) i tvornički broj (FD-br.) kako bi vas mogli stručno savjetovati. Označnu pločicu s brojevima naći ćete kada otvorite vrata uređaja. Kod nekih uređaja opremljenih s parom označnu pločicu naći ćete iza ploče.

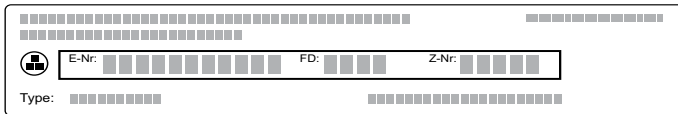

Kako u slučaju potrebe ne biste trebali predugo tražiti, ovdje možete unijeti podatke vašeg uređaja i telefonski broj servisne službe.

<b>E-br.</b>		<b>FD-br.</b>	
<b>Servisna služba</b> 			

Uzmite u obzir da posjet servisera u slučaju neispravnog rukovanja nije besplatan niti tijekom jamstvenog roka.

Kontakt podatke svih zemalja za najbližu servisnu službu naći ćete ovdje odn. u priloženom popisu servisnih službi.

Imajte povjerenja u kompetentnost proizvođača. Tako ćete biti sigurni da će popravak izvršiti obučeni serviseri koji raspolažu originalnim rezervnim dijelovima za vaš uređaj.

## Jela

Pomoću načina rada "Jela" možete pripremati najrazličitija jela. Uređaj sam odabire optimalnu postavku.

Kako biste postigli dobre rezultate, pećnica ne smije biti prevruća za odabrano jelo. Ukoliko se to dogodi, na zaslonu će se pojaviti napomena. Pećnicu ostavite da se ohladi i ponovno pokrenite rad uređaja.

### Napomene za postavke

- Rezultat pečenja ovisi o kvaliteti namirnica te veličini i vrsti posuđa. Za optimalan rezultat pečenja koristite samo besprijekorne namirnice i meso na temperaturi hladnjaka. Kod duboko smrznutih jela koristite samo namirnice koje ste izravno izvadili iz zamrzivača.
- Kod nekih jela predložena je temperatura, vrsta grijanja i vrijeme pečenja. Temperaturu i vrijeme pečenja možete promijeniti prema Vašim potrebama
- Kod nekih jela od Vas će se tražiti da unesete težinu. Uvijek unesite ukupnu težinu osim ako uređaj od Vas traži nešto drugo. Ovdje uređaj umjesto Vas namješta vrijeme i temperaturu. Namještanje težina izvan predviđenog raspona težine nije moguće.
- Kod pečenja jela kod kojih uređaj umjesto Vas odabire temperaturu, ista može biti do 300 °C. Stoga pazite na to da koristite posuđe dovoljno otporno na toplinu.
- Dobit ćete napomene npr. za posuđe, razinu ili dodavanje tekućine kod pečenja mesa. Kod nekih jela za vrijeme pečenja potrebno je hranu npr. okrenuti ili promiješati. To se kratko prikazuje na zaslonu nakon pokretanja uređaja. Zvučni signal će Vas u pravom trenutku na to podsjetiti.
- Napomene za prikladno posuđe i savjete za pripremanje jela naći ćete na kraju ovih uputa za uporabu. → "Testirano za vas u našem studiju za kuhanje" na strani 37

### Para

Kod nekih jela funkcija pare se uključuje automatski. Opće napomene za funkciju pare ćete naći u odgovarajućem poglavlju. → "Para" na strani 18

Nakon pokretanja uređaja na zaslonu se prikazuje vrijeme pečenja. Ono se odbrojava tek nakon postizanja namještene temperature.

### Upozorenje – Opasnost od opeklina vrućom parom!

Prilikom otvaranja vrata uređaja može izaći vruća para. Ovisno o temperaturi paru ne možete vidjeti. Prilikom otvaranja nemojte stajati blizu uređaja. Oprezno otvorite vrata uređaja. Ne dozvolite djeci pristup.

## Odabir jela

Jela su podijeljena prema jedinstvenoj strukturi:

- Kategorija
- Vrsta jela
- Jelo

U sljedećoj tablici su navedene kategorije s pripadajućim jelima. Iza svake vrste jela naći ćete jedno ili više jela.

Kategorije	Jela
Kolač	Kolači u kalupima
	Kolači na limu za pečenje
	Čajni kolačići
	Keksi
Kruh, pecivo	Kruh
	Pecivo
Pizza, pikantni kolači	Pizza
	Pikantni kolači, quiche
Nabujci, soufflé	Nabujak, pikantni, svježi, kuhani sastojci
	Lazanje, svježe
	Gratinirani krumpir, sirovi sastojci, visine 4 cm
	Nabujak, slatki, svježi
	Soufflé u kalupima za porcije
Duboko smrznuti proizvodi	Pizza
	Pecivo
	Nabujci
	Proizvodi od krumpira
	Perad, riba
Perad	Pile
	Patka, guska
	Purica
Meso	Svinjetina
	Govedina
	Teletina
	Janjetina
	Meso od divljači
	Mesna jela
Riba	Riba
Povrće	Varivo s povrćem
	Gratinirano povrće
	Pečeni krumpir, prepolovljen
	Krumpir za pečenje u pećnici, cijeli

## Namještanje jela

Putem postupka namještanja dolazite do odabranog jela.

Za listanje u pojedinim razinama koristite upravljački prsten.

1. Dodirnite polje **menu**.  
Pojavljuje se izbor načina rada.
2. Dodirnite tekstualno polje "Asistent".  
Pojavljaju se kategorije.
3. Dodirnite željenu kategoriju.  
Pojavljaju se vrste jela za tu kategoriju.
4. Dodirnite željenu vrstu jela.  
Pojavljaju se pojedinačna jela.
5. Dodirnite željeno jelo.  
U tu svrhu se na zaslonu pojavljaju postavke. Kod brojnih jela možete prilagoditi postavke prema svojim željama.  
Kod nekih jela umjesto toga morate namjestiti težinu.  
**Savjet:** Putem tekstualnog polja "Savjet" dobit ćete napomene za pribor i visinu umetanja.
6. Pokrenite pritiskom na tipku start/stop .  
Na zaslonu se vidi odbrojavanje trajanja.  
Uređaj počinje s grijanjem.

Kada je isteklo trajanje, javlja se zvučni signal. Uređaj prestaje grijati.

Kada je Vaše jelo gotovo, uređaj isključite pritiskom na tipku on/off .

### Dodatno pečenje

Nakon što je trajanje isteklo, možete dodatno peći kod nekih jela ako niste zadovoljni s rezultatom pečenja.

Na zaslonu se pojavljuje upit želite li dodatno peći. Ako želite dodatno peći, dodirnite tekstualno polje "Dodatno pečenje". Predloženo je trajanje koje možete promijeniti. Pokrenite pritiskom na tipku start/stop .

**Napomena:** Po želji možete često dodatno peći.

Ako ste zadovoljni s rezultatom pečenja, dodirnite tekstualno polje "Završi".

Isključite uređaj pritiskom na tipku on/off .



### Premještanje vremena kraja

Kod nekih jela možete premjestiti vrijeme kraja. Prije početka rada uređaja dodirnite tekstualno polje "Kraj" te upravljačkim prstenom pomaknite vrijeme kraja na kasnije.

Nakon pokretanja uređaj prelazi u poziciju čekanja. Vrijeme kraja ne možete više promijeniti.

### Promjena i prekid

Nakon pokretanja uređaja ne možete više promijeniti postavke.

Ako želite prekinuti, uređaj isključite pritiskom na tipku on/off . Pritiskom na tipku start/stop  ne možete više zaustaviti rad uređaja.

## Testirano za vas u našem studiju za kuhanje

Ovdje ćete pronaći izbor jela i optimalne postavke za njih. Pokazat ćemo vam koja je vrsta grijanja i temperatura najprikladnija za vaše jelo. Dobit ćete informacije o prikladnom priboru i razini na koju ga treba postaviti. Dobit ćete savjete o posudu i pripremanju jela.

**Napomena:** Kod pripremanja namirnica može nastati vodena para u pećnici.

Vaš uređaj je iznimno energetski učinkovit i za vrijeme rada ispušta samo malo topline prema van. Zbog velikih razlika u temperaturi između unutrašnjosti uređaja i vanjskih dijelova uređaja, može se pojaviti kondenzirana voda na vratima, upravljačkoj ploči ili susjednim frontama elemenata. To je normalna, fizikalno uvjetovana pojava. Prethodnim zagrijavanjem ili opreznim otvaranjem vrata može se smanjiti nastajanje kondenzirane vode.

Kod kuhanja na pari ili korištenja uređaja s dotokom pare je poželjno da u pećnici nastaje puno vodene pare. Nakon kuhanja obrišite pećnicu nakon što se ohladila.

### Silikonski kalupi

Za dobivanje optimalnog rezultata pečenja u pećnici preporučamo Vam tamne metalne kalupe za pečenje.

Ako ipak želite koristiti silikonske kalupe, ravnajte se prema podacima i receptima proizvođača. Silikonski kalupi su često manji od normalnih kalupa. Podaci o količini i u receptima mogu biti različiti.

Silikonski kalupi nisu prikladni za pripremanje jela s dotokom pare i kod kuhanja na pari.

### Kolači i sitno pecivo

Vaš uređaj nudi brojne vrste grijanja za pripremanje kolača i sitnog peciva. U tablicama ćete naći optimalne postavke za brojna jela.

Pridržavajte se također napomena u odlomku za dizanje tijesta.

Koristite samo originalni pribor Vašeg uređaja. On je usklađen s pećnicom i načinima rada.

### Pečenje s dotokom pare

Određena peciva (npr. pecivo od izanog tijesta) će dobiti hrskavu koricu i sjajniji gornji sloj kada pečete s dotokom pare. Pecivo će se manje isušiti.

Pečenje s dotokom pare je moguće samo na jednoj razini.

Neka jela najbolje uspiju kada ih pečete u nekoliko koraka. Ova jela su navedena u tablici.

### Razine

Koristite navedene razine.

### Pečenje na jednoj razini

Za pečenje na jednoj razini koristite slijedeću razinu:

- Razina 1

### Pečenje na dvije razine

Koristite 4D-vrući zrak. Kolači na limovima ili u kalupima umetnuti istovremeno u pećnicu ne moraju biti gotovi u isto vrijeme.

- Univerzalna tava: razina 3  
Lim za pečenje: razina 1
- Kalupi na rešetki  
prva rešetka: razina 3  
druga rešetka: razina 1

Istovremenom pripremom jela možete uštedjeti do 45 posto energije. Kalupe stavite jedan pored drugog ili pomaknuto jedan iznad drugog u pećnicu.

### Pribor

Pazite na to da uvijek koristite prikladan pribor i da ga pravilno gurnete u pećnicu.

### Rešetka

Stavite rešetku u pećnicu s udubljenjem okrenutim prema dolje. Posuđe i kalupe uvijek stavite na rešetku.

### Univerzalna tava ili lim za pečenje

Univerzalnu tavu ili lim za pečenje oprezno gurnite do graničnika tako da je strana s kosim rubom okrenuta prema vratima uređaja.

Kod sočnih kolača koristite univerzalnu tavu kako sok koji se prelijeva ne bi zaprljao pećnicu.

### Kalupi za pečenje

Najprikladniji su tamni, metalni kalupi za pečenje.

Kalupi od bijelog lima, keramički kalupi i stakleni kalupi produljuju vrijeme pečenja i kolač ne dobije ravnomjerno boju.

Za pečenje s dotokom pare kalupi za pečenje moraju biti postojani na vrućinu i paru.

### Papir za pečenje

Koristite samo papir za pečenje koji je prikladan za odabranu temperaturu. Uvijek izrežite papir za pečenje prikladno dimenzijama lima.

### Preporučene namještene vrijednosti

U tablici ćete naći optimalnu vrstu grijanja za različite pekarske proizvode. Temperatura i vrijeme pečenja ovise o količini i svojstvima tijesta. Stoga su navedena područja za namještanje. Pokušajte prvo s nižom vrijednosti. Niža temperatura daje ravnomjerniju boju. Po potrebi namjestite višu temperaturu kod sljedećeg pečenja.

**Napomena:** Vrijeme pečenja ne možete skratiti pečenjem na višim temperaturama. Kolač ili sitno pecivo bi bilo samo izvana pečeno, ali unutra nije pečeno.



Namještene vrijednosti vrijede za umetanje jela u hladnu pećnicu. Ovako možete uštedjeti do 20 posto energije. Ako prethodno zagrijete pećnicu, navedeno vrijeme pečenja je kraće za nekoliko minuta.

Za odabrana jela je potrebno prethodno zagrijati pećnicu, a to je i navedeno u tablici. Vaše jelo i pribor stavite u pećnicu tek nakon zagrijavanja.

Ako želite peći prema vlastitom receptu, ravnajte se prema sličnim pekarskim proizvodima u tablici. Dodatne informacije ćete naći pod savjetima za pečenje u nastavku iza tablica.

























Izvadite pribor iz pećnice koji Vam nije potreban. Na ovaj način ćete dobiti optimalan rezultat pečenja u pećnici i uštedjeti do 20 posto energije.

Korištene vrste grijanja:

-  4D vrući zrak
-  gornje i donje zagrijavanje
-  stupanj za pizzu

Stupnjevi intenziteta pare navedeni su brojevima u tablici:















- 1 = niski
- 2 = srednji
- 3 = visoki

Jelo	Pribor / posuđe	Razina	Vrsta grijanja	Temperatura u °C	Intenzitet pare	Trajanje u minutama
<b>Kolači u kalupima</b>						
Kolač od miješanog tijesta, jednostavni	Kalup u obliku vijenca/pravokutni kalup	1		150-170	-	55-70
Kolač od miješanog tijesta, jednostavni	Kalup u obliku vijenca/pravokutni kalup	1		150-160	1	50-70
Kolač od miješanog tijesta, fini	Kalup u obliku vijenca/pravokutni kalup	1		150-170	-	60-80
Voćni kolač od miješanog tijesta, fini	Kalup za kuglof / kalup s bočnim otvaranjem	1		160-180	-	45-60
Podloga za tortu od miješanog tijesta	Kalup za tortu	1		150-170	-	20-40
Podloga za tortu od miješanog tijesta	Kalup za tortu	2		160-170	1	25-35
Voćna torta ili torta od sira s podlogom od prhkog tijesta	Kalup s bočnim otvaranjem Ø26 cm	1		170-180	-	60-80
Švicarska pita	Lim za pizzu	1		190-210	-	45-55
pita	Kalup za tart, crni lim	1		190-210	-	25-40
pita	Kalup za tart, crni lim	1		210-220	1	30-40
Kuglof	Kalup za kuglof	1		150-160	-	65-75
Kuglof	Kalup za kuglof	1		150-160	1	60-70
Kolač od dizanog tijesta u kalupu s bočnim otvaranjem	Kalup s bočnim otvaranjem Ø28 cm	1		150-160	-	25-35
Kolač od dizanog tijesta u kalupu s bočnim otvaranjem	Kalup s bočnim otvaranjem Ø28 cm	1		160-170	2	25-35
Biskvitna podloga, 2 jaja	Kalup za tortu	1		170-180	-	20-30
Biskvitna podloga, 2 jaja	Kalup za tortu	1		150-160	1	25-35
Biskvitna torta, 3 jaja	Kalup s bočnim otvaranjem Ø26 cm	1		160-170*	-	25-35
Biskvitna torta, 3 jaja	Kalup s bočnim otvaranjem Ø26 cm	1		150-160	1	10
					-	20-30
Biskvitna torta, 6 jaja	Kalup s bočnim otvaranjem Ø28 cm	1		150-170*	-	30-50
Biskvitna torta, 6 jaja	Kalup s bočnim otvaranjem Ø28 cm	1		150-160	1	10
					-	25-35
<b>Kolači na limu</b>						
Kolač od miješanog tijesta s nadjevom	Lim za pečenje	1		160-180	-	20-40
Kolač od miješanog tijesta s nadjevom	Lim za pečenje	1		160-170	1	30-40
Kolač od miješanog tijesta, 2 razine	Univerzalna tava + lim za pečenje	3+1		150-170	-	35-50
Kolač od prhkog tijesta sa suhim nadjevom	Lim za pečenje	1		170-190	-	25-40
Kolač od prhkog tijesta sa suhim nadjevom, 2 razine	Univerzalna tava + lim za pečenje	3+1		150-170	-	40-55
Kolač od prhkog tijesta sa sočnim nadjevom	Univerzalna tava	1		160-180	-	60-80
Švicarska pita	Univerzalna tava	1		180-200	-	40-50





\* prethodno zagrijati

\*\* prethodno zagrijati 5 min, ne koristite funkciju brzog zagrijavanja.



Jelo	Pribor / posude	Razina	Vrsta grijanja	Temperatura u °C	Intenzitet pare	Trajanje u minutama
Kolač od dizanog tijesta sa suhim nadjevom	Lim za pečenje	1		160-180	-	15-25
Kolač od dizanog tijesta sa suhim nadjevom	Lim za pečenje	1		150-160	1	25-35
Kolač od dizanog tijesta sa sočnim nadjevom	Univerzalna tava	1		180-200	-	30-45
Kolač od dizanog tijesta sa suhim nadjevom, 2 razine	Univerzalna tava + lim za pečenje	3+1		160-170	-	25-35
Kolač od dizanog tijesta sa sočnim nadjevom, 2 razine	Univerzalna tava + lim za pečenje	3+1		150-160	-	45-60
Pletenica od dizanog tijesta	Lim za pečenje	1		150-160	-	35-45
Pletenica od dizanog tijesta	Lim za pečenje	1		150-170	2	30-40
biskvitni savitak	Lim za pečenje	1		190-210*	-	10-15
biskvitni savitak	Lim za pečenje	1		190-210*	1	10-15
Biskupski kruh sa 500 g brašna	Univerzalna tava	1		150-160	-	50-60
Biskupski kruh sa 500 g brašna	Univerzalna tava	1		140-150	2	80-90
Savijača, slatka	Univerzalna tava	1		170-180	-	40-60
Savijača, slatka	Univerzalna tava	1		180-190	2	50-60
Savijača, zamrznuta	Univerzalna tava	1		190-210	-	35-50
Savijača, zamrznuta	Univerzalna tava	1		180-190	1	35-45

**Čajni kolačići**



Sitni kolači	Lim za pečenje	1		160**	-	25-35
Sitni kolači	Lim za pečenje	1		150**	-	25-35
Sitni kolači, 2 razine	Univerzalna tava + lim za pečenje	3+1		150**	-	25-35
Muffini	Lim za pečenje muffina	1		170-190	-	15-30
Muffini	Lim za pečenje muffina	1		150-160	1	25-30
Muffini, 2 razine	Lim za pečenje muffina	3+1		150-170*	-	20-30
Sitno pecivo od dizanog tijesta	Lim za pečenje	1		160-170	-	30-40
Sitno pecivo od dizanog tijesta	Lim za pečenje	1		160-180	2	25-35
Pecivo od lisnatog tijesta	Lim za pečenje	2		170-190*	-	20-45
Pecivo od lisnatog tijesta	Lim za pečenje	1		200-220*	1	15-25
Pecivo od lisnatog tijesta, 2 razine	Univerzalna tava + lim za pečenje	3+1		170-190*	-	20-45
Pecivo od paljenog tijesta	Lim za pečenje	1		200-220	-	30-45
Pecivo od paljenog tijesta	Lim za pečenje	1		200-220*	1	25-35
Dansko pecivo	Lim za pečenje	1		160-180	-	20-30
Dansko pecivo	Lim za pečenje	1		160-180	2	25-35

**Keksi**

Štrcano pecivo	Lim za pečenje	1		150-160**	-	25-40
Štrcano pecivo	Lim za pečenje	1		140-150**	-	25-40
Štrcano pecivo, 2 razine	Univerzalna tava + lim za pečenje	3+1		140-150**	-	30-40
Keksi	Lim za pečenje	2		140-160	-	15-30
Keksi, 2 razine	Univerzalna tava + lim za pečenje	3+1		130-150	-	20-35
Puslice	Lim za pečenje	2		90-100*	-	100-130
Puslice, 2 razine	Univerzalna tava + lim za pečenje	3+1		90-100*	-	100-150

\* prethodno zagrijati

\*\* prethodno zagrijati 5 min., ne koristite funkciju brzog zagrijavanja.

Jelo	Pribor / posuđe	Razina	Vrsta grijanja	Temperatura u °C	Intenzitet pare	Trajanje u minutama
Makroni	Lim za pečenje	2		90-110	-	20-40
Makroni, 2 razine	Univerzalna tava + lim za pečenje	3+1		90-110	-	20-40

\* prethodno zagrijati

\*\* prethodno zagrijati 5 min, ne koristite funkciju brzog zagrijavanja.

### Savjeti za kolače i sitno pecivo

Želite ustanoviti je li kolač potpuno ispečen.	Drvenim štapićem ubodite u najviše mjesto na kolaču. Ako se tijesto nije zalijepilo na štapić, kolač je gotov.
Kolač je splasnuo.	Sljedeći put koristite manje tekućine. Ili smanjite temperaturu u pećnici za 10 °C i produljite vrijeme pečenja. Pridržavajte se navedenog vremena i napomena za pripremanje u receptu.
Kolač je u sredini visok, a na rubu niži.	Namastite samo dno kalupa s bočnim otvaranjem. Nakon pečenja kolač pažljivo odvojite nožem.
Voćni sok se prelijeva.	Kada drugi put pečete, koristite univerzalnu tavu.
Sitno pecivo se lijepi jedno za drugo kod pečenja.	Oko svakog komada peciva treba biti razmak od oko 2 cm. Tako ima dovoljno mjesta da se komadi peciva mogu lijepo uzdignuti i zarumeniti sa svih strana.
Kolač je presuh.	Povećajte temperaturu u pećnici za 10 °C i skratite vrijeme pečenja.
Kolač nije dovoljno pečen.	Ako su razina i pribor ispravni, tada po potrebi povećajte temperaturu ili produljite vrijeme pečenja.
Kolač nije dovoljno pečen s gornje strane, a s donje strane je pretaman.	Kada drugi put pečete, stavite kolač u pećnicu jednu razinu više.
Kolač je pretaman s gornje strane, a s donje strane nije dovoljno pečen.	Kada drugi put pečete, stavite kolač u pećnicu jednu razinu niže. Odaberite nižu temperaturu i produljite vrijeme pečenja.
Kolač u kalupu ili pravokutni kalupu je straga tamniji.	Ne stavljajte kalup za pečenje izravno do stražnje stijenke pećnice već u sredinu na pribor.
Kolač je pretaman.	Kada drugi put pečete, odaberite nižu temperaturu i po potrebi produljite vrijeme pečenja.
Keksi su neravnomjerno ispečeni.	Odaberite malo nižu temperaturu. Papir za pečenje koji strši izvan lima može oslabiti cirkulaciju zraka. Uvijek izrežite papir za pečenje prikladno dimenzijama lima. Pazite na to da se kalup za pečenje ne nalazi izravno ispred otvora na stražnjoj stijenci pećnice. Kod pečenja sitnog peciva, ono treba po mogućnosti biti iste veličine i debljine.
Pekli ste na više razina. Pecivo na gornjem limu je tamnije od onog na donjem limu.	Za pečenje na više razina uvijek odaberite 4D-vrući zrak. Kolači na limovima ili u kalupima umetnuti istovremeno u pećnicu ne moraju biti gotovi u isto vrijeme.
Kolač dobro izgleda, ali unutra nije dovoljno pečen.	Pecite malo duže na nižoj temperaturi i po potrebi dodajte malo tekućine. Kod kolača sa sočnim nadjevom najprije ispecite podlogu. Posipajte je bademima ili mrvicama te zatim na to stavite nadjev.
Kolač se ne odvaja od kalupa kada ga pokušate istresti.	Nakon pečenja ostavite kolač da se ohladi još 5 do 10 minuta. Ako se još uvijek ne odvaja od kalupa, još jednom oprezno odignite rub nožem. Ponovno istresite kolač i pokrijte kalup nekoliko puta vlažnom, hladnom krpom. Kada drugi put pečete, namastite kalup i posipajte mrvice.

### Kruh i pecivo

Vaš uređaj nudi brojne vrste grijanja za pečenje kruha i peciva. U tablicama ćete naći optimalne postavke za brojna jela.

Pridržavajte se također napomena u odlomku za dizanje tijesta.

Koristite samo originalni pribor Vašeg uređaja. On je usklađen s pećnicom i načinima rada.

#### Pečenje s dotokom pare

Kruh i peciva će dobiti hrskavu koricu i sjajniji gornji sloj kada pečete s dotokom pare. Pecivo će se manje isušiti.

Pečenje s dotokom pare je moguće samo na jednoj razini.

### Razine

Koristite navedene razine.

#### Pečenje na jednoj razini

Za pečenje na jednoj razini koristite slijedeću razinu:

- Razina 1

#### Pečenje na dvije razine

Koristite 4D-vrući zrak. Kolači na limovima ili u kalupima umetnuti istovremeno u pećnicu ne moraju biti gotovi u isto vrijeme.

- Univerzalna tava: razina 3  
Lim za pečenje: razina 1
- Kalupi na rešetki  
prva rešetka: razina 3  
druga rešetka: razina 1



Istovremenom pripremom jela možete uštedjeti do 45 posto energije. Kalupe stavite jedan pored drugog ili pomaknuto jedan iznad drugog u pećnicu.

### Pribor

Pazite na to da uvijek koristite prikladan pribor i da ga pravilno gurnete u pećnicu.

### Rešetka

Stavite rešetku u pećnicu s udubljenjem okrenutim prema dolje. Posuđe i kalupe uvijek stavite na rešetku.

### Univerzalna tava ili lim za pečenje

Univerzalnu tavu ili lim za pečenje oprezno gurnite do graničnika tako da je strana s kosim rubom okrenuta prema vratima uređaja.

### Kalupi za pečenje

Najprikladniji su tamni, metalni kalupi za pečenje.

Kalupi od bijelog lima, keramički kalupi i stakleni kalupi produljuju vrijeme pečenja i kolač ne dobije ravnomjerno boju.

Za pečenje s dotokom pare kalupi za pečenje moraju biti postojani na vrućinu i paru.

### Papir za pečenje

Koristite samo papir za pečenje koji je prikladan za odabranu temperaturu. Uvijek izrežite papir za pečenje prikladno dimenzijama lima.

### Duboko smrznuti proizvodi

Ne upotrebljavajte jako zaleđene duboko smrznute proizvode. Skinite led s jela.

Duboko smrznuti proizvodi su djelomice neravnomjerno prethodno ispečeni. Neravnomjerna boja ostaje i nakon pečenja.

### Preporučene namještene vrijednosti

U tablici ćete naći optimalnu vrstu grijanja za različite vrste kruha i peciva. Temperatura i vrijeme pečenja ovise o količini i svojstvima tijesta. Stoga su navedena područja za namještanje. Pokušajte prvo s nižom vrijednosti. Niža temperatura daje ravnomjerniju boju.

Po potrebi namjestite višu temperaturu kod sljedećeg pečenja.

**Napomena:** Vrijeme pečenja ne možete skratiti pečenjem na višim temperaturama. Kruh ili pecivo bi bilo samo izvana pečeno, ali unutra nije pečeno.

Namještene vrijednosti vrijede za umetanje jela u hladnu pećnicu. Ovako možete uštedjeti do 20 posto energije. Ako prethodno zagrijete pećnicu, navedeno vrijeme pečenja je kraće za nekoliko minuta.

Za odabrana jela je potrebno prethodno zagrijati pećnicu, a to je i navedeno u tablici. Vaše jelo i pribor stavite u pećnicu tek nakon zagrijavanja. Neka jela najbolje uspiju kada ih pečete u nekoliko koraka. Ova jela su navedena u tablici.

Namještene vrijednosti za tijesto za kruh vrijede za tijesto na limu za pečenje kao i za tijesto u pravokutnom kalupu.





Ako želite peći prema vlastitom receptu, ravnajte se prema sličnim pekarskim proizvodima u tablici.

Izvadite pribor iz pećnice koji Vam nije potreban. Na ovaj način ćete dobiti optimalan rezultat pečenja u pećnici i uštedjeti do 20 posto energije.

### Oprez!

U vruću pećnicu nikada ne ulijevajte vodu i ne stavljajte posudu za kuhanje s vodom na dno pećnice. Uslijed promjene temperature mogu nastati oštećenja na emajlu.

Korištene vrste grijanja:























-  4D vrući zrak
-  gornje i donje zagrijavanje
-  roštilj i ventilator
-  roštilj, velika površina
-  Roštilj, mala površina

Stupnjevi intenziteta pare navedeni su brojevima u tablici:

- 1 = niski
- 2 = srednji
- 3 = visoki

Jelo	Pribor	Razina	Vrsta grijanja	Temperatura u °C / stupanj roštiljanja	Intenzitet pare	Trajanje u minutama
Bijeli kruh, 750 g	Univerzalna tava ili pravokutni kalup	1		210-220*	-	10-15
				180-190	-	25-35
Bijeli kruh, 750 g	Univerzalna tava ili pravokutni kalup	1		210-220	3	10-15
				180-190	-	25-35
Miješani kruh, 1,5 kg	Univerzalna tava ili pravokutni kalup	1		210-220*	-	10-15
				180-190	-	40-50
Miješani kruh, 1,5 kg	Univerzalna tava ili pravokutni kalup	1		210-220	3	10-15
				180-190	-	45-55
Integralni kruh, 1 kg	Univerzalna tava	1		110-220*	-	10-15
				180-190	-	40-50

\* prethodno zagrijati

Jelo	Pribor	Razina	Vrsta grijanja	Temperatura u °C / stupanj roštiljanja	Intenzitet pare	Trajanje u minutama
Integralni kruh, 1 kg	Univerzalna tava	1		210-220	3	10-15
				180-190	-	40-50
Lepinja	Univerzalna tava	1		220-240	-	25-35
Lepinja	Univerzalna tava	2		220-230	3	20-30
<b>Pecivo</b>						
Peciva ili baget za podgrijavanje, prethodno ispečena	Univerzalna tava	2		200-220	-	10-20
Peciva ili baget za podgrijavanje, prethodno ispečena	Lim za pečenje	2		200-220	2	10-20
Pecivo, slatko, svježe	Lim za pečenje	1		170-180*	-	15-25
Pecivo, slatko, svježe	Lim za pečenje	1		160-170	3	25-35
Pecivo, slatko, svježe, 2 razine	Univerzalna tava + lim za pečenje	3+1		150-160*	-	20-30
Pecivo, slatko	Lim za pečenje	1		180-200	-	25-35
Pecivo, slatko	Lim za pečenje	1		200-220	2	20-25
Baget, prethodno ispečen, hladan	Univerzalna tava	2		200-220	-	10-20
Baget, prethodno ispečen, hladan	Lim za pečenje	2		200-220	2	10-20
Pecivo, baget, popeći	Rešetka	1		150-160*	-	10-20
<b>Pecivo, zamrznuto</b>						
Peciva ili baget za podgrijavanje, prethodno ispečena	Univerzalna tava	2		200-220	-	15-25
Peciva ili baget za podgrijavanje, prethodno ispečena	Lim za pečenje	2		180-200	1	15-25
Pivske štangice, sirovo tijesto	Rešetka	1		220-240	-	15-25
Pivske štangice, sirovo tijesto	Lim za pečenje	2		210-230	1	18-25
Kroasani, sirovo tijesto	Lim za pečenje	1		150-170*	-	20-35
Kroasani, sirovo tijesto	Lim za pečenje	1		180-200	1	20-30
Pecivo, baget, popeći	Rešetka	1		160-170*	-	10-20
<b>Tost</b>						
Zapečeni tost, 4 komada	Rešetka	2		3	-	5-15
Zapečeni tost, 12 komada	Rešetka	2		250	-	5-15
Tost prepeći	Rešetka	3		3	-	3-6

\* prethodno zagrijati

## Pizza, quiche i pikantni kolači

Vaš uređaj nudi brojne vrste grijanja za pripremanje pizze, quiche i pikantnih kolača. U tablicama ćete naći optimalne postavke za brojna jela.

Pridržavajte se također napomena u odlomku za dizanje tijesta.

Koristite samo originalni pribor Vašeg uređaja. On je usklađen s pećnicom i načinima rada.

### Pečenje s dotokom pare

Određena peciva (npr. pecivo od izanog tijesta) će dobiti hrskavu koru i sjajniji gornji sloj kada pečete s dotokom pare. Pecivo će se manje isušiti.

Pečenje s dotokom pare je moguće samo na jednoj razini.

### Razine

Koristite navedene razine.

#### Pečenje na jednoj razini

Za pečenje na jednoj razini koristite slijedeću razinu:

- Razina 1

#### Pečenje na dvije razine

Koristite 4D-vrući zrak. Kolači na limovima ili u kalupima umetnuti istovremeno u pećnicu ne moraju biti gotovi u isto vrijeme.

- Univerzalna tava: razina 3
- Lim za pečenje: razina 1
- Kalupi na rešetki
  - prva rešetka: razina 3
  - druga rešetka: razina 1

Istovremenom pripremom jela možete uštedjeti do 45 posto energije. Kalupe stavite jedan pored drugog ili pomaknuto jedan iznad drugog u pećnicu.

### Pribor

Pazite na to da uvijek koristite prikladan pribor i da ga pravilno gurnete u pećnicu.

### Rešetka

Stavite rešetku u pećnicu s udubljenjem okrenutim prema dolje. Posuđe i kalupe uvijek stavite na rešetku.

### Univerzalna tava ili lim za pečenje

Univerzalnu tavu ili lim za pečenje oprezno gurnite do graničnika tako da je strana s kosim rubom okrenuta prema vratima uređaja.

Koristite univerzalnu tavu kod pizze s puno nadjeva.

### Kalupi za pečenje

Najprikladniji su tamni, metalni kalupi za pečenje.

Kalupi od bijelog lima, keramički kalupi i stakleni kalupi produljuju vrijeme pečenja i kolač ne dobije ravnomjerno boju.

Za pečenje s dotokom pare kalupi za pečenje moraju biti postojani na vrućinu i paru.

### Papir za pečenje

Koristite samo papir za pečenje koji je prikladan za odabranu temperaturu. Uvijek izrežite papir za pečenje prikladno dimenzijama lima.

### Duboko smrznuti proizvodi

Ne upotrebljavajte jako zaleđene duboko smrznute proizvode. Skinite led s jela.

Duboko smrznuti proizvodi su djelomice neravnomjerno prethodno ispečeni. Neravnomjerna boja ostaje i nakon pečenja.

### Preporučene namještene vrijednosti

U tablici ćete naći optimalnu vrstu grijanja za različita jela. Temperatura i vrijeme pečenja ovise o količini i svojstvima tijesta. Stoga su navedena područja za namještanje. Pokušajte prvo s nižom vrijednosti. Niža temperatura daje ravnomjerniju boju. Po potrebi namjestite višu temperaturu kod sljedećeg pečenja.

**Napomena:** Vrijeme pečenja ne možete skratiti pečenjem na višim temperaturama. Jelo bi bilo samo izvana pečeno, ali unutra nije pečeno.



Namještene vrijednosti vrijede za umetanje jela u hladnu pećnicu. Ovako možete uštedjeti do 20 posto energije. Ako prethodno zagrijete pećnicu, navedeno vrijeme pečenja je kraće za nekoliko minuta.

Za odabrana jela je potrebno prethodno zagrijati pećnicu, a to je i navedeno u tablici. Vaše jelo i pribor stavite u pećnicu tek nakon zagrijavanja.

Ako želite peći prema vlastitom receptu, ravnajte se prema sličnim pekarskim proizvodima u tablici.













Izvadite pribor iz pećnice koji Vam nije potreban. Na ovaj način ćete dobiti optimalan rezultat pečenja u pećnici i uštedjeti do 20 posto energije.

Korištene vrste grijanja:

-  4D vrući zrak
-  gornje i donje zagrijavanje
-  stupanj za pizzu

Stupnjevi intenziteta pare su navedeni brojevima u tablici:

- 1 = niski
- 2 = srednji
- 3 = visoki

Jelo	Pribor	Razina	Vrsta grijanja	Temperatura u °C	Intenzitet pare	Trajanje u minutama
<b>Pizza</b>						
Pizza, svježa	Lim za pečenje	1		200-220	-	20-30
Pizza, svježa, 2 razine	Univerzalna tava + lim za pečenje	3+1		180-200	-	35-45
Pizza, svježa s tankim tijestom	Lim za pizzu	1		210-230	-	20-30
Pizza, hladena	Rešetka	1		210-230	-	10-20
<b>Pizza, zamrznuta</b>						
Pizza s tankim tijestom, 1 komada	Rešetka	1		210-230	-	10-20
Pizza s tankim tijestom, 2 komada	Rešetka + lim za pečenje	3+1		200-220	-	15-25
Pizza s debelim tijestom, 1 komada	Rešetka	1		190-210	-	20-35
Pizza s debelim tijestom, 2 komada	Univerzalna tava + rešetka	3+1		160-180	-	25-35
Pizza-baget	Rešetka	1		200-220	-	20-30
Mini pizza	Lim za pečenje	1		210-230	-	10-20
<b>Pikantni kolači i quiche</b>						
Pikantni kolači u kalupu	Kalup s bočnim otvaranjem Ø28 cm	1		170-190	-	50-60
Pikantni kolači u kalupu	Kalup s bočnim otvaranjem Ø28 cm	1		180-190	1	65-75
Quiche	Kalup za tart, crni lim	1		190-210	-	30-45
Tarte flambée	Univerzalna tava	1		260-280*	-	10-20

\* prethodno zagrijati

Jelo	Pribor	Razina	Vrsta grijanja	Temperatura u °C	Intenzitet pare	Trajanje u minutama
Tarte flambée	Univerzalna tava	1		200-220*	2	15-25
Punjeni jastučići	Kalup za nabujke	1		190-200	-	40-50
Empanada	Univerzalna tava	1		180-190	-	35-45
Empanada	Univerzalna tava	1		180-190	2	30-40
Burek	Univerzalna tava	1		180-200	-	35-45

\* prethodno zagrijati

## Nabujak i soufflé

Vaš uređaj nudi brojne vrste grijanja za pripremanje nabujka i souffléa. U tablicama ćete naći optimalne postavke za brojna jela.

Koristite samo originalni pribor Vašeg uređaja. On je usklađen s pećnicom i načinima rada.

### Razine

Uvijek koristite navedene razine.

Možete pripremati na jednoj razini u kalupima ili s univerzalnom tavom.

- Kalupi na rešetki: razina 1
- Univerzalna tava: razina 1

Za soufflé koristite funkciju pare. Nije potrebna vodena kupelj. Stavite kalupiče u perforiranu parnu posudu, veličina XL, ili na rešetku.

Namirnice koje se uobičajeno pripremaju u vodenoj kupelji pokrijte folijom.

Istovremenom pripremom jela možete uštedjeti do 45 posto energije. Kalupe stavite jedan pored drugog u pećnicu.

### Pribor

Pazite na to da uvijek koristite prikladan pribor i da ga pravilno gurnete u pećnicu.

### Rešetka

Stavite rešetku u pećnicu s udubljenjem okrenutim prema dolje. Posuđe i kalupe uvijek stavite na rešetku.

### Univerzalna tava

Univerzalnu tavu oprezno gurnite do graničnika tako da je strana s kosim rubom okrenuta prema vratima uređaja.

### Posuđe

Za nabujke i zapečena jela koristite široko i plitko posuđe. U uskim i visokim posudama jelo se treba dulje peći i bude tamnije na površini.

Za pripremanje jela s dotokom pare kalupi za pečenje moraju biti postojani na vrućinu i paru.

### Preporučene namještene vrijednosti

U tablici ćete naći optimalnu vrstu grijanja za različite nabujke i soufflé. Temperatura i vrijeme pečenja ovise o količini i receptu. Do koje mjere će se nabujak ispeći ovisi o veličini posuda i o visini nabujka. Stoga su navedena područja za namještanje. Pokušajte prvo s nižom vrijednosti. Niža temperatura daje ravnomjerniju boju. Po potrebi namjestite višu temperaturu kod slijedećeg pečenja.

**Napomena:** Vrijeme pečenja ne možete skratiti pečenjem na višim temperaturama. Nabujak ili soufflé bi bilo samo izvana pečeno, a unutra sirovo.

Namještene vrijednosti vrijede za umetanje jela u hladnu pećnicu. Ovako možete uštedjeti do 20 posto energije. Ako prethodno zagrijete pećnicu, navedeno vrijeme pečenja je kraće za nekoliko minuta.

Ako želite pripremati prema vlastitom receptu, ravnajte se prema sličnim jelima u tablici.

Izvadite pribor iz pećnice koji Vam nije potreban. Na ovaj način ćete dobiti optimalan rezultat pečenja u pećnici i uštedjeti do 20 posto energije.

Korištene vrste grijanja:

- 4D vrući zrak
- gornje i donje zagrijavanje
- roštilj i ventilator
- stupanj za pizzu
- Kuhanje na pari

Stupnjevi intenziteta pare su navedeni brojevima u tablici:

- 1 = niski
- 2 = srednji
- 3 = visoki

Jelo	Pribor / posuđe	Razina	Vrsta grijanja	Temperatura u °C	Intenzitet pare	Trajanje u minutama
Nabujak, pikantan, kuhani sastojci	Kalup za nabujke	1		200-220	-	35-55
Nabujak, pikantan, kuhani sastojci	Kalup za nabujke	1		160-170	2	40-50
Nabujak, slatki	Kalup za nabujke	1		170-190	-	45-60
Lazanje, svježe, 1 kg	Kalup za nabujke	1		160-180	-	50-60
Lazanje, svježe, 1 kg	Kalup za nabujke	1		170-180	2	35-45
Lazanje, zamrznute, 400 g	Univerzalna tava	1		190-210	-	30-40

\* prethodno zagrijati

Jelo	Pribor / posude	Razina	Vrsta grijanja	Temperatura u °C	Intenzitet pare	Trajanje u minutama
Lazanje, zamrznute, 400 g	Otvoreno posuđe	1		180-190	2	40-50
Gratinirani krumpir, sirovi sastojci, visine 4 cm	Kalup za nabujke	1		170-180	-	50-60
Gratinirani krumpir, sirovi sastojci, visine 4 cm	Kalup za nabujke	1		170-190	2	60-70
Soufflé	Kalup za nabujke	1		160-170*	-	40-50
Soufflé	Kalup za nabujke	1		170-180	2	30-40
Soufflé	Kalupi za porcije	1		100	-	40-45

\* prethodno zagrijati

## Perad

Vaš uređaj nudi brojne vrste grijanja za pripremanje peradi. U tablicama ćete naći optimalne postavke za neka jela.

### Pečenje na rešetki

Pečenje na rešetki je posebice prikladno za veliku perad ili više komada.

Umetnite univerzalnu tavu s rešetkom koja je stavljena na navedenu razinu. Pazite na to da rešetka točno naliježe na univerzalnu tavu. → "Pribor" na strani 13

Ovisno o veličini i vrsti peradi dodajte do ½ litre vode u univerzalnu tavu. Prikuplja se mast koja kaplje. Od ovog soka od pečenja možete pripremiti umak. Osim toga tako nastaje manje dima i pećnica će ostati čista.

### Pečenje u posudu

Koristite samo posuđe koje je prikladno za pećnicu. Provjerite stane li posuda u pećnicu.

Najprikladnije su staklene posude za kuhanje. Vruću staklenu posudu za kuhanje odložite na suhi podmetač. Ako je podloga mokra ili hladna, staklo može napuknuti.

Sjajne posude za pečenje od plemenitog čelika ili aluminijske reflektiraju toplinu kao ogledalo i manje su prikladne. Perad se sporije peče i sporije dobiva boju. Koristite višu temperaturu i/ili duže vrijeme pečenja.

Pridržavajte se podataka proizvođača Vaše posude za pečenje.

### Otvoreno posuđe

Za pečenje peradi koristite visoku posudu za pečenje. Posudu za pečenje stavite na rešetku. Ako nemate prikladno posuđe, koristite univerzalnu tavu.

### Zatvoreno posuđe

Pećnica ostaje kod pripremanja jela u zatvorenom posudu čista. Pazite da poklopac odgovara posudi za pečenje i dobro zatvara. Stavite posudu na rešetku.

Prilikom otvaranja poklopca nakon pečenja može izaći jako vruća para. Podignite poklopac prema dolje kako bi vruća para mogla izaći što dalje od tijela.

Pečenje od peradi može postati hrskavo i u zatvorenoj posudi za pečenje. Stoga koristite posudu za pečenje sa staklenim poklopcem i namjestite višu temperaturu.

## Prženje s dotokom pare

Određena jela su hrskavija kada ih pripremate s dotokom pare. Dobit će sjajniji gornji sloj i manje će se isušiti.

Koristite otvoreno posuđe. Posuđe mora biti postojano na vrućinu i paru.

Uključite dotok pare kako je navedeno u tablici. Neka jela najbolje uspiju kada ih kuhate u nekoliko koraka. Ova jela su navedena u tablici.

### Kuhanje na pari

Za razliku od pečenja s dotokom pare s funkcijom kuhanje na pari komadi peradi se pažljivije peku. Ostaju izuzetno sočni. Ovisno o ukusu komade peradi možete zapeći prije kuhanja na pari, vrijeme pečenja se skraćuje.

Većim komadima je potrebno duže vrijeme zagrijavanja i duže vrijeme pečenja. Kada pečete više komada iste težine, vrijeme zagrijavanja se skraćuje, ali ne i vrijeme pečenja.

Komade peradi ne morate okretati.

Koristite perforiranu parnu posudu, veličine XL, i umetnite ispod nje univerzalnu tavu. Možete koristiti i staklenu zdjelu te je stavite na rešetku.

### Roštiljanje

Ostavite zatvorena vrata uređaja za vrijeme roštiljanja. Nikada ne roštiljajte kada su otvorena vrata uređaja.

Stavite namirnice za pečenje na rešetku. Dodatno umetnite univerzalnu tavu s udubljenjem okrenutim prema vratima pećnice najmanje za jednu razinu niže. Prikuplja se mast koja kaplje.

Po mogućnosti uzmite komade ribe za roštilj slične debljine i težine. Tako ćete ih ravnomjerno ispeći i ostat će fino sočni. Stavite komade ribe za roštilj izravno na rešetku.

Komade ribe za roštilj okrenite hvataljkama za meso. Ako vilicom ubodete meso, ono gubi sok i postaje suho.

### Napomene

- Grijač za roštiljanje ponovno se uključuje i isključuje, to je normalno. Učestalost ovisi o namještenom stupnju roštiljanja.
- Kod roštiljanja može nastati dim.

## Preporučene namještene vrijednosti

U tablici ćete naći optimalnu vrstu grijanja za perad. Temperatura i vrijeme pečenja ovise o količini, svojstvima i temperaturi namirnice. Stoga su navedena područja za namještanje. Pokušajte prvo s nižom vrijednosti. Po potrebi namjestite višu temperaturu kod slijedećeg pečenja.

Namještene vrijednosti vrijede za stavljanje nenačinjene peradi pripremljene za pečenje na temperaturi hladnjaka u hladnu pećnicu. Ovako možete uštedjeti do 20 posto energije. Ako prethodno zagrijete pećnicu, navedeno vrijeme pečenja je kraće za nekoliko minuta.

U tablici ćete naći podatke za perad s predloženim težinama. Ako želite pripremati perad veće težine, svakako koristite nižu temperaturu. Kod više komada mesa ravnajte se prema težini najtežeg komada za određivanje vremena pečenja. Pojedinačni komadi mesa trebaju biti približno iste veličine.

Općenito vrijedi: Što je perad veća, to je niža temperatura i time duže vrijeme pečenja.

Perad okrenite nakon otprilike  $\frac{1}{2}$  do  $\frac{2}{3}$  navedenog vremena.







**Napomena:** Koristite samo papir za pečenje koji je prikladan za odabranu temperaturu. Uvijek izrežite papir za pečenje prikladno dimenzijama lima.

## Savjeti

- Kod patke ili guske probodite kožu ispod krila. Na ovaj način može istjecati mast.
- Kod pačjih prsa zarezite kožu. Nemojte okretati pačja prsa.
- Kada okrećete perad, pazite da su prsa odnosno koža okrenuta prema dolje.
- Pečenje od peradi bit će osobito hrskavo i zlatno-žute boje ako ga pred kraj pečenja premažete maslacem, slanom vodom ili sokom od naranče.





















Izvadite pribor iz pećnice koji Vam nije potreban. Na ovaj način ćete dobiti optimalan rezultat pečenja u pećnici i uštedjeti do 20 posto energije.

Korištene vrste grijanja:

-  4D vrući zrak
-  gornje i donje zagrijavanje
-  roštilj i ventilator
-  roštilj, velika površina
-  stupanj za pizzu
-  Kuhanje na pari

Stupnjevi intenziteta pare su navedeni brojevima u tablici:

- 1 = niski
- 2 = srednji
- 3 = visoki

Jelo	Pribor / posude	Razina	Vrsta grijanja	Temperatura u °C / stupanj roštiljanja	Intenzitet pare	Trajanje u minutama
<b>Pile</b>						
Pile, 1 kg	Rešetka	1		200-220	-	60-70
Pile, 1 kg	Rešetka	1		200-220	2	50-60
File pilećih prsa, po 150 g (roštiljanje)	Rešetka	2		3*	-	15-20
File pilećih prsa (kuhanje na pari)	Posuda za kuhanje na pari	2+1		100	-	15-25
Mali komadi piletine, po 250 g	Rešetka	2		220-230	-	30-35
Mali komadi piletine, po 250 g	Rešetka	2		200-220	2	30-45
Pileći štapići, nuggets, zamrznuti	Univerzalna tava	2		200-220	-	10-20
Kokoš, 1,5 kg	Rešetka	1		200-220	-	70-90
Kokoš, 1,5 kg	Rešetka	1		180-200	2	65-75
<b>Patka &amp; guska</b>						
Patka, 2 kg	Rešetka	1		180-200	-	90-110
Patka, 2 kg	Rešetka	1		150-160	2	70-90
				180-190	-	30-40
Pačja prsa, po 300 g	Rešetka	2		230-250	-	25-30
Pačja prsa, po 300 g	Rešetka	2		220-240	2	25-30
Guska, 3 kg	Rešetka	1		160-180	-	120-150
Guska, 3 kg	Rešetka	1		130-140	2	110-120
				150-160	2	20-30
				170-180	-	30-40
Gušćji bataci, po 350 g	Rešetka	2		210-230	-	40-50
Gušćji bataci, po 350 g	Rešetka	2		190-200	2	45-55

\* 5 min prethodno zagrijati



Jelo	Pribor / posuđe	Razina	Vrsta grijanja	Temperatura u °C / stupanj roštiljanja	Intenzitet pare	Trajanje u minutama
<b>Purica</b>						
Mlada purica, 2,5 kg	Rešetka	1		180-190	-	70-90
Mlada purica, 2,5 kg	Rešetka	1		140-150	2	70-80
				170-180	-	20-30
Pureća prsa, bez kosti, 1 kg	Zatvoreno posuđe	1		240-250	-	80-110
Pureći zabatak, s kostima, 1 kg	Rešetka	1		180-200	-	80-100
Pureći zabatak, s kostima, 1 kg	Rešetka	1		170-180	2	80-100
* 5 min prethodno zagrijati						

## Meso

Vaš uređaj nudi brojne vrste grijanja za pripremanje mesa. U tablicama ćete naći optimalne postavke za brojna jela.

### Pečenje i pirjanje

Nemasno meso premažite po želji s masti ili ga obložite kriškama slanine.

Kožicu zarezite u obliku križa. Kada okrećete pečenje pazite da je kožica okrenuta prema dolje.

Kada je pečenje gotovo, ostavite ga da miruje još 10 minuta u isključenoj, zatvorenoj pećnici. Tako će se sok od mesa bolje rasporediti. Po potrebi umotajte pečenje u aluminijsku foliju. U navedenom vremenu pečenja nije uključeno preporučeno vrijeme mirovanja.

### Pečenje na rešetki

Na rešetki meso sa svih strana postaje osobito hrskavo.

Ovisno o veličini i vrsti mesa dodajte do ½ litre vode u univerzalnu tavu. Prikupljaju se mast i sok od pečenja koji kaplju. Od ovog soka od pečenja možete pripremiti umak. Osim toga tako nastaje manje dima i pećnica će ostati čista.

Umetnite univerzalnu tavu s rešetkom koja je stavljena na navedenu razinu. Pazite na to da rešetka točno naliježe na univerzalnu tavu. → "Pribor" na strani 13

### Pečenje i pirjanje u posudu

Pečenje i pirjanje u posudu je jednostavnije. Možete jednostavnije izvaditi pečenje s posudom iz pećnice i izravno u posudi pripremiti umak.

Koristite samo posuđe koje je prikladno za pećnicu. Provjerite stane li posuda u pećnicu.

Najprikladnije su staklene posude za kuhanje. Vruću staklenu posudu za kuhanje odložite na suhi podmetač. Ako je podloga mokra ili hladna, staklo može napuknuti.

Nemasnom mesu dodajte nešto tekućine. U staklenom posudu dno posuđa treba biti pokriveno tekućinom do visine od oko ½ cm.

Količina tekućine ovisi o vrsti mesa i o materijalu posuđa i o tome koristite li poklopac. Ako pripremate meso u emajliranoj ili tamnoj metalnoj posudi za pečenje, potrebno je nešto više tekućine nego u staklenom posudu.

Za vrijeme pečenja tekućina ispari u posudi. Po potrebi oprezno dolijevajte tekućinu.

Sjajne posude za pečenje od plemenitog čelika ili aluminijske reflektiraju toplinu kao ogledalo i manje su prikladne. Meso se sporije peče i sporije dobiva boju. Koristite višu temperaturu i/ili duže vrijeme pečenja.

Pridržavajte se podataka proizvođača Vaše posude za pečenje.

### Otvoreno posuđe

Za pečenje mesa koristite visoku posudu za pečenje. Posudu za pečenje stavite na rešetku. Ako nemate prikladno posuđe, koristite univerzalnu tavu.

### Zatvoreno posuđe

Pećnica ostaje kod pripremanja jela u zatvorenom posudu čista. Pazite da poklopac odgovara posudi za pečenje i dobro zatvara. Stavite posudu na rešetku.

Razmak između mesa i poklopca treba iznositi najmanje 3 cm. Meso može povećati svoj volumen.

Prilikom otvaranja poklopca nakon pečenja može izaći jako vruća para. Podignite poklopac prema dolje kako bi vruća para mogla izaći što dalje od tijela.

Kada pirjate meso, po potrebi ga prije zapecite. Za dobivanje temeljca dodajte vodu, vino, ocat ili slično. Dno posuđa treba biti pokriveno tekućinom do visine od oko 1-2 cm.

Za vrijeme pečenja tekućina ispari u posudi. Po potrebi oprezno dolijevajte tekućinu.

Pečenje od mesa može postati hrskavo i u zatvorenoj posudi za pečenje. Stoga koristite posudu za pečenje sa staklenim poklopcem i namjestite višu temperaturu.

### Prženje i pirjanje s dotokom pare

Određena jela su hrskavija kada ih pripremate s dotokom pare i manje će se isušiti.

Koristite otvoreno posuđe. Posuđe mora biti postojano na vrućinu i paru.

Pečenje ne morate okretati.

Uključite dotok pare kako je navedeno u tablici. Neka jela najbolje uspiju kada ih kuhate u nekoliko koraka. Ova jela su navedena u tablici.

### Kuhanje na pari

Za razliku od pečenja s dotokom pare s funkcijom kuhanje na pari meso se pažljivije peče, ali neće dobiti koricu. Ostaje izuzetno sočno. Ovisno o ukusu komade

mesa možete zapeći prije kuhanja na pari, vrijeme pečenja se skraćuje.

Većim komadima je potrebno duže vrijeme zagrijavanja i duže vrijeme pečenja. Kada pečete više komada iste težine, vrijeme zagrijavanja se skraćuje, ali ne i vrijeme pečenja.

Komade mesa ne morate okretati.

Koristite perforiranu parnu posudu, veličine XL, i umetnite ispod nje univerzalnu tavu. Možete koristiti i staklenu zdjelu te je stavite na rešetku.

### Roštiljanje

Ostavite zatvorena vrata uređaja za vrijeme roštiljanja. Nikada ne roštiljajte kada su otvorena vrata uređaja.

Stavite namirnice za pečenje na rešetku. Dodatno umetnite univerzalnu tavu s udubljenjem okrenutim prema vratima pećnice najmanje za jednu razinu niže. Prikuplja se mast koja kaplje.

Po mogućnosti uzmite komade ribe za roštilj slične debljine i težine. Tako ćete ih ravnomjerno ispeći i ostat će fino sočni. Stavite komade ribe za roštilj izravno na rešetku.

Komade ribe za roštilj okrenite hvataljkama za meso. Ako vilicom ubodete meso, ono gubi sok i postaje suho.

Namirnice za pečenje solite tek nakon roštiljanja. Sol izvlači vodu iz mesa.

### Napomene

- Grijač za roštiljanje ponovno se uključuje i isključuje, to je normalno. Učestalost ovisi o namještenom stupnju roštiljanja.
- Kod roštiljanja može nastati dim.

### Preporučene namještene vrijednosti

U tablici ćete naći optimalnu vrstu grijanja za brojna mesna jela. Temperatura i vrijeme pečenja ovise o količini, svojstvima i temperaturi namirnice. Stoga su

navedena područja za namještanje. Pokušajte prvo s nižom vrijednosti. Po potrebi namjestite višu temperaturu kod slijedećeg pečenja.

Namještene vrijednosti vrijede za stavljanje mesa na temperaturi hladnjaka u hladnu pećnicu. Ovako možete uštedjeti do 20 posto energije. Ako prethodno zagrijete pećnicu, navedeno vrijeme pečenja je kraće za nekoliko minuta.

U tablici ćete naći podatke za pečenja s predloženim težinama. Ako želite peći komad mesa veće težine, svakako koristite nižu temperaturu. Kod više komada mesa ravnajte se prema težini najtežeg komada za određivanje vremena pečenja. Pojedinačni komadi mesa trebaju biti približno iste veličine.





Općenito vrijedi: Što je pečenje veće, to je niža temperatura i time duže vrijeme pečenja.

Pečenje i komade mesa za roštilj okrenite nakon otprilike 1/2 do 2/3 navedenog vremena.

Ako želite pripremati prema vlastitom receptu, ravnajte se prema sličnim jelima u tablici. Dodatne informacije ćete naći pod savjetima za pečenje, pirjanje i roštiljanje u nastavku iza tablica.

Izvadite pribor iz pećnice koji Vam nije potreban. Na ovaj način ćete dobiti optimalan rezultat pečenja u pećnici i uštedjeti do 20 posto energije.

Korištene vrste grijanja:

-  4D vrući zrak
-  gornje i donje zagrijavanje
-  roštilj i ventilator
-  roštilj, velika površina
-  Kuhanje na pari

Stupnjevi intenziteta pare su navedeni brojevima u tablici:

- 1 = niski
- 2 = srednji
- 3 = visoki

Jelo	Pribor / posuđe	Razina	Vrsta grijanja	Temperatura u °C / stupanj roštiljanja	Intenzitet pare	Trajanje u minutama
<b>Svinjetina</b>						
Svinjsko pečenje bez kože, npr. vratina, 1,5 kg	Rešetka	1		180-200	-	120-130
Svinjsko pečenje bez kože, npr. vratina, 1,5 kg	Otvoreno posuđe	1		180-190	1	110-130
Svinjsko pečenje s kožicom, npr. plećka, 2 kg	Rešetka	1		190-200	-	130-140
Svinjsko pečenje s kožicom, npr. plećka, 2 kg	Otvoreno posuđe	1		100	-	25-30
				170-180	1	60-80
				200-210	-	25-30
Pečeni svinjski file, 1,5 kg	Otvoreno posuđe	1		220-230	-	70-80









\* prethodno zagrijati

\*\* za početak dodajte otprilike 100 ml tekućine u posuđe; spremnik za vodu valja napuniti za vrijeme rada uređaja









\*\*\* univerzalnu tavu staviti na razinu 1

\*\*\*\* okrenuti nakon 2/3 vremena





\*\*\*\*\* ne okretati

Jelo	Pribor / posuđe	Razina	Vrsta grijanja	Temperatura u °C / stupanj roštiljanja	Intenzitet pare	Trajanje u minutama
Pečeni svinjski file, 1,5 kg	Otvoreno posuđe	1		170-180	1	80-90
Svinjski file, 400 g	Rešetka	2		220-230	-	20-25
Svinjski file, 400 g	Otvoreno posuđe	1		210-220*	1	25-30
Svinjski file, 400 g	Posuda za kuhanje na pari	2		100	-	18-20
Dimljena svinjetina s kostima, 1 kg (dodati malo vode)	Zatvoreno posuđe	1		210-220	-	60-80
Dimljena svinjetina s kostima, 1 kg	Otvoreno posuđe	1		160-170	1	70-80
Svinjski odresci, debljine 2 cm	Rešetka	3		2	-	16-20
Svinjski medaljoni, debljine 3 cm (prethodno zagrijati 5 min)	Rešetka	3		3*	-	8-12





**Govedina**

Govedi file, srednje pečen, 1 kg	Rešetka	1		210-220	-	40-50
Govedi file, srednje pečen, 1 kg	Otvoreno posuđe	1		190-200	1	50-60
Pirjano goveđe pečenje, 1,5 kg	Zatvoreno posuđe	1		200-220	-	130-140
Pirjano goveđe pečenje, 1,5 kg**	Otvoreno posuđe	1		150	3	30
				130	2	120-150
Rostbif, srednje pečen, 1,5 kg	Rešetka	1		220-230	-	60-70
Rostbif, srednje pečen, 1,5 kg	Otvoreno posuđe	1		190-200	1	65-80
Kuhana govedina, 1,5 kg	Otvoreno posuđe	1		95	-	120-150
Odrezak, debljine 3 cm, srednje pečen	Rešetka	2		3	-	15-20
Burger, visine 3-4 cm****	Rešetka	2		-	-	25-35



**Teletina**

Teleće pečenje, 1,5 kg	Otvoreno posuđe	1		160-170	-	100-120
Teleće pečenje, 1,5 kg	Otvoreno posuđe	1		170-180	1	90-110
Teleća koljenica, 1,5 kg	Otvoreno posuđe	1		200-210	-	100-110
Teleća koljenica, 1,5 kg	Otvoreno posuđe	1		170-180	1	100-120

**Janjetina**

Janjeći but bez kosti, srednje pečen, 1,5 kg	Rešetka	1		170-190	-	50-70
Janjeći but bez kosti, srednje pečen, 1,5 kg	Otvoreno posuđe	1		170-180	1	80-90
Janjeći hrbat s kostima*****	Rešetka	1		180-190	-	40-50
Janjeći hrbat s kostima*****	Otvoreno posuđe	1		200-210*	1	25-30
Janjeći kotlet***	Rešetka	2		3	-	12-18

**Kobasice**

Kobasice za roštilj	Rešetka	2		3	-	10-20
Hrenovke	Posuda za kuhanje na pari	2		80	-	14-18
Bijele kobasice	Posuda za kuhanje na pari	2		80	-	12-20

\* prethodno zagrijati

\*\* za početak dodajte otprilike 100 ml tekućine u posuđe; spremnik za vodu valja napuniti za vrijeme rada uređaja



\*\*\* univerzalnu tavu staviti na razinu 1

\*\*\*\* okrenuti nakon 2/3 vremena

\*\*\*\*\* ne okretati

Jelo	Pribor / posuđe	Razina	Vrsta grijanja	Temperatura u °C / stupanj roštiljanja	Intenzitet pare	Trajanje u minutama
------	-----------------	--------	----------------	--	-----------------	---------------------

**Mesna jela**

Pečenje od mljevenog mesa, 1 kg	Otvoreno posuđe	1		170-180	-	70-80
Pečenje od mljevenog mesa, 1 kg	Otvoreno posuđe	1		190-200	1	70-80

\* prethodno zagrijati

\*\* za početak dodajte otprilike 100 ml tekućine u posuđe; spremnik za vodu valja napuniti za vrijeme rada uređaja

\*\*\* univerzalnu tavu staviti na razinu 1

\*\*\*\* okrenuti nakon 2/3 vremena

\*\*\*\*\* ne okretati

**Savjeti za pečenje, pirjanje i roštiljanje**

Pećnica je jako zaprljana.	Hranu pripremajte u zatvorenoj posudi za pečenje ili koristite lim za roštiljanje. Kada koristite lim za roštiljanje, postići ćete optimalne rezultate pečenja. Lim za pečenje možete kupiti kao poseban pribor.
Pečenje je pretamno, a korica mjestimično izgorjela i/ili je pečenje pre-sušo.	Provjerite razinu na koju ste stavili pečenje u pećnicu i temperaturu. Kada drugi put pečete, odaberite nižu temperaturu i po potrebi skratite vrijeme pečenja.
Korica je pretanka.	Povećajte temperaturu ili nakon završetka vremena pečenja kratko uključite roštilj.
Pečenje izgleda dobro, ali je umak zagorio.	Sljedeći put odaberite manju posudu za pečenje i po potrebi dodajte više tekućine.
Pečenje izgleda dobro, ali je umak presvijetao i vodenast.	Sljedeći put odaberite veću posudu za pečenja i po potrebi dodajte manje tekućine.
Meso je zagorjelo kod pirjanja.	Posuda za pečenje i poklopac moraju odgovarati jedno drugom i dobro zatvarati. Smanjite temperaturu i po potrebi dodajte još tekućine za vrijeme pirjanja.
Komadi mesa za roštilj postaju pre-suhi.	Meso solite tek nakon roštiljanja. Sol izvlači vodu iz mesa. Ne ubadajte komade mesa za roštilj kod okretanja. Koristite hvataljke za meso.

**Riba**

Vaš uređaj nudi brojne vrste grijanja za pripremanje ribe. U tablicama ćete naći optimalne postavke za brojna jela.

Cijela riba se ne mora okretati. Stavite ribu u pećnicu tako da leži u plivajućem položaju, tako da je ledna peraja prema gore. Odrezani krumpir ili mala vatrostalna posuda u otvoru trbuha osigurava stabilnost položaja.

Vidjet ćete je li riba pečena kada se ledna peraja lako odvaja.

**Pečenje i roštiljanje na rešetki**

Stavite namirnice za pečenje na rešetku. Dodatno umetnite univerzalnu tavu s udubljenjem okrenutim prema vratima pećnice najmanje za jednu razinu niže.

Ovisno o veličini i vrsti ribe dodajte do ½ litre vode u univerzalnu tavu. Prikuplja se tekućina koja kaplje. Nastaje manje dima i pećnica će ostati čista.

Ostavite zatvorena vrata uređaja za vrijeme roštiljanja. Nikada ne roštiljajte kada su otvorena vrata uređaja.

Po mogućnosti uzmite komade ribe za roštilj slične debljine i težine. Tako ćete ih ravnomjerno ispeći i ostat će fino sočni. Stavite komade ribe za roštilj izravno na rešetku.

Komade ribe za roštilj okrenite hvataljkama za meso. Ako vilicom ubodete ribu, ona gubi sok i postaje suha.

**Napomene**

- Grijač za roštiljanje ponovno se uključuje i isključuje, to je normalno. Učestalost ovisi o namještenom stupnju roštiljanja.
- Kod roštiljanja može nastati dim.

**Pečenje i pirjanje u posudi**

Koristite samo posuđe koje je prikladno za pećnicu. Provjerite stane li posuda u pećnicu.

Najprikladnije su staklene posude za kuhanje. Vruću staklenu posudu za kuhanje odložite na suhi podmetač. Ako je podloga mokra ili hladna, staklo može napuknuti.

Sjajne posude za pečenje od plemenitog čelika ili aluminijske reflektiraju toplinu kao ogledalo i manje su prikladne. Riba se sporije peče i sporije dobiva boju. Koristite višu temperaturu i/ili duže vrijeme pečenja.

Pridržavajte se podataka proizvođača Vaše posude za pečenje.

**Otvoreno posuđe**

Za pripremanje cijele ribe koristite visoku posudu za pečenje. Posudu za pečenje stavite na rešetku. Ako nemate prikladno posuđe, koristite univerzalnu tavu.

**Zatvoreno posuđe**

Pećnica ostaje kod pripremanja jela u zatvorenom posuđu čista. Pazite da poklopac odgovara posudi za pečenje i dobro zatvara. Stavite posudu na rešetku.

Za prijanje u posudu dodajte dvije do tri jušne žlice tekućine i malo limunovog soka ili octa.

Prilikom otvaranja poklopca nakon pečenja može izaći jako vruća para. Podignite poklopac prema dolje kako bi vruća para mogla izaći što dalje od tijela.

Riba može postati hrskava i u zatvorenoj posudi za pečenje. Stoga koristite posudu za pečenje sa staklenim poklopcem i namjestite višu temperaturu.

### Prženje s dotokom pare

Određena jela su hrskavija kada ih pripremate s dotokom pare i manje će se isušiti.

Koristite otvoreno posuđe. Posuđe mora biti postojano na vrućinu i paru.

Ribu ne morate okretati.

Uključite dotok pare kako je navedeno u tablici. Neka jela najbolje uspiju kada ih kuhate u nekoliko koraka. Ova jela su navedena u tablici.

### Kuhanje na pari

Pomoću funkcije kuhanje na pari riba se pažljivije peče i ostaje izuzetno sočna.

Većim komadima je potrebno duže vrijeme zagrijavanja i duže vrijeme pečenja. Kada pečete više komada iste težine, vrijeme zagrijavanja se skraćuje, ali ne i vrijeme pečenja.

Ribu ne morate okretati.

Koristite perforiranu parnu posudu, veličine XL, i umetnite ispod nje univerzalnu tavu. Možete koristiti i staklenu zdjelu te je stavite na rešetku.

Namirnice koje se uobičajeno pripremaju u vodenoj kupelji pokrijte folijom.

### Preporučene namještene vrijednosti

U tablici ćete naći optimalnu vrstu grijanja za riblja jela. Temperatura i vrijeme pečenja ovise o količini,

svojstvima i temperaturi namirnice. Stoga su navedena područja za namještanje. Pokušajte prvo s nižom vrijednosti. Po potrebi namjestite višu temperaturu kod slijedećeg pečenja.

Namještene vrijednosti vrijede za stavljanje ribe na temperaturi hladnjaka u hladnu pećnicu. Ovako možete uštedjeti do 20 posto energije. Ako prethodno zagrijete pećnicu, navedeno vrijeme pečenja je kraće za nekoliko minuta.

U tablici ćete naći podatke za ribu s predloženim težinama. Ako želite pripremati ribu veće težine, svakako koristite nižu temperaturu. Kod više komada ribe ravnajte se prema težini najteže ribe za određivanje vremena pečenja. Pojedinačni komadi ribe trebaju biti približno iste veličine.





Općenito vrijedi: Što je riba veća, to je niža temperatura i time duže vrijeme pečenja.

Ribu koja ne leži u plivajućem položaju okrenite nakon otprilike 1/2 do 2/3 navedenog vremena.

**Napomena:** Koristite samo papir za pečenje koji je prikladan za odabranu temperaturu. Uvijek izrežite papir za pečenje prikladno dimenzijama lima.

Izvadite pribor iz pećnice koji Vam nije potreban. Na ovaj način ćete dobiti optimalan rezultat pečenja u pećnici i uštedjeti do 20 posto energije.

Korištene vrste grijanja:

-  roštilj i ventilator
-  roštilj, velika površina
-  stupanj za pizzu
-  Kuhanje na pari

Stupnjevi intenziteta pare su navedeni brojevima u tablici:

- 1 = niski
- 2 = srednji
- 3 = visoki

Jelo	Pribor / posuđe	Razina	Vrsta grijanja	Temperatura u °C / stupanj roštiljanja	Intenzitet pare	Trajanje u minutama
<b>Riba</b>						
Riba, na žaru, cijela 300 g, npr. pastrva	Rešetka	1		170-190	-	20-30
Riba, pečena, cijela 300 g, npr. pastrva	Univerzalna tava	1		170-180	2	15-20
				160-170	-	5-10
Riba, kuhana na pari, cijela 300 g, npr. pastrva	Posuda za kuhanje na pari	2		80-90	-	15-25
Riba, na žaru, cijela 1,5 kg, npr. losos	Rešetka	1		170-190	-	30-40
Riba, kuhana na pari, cijela 1,5 kg, npr. bakalar	Posuda za kuhanje na pari	2		80-90	-	35-50
<b>Ribljí fileti</b>						
Ribljí file, naravni, na žaru	Rešetka	2		1*	-	15-25
Ribljí file, naravni, kuhan na pari	Posuda za kuhanje na pari	2		80-100	-	10-16

\* prethodno zagrijati

\*\* univerzalnu tavu staviti na razinu 1

Jelo	Pribor / posuđe	Razina	Vrsta grijanja	Temperatura u °C / stupanj roštiljanja	Intenzitet pare	Trajanje u minutama
<b>Ribljí kotleti</b>						
Ribljí kotlet, debljine 3 cm**	Rešetka	2		3	-	18-22
<b>Riba, zamrznuta</b>						
Riba, cijela 300 g, npr. pastrva	Posuda za kuhanje na pari	2		80-100	-	20-25
Ribljí file, naravni	Zatvoreno posuđe	1		210-230	-	25-40
Ribljí file, zapečen	Rešetka	2		220-240	-	35-45
Ribljí file, zapečen	Otvoreno posuđe	1		200-220	2	35-45
Ribljí štapići (povremeno okrenuti)	Lim za pečenje	1		220-240	-	10-20
<b>Riblja jela</b>						
Riblja terina	Kalup za terinu	1		70-80	-	45-80
* prethodno zagrijati						
** univerzalnu tavu staviti na razinu 1						

## Povrće, prilozi i jaja

Ovdje ćete naći podatke o kuhanju svježeg i smrznutog povrća, krumpira, riže, žitarica i jaja na pari. Osim toga ćete dobiti i upute za pečenje npr. duboko smrznutih krumpirića.

### Kuhanje na pari

Koristite samo originalni pribor. Kod kuhanja na pari u perforiranoj parnoj posudi, veličine XL, uvijek dodatno stavite ispod nje univerzalnu tavu. Prikuplja se tekućina koja kaplje.

### Kuhanje na pari na jednoj razini

Koristite razine navedene u tablicama.

### Kuhanje na pari na dvije razine

Kuhanje na pari na dvije razine odlično je prikladno za istodobno kuhanje npr. brokule i krumpira. Kod različitih vremena kuhanja kasnije stavite namirnice s kraćim vremenom kuhanja.

- Rešetka i umetnuta parna posuda, veličina S, perforirana i/ili neperforirana: razina 3
- Perforirana parna posuda, veličina XL: razina 2

### Posuđe

Kada koristite posuđe, stavite ga na rešetku ili u perforiranu parnu posudu, veličina XL.

Posuđe mora biti postojano na vrućinu i paru. Kada kuhate u posudu s debljom stijenkom, produljuje se vrijeme kuhanja.

Namirnice koje se uobičajeno pripremaju u vodenoj kupelji pokrijte folijom.

### Vrijeme kuhanja i količina

Vrijeme kuhanja kod kuhanja na pari ovisi o veličini komada, ali ne ovisi o ukupnoj količini. Kod veće ukupne količine vrijeme zagrijavanja se skraćuje, ali ne i vrijeme kuhanja.

Većim komadima je potrebno duže vrijeme zagrijavanja i duže vrijeme kuhanja. Kada pečete više komada iste težine, vrijeme zagrijavanja se skraćuje, ali ne i vrijeme kuhanja.

Pridržavajte se veličine komada navedene u tablici. Kod manjih komada se skraćuje vrijeme kuhanja, a kod većih se produljuje. Kvaliteta i stupanj dozrijevanja svakako utječu na vrijeme kuhanja. Stoga naveden namještene vrijednosti služe samo za orijentaciju.

Namirnice uvijek ravnomjerno rasporedite u posudu. Kod različitih visina slojeva neće se ravnomjerno skuhati. Nemojte posložiti namirnice osjetljive na tlak previsoko u posudi za kuhanje. Bolje koristite dvije posude.

### Riža i žitarice

Dodajte vodu odnosno tekućinu u navedenom omjeru. Npr. to znači 1:1,5 na 100 g riže dodajte 150 ml tekućine.

### Pečenje i roštiljanje

Koristite samo originalni pribor.

### Pripremanje na jednoj razini

Koristite razine navedene u tablicama.

### Pripremanje na dvije razine

Koristite 4D-vrući zrak. Jela umetnuta istovremeno u pećnicu ne moraju biti gotova u isto vrijeme.

- Univerzalna tava: razina 3
- Lim za pečenje: razina 1

### Pribor

Pazite na to da uvijek koristite prikladan pribor i da ga pravilno gurnete u pećnicu.

### Rešetka

Stavite rešetku u pećnicu s udubljenjem okrenutim prema dolje. Posuđe i kalupe uvijek stavite na rešetku.

### Univerzalna tava ili lim za pečenje

Univerzalnu tavu ili lim za pečenje oprezno gurnite do graničnika tako da je strana s kosim rubom okrenuta prema vratima uređaja.

### Papir za pečenje

Koristite samo papir za pečenje koji je prikladan za odabranu temperaturu. Uvijek izrežite papir za pečenje prikladno dimenzijama lima.



**Preporučene namještene vrijednosti**





U tablici ćete naći optimalnu vrstu grijanja za različita jela. Temperatura i vrijeme pečenja ovise o količini i svojstvima namirnice. Stoga su navedena područja za namještanje. Pokušajte prvo s nižom vrijednosti. Niža temperatura daje ravnomjerniju boju. Po potrebi namjestite višu temperaturu kod sljedećeg pečenja.

Namještene vrijednosti vrijede za umetanje jela u hladnu pećnicu. Ako prethodno zagrijete pećnicu, navedeno vrijeme pečenja je kraće za nekoliko minuta.

Za odabrana jela je potrebno prethodno zagrijati pećnicu, a to je i navedeno u tablici. Vaše jelo i pribor stavite u pećnicu tek nakon zagrijavanja.



























Ako želite pripremati prema vlastitom receptu, ravnajte se prema sličnim jelima u tablici.

Korištene vrste grijanja:

-  4D vrući zrak
-  gornje i donje zagrijavanje
-  roštilj, velika površina
-  stupanj za pizzu
-  Kuhanje na pari

Stupnjevi intenziteta pare su navedeni brojevima u tablici:

- 1 = niski
- 2 = srednji
- 3 = visoki

Jelo	Pribor / posuđe	Razina	Vrsta grijanja	Temperatura u °C / stupanj roštiljanja	Intenzitet pare	Trajanje u minutama
<b>Povrće, svježe</b>						
Artičoke, cijele, kuhati na pari	Posuda za kuhanje na pari	2		100	-	30-35
Cvjetača, cijela, kuhati na pari	Posuda za kuhanje na pari	2		100	-	25-35
Ružice brokule, kuhati na pari	Posuda za kuhanje na pari	2		100	-	6-9
Zelene mahune, kuhati na pari	Posuda za kuhanje na pari	2		100	-	18-25
Mrkve u kolutićima, kuhati na pari	Posuda za kuhanje na pari	2		100	-	10-20
Koraba narezana na kriške, kuhati na pari	Posuda za kuhanje na pari	2		100	-	20-25
Poriluk u kolutićima, kuhati na pari	Posuda za kuhanje na pari	2		100	-	6-9
Klip kukuruza, kuhati na pari	Posuda za kuhanje na pari	2		100	-	30-40
Cikla, cijela, kuhati na pari	Posuda za kuhanje na pari	2		100	-	43-50
Bijele šparoge, cijele, kuhati na pari	Posuda za kuhanje na pari	2		100	-	7-15
Špinat, kuhati na pari	Posuda za kuhanje na pari	2		100	-	2-3
Tikvice u kolutićima, kuhati na pari	Posuda za kuhanje na pari	2		100	-	3-4
<b>Povrće, zamrzuto</b>						
Špinat	Posuda za kuhanje na pari	2		100	-	15-25
Cvjetača	Posuda za kuhanje na pari	2		100	-	5-8
Zelene mahune	Posuda za kuhanje na pari	2		100	-	6-10
Brokula	Posuda za kuhanje na pari	2		100	-	6-7
Grašak	Posuda za kuhanje na pari	2		100	-	3-10
Mrkve	Posuda za kuhanje na pari	2		100	-	4-6
Kelj pupčar	Posuda za kuhanje na pari	2		100	-	5-10
Miješano povrće, 1 kg	Posuda za kuhanje na pari	2		100	-	10-15
<b>Jela od povrća</b>						
Povrće na žaru	Univerzalna tava	3		3	-	10-15
Složenac od povrća, kuhati na pari	Kalupi za porcije	1		100	-	50-70
<b>Krumpir</b>						
Pečeni krumpir, prepolovljen	Univerzalna tava	1		160-180	-	45-60
Pečeni krumpir, prepolovljen	Univerzalna tava	2		180-190	1	40-50
Krumpir kuhan u ljusci, cijeli	Posuda za kuhanje na pari	2		100	-	35-45
Oguljeni kuhani krumpir, izrezan na četvrtine	Posuda za kuhanje na pari	2		100	-	20-25
Okruglice	Posuda za kuhanje na pari	2		95	-	20-25

Jelo	Pribor / posuđe	Razina	Vrsta grijanja	Temperatura u °C / stupanj roštiljanja	Intenzitet pare	Trajanje u minutama
<b>Proizvodi od krumpira, zamrznuti</b>						
Prženi ribani krumpir (povremeno okrenuti)	Univerzalna tava	2		200-220	-	20-30
Punjeni jastučići od krumpira (povremeno okrenuti)	Univerzalna tava	2		190-210	-	15-25
Kroketi	Lim za pečenje	1		200-220	-	15-25
Pommes frites (povremeno okrenuti)	Lim za pečenje	1		190-210	-	20-30
Pommes frites, 2 razine (povremeno okrenuti)	Univerzalna tava + lim za pečenje	3+1		200-220	-	30-40
<b>Riža</b>						
Basmati riža, 1:1,5	Plitko posuđe	1		100	-	20-30
Riža duguljastog zrna, 1:1,5	Plitko posuđe	1		100	-	20-30
Integralna riža, 1:1,5	Plitko posuđe	1		100	-	35-45
Parboiled riža, 1:1,5	Plitko posuđe	1		100	-	15-20
Rižoto, 1:2	Plitko posuđe	1		100	-	25-35
<b>Žitarice</b>						
Kuskus, 1:1	Plitko posuđe	1		100	-	6-10
Proso cijelo, 1:2,5	Plitko posuđe	1		100	-	25-35
Palenta/kukuruzna krupica, 1:5	Plitko posuđe	1		100	-	20-45
Ječmena kaša, 1:2,5	Plitko posuđe	1		80-100	-	35-45
Smeđa leća, 1:2	Plitko posuđe	1		100	-	35-50
Bijeli grah, namočen, 1:2	Plitko posuđe	1		100	-	65-75
Njoki od griza	Posuda za kuhanje na pari	2		95	-	6-10
<b>Jaje</b>						
Dodatak od 2 jaja za juhu	Otvoreno posuđe	1		80	-	14-16
Jaja, tvrdo kuhana	Posuda za kuhanje na pari	2		100	-	9-11
Jaja, meko kuhana	Posuda za kuhanje na pari	2		100	-	6-8

## Slastice

U svojoj pećnici možete sasvim jednostavno pripremati razne slastice.

### Priprema jogurta

Izvadite pribor i okvire vodilica iz pećnice. Pećnica mora biti prazna. Za vrijeme rada ne otvarajte vrata uređaja.

1. Zagrijte 1 litru mlijeka (3,5 % mliječne masti) na ploči za kuhanje na 90 °C te ga ostavite da se ohladi na temperaturu od 40 °C. Kod trajnog mlijeka dovoljno ga je zagrijati na 40 °C.
2. Umiješajte 150 g jogurta (na temperaturi iz hladnjaka).
3. Ulijte u šalice ili male staklenke i prekrijte ih folijom za održavanje svježine.
4. Šalice ili staklenke stavite na dno pećnice i namjestite kako je navedeno u tablici.
5. Nakon pripreme jogurt ostavite da se ohladi u hladnjaku.

### Pripremanje riže na mlijeku

1. Izvažite rižu i dodajte 2,5-struku količinu mlijeka.
2. Stavite rižu i mlijeko u posudu do visine od najviše 2,5 cm. Za veće količine možete koristiti i univerzalnu tavu.
3. Namjestite kako je navedeno u tablici.
4. Promiješajte nakon kuhanja. Preostalo mlijeko se brzo upije.

### Kompot

Izvažite voće, dodajte oko 1/3 količine vode. Dodajte šećer i začine po ukusu. Namjestite kako je navedeno u tablici.

### Crème caramel i crème brûlée

Ulijte smjesu u kalupiče do visine 2-3 cm. Stavite kalupiče u perforiranu parnu posudu, veličina XL. Nije potrebna vodena kupelj. Namjestite kako je navedeno u tablici.

Namirnice koje se uobičajeno pripremaju u vodenoj kupelji pokrijte folijom.

Ako su kalupići od izrađeni od jako debelog materijala, vrijeme kuhanja se može produljiti.



### Buhtle na pari

Pripremite dizano tijesto prema vlastitom receptu bez vremena dizanja tijesta. Oblikovane kuglice stavite u namašćenu, perforiranu parnu posudu, veličina XL, i

ostavite da se dižu. Namjestite kako je navedeno u tablici.

### Preporučene namještene vrijednosti

Korištene vrste grijanja:

-  Kuhanje na pari
-  Stupanj za dizanje tijesta

Jelo	Pribor / posuđe	Razina	Vrsta grijanja	Temperatura u °C / stupanj za dizanje tijesta	Trajanje u minutama
Crème Brulée	Kalupi za porcije	1		85	20-30
Crème caramel	Kalupi za porcije	1		85	25-35
Buhtle na pari	Univerzalna tava	1		100	25-30
Jogurt	Kalupi za porcije	Dno pećnice		1	300-360
Riža na mlijeku, 1:2,5	Univerzalna tava	1		100	35-45
Voćni kompot	Univerzalna tava	1		100	10-20

### Pečenje više jela

Pomoću Vašeg uređaja možete istodobno peći kompletne menije, a da ne poprime okus onih drugih i bez utjecaja na aromu.

Najprije u prostor za pečenje stavite jelo koje se najduže peče, a zatim ostala jela u odgovarajućem trenutku. Tako će sva jela istodobno biti gotova.

### Kuhanje na pari

Ukupno vrijeme pečenja se produljuje kod pečenja s parom više jela jer nakon svakog otvaranja vrata uređaja izlazi malo pare te se uređaj mora ponovno zagrijati.

Pripazite na naputke u pojedinim dijelovima ovog poglavlja:

- vrijeme zagrijavanja mijenja se ovisno o veličini i težini jela
- vrijeme pečenja ovisi o količini
- koristite posuđe otporno na paru
- Soufflé prekrijte folijom
- univerzalnu tavu uvijek umetnite na razinu 1

### Razine pribora

Stavljajte pribor uvijek navedenim redoslijedom:

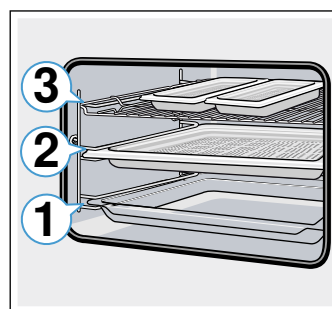

- Razina 3: rešetka s parnom posudom, veličina S
- Razina 2: Parna posuda, veličina XL
- Razina 1: univerzalna tava



### Preporučene namještene vrijednosti

Korištena vrsta grijanja:

-  Kuhanje na pari

Jelo	Pribor / posuđe	Razina	Vrsta grijanja	Temperatura u °C	Trajanje u minutama
Duboko zamrznuti file lososa	posuda bez rupica za kuhanje na pari, veličina S	3		100	20
Kelj pupčar	posuda s rupicama za kuhanje na pari, veličina XL	2		100	9
Oguljeni kuhani krumpir, izrezan na četvrtine	posuda s rupicama za kuhanje na pari, veličina S	3		100	25

### Vrste grijanja eco

Vrući zrak eco te gornje i donje zagrijavanje eco su inteligentne vrste grijanja za pažljivu pripremu mesa, ribe i sitnog peciva. Uređaj optimalno regulira dovod energije u pećnicu. Namirnice se u fazama pripremaju s preostalom toplinom. Tako ostaju sočnije i manje porumene. Ovisno o pripremi i namirnici možete uštedjeti energiju. Taj se učinak gubi ako prijevremeno

otvorite vrata uređaja za vrijeme pečenja ili zagrijavanjem.

Koristite samo originalan pribor isporučен uz uređaj. Optimalno odgovara pećnici i načinima rada. Izvadite pribor iz pećnice koji vam nije potreban.

Stavite jela u hladnu, praznu pećnicu. Odaberite temperaturu kod vrućeg zraka eco između 125-250 °C, a kod gornjeg i donjeg zagrijavanja eco između

150-250°C. Držite vrata uređaja zatvorena za vrijeme pečenja. Pecite samo na jednoj razini.

Vrsta grijanja vrući zrak eco koristi se za određivanje potrošnje energije u načinu rada ventilatora i razreda energetske učinkovitosti. Vrsta grijanja gornje i donje zagrijavanje eco koristi se za određivanje potrošnje energije u konvencionalnom načinu rada.

### Pribor

Pazite na to da uvijek koristite prikladan pribor i da ga pravilno gurnete u pećnicu.

### Rešetka

Stavite rešetku u pećnicu s udubljenjem okrenutim prema dolje. Posuđe i kalupe uvijek stavite na rešetku.

### Univerzalna tava ili lim za pečenje

Univerzalnu tavu ili lim za pečenje oprezno gurnite do graničnika tako da je strana s kosim rubom okrenuta prema vratima uređaja.

### Kalupi za pečenje i posuđe

Najprikladniji su tamni, metalni kalupi za pečenje. Ovako možete uštedjeti do 35 posto energije.

Posuđe od plemenitog čelika ili aluminija reflektira toplinu kao ogledalo. Prikladnije je nereflektirajuće

posuđe od emajla, vatrostalnog stakla ili obloženog aluminijskog tlačnog lijeva.

Kalupi od bijelog lima, keramički kalupi ili stakleni kalupi produljuju vrijeme pečenja i kolač ne dobije ravnomjerno boju.

### Papir za pečenje



Koristite samo papir za pečenje koji je prikladan za odabranu temperaturu. Uvijek izrežite papir za pečenje prikladno dimenzijama lima.





















### Preporučene namještene vrijednosti







Ovdje ćete naći podatke za različita jela. Temperatura i vrijeme pečenja ovise o količini i svojstvima tijesta. Stoga su navedena područja za namještanje. Pokušajte prvo s nižom vrijednosti. Niža temperatura daje ravnomjerniju boju. Po potrebi namjestite višu temperaturu kod slijedećeg pečenja.

**Napomena:** Vrijeme pečenja ne možete skratiti pečenjem na višim temperaturama. Kolač ili sitno pecivo bi bilo samo izvana pečeno, ali unutra nije pečeno.

Korištene vrste grijanja:

-  vrući zrak eco
-  gornje i donje zagrijavanje eco

Jelo	Pribor / posuđe	Razina	Vrsta grijanja	Temperatura u °C	Trajanje u minutama
<b>Kolači u kalupima</b>					
Kolač od miješanog tijesta u kalupu	Kalup u obliku vijenca/pravokutni kalup	1		140-160	60-80
Podloga za tortu od miješanog tijesta	Kalup za tortu	1		140-160	20-40
Biskvitna podloga, 2 jaja	Kalup za tortu	1		150-170	20-30
Biskvitna torta, 3 jaja	Kalup s bočnim otvaranjem Ø26 cm	1		160-170	25-35
Biskvitna torta, 6 jaja	Kalup s bočnim otvaranjem Ø28 cm	1		150-160	50-60
Kuglof	Kalup za kuglof	1		150-160	65-75
<b>Kolači na limu</b>					
Kolač od miješanog tijesta sa suhim nadjevom	Lim za pečenje	1		160-180	20-40
Kolač od prhkog tijesta sa suhim nadjevom	Lim za pečenje	1		170-180	25-35
Pletenica od dizanog tijesta	Lim za pečenje	1		150-160	35-45
Kolač od dizanog tijesta sa suhim nadjevom	Lim za pečenje	1		150-170	20-35
<b>Čajni kolačići</b>					
Muffini	Lim za pečenje muffina	2		160-180	15-30
Sitni kolači	Lim za pečenje	1		150-160	25-35
Pecivo od lisnatog tijesta	Lim za pečenje	2		170-190	25-50
Pecivo od paljenog tijesta	Lim za pečenje	1		200-220	35-45
Keksi	Lim za pečenje	2		140-160	15-30
Štrcano pecivo	Lim za pečenje	2		140-150	25-40
Sitno pecivo od dizanog tijesta	Lim za pečenje	1		150-160	30-40
<b>Kruh i pecivo</b>					
Miješani kruh, 1,5 kg	Pravokutni kalup	1		200-210	35-45
Lepinja	Univerzalna tava	1		240-250	20-25
Pecivo, slatko, svježe	Lim za pečenje	1		170-190	15-20
Pecivo, slatko	Lim za pečenje	1		180-200	25-35

Jelo	Pribor / posuđe	Razina	Vrsta grijanja	Temperatura u °C	Trajanje u minutama
<b>Meso</b>					
Svinjsko pečenje bez kože, npr. vratina, 1,5 kg	Otvoreno posuđe	1		180-190	120-140
Pirjano goveđe pečenje, 1,5 kg	Zatvoreno posuđe	1		200-220	140-160
Teleće pečenje, 1,5 kg	Otvoreno posuđe	1		170-180	110-130
<b>Riba</b>					
Riba, pirjana, cijela 300 g, npr. pastrva	Zatvoreno posuđe	1		190-210	25-35
Riba, pirjana, cijela 1,5 kg, npr. losos	Zatvoreno posuđe	1		190-210	45-55
Ribljí file, naravni, pirjani	Zatvoreno posuđe	1		190-210	15-35

## Akrilamid u namirnicama

Akrilamid nastaje ponajviše kod proizvoda od žitarica i krumpira poput čipsa, prženih krumpirića tosta, peciva,

kruha ili finih kolača (kekse, medenjaka, spekulaas kekse) koji se pripremaju na visokoj temperaturi.

### Savjeti za pripremanje hrane s malim udjelom akrilamida

Općenito	<ul style="list-style-type: none"> <li>■ Vrijeme pečenja neka bude što kraće.</li> <li>■ Jela zapecite tako da budu zlatno-žute, ne previše tamne boje.</li> <li>■ Veliki, debeli komadi pečene hrane sadrže manje akrilamida.</li> </ul>
Pečenje	S gornjim i donjim zagrijavanjem na najviše 200 °C. S vrućim zrakom na najviše 180 °C.
Sitni kolačići	S gornjim i donjim zagrijavanjem na najviše 190 °C. S vrućim zrakom na najviše 170 °C. Jaje ili žumanjak smanjuju stvaranje akrilamida.
Pommes frites pečeni u pećnici	Ravnomjerno i u jednoj sloju raspodijelite po limu za pečenje. Pecite najmanje 400 g po limu kako se krumpirići ne bi isušili.

## Lagano pečenje

Lagano pečenje je pečenje na nižoj temperaturi. Stoga se zove i niskotemperaturno pečenje.

Lagano pečenje je idealno za najfinije komade mesa (npr. mekane komade govedine, teletine, svinjetine, janjetine ili peradi) koje želite ispeći tako da ostanu ružičasti u sredini. Meso ostaje vrlo sočno i mekano.

Vaša prednost: Imate veliku slobodu kod planiranja različitih jela jer se meso koje je pečeno laganim pečenjem može lako držati na toplome. Za vrijeme pečenja meso ne morate okretati. Držite vrata uređaja zatvorena kako biste zadržali ravnomjernu temperaturu pečenja.

Koristite samo svježe i besprijekorno meso bez kosti. Pažljivo odstranite žilice i masne rubove. Kod laganog pečenja masnoća razvija jaki specifični okus. Možete koristiti i začinjeno ili marinirano meso. Koristite svježe, nesmrznuto meso.

Nakon laganog pečenja meso možete odmah narezati. Nije potrebno mirovanje. Zahvaljujući posebnoj metodi pečenja meso uvijek bude ružičasto, ali nije sirovo ili slabije pečeno.

**Napomena:** Nije moguće odgoditi rad uređaja s vremenom kraja kod vrste grijanja lagano pečenje.

## Posuđe

Koristite plitko posuđe, npr. porculanski ili stakleni pladanj za posluživanje. Posudu stavite u pećnicu da se zagrije.

Stavite otvoreno posuđe uvijek na razinu 1 na rešetku.

Dodatne informacije ćete naći pod savjetima za lagano pečenje u nastavku iza tablica.

Vaš uređaj ima vrstu grijanja lagano pečenje. Pokrenite rad uređaja samo kada je pećnica potpuno hladna.

Pustite da se pećnica zajedno s posuđem dobro zagrije otprilike 10 minuta.

Na kuhalištu meso popržite u vrlo vrućoj tavi sa svih strana, čak i na krajevima. Odmah ga stavite u zagrijano posuđe. Posude zajedno s mesom vratite u pećnicu i lagano pecite.

### Preporučene namještene vrijednosti

Temperatura za lagano pečenje i vrijeme pečenja ovise o veličini, debljini i kvaliteti mesa. Stoga su navedena područja za namještanje.

Korištena vrsta grijanja:

-  lagano pečenje

Jelo	Posuđe	Razina	Vrsta grijanja	Trajanje za-pečenja u minutama	Temperatura u °C	Trajanje u minutama
<b>Perad</b>						
Pačja prsa, ružičasta, po 300 g	Otvoreno posuđe	1		6-8	95*	45-60
File pilećih prsa, po 200 g, dobro pečen	Otvoreno posuđe	1		4	120*	45-60
Pureća prsa, bez kosti, 1 kg, dobro pečena	Otvoreno posuđe	1		6-8	120*	100-130
<b>Svinjetina</b>						
Pečeni svinjski file, debljine 5 – 6 cm, 1,5 kg	Otvoreno posuđe	1		6-8	85*	130-180
Svinjski file, cijeli	Otvoreno posuđe	1		4-6	85*	45-70
<b>Govedina</b>						
Goveđe pečenje (ruža), debljine 6 – 7 cm, 1,5 kg, dobro pečeno	Otvoreno posuđe	1		6-8	100*	150-190
Goveđi file, 1 kg	Otvoreno posuđe	1		4-6	85*	90-120
Rostbif, debljine 5 – 6 cm	Otvoreno posuđe	1		6-8	85*	120-180
Goveđi medaljoni/ramstek, debljine 4 cm	Otvoreno posuđe	1		4	85*	40-60
<b>Teletina</b>						
Teleće pečenje, debljine 4 – 5 cm, 1,5 kg	Otvoreno posuđe	1		6-8	85*	100-130
Teleće pečenje, debljine 7 – 10 cm, 1,5 kg	Otvoreno posuđe	1		6-8	85*	150-210
Teleći file, cijeli, 800 g	Otvoreno posuđe	1		4-6	85*	70-120
Teleći medaljoni, debljine 4 cm	Otvoreno posuđe	1		4	80*	40-60
<b>Janjetina</b>						
Janjeći hrbat, bez kosti, po 200 g	Otvoreno posuđe	1		4	85*	30-45
Janjeći but bez kosti, srednje pečen, 1 kg	Otvoreno posuđe	1		6-8	95*	120-180

\* prethodno zagrijati

## Savjeti za lagano pečenje

Pačja prsa lagano pecite.	Položite pačja prsa u hladnu tavu i najprije zapecite kožicu. Nakon laganog pečenja zapržite prsa oko 3 do 5 minuta da dobiju hrskavu kožicu.
Meso pečeno laganim pečenjem nije tako vruće kao meso pečeno na uobičajeni način.	Kako se ispečeno meso ne bi prebrzo ohladilo, zagrijte tanjure i poslužite vrlo vruće umake.

## Sušenje

S 4D-vrućim zrakom možete izvrsno sušiti voće i povrće. Kod ovog načina konzerviranja je sačuvana aroma zbog isparavanja vode.

Koristite samo besprijeckorno voće, povrće i začinsko bilje i temeljito ga operite. Obložite rešetku papirom za pečenje ili pergamentnim papirom. Voće ostavite da se dobro ocijedi te ga osušite.

Po potrebi ga narežite na komade jednake veličine ili tanke kriške. Neoguljeno voće stavite na koru tako da su izrezani komadi mesa okrenuti prema gore. Pazite

na to da voće kao i gljive ne rasporedite jedne poviše drugih na rešetku.

Povrće naribajte i potom ga blanširajte. Blanširano povrće ostavite da se dobro ocijedi te ga ravnomjerno rasporedite na rešetki.

Začinsko bilje osušite sa stabljikom. Ravnomjerno položite začinsko bilje tako da je lagano nagomilano na rešetki.

Za sušenje koristite slijedeću razinu:

- 1 rešetka: razina 2
- 2 rešetke: razina 3+1



Nekoliko puta okrenite sočno voće i povrće. Osušeno voće odmah nakon sušenja odvojite s papira.

### Preporučene namještene vrijednosti

U tablici ćete naći postavke za sušenje različitih namirnica. Temperatura i trajanje ovise o vrsti, vlažnosti, dozrelosti i debljini namirnica za sušenje. Što dulje ostavite namirnice da se suše, to će bolje biti

Jelo	Pribor	Razina	Vrsta grijanja	Temperatura u °C	Trajanje u satima
Koštunjavo voće (kolutići jabuka, debljine 3 mm, po rešetki 200 g)	Rešetka	2		80	4-7
Koštičavo voće (šljive)	Rešetka	2		80	8-10
Korjenasto povrće (mrkve), naribano, blanširano	Rešetka	2		80	4-7
Gljive narezane na ploškice	Rešetka	2		60	6-8
Začinsko bilje, očišćeno	1-2 rešetke	-		60	2-6

## Ukuhavanje i cijedenje

Vaš uređaj je također podesan za ukuhavanje i cijedenje.

### Ukuhavanje

U Vašem uređaju možete ukuhivati voće i povrće.

#### Upozorenje – Opasnost od ozljede!

Ako niste dobro ukuhali namirnice, staklenke bi se mogle raspuknuti. Pridržavajte se podataka za ukuhavanje.

#### Staklenke

Koristite samo čiste i neoštećene staklenke. Koristite samo čiste i neoštećene gumene prstenove otporne na toplinu. Prije provjerite kopče i opruge.

**Savjet:** Za čišćenje staklenki možete koristiti funkciju dezinficiranja.

Kod ukuhavanja koristite samo staklenke iste veličine i s istim namirnicama. U pećnicu istodobno možete staviti najviše šest staklenki od ½, 1 ili 1½ litre. Ne koristite veće ili više staklenke. Poklopci bi mogli puknuti.

Staklenke se ne smiju dodirivati u pećnici za vrijeme ukuhavanja.

#### Priprema voća i povrća

Koristite samo besprijekorno voće i povrće. Temeljito ga operite.

Ovisno o vrsti voće odn. povrće ogulite, očistite od koštica i narežite na sitne komade te staklenke napunite do otprilike 2 cm ispod ruba.

Voće: Voće u staklenkama prelijte vrućom otopinom šećera koja se ne pjenuje (cca. 400 ml na staklenku od 1 litre). Na jednu litru vode:

- cca. 250 g šećera za slatko voće
- cca. 500 g šećera za kiselo voće

Povrće: Povrće u staklenkama prelijte vrućom, prokuhanom vodom.

konzervirane. Što ih tanje narežete, to će se bolje osušiti i zadržati svoju aromu. Stoga su navedena područja za namještanje.

Ako želite osušiti druge namirnice, ravnajte se prema sličnim namirnicama u tablici.

Korištena vrsta grijanja:

- 4D vrući zrak

Obrišite rubove staklenki, moraju biti čiste. Na svaku staklenku stavite vlažni gumeni prsten i poklopac. Staklenke zatvorite kopčama. Stavite staklenke u perforiranu parnu posudu, veličina XL, tako da se ne dodiruju. Ulijte 500 ml vruće vode (cca. 80 °C) u univerzalnu tavu. Namjestite kako je navedeno u tablici.

#### Završetak ukuhavanja

Nakon navedenog vremena kuhanja otvorite vrata uređaja. Staklenke izvadite iz uređaja tek kada su se potpuno ohladile.

Nakon kuhanja obrišite pećnicu.

### Cijedenje

Prije cijedenja stavite bobice u zdjelu i pošećerite ih. Ostavite ih da odstoje najmanje sat vremena da se namoče.

Zatim stavite bobice u perforiranu parnu posudu, veličina XL, u pećnicu na razinu 2. Za sakupljanje soka ispod nje stavite univerzalnu tavu. Namjestite kako je navedeno u tablici.

Nakon vremena kuhanja iskrenite bobice na krpu i iscijedite preostali sok.





Nakon kuhanja obrišite pećnicu.

### Preporučene namještene vrijednosti

Navedena vremena u tablici služe samo za orijentaciju za ukuhavanje voća i povrća i za cijedenje voća. Na vrijeme mogu utjecati sobna temperatura, broj staklenki, količina, toplina i kvaliteta sadržaja u staklenki. Podaci se odnose na okrugle staklenke od 1 litre.

Korištena vrsta grijanja:

- Kuhanje na pari

Jelo	Pribor / posuđe	Razina	Vrsta grijanja	Temperatura u °C	Trajanje u minutama
<b>Ukuhavanje</b>					
Povrće, npr. mrkve	Staklenke od 1 litre + posuda za kuhanje na pari XL	1		100	30-120
Koštichavo voće, npr. trešnje, šljive	Staklenke od 1 litre + posuda za kuhanje na pari XL	1		100	25-30
Koštunjavo voće, npr. jabuke, jagode	Staklenke od 1 litre + posuda za kuhanje na pari XL	1		100	25-30
<b>Cijeđenje</b>					
Maline	Posuda za kuhanje na pari	2		100	30-45
Ribiz	Posuda za kuhanje na pari	2		100	40-50

## Dezinficiranje bočica i higijena

Pomoću Vašeg uređaja možete sasvim jednostavno dezinficirati posuđe i bočice za dojenčad. Postupak odgovara dosadašnjem iskuhanju.

### Dezinficiranje bočica

Očistite bočice odmah nakon ispijanja pomoću četke za boce. Potom ih operite u perilici posuđa.

Postavite bočice tako u spremnik za kuhanje na paru, veličine XL, da se ne dodiruju. Pokrenite program "Dezinficiranje". Nakon dezinficiranja uređaj obrišite. Nakon dezinficiranja bočice osušite čistom krpom.

## Higijena

Uređaj je također podesan za pripremanje marmelada ili staklenki za ukuhavanje i odgovarajućih poklopaca.



Također je moguća naknadna obrada marmelada. Tim se poboljšava trajnost marmelade.

### Preporučene namještene vrijednosti

Koristite samo besprijekorne, čiste staklenke i poklopce. Najbolje ih prethodno operite u perilici posuđa. Posuđe mora biti postojano na vrućinu i paru. Preporučena vremena ovise o korištenim staklenkama.

Korištena vrsta grijanja:

-  Kuhanje na pari

Jelo	Pribor	Razina	Vrsta grijanja	Temperatura u °C	Trajanje u minutama
<b>Higijena</b>					
Pripremanje staklenki za marmelade ili za zimnicu	Posuda za kuhanje na pari XL	1		100	10-15
Dorada staklenki za marmeladu	Posuda za kuhanje na pari XL	1		100	15-20
Sterilizacija čistog suđa	Posuda za kuhanje na pari XL	1		100	15-20
* Ovaj postupak odgovara uobičajenom iskuhanju.					

## Dizanje tijesta sa stupnjem za dizanje tijesta

Vrstom grijanja stupanj za dizanje tijesta tijesto se znatno brže diže nego na sobnoj temperaturi i neće se isušiti. Pokrenite rad uređaja samo kada je pećnica potpuno hladna.

Tijesto uvijek ostavite da se diže dvaput. Pridržavajte se vrijednosti u tablicama za 1. i 2. dizanje tijesta (vrijeme dizanja i mirovanja tijesta).

### Vrijeme dizanja tijesta

Za vrijeme dizanja tijesta stavite zdjelu s tijestom na rešetku. Namjestite kako je navedeno u tablici.

Za vrijeme dizanja tijesta ne otvarajte vrata uređaja jer u suprotnom izlazi vlaga. Nemojte pokriti tijesto.

### Vrijeme mirovanja tijesta

Tijesto stavite na razinu navedenu u tablici.

Prije pečenja obrišite vlagu iz pećnice.

### Preporučene namještene vrijednosti

Temperatura i vrijeme dizanja tijesta ovise o vrsti i količini sastojaka. Stoga vrijednosti u tablici služe samo za orijentaciju.

Korištena vrsta grijanja:

-  Stupanj za dizanje tijesta

Jelo	Pribor / posude	Razina	Vrsta grijanja	Korak	Temperatura u °C	Trajanje u minutama
<b>Dizano tijesto, slatko</b>						
npr. peciva od dizanog tijesta	Zdjela	1		Vrijeme dizanja tijesta	35-40	30-45
	Univerzalna tava	1		Vrijeme mirovanja tijesta	35-40	10-20
masno tijesto, npr. panettone	Zdjela	1		Vrijeme dizanja tijesta	35-40	20-40
	Kalup na rešetki	1		Vrijeme mirovanja tijesta	35-40	10-20
<b>Dizano tijesto, pikantno</b>						
npr. pizza	Zdjela	1		Vrijeme dizanja tijesta	40-45	40-90
	Univerzalna tava	1		Vrijeme mirovanja tijesta	40-45	30-60
<b>Tijesto za kruh</b>						
Bijeli kruh	Zdjela	1		Vrijeme dizanja tijesta	35-40	30-40
	Univerzalna tava	1		Vrijeme mirovanja tijesta	35-40	15-25
Miješani kruh	Zdjela	1		Vrijeme dizanja tijesta	35-40	25-40
	Univerzalna tava	1		Vrijeme mirovanja tijesta	35-40	10-20
Pecivo	Zdjela	1		Vrijeme dizanja tijesta	35-40	30-40
	Univerzalna tava	1		Vrijeme mirovanja tijesta	35-40	15-25

## Odmrzavanje

Funkcija pare odmrzavanje je prikladna za odmrzavanje duboko smrznutog voća i povrća. Za odmrzavanje sitnog peciva koristite vrstu grijanja 4D-vrući zrak. Perad, meso i ribu odmrznite u hladnjaku.

Za odmrzavanje smrznutu namirnicu izvadite iz ambalaže.

Duboko smrznuto voće i povrće stavite u perforiranu parnu posudu, veličina XL, i umetnite ispod nje univerzalnu tavu. Tako namirnica ne ostaje u vodi od odmrzavanja i prikuplja se tekućina koja kaplje. Za duboko smrznutu namirnicu kod koje se treba zadržati tekućina u jelu, npr. duboko smrznuti špinat, koristite univerzalnu tavu ili posude na rešetki.

Stavite pecivo na rešetku.

## Preporučene namještene vrijednosti

Podatci o vremenu u tablici služe samo za orijentaciju. Ovisi o kvaliteti, temperaturi zamrzavanja (-18°C) i svojstvima namirnica. Navedeni su vremenski intervali. Najprije namjestite kraće vrijeme te ga produljite ako je potrebno.

**Savjet:** Komadi zamrznuti u ravnom položaju ili pakirani u manjim porcijama brže se odmrzavaju od onih zamrznutih u komadu.

Korištene vrste grijanja:

- 4D vrući zrak
- odmrzavanje

Jelo	Pribor	Razina	Vrsta grijanja	Temperatura u °C	Trajanje u minutama
<b>Kruh, pecivo</b>					
općenito	Lim za pečenje	1		50	40-70
<b>Kolač</b>					
Kolač, sočni	Lim za pečenje	1		50	70-90
Kolač, suhi	Lim za pečenje	1		60	60-75

Jelo	Pribor	Razina	Vrsta grijanja	Temperatura u °C	Trajanje u minutama
<b>Voće, povrće</b>					
Bobičasto voće	Posuda za kuhanje na pari	2		30-40	10-15
Povrće	Posuda za kuhanje na pari	2		40-50	15-50

## Regeneracija

Vrstom grijanja regeneracija jela se ponovno pažljivo zagrijava s dotokom pare. Jela su ukusna i izgledaju kao da su svježe pripremljena. Možete podgrijati i peciva od jučerašnjeg dana.

Po mogućnosti koristite plitke, široke posude postojane na temperaturu. Hladne posude produljuju postupak regeneracije.

Po mogućnosti regenerirajte samo ista jela i iste veličine. Ako to nije moguće, vrijeme se ravna prema komponenti jela s najduljim vremenom regeneracije.

Za vrijeme regeneracije nemojte pokriti hranu.

Hranu stavite u posudu na rešetku ili je stavite izravno na rešetku na razinu 1.

Za vrijeme rada uređaja ne otvarajte vrata uređaja jer u suprotnom izlazi puno vlage.

## Preporučene namještene vrijednosti

U tablici ćete naći optimalnu postavku za različita jela. Podatci o vremenu u tablici služe samo za orijentaciju. Ovisi o posudu, kvaliteti, temperaturi i svojstvima namirnica. Navedeni su vremenski intervali. Najprije namjestite kraće vrijeme te ga produljite ako je potrebno.

Vrijednosti u tablicama vrijede za umetanje jela u hladnu pećnicu. Za odabrana jela je potrebno prethodno zagrijati pećnicu, a to je i navedeno u tablici.

Izvadite pribor iz pećnice koji Vam nije potreban. Na ovaj način ćete dobiti optimalan rezultat pečenja u pećnici i uštedjeti energiju.

Korištena vrsta grijanja:

- Regeneracija

Jelo	Pribor / posuđe	Razina	Vrsta grijanja	Temperatura u °C	Trajanje u minutama
<b>Povrće, hladeno</b>					
1 kg	Otvoreno posuđe	1		120-130	15-25
250 g	Otvoreno posuđe	1		120-130	5-15
<b>Jela, hladena</b>					
Jelo servirano na tanjuru, 1 porcija	Otvoreno posuđe	1		120-130	15-25
Juha, varivo, 400 ml	Otvoreno posuđe	1		120-130	10-25
Prilozi, npr. tjestenina, okruglice, krumpir, riža	Otvoreno posuđe	1		120-130	8-25
Nabujci, npr. lazanje, gratinirani krumpir	Otvoreno posuđe	1		120-140	10-25
Pizza, pečena	Rešetka	1		170-180*	5-15
<b>Pecivo</b>					
Žemice, baget, pečeni	Rešetka	1		150-160*	10-20
Vol-au-vent	Rešetka	1		180*	4-10
<b>Pecivo, zamrznuto</b>					
Pizza, pečena	Rešetka	1		170-180*	5-15
Žemice, baget, pečeni	Rešetka	1		160-170*	10-20
* prethodno zagrijati					

## Održavanje topline

Pečena jela možete držati na toplome s vrstom grijanja održavanje topline. Različitim stupnjevima vlage može spriječiti da se već pečena jela isuše.

Nemojte pokriti hranu.

Pečena jela nemojte držati na toplome duže od dva sata. Vodite računa da se neka jela dalje peku za vrijeme držanja na toplome. Nemojte pokriti hranu.

Različiti stupnjevi ispusta pare prikladni su za održavanje topline:

- Stupanj 1: pečenja i naglo pečeno meso
- Stupanj 2: nabujci i prilozi
- Stupanj 3: variva i juhe

## Probna jela

Tablice su sastavljene za ispitne institute kako bi se olakšalo ispitivanje uređaja.

Sukladno normi EN 60350-1.

### Pečenje

Kolači na limovima ili u kalupima umetnuti istovremeno u pećnicu ne moraju biti gotovi u isto vrijeme.

Visine umetanja kod pečenja na dvije razine:

- Univerzalna tava: razina 3
- Lim za pečenje: razina 1

### Pokriveni kolač od jabuka

Pokriveni kolač od jabuka na jednoj razini: Tamni kalup s bočnim otvaranjem stavite pomaknuto jedan pored drugog.



Kolači u kalupima s bočnim otvaranjem od bijelog lima: Pecite s gornjim i donjim zagrijavanjem na jednoj razini.

Koristite univerzalnu tavu umjesto rešetke i na nju stavite kalup s bočnim otvaranjem.

### Napomene











- Namještene vrijednosti vrijede za umetanje u hladnu pećnicu.
- Pridržavajte se napomena za prethodno zagrijavanje u tablicama. Namještene vrijednosti vrijede bez brzog zagrijavanja.
- Za pečenje najprije koristite nižu temperaturu od onih navedenih.

Korištene vrste grijanja:

-  4D vrući zrak
-  gornje i donje zagrijavanje
-  stupanj za pizzu

Stupnjevi intenziteta pare su navedeni brojevima u tablici:

- 1 = niski
- 2 = srednji
- 3 = visoki

Jelo	Pribor / posuđe	Razina	Vrsta grijanja	Temperatura u °C	Intenzitet pare	Trajanje u minutama
<b>Pečenje</b>						
Štrcano pecivo	Lim za pečenje	1		150-160*	-	25-40
Štrcano pecivo	Lim za pečenje	1		140-150*	-	25-35
Štrcano pecivo, 2 razine	Univerzalna tava + lim za pečenje	3+1		140-150*	-	30-40
Sitni kolači	Lim za pečenje	1		160*	-	25-35
Sitni kolači	Lim za pečenje	1		150*	-	25-35
Sitni kolači, 2 razine	Univerzalna tava + lim za pečenje	3+1		150*	-	25-35
Vodeni biskvit	Kalup s bočnim otvaranjem Ø26 cm	1		160-170**	-	25-35
Vodeni biskvit	Kalup s bočnim otvaranjem Ø26 cm	1		160-170**	-	25-35
Vodeni biskvit	Kalup s bočnim otvaranjem Ø26 cm	1		150-160	1	10
					-	20-30
Pokriveni kolač od jabuka	2 crna limena kalupa Ø20 cm	1		180-200	-	60-70
Pokriveni kolač od jabuka	2 crna limena kalupa Ø20 cm	1		170-180	-	60-80

\* 5 min prethodno zagrijati, ne koristite funkciju brzog zagrijavanja

\*\* prethodno zagrijati, ne koristite funkciju brzog zagrijavanja

### Kuhanje na pari

Univerzalnu tavu uvijek stavite ispod perforirane parne posude, veličina XL, ako je to navedeno u tablici. Prikuplja se tekućina koja kaplje.

Visine umetanja kod kuhanja na pari na jednoj razini (koristite najviše 2,5 kg):

- Perforirana parna posuda, veličina XL: razina 2

Visine umetanja kod kuhanja na pari na dvije razine (koristite najviše 1,8 kg po razini):

- Perforirana parna posuda, veličina XL: razina 3
- Perforirana parna posuda, veličina XL: razina 2

Korištena vrsta grijanja:

-  Kuhanje na pari

Jelo	Pribor	Razina	Vrsta grijanja	Temperatura u °C	Trajanje u minutama
<b>Kuhanje na pari</b>					
Grašak, smrznuti, dvije posude, po 1,8 kg	2 posude za kuhanje na pari XL + univerzalna tava	3+2+1		100	3-15**
Brokula, svježa, 300 g	Posuda za kuhanje na pari XL	2		100*	6-7***
Brokula, svježa, jedna posuda	Posuda za kuhanje na pari XL	2		100*	6-7***

\* prethodno zagrijati

\*\* Kontrola se dovršava kada se na najhladnijem mjestu dosegne 85°C (pogledaj IEC 60350-1)



\*\*\* Usporedivi stupanj kuhanja između referentne probe i glavne probe postiže se kada se referentna proba kuha 5 minuta (uspostavljeno kao što je opisano u IEC 60350-1).

### Roštiljanje

Dodatno stavite univerzalnu tavu. Prikuplja se tekućina koja kaplje i pećnica će ostati čista.

Korištena vrsta grijanja:

-  roštilj, velika površina

Jelo	Pribor	Razina	Vrsta grijanja	Stupanj roštiljanja	Trajanje u minutama
<b>Roštiljanje</b>					
Tost prepeći	Rešetka	3		3	3-6
Pljeskavica od govedine, 12 komada*	Rešetka	2		3	20-30

\* okrenuti nakon 2/3 vremena











## Thank you for buying a Bosch Home Appliance!

Register your new device on MyBosch now and profit directly from:

- **Expert tips & tricks for your appliance**
- **Warranty extension options**
- **Discounts for accessories & spare-parts**
- **Digital manual and all appliance data at hand**
- **Easy access to Bosch Home Appliances Service**

Free and easy registration – also on mobile phones:

**[www.bosch-home.com/welcome](http://www.bosch-home.com/welcome)**



## Looking for help? You 'll find it here.

Expert advice for your Bosch home appliances, need help with problems or a repair from Bosch experts.

Find out everything about the many ways Bosch can support you:

**[www.bosch-home.com/service](http://www.bosch-home.com/service)**

**Contact data of all countries are listed in the attached service directory.**

**Robert Bosch Hausgeräte GmbH**

Carl-Wery-Straße 34

81739 München

Germany

**[www.bosch-home.com](http://www.bosch-home.com)**



9001053890

980704