

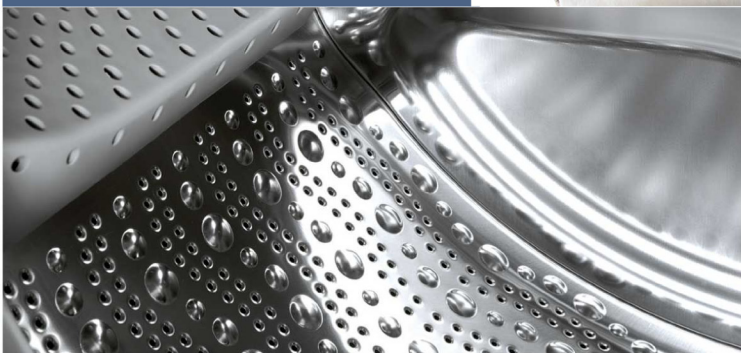

Register your new Bosch now:
www.bosch-home.com/welcome



Vaske-/tørkemaskin
WVG30441SN
WVG30442SN



BOSCH

no Bruks- og monteringsveiledning

Din nye kombinerte vaskemaskin og tørketrommel

Du har valgt en kombinert vaskemaskin og tørketrommel av merket Bosch.

Ta deg tid et par minutter til å lese og bli kjent med fordelene ved din nye kombinerte vaskemaskin og tørketrommel.

For å tilfredsstille de høye kvalitetskravene til merket Bosch blir det kontrollert nøye at hver kombinerte vaskemaskin og tørketrommel som forlater vår fabrikk, fungerer som den skal og er i feilfri stand.

Du finner mer informasjon om våre produkter, tilbehør, reservedeler og service på hjemmesiden vår www.bosch-home.com eller ved å ta kontakt med en av våre forhandlere.

Dersom bruks- og monteringsanvisningen beskriver forskjellige modeller, blir det gjort oppmerksom på forskjellene ved de enkelte punktene.



Ikke ta den kombinerte vaskemaskinen og tørketrommelen i bruk før du har lest denne bruks- og monteringsanvisningen!

Fremstilling

⚠ Advarsel!

Denne kombinasjonen av symbol og signalord viser til en farlig situasjon. Dersom advarselen ikke tas til følge, kan resultatet bli dødsfall eller personskader.

Obs!

Dette signalordet viser til en farlig situasjon. Dersom dette ikke tas til følge, kan resultatet bli dødsfall eller personskader.

Henvising / tips

Henvisninger om optimal bruk av apparatet / nyttig informasjon.

1. 2. 3. / a) b) c)

Trinnene i fremgangsmåten angis med tall eller bokstaver.

■ / -

Opplistinger angis med en liten boks eller tankestrek.

Innholdsfortegnelse

	Tiltenkt bruk	4
	Sikkerhetsinstruksjoner	5
	Elektrisk sikkerhet.	5
	Fare for skade	5
	Barnesikring	5
	Beskyttelse av miljøet	6
	Emballasje / gammel maskin	6
	Hint og tips	6
	Oppsummering av hovedpunktene	7
	Bli kjent med maskinen	8
	Vaskemaskin med tørketrommel	8
	Kontrollpanel.	9
	Display	10
	Klesvask	12
	Klargjøring av klesvask før vasking	12
	Klargjøring av klesvask før tørking	13
	Bruke maskinen	14
	Klargjøring av vaskemaskinen med tørketrommel	14
	Velge program / slå på maskinen	14
	Justere tørkeprogrammet	14
	Justere tørkeprogrammet	15
	Legge i tøyet.	15
	Dosere og fylle på vaskemiddel og tøymykner	16
	Starte programmet	17
	Barnesikring	17
	Legge inn mer tøy.	17
	Endre programmet	18
	Avbryte eller avslutte programmet	18
	Slutten av programmet	18
	Etter vasking/tørking.	19
	Programoversikt	20
	Program på programvelgeren	20
	Tørketabell.	23
	Stiving	24
	Farging/bleking	24
	Dynking	24
	Endre forhåndsinnstillinger for program	24
	°C (Temperatur)	24
	⌚ (o/min)	24
	⌚ (Ferdig om)	25
	☀️ (Tørking)	25
	Velge tilleggsfunksjoner	26
	SpeedPerfect	26
	EcoPerfect	26
	🗑️ (Skyling plus)	26
	Stille inn signalet	27
	Rengjøring og vedlikehold	28
	Maskinhus, betjeningspanel	28
	Trommel	28
	Beleggfjerning	28
	Rengjøre vaskemiddelskuffen	28
	Avløpspumpe blokkert.	28
	Tømmeslangen på sifongen er blokkert	29
	Filteret i tilløpsslangen er blokkert.	30
	Feil og feilhåndtering	30
	Nødbryter f.eks. ved strømstans	30
	Informasjon i displayet.	31
	Feil og feilhåndtering.	31

	Kundeservice	34
	Tekniske spesifikasjoner	34
	Forbruksverdier	35
	Oppstilling og tilkobling	36
	Leveringsomfang	36
	Sikkerhetsanvisninger	36
	Oppstillingssted	37
	Montering av maskinen på sokkel eller på et tak med trebjelkekonstruksjon	37
	Under-/innbygging av apparatet i en kjøkkeninnredning	37
	Fjerne transportsikringene	37
	Slange- og kabellengder	38
	Vanntilløp	39
	Vannutløp	40
	Konfigurering	41
	Elektrisk tilkobling	41
	Før du vasker/tørker tøy for første gang	42
	Transport	42

Tiltent bruk

- Kun til bruk i private husholdninger og til husholdningsformål.
- Kombimaskinen er beregnet på vasking av tøy som kan vaskes i maskin og ull som kan vaskes for hånd, og til tørking av visse typer tekstiler i henhold til vaskelappen.
- Apparatet er konstruert for bruk med kaldt springvann og vanlige vaske- eller pleiemidler som er egnet for kombimaskiner.
- Ta alltid hensyn til produsentangivelsene ved dosering av alle vaskemidler, rengjøringshjelpemidler, rengjøringsprodukter og rengjøringsmidler.
- Kombimaskinen kan betjenes av barn fra åtte år, personer med innskrenkede fysiske, sensoriske eller psykiske evner og personer med utilstrekkelig erfaring eller kjennskap dersom de **er under tilsyn** eller **har fått opplæring** av en ansvarlig person. Barn skal ikke gjennomføre rengjørings- eller vaskearbeid uten tilsyn.
- Hold barn under 3 år borte fra Kombimaskinen.
- Hold husdyr unna kombimaskinen.
- Kombimaskinen må installeres og brukes i et rom med avløp.

Før du tar apparatet i bruk: Les gjennom bruks- og oppstillingsveiledningen samt all annen informasjon som er vedlagt kombimaskinen, og ta hensyn til den.

Ta vare på dokumentene for senere bruk.

Sikkerhetsinstruksjoner

Elektrisk sikkerhet

Advarsel Livsfare!

Livsfare ved berøring av strømførende deler.

- Når du skal trekke ut kontakten, må du alltid trekke i selve støpselet og ikke i kablen, ellers kan kablen ta skade.
- Berør aldri støpselet eller hold det med våte hender.

Fare for skade

Advarsel Fare for personskader!

- Løft ikke kombimaskinen etter deler som rager ut (f. eks. vaskeluken), fordi disse delene kan brette av og medføre skader. Løft ikke kombimaskinen etter deler som rager ut.
- Stig ikke opp på kombimaskinen, fordi arbeidsplaten da kan brette og det kan medføre personskader. Stig ikke opp på kombimaskinen.
- Hvis du lener deg til den åpne døren, kan kombimaskinen velte og medføre personskader. Len deg ikke til den åpne døren på kombimaskinen.

- Hvis du griper inn i trommelen når denne dreier rundt, kan du skade hendene. Grip ikke inn i trommelen når den dreier. Vent til trommelen ikke dreier seg lenger.

Advarsel Fare for skålding!

- Ved vasking med høye temperaturer kan det oppstå fare for skålding ved berøring av varmt vaskevann (f. eks. ved utpumping av varmt vaskevann). Ta ikke i det varme vaskevannet.
- Hvis du har avbrutt et tørkeprogram, kan kombimaskinen og tøyet være svært varmt. Velg **Tørking** eller **Skånsom tørking** og sett tørkeprogrammet på 15 min, slik at tøyet kan avkjøles. Ta deretter tøyet ut av maskinen.

Barnesikring

Advarsel Livsfare!

- Barn som leker med kombimaskinen kan utsette seg for livsfare eller skade seg.
- La aldri barn oppholde seg i nærheten av kombimaskinen uten tilsyn!
 - La aldri barn leke med kombimaskinen!

Advarsel **Livsfare!**

Barn kan bli sperret inne i apparatet og utsatt for livsfare.

Ved utrangerte apparater:

- Trekk ut støpselet.
- Skjær over nettledningen, og fjern den sammen med støpselet.
- Ødelegg låsen på døren til kombimaskinen.

Advarsel **Fare for kvelning!**

Barn kan vikle seg inn i emballasjer/folier og emballasjedeler. De kan få disse over hodet og kveles.

Oppbevar emballasjen, folier og deler av forpakningen utilgjengelig for barn.

Advarsel **Fare for forgiftning!**

Vaske- og pleiemidler kan medføre forgiftning dersom de svelges.

Vaske- og pleiemidler må oppbevares utilgjengelig for barn.

Advarsel **Øye-/hudirritasjoner!**

Kontakt med vaske- og pleiemidler kan medføre øye- eller hudirritasjoner.

Vaske- og pleiemidler må oppbevares utilgjengelig for barn.

Advarsel **Fare for skade!**

Under vasking med høye temperaturer blir glasset i vaskeluken varmt.

Pass på at barn ikke tar på det varme glasset.

Beskyttelse av miljøet

Emballasje / gammel maskin



Kast emballasjen på en miljøvennlig måte.

Denne maskinen er funnet å være i samsvar med det europeiske direktivet 2012/19/EF om kasserte elektriske og elektroniske produkter (WEEE). Direktivet gir rammeforskrifter for hvordan gammelt utstyr skal samles inn og gjenvinnes i EU.

Hint og tips

- Utnytt den maksimale tøymengden til det enkelte programmet.
Oversikt over programmene
→ *Side 20*
- Vask normalt tilsmusset tøy uten forvask.
- **Energisparingsmodus:** Belysningen i displayet slukker etter noen minutter,  (**start/ilegging**) blinker. Velg en hvilken som helst tast for å aktivere belysningen.
Energisparingsmodus aktiveres ikke mens et program kjører.
- Temperaturer som kan velges, følger vaskeanvisningene i tøyet. Temperaturene som da oppstår i vaskemaskinen, kan avvike fra de valgte temperaturene for å sikre en optimal blanding av energisparing og vaskeresultat.
- Dersom tøyet skal tørkes i maskinen etterpå, må du stille inn maks. sentrifugeringshastighet. Jo mindre vann tøyet inneholder, desto mindre tid og energi trengs til tørkingen. Tørk ikke dryppvåt tøy.

Oppsummering av hovedpunktene

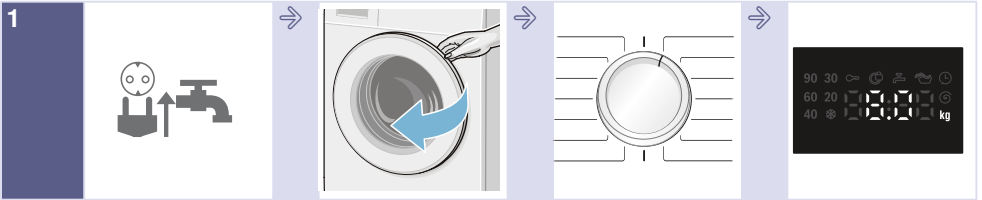

Sett i støpselet.
Åpne vannkranen.

Åpne døren på
kombimaskinen.

Velg vaske-/
tørkeprogram.

Maks. tøymengde i
displayet.

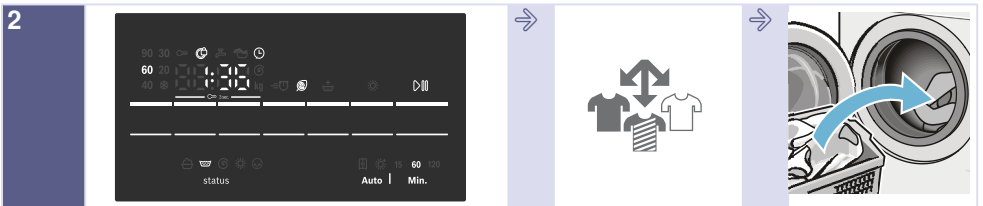

Hvis det er nødvendig, kan du endre
programinnstillingene og/eller velge
tilleggsfunksjoner.

Sorter tøyet.

Legg i tøyet.

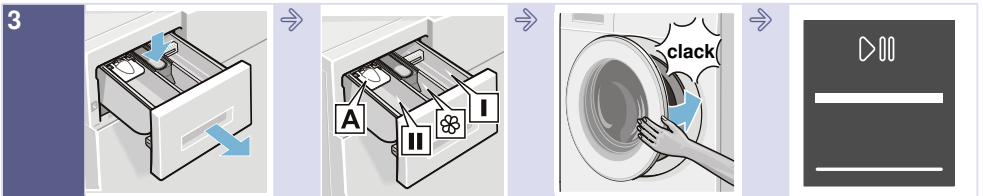

Åpne skuffen for
vaskemiddel.

Doser vaskemiddel i
henhold til anbefalt
dosering.
→ Side 16

Steng døren til
vaskemaskinen med
tørketrommel.

Velg (start/
ilegging).

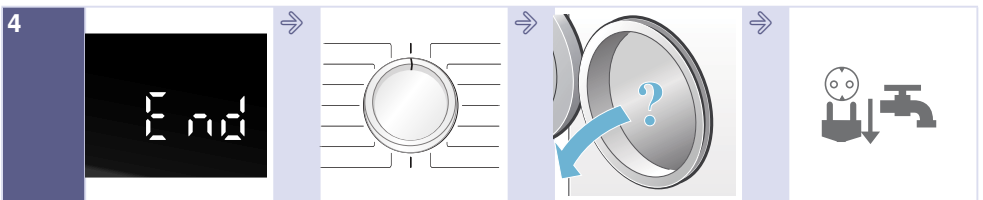

Programslutt.

Sett
programvelgeren på
Av.

Åpne maskindøren
og ta ut tøyet.

Steng vannkranen
(på modeller uten
aquastop) og trekk
støpselet ut av
kontakten.

Bli kjent med maskinen

Vaskemaskin med tørketrommel

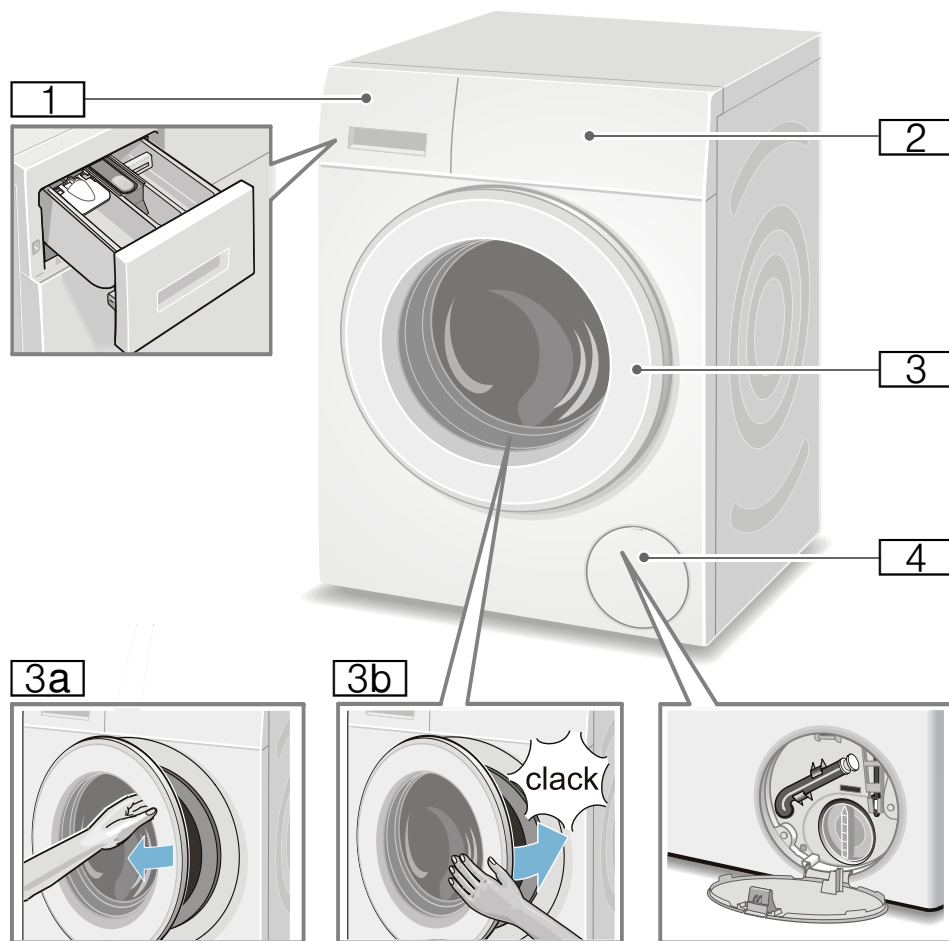

- 1** Vaskemiddelskuff
- 2** Betjeningsfelt/display
- 3** Dør med håndtak

- 3a** Åpne døren
- 3b** Lukk døren
- 4** Serviceklaff

Kontrollpanel

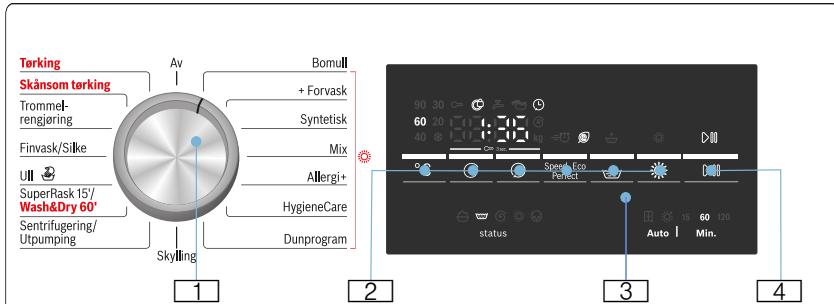

Endre forhåndsinnstillingene til valgt program og velge tilleggsfunksjoner:

- 1 Velg program. Den kan dreies i begge retninger. Sett programvelgeren på **Av** for å slå av kombimaskinen.
- 2 Velg tastene **°C (Temperatur)**, **⊖ (o/min)**, **⌚ (Ferdig om)** og **☀ (Tørring)** for å endre standardinnstillingene. → Side 24
Velg tastene **SpeedPerfect/Eco Perfect** og **🧼 (Skylling plus)** for tilleggsfunksjoner. → Side 26
- 3 Indikasjonsfelt for varsler.
→ Side 10







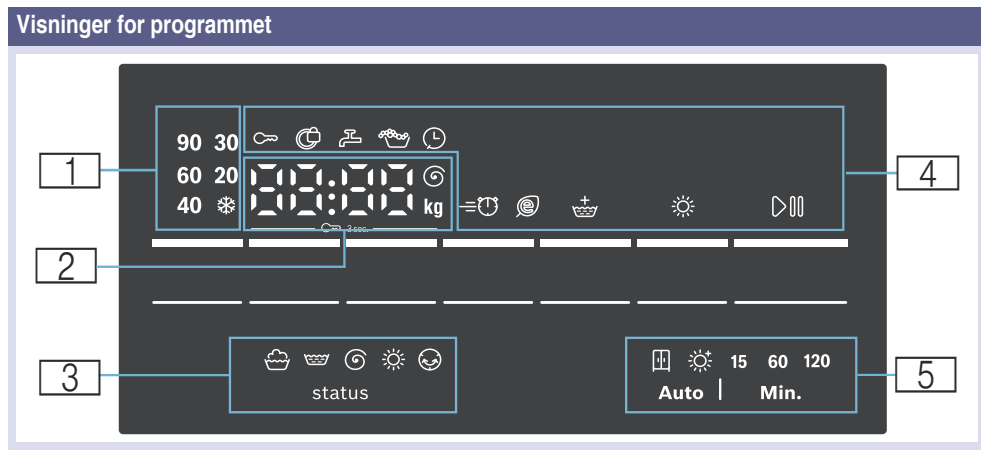









- 4 Start programmet. Trykk på tasten **▶▶ (start/ilegging)** for å starte, avbryte (f.eks. legge i mer tøy) eller avslutte programmet.
→ Side 17

no Bli kjent med maskinen

Display



1 Temperatur for vaskeprogrammet	❄ (kaldt) – 90°C	Temperatur i °C
2 Programinformasjon	1:50*	Programvarighet etter valg av program i h:min (timer:minutter).
	1–24 h	Ferdig om-tid i h (h=timer)
	8,0 kg*	Maks. tøymengde for valgte programmer.
	0–1500 Ⓞ*	Sentrifugeringshastighet i omdreininger per minutt Hvis sentrifugeringshastigheten blir satt på 0, blir alle sentrifugeringsprosessene annullert og vannet pumpes ut etter siste skyllesyklus.
Programstatus	End	Programslutt.
	0:00	Antikrøllprosessen kjører. → Side 18
	----	Slutt på programmet med sentrifugeringshastighetsinnstilling ----.
Mer informasjon	E: - - *	Feilindikasjon.
	0*	Innstilling av signallydstyrke. → Side 27
3 Programfremdriftssymboler	🧺	Vasking
	🧼	Skylling
	🌀	Utpumping/sentrifugering
	☀	Tørking
	🛑	Antikrøll

4 Programinformasjon og ekstra funksjonssymboler	 lyser	På, hvis barnesikringen er aktivert. → Side 17
	 blinker	Barnesikringen er aktivert, programvelgeren er blitt stilt på, eller tastene er blitt trykt på.
	 lyser	Når døren er låst.
	 blinker	Hvis du trykker på tasten  (start/ilegging) for å starte programmet når døren ikke er ordentlig lukket.
	 lyser	Vanntrykket er for lavt. Dette forlenger programmets varighet.
	 blinker	Vannkranen er ikke åpen eller det er ikke noe vanntrykk.
		På, hvis det er registrert for mye skum, starter en ekstra skylling.
		På, hvis det er stilt inn Ferdig om-tid.
SpeedPerfect		På, hvis ønsket tilleggsfunksjon er valgt, se detaljer. → Side 26
EcoPerfect		
Skylling plus		
Tørking		På, hvis tørkefunksjonen er aktivert.
start/ilegging		På, hvis apparatet er i bruk, blinker hvis apparatet er klart eller satt på pause.
5 Valgbar tørkemode og tørketid		Skaptørt (automatisk)
		Ekstra tørt (automatisk)
	15	15 minutters avkjøling av maskinen
	60, 120	60/120 tidstørking
* avhengig av de valgte programmene/tilleggsfunksjonene		



Klesvask

Klargjøring av klesvask før vasking

Sortere tøy i henhold til:

Sorter tøyet i henhold til produsentens vaskeanvisninger på merkelappene.

- Stoff-/fibertype
- Farge

Merk: Tøy kan farge av eller ikke vaskes ordentlig. Vask hvite og fargede plagg separat. Vask nye plagg med sterke farger separat første gang du vasker dem.

- Skittenhetsgrad
 - **lett**
Ikke bruk forvask. Velg tilleggsfunksjonen **SpeedPerfect** om nødvendig.
 - **normal**
Velg program med forvask. Hvis det er nødvendig, kan du forbehandle flekker.
 - **tung**
Legg i mindre tøy. Velg program med forvask. Hvis det er nødvendig, kan du forbehandle flekker.
 - **Flekker:** Fjern/forbehandle flekker mens de er ferske. Først fukter du flekken lett med såpevann. Ikke gni. Velg deretter riktig program og vask tøyet. Noen ganger kan det være nødvendig å vaske et plagg flere ganger før flekken er borte.
- Symboler i vaskeanvisningene på etikettene

Merk: Tallene i symbolene står for den høyeste temperaturen tøyet kan vaskes med.

 - egnet til vanlig vaskeprosess; f.eks. program for bomull
 - må vaskes skånsomt; f.eks. program for strykefritt tøy
 - må vaskes spesielt skånsomt, f.eks. program for finvask/silke
 - egnet til håndvask; f.eks. program for ull
 - Ikke vask tøyet i maskinen.

Beskyttelse av tøyet og den kombinerte vaskemaskinen/tørketrommelen:

Obs!

Skade på maskinen/tekstiler

Fremmedlegemer (f.eks. mynter, binders, nåler, spikere) kan skade tøyet eller komponenter i vaskemaskinen med tørketrommel.

Følg følgende anvisninger når du klarlgjør klesvasken:

- Følg alltid produsentens anvisninger ved dosering av vaskemidler, rengjøringsmidler og pleieprodukter.
- Ikke overskrid maksimal mengde. Overfylling kan ha negativ effekt på vaskeresultatet.
- Hold vaskemidler og forbeholdningsmidler (f.eks. flekkfjerner, forvaskspray osv.) borte fra maskinens overflater. Bruk en fuktig klut, fjern umiddelbart sprayrester og andre rester/dråper.
- Tøm alle lommer. Fjern alle fremmedelementer.

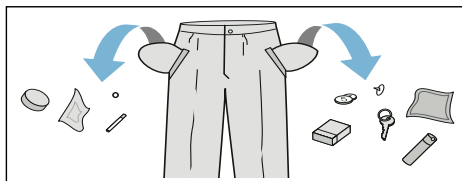



- Fjern metallgjenstander (binders o.l.).
- Bukser, strikkeplagg som f.eks. strikkejakker, t-skjorter og gensere må vrennes.
- Forsikre deg om at BH-er med spiler kan vaskes i maskin.
- Vask ømfintlige plagg i vaskepose (tights, gardiner, BH-er med spiler).
- Dra opp glidelåser og klepp knapper.
- Børst ut sand fra lommer og krager.
- Fjern gardinringer eller legg dem i vaskeposen.

Klargjøring av klesvask før tørking

Merk: For å få et jevnt tørkeresultat bør tøyet sorteres i henhold til:

- Stofftype
- Tørkeprogram
- Vaskeanvisningene på vaskeetikettene.

Du må kun tørke klær som er merket med "kan tørkes i trommel" eller som har følgende symboler:

-  = Tørk ved normal temperatur (**Tørking**)
-  = Tørk ved lav temperatur (**Skånsom tørking**)

Følgende tekstiler må ikke tørkes:

-  = vaskemerke: "skal ikke tørkes i tørketrommel"
- Ull eller tekstiler som inneholder ull.
- Finvask (silke, syntetiske gardiner).
- Tekstiler som inneholder skumgummi eller lignende materialer.
- Tekstiler som er behandlet med brannfarlige væsker, f.eks. flekkfjerner, petroleum, eter, tynnere. Eksplosjonsfare!
- Tekstiler som fortsatt inneholder hårspray eller lignende stoffer.

Merknader

- Før tørking må håndvaskede tekstiler sentrifugeres ved egnet sentrifugeringshastighet.
- Sentrifuger ved optimal hastighet før tørking. Anbefalt sentrifugeringshastighet for bomull er mer enn 1000 o/min, og mer enn 800 for syntetiske stoffer.
- Ikke stryk plagg rett etter tørking. Vi anbefaler å rulle opp klesvasken først for å fordele resterende fuktighet jevnt.
- For å oppnå en god tørkeopplevelse må tepper, frottéhåndklær og andre store tekstiler tørkes separat. Det må ikke tørkes mer enn fem frottéhåndklær (eller 4 kg) samtidig.
- Ikke overskrid maksimal mengde.



Bruke maskinen

Klargjøring av vaskemaskinen med tørtrommel

Kombimaskinen ble kontrollert før den ble utlevert. For å fjerne restvannet fra testprosessen må du gjennomføre første vaskesyklus uten tøy med programmet **Trommelrengjøring**.

Før første gangs vask/tørk → Side 42

Merk:

- Slå aldri på en skadet kombimaskin!
- Ta kontakt med kundeservice. → Side 34

1. Sett i støpselet.
2. Åpne vannkranen.

På grunn av vannkondensasjonsteknologien for tørking må den tilkoblede vannkranen være åpen under tørkeprosessen for å sikre en riktig tørkeprosess.

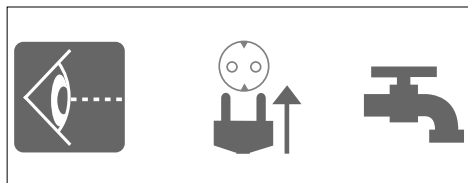

3. Åpne døren.

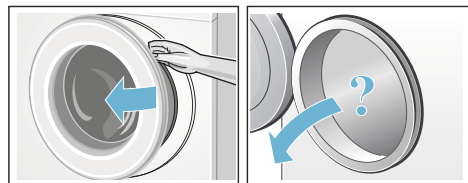

Velge program / slå på maskinen

Merk:

Dersom du har aktivert barnesikringen, må du deaktivere denne før du kan stille inn et program.

- Still inn ønsket program med programvelgeren. Den kan dreies i begge retninger. Kombimaskinen er slått på.

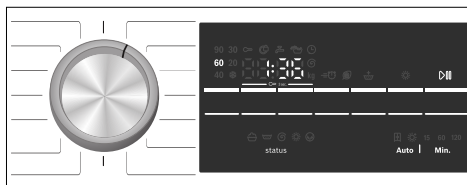

I indikasjonfeltet vises følgende informasjon etter hverandre for det aktuelle programmet:

- programvarighet
- forhåndsinnstilt temperatur
- maksimal tøymengde (hvis døren er åpen)

Justere tørkeprogrammet

Du kan bruke de viste forhåndsinnstillingene eller tilpasse det valgte programmet optimalt til tøy som skal vaskes ved å endre på forhåndsinnstillingene eller legge til ekstra funksjoner. Hvilke innstillinger og tilleggsfunksjoner som kan velges, avhenger av valgt vaske-/tørkeprogram.

Programoversikt → Side 20

Merknader

- Avhengig av hvor langt programmet er kommet, kan du velge, velge bort eller endre alternativer.
- Alle tastene er sensitiv, det er nok med en lett berøring! Ved å trykke og holde inne tastene **°C (Temperatur)**, **⊙ (o/min)**, **⌚ (Ferdig om)** vises innstillingsmulighetene automatisk etter hverandre.

Endring av forhåndsinnstillingene til et vaskeprogram, f.eks. vasketemperatur:

- Velg tasten **°C (Temperatur)** for å stille inn ønsket vasketemperatur.

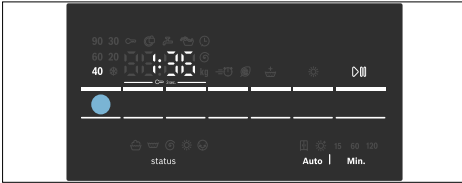

Endring av tilleggsfunksjoner for et vaskeprogram, f.eks. valg av SpeedPerfect:

- Hold inne tasten **SpeedPerfect/ EcoPerfect** inntil indikasjonslampen  begynner å lyse.

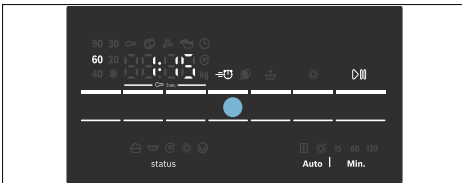

Merk:

Programvarigheten kan bli endret etter at forhåndsinnstillinger og/eller tilleggsfunksjoner er blitt endret.

Justere tørkeprogrammet

Merk:

Hvis du bare har valgt tørkeprogram eller vask og tørk uten avbrudd, kan du om nødvendig endre forhåndsinnstillingen til tørkeprogrammet. Programoversikt → Side 20

Endre forhåndsinnstillingene til et tørkeprogram:

- Velg tasten  (**Tørking**) for å stille inn ønsket tørkemode eller tørketid (bare mulig for et program for enkelttørking).

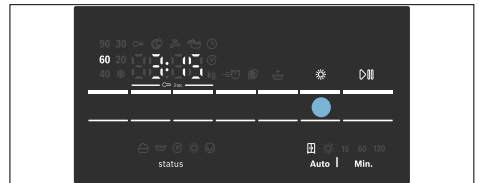

Merk:

Programvarigheten kan bli endret etter at forhåndsinnstillingene for tørkeprogrammet er blitt endret.

Legge i tøyet

Advarsel **Livsfare!**

Klesplagg som er forhåndsbehandlet med løsemiddelbaserte vaskemidler, f.eks. flekkfjerner/petroleumseter, kan forårsake en eksplosjon hvis de legges inn i vaskemaskinen med tørketrommel. Skyll tøyet grundig på forhånd for hånd før vask.

no Bruke maskinen

Merknader

- Vask både store og små plagg sammen. Klesplagg av forskjellig størrelse fordeler seg bedre under sentrifugeringscyklusen. Separate klesplagg kan gi ubalansert last.
 - Følg med på indikert maksimalmengde. Overfylling kan ha negativ effekt på vaskeresultatet og kan føre til krøllete plagg.
1. Brett ut det forhåndssorterte tøyet og legg i trommelen.
 2. Forsikre deg om at ingenting kommer i klem mellom døren og gummiforseglingen.

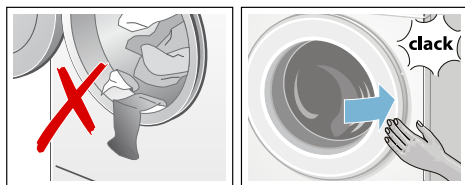

3. Lukk døren.

Merk: Signallampen på  (**start/ilegging**)-knappen blinker, og standardinnstillinger for programmet vises kontinuerlig på displaypanelet. Standardinnstillingene kan endres.

Dosere og fylle på vaskemiddel og tøymykner

Obs!

Skade på maskinen

Vaskemidler og forbehandlingsmidler (f.eks. flekkfjerner, forvaskespray osv.) kan skade maskinens overflater. Hold slike midler unna overflatene til vaskemaskinen med tørketrommel. Bruk en fuktig klut, fjern umiddelbart sprayrester og andre rester/dråper.

Dosering

Doser vaskemiddel og tøymykner i henhold til:

- vannhardhet (spør vannverket),
- produsentens spesifikasjoner på pakken,
- mengden tøy,
- skittenhetsgrad.

Fylle dispenserne

1. Åpne skuffen for vaskemiddel.

Advarsel **Øye-/hudirritasjon!**

Hvis skuffen for vaskemiddel åpnes mens maskinen er i gang, kan det renne ut vaskemiddel eller tøymykner.

Åpne skuffen forsiktig.

Hvis vaskemiddel eller tøymykner kommer i kontakt med øyne eller hud, må du skylle skikkelig.

Hvis du svelger noe av det ved et uhell, må du ta kontakt med lege.

2. Fyll på vaskemiddel og tøymykner.

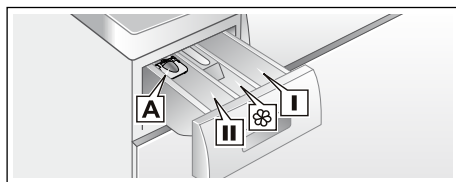

- | | |
|---|---|
| Rom I | Vaskemiddel for forvask. |
| Rom  | Tøymykner, stivelse. Ikke overskrid maksimal mengde. |
| Rom II | Vaskemiddel for hovedvask, vannmykner, blekemiddel, flekkfjerner. |
| Rom A | For dosering av flytende vaskemiddel. |

Merknader

- Følg alltid produsentens anvisninger ved dosering av vaskemidler, rengjøringsmidler og pleieprodukter.
- Tynn ut viskøse tøymykner med vann. Dette forhindrer blokkeringer.
- Vær forsiktig med å åpne skuffen for vaskemiddel mens maskinen er i gang.
- Hvis et individuelt tørkeprogram er valgt, må du ikke fylle på vaskemiddel og/eller tøymykner i maskinen.

Målebeger* for flytende vaskemiddel

*avhengig av modell

Plasser målebegeret for å måle opp riktig mengde flytende vaskemiddel:

1. Åpne skuffen for vaskemiddel. Trykk ned innleggsdelen og dra skuffen helt ut.
2. Skyv målebegeret frem, brett det ned og "klikk" det på plass.
3. Sett inn skuffen igjen.

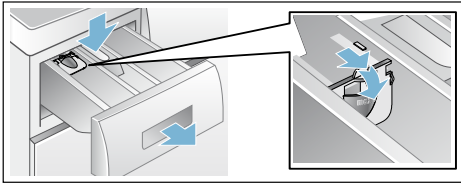

Merk: Ikke bruk målebegeret til geléaktige vaskemidler eller vaskepulver, til programmer med forvask, eller når en tid for "Avslutt om" er valgt.

Modeller uten målebeger: hell flytende vaskemiddel i en passende dispenser og legg denne i trommelen.

Starte programmet

Velg **▷** (start/ilegging)
Indikasjonslampen lyser, og programmet starter.

Merk: Hvis du vil sikre programmet mot utilsiktet endring, kan du sette på barnesikringen.

I displayet vises ferdig om-tid, ev. varigheten for programmet når det er startet og symbolene for programmets ulike faser.

Display → Side 10

Barnesikring

Kombimaskinen kan sikres mot at de innstilte funksjonene blir endret utilsiktet. For dette må barnesikringen aktiveres etter programstart.

Aktivere/deaktivere: Hold inne tastene **⊙ (o/min)** og **⊙ (Ferdig om)** i ca. 3 sekunder. Symbolet **☞** lyser i displayet. Hvis tastesignal er aktivert, høres et akustisk signal.

- ☞ lyser: Barnesikringen er aktivert.
- ☞ blinker: Barnesikringen er aktivert og programvelgeren er utilsiktet blitt endret. For å unngå at symbolet ☞ skal blinke, setter du programvelgeren tilbake til utgangsprogrammet. Symbolet lyser igjen.

Merk:

Barnesikringen kan forbli aktivert inntil neste programstart, også etter at kombimaskinen er slått av. Da må du deaktivere barnesikringen før du skal starte et nytt program og eventuelt aktivere den igjen etter programstart.

Legge inn mer tøy

Etter programstart kan det om nødvendig legges inn eller tas ut tøy.

Velg tasten **▷** (start/ilegging).
Kombimaskinen kontrollerer om det er mulig å legge i mer tøy.

Merknader

- Ved høy vannstand, høy temperatur eller når trommelen roterer, blir døren sperret av sikkerhetsgrunner og det er ikke mulig å legge i tøy. Hvis følgende vises i displayet:
☹ lyser → Ilegging ikke mulig.
Trykk på tasten **▷** (**start/ilegging**) for å fortsette programmet.
- Døren kan ikke åpnes før dørlåssymbolet ☹ slukker.
- La ikke døren stå åpen i lengre tid – vannet som er i tøyet kan renne ut av maskinen.
- Påfyllingsfunksjonen kan ikke aktiveres i tørkefasen.

Endre programmet

Hvis du uforvarende skulle komme til å ha startet feil program, kan du bytte til et annet program på følgende måte:

1. Velg **▷** (**start/ilegging**).
2. Velg et annet program. Endre ved behov forhåndsinnstillingene og/eller andre tilleggsfunksjoner.
3. Velg **▷** (**start/ilegging**). Det nye programmet begynner forfra.

Avbryte eller avslutte programmet

For programmer med høy temperatur:

1. Velg **▷** (**start/ilegging**).
2. Avkjøle tøyet: Velg **Skylling**.
3. Velg **▷** (**start/ilegging**).

For programmer med lav temperatur:

1. Velg **▷** (**start/ilegging**).
2. Velg **Sentrifugering/Utpumping**.
3. Velg **▷** (**start/ilegging**).

For tørkeprogrammer:

1. Velg **Tørking** eller **Skånsom tørking**.
2. Trykk på knappen ☀ (**Tørking**) og still inn tørketiden til 15 minutter.
3. Velg **▷** (**start/ilegging**).

Slutten av programmet

End eller **----** (**skyllestopp** = uten sluttsentrifugering) vises i displayet og det lyder et akustisk signal.

Innstilling av signallydstyrke

Hvis du har valgt **----** (**kyllestopp** = uten sluttsentrifugering), må du velge **▷** (**start/ilegging**) for å starte sluttsentrifugeringen.

Merknader

- Programmet fortsetter med utpumping av vannet og sentrifugering av tøyet (sentrifugeringshastigheten kan endres på forhånd).
- Skal bare vannet pumpes ut, trykker du på tasten **▷** (**start/ilegging**) ca. 1 minutt etter programstart før sentrifugeringsprosessen starter. Programmet avbrytes og dørsperren låses opp. Tøyet kan tas ut.
- Hvis **Hot (varm)** blinker før tørkeprogrammet er avsluttet, er temperaturen i trommelen høy. Programmet for avkjøling av trommelen gjennomføres inntil temperaturen i trommelen har sunket.
- Antikrøllprosessen starter etter at tørkeprosessen er avsluttet for å hindre at tøyet krøller seg dersom du ikke tar ut tøyet med en gang. Prosessen pågår ca. 30 minutter. **0:00** vises i tidsindikasjonen og symbolet ☹ vises som statussymbol. Du kan trykke på en hvilken som helst knapp eller vri programvelgeren til en annen posisjon for å avslutte denne prosessen. Nå kan døren åpnes og tøyet tas ut.

Etter vasking/tørking

1. Åpne døren og ta ut tøyet.
2. Sett programvelgeren på **Av**.
Apparatet slås av.
3. Steng vannkranen.
På modeller med aquastop er dette ikke nødvendig.

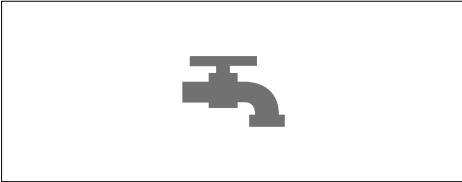

Merknader

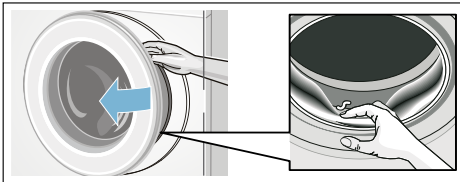

- Pass på at du ikke glemmer noe tøy inne i trommelen. Det kan krympe eller føre til misfarging på annet tøy.
- Eventuelle fremmedlegemer må fjernes fra trommelen og gummiringen – fare for rustskade.



- Vaskeluken og vaskemiddelskuffen må stå åpne, slik at restvannet kan tørke.
- Ta alltid ut tøyet.
- Vent alltid til programmet er helt slutt, fordi apparatet ellers fortsatt kan være låst. Slå så på maskinen og vent til låsen blir åpnet.
- Når displayet er slukket etter programslutt, er energisparingsmodus aktivert. Trykk på en vilkårlig tast for å aktivere det igjen.

Programoversikt

Program på programvelgeren

Program/tøytype	Alternativer/henvisninger
Programnavn Kort forklaring av programmet og hvilke tekstiler det er egnet for.	Maksimal tøymengde iht. EN50229 maks. tøymengde for vasking/ maks. tøymengde for tørking valgbar temperatur i °C Valgbar sentrifugeringshastighet i o/min Mulige tilleggsfunksjoner for vasking Mulige tilleggsfunksjoner for tørking
Bomull Standardvaskeprogram for slitesterke tekstiler i bomull eller lin. Merk: * redusert tøymengde for  tilleggsfunksjoner.	maks. 8(5)* kg/5 kg ❄ (kaldt) -90 °C ----, 400-1500 o/min  
+ Forvask Energiintensivt program for veldig skitne, slitesterke tekstiler i bomull eller lin. Merk: * redusert tøymengde for  tilleggsfunksjoner.	maks. 8(5)* kg/5 kg ❄ (kaldt) -90 °C ----, 400-1500 o/min  
Syntetisk Syntetiske tekstiler eller blandingstekstiler.	maks. 4,0 kg/2,5 kg ❄ (kaldt) -60 °C ----, 0-1200 o/min  
Mix Blandet tøymengde med tekstiler av bomull og syntetiske stoffer.	maks. 4,0 kg/2,5 kg ❄ (kaldt) -40 °C ----, 0-1500 o/min  

Program/tøytype	Alternativer/henvisninger
Allergi+ Slitesterke tekstiler av bomull eller lin.	maks. 6,5(5)* kg/4 kg ❄️ (kaldt)–60 °C -----, 400–1500 o/min ≡🌀, 🌀, 🏠 🏠, ❄️
Merknader <ul style="list-style-type: none"> ■ Spesielt egnet ved høye krav til hygiene eller spesielt ømfintlig hud takket være forlenget vasking ved fastsatt temperatur, med økt vannstand og lengre skylling. ■ * redusert tøymengde for ≡🌀 tilleggfunksjoner. 	
HygieneCare Et innovativt program til forhåndsbehandling av tøy med varmluft (inntil 70 °C) for å tilfredsstille høye hygieniske krav. Deretter følger vasking ved lav temperatur. Dette er både hygienisk og skånsomt for tøyet. Egnet til de fleste ikke ømfintlige tekstiler.	maks. 4 kg/4 kg ❄️ (kaldt)–30 °C -----, 0–1500 o/min ≡🌀, 🌀, 🏠 🏠, ❄️
Dunprogram Tekstiler som er fylt med dun og som kan vaskes i maskin.	maks. 1,5 kg/1 kg ❄️ (kaldt)–60 °C -----, 0–1200 o/min ≡🌀, 🌀, 🏠 🏠, ❄️
Merknader <ul style="list-style-type: none"> ■ Store plagg må vaskes alene. ■ Bruk et vaskemiddel som er egnet for dun. 	
Skylling Håndvaskbare tekstiler, ekstra skylling med sentrifugering.	–/maks. 5 kg – -----, 0–1500 o/min 🏠 🏠
Sentrifugering/Utpumping Kun sentrifugering med valgbar sentrifugeringshastighet. For å velge programmet Utpumping må sentrifugeringshastigheten settes på 0 .	–/maks. 5 kg – 0–1500 o/min – 🏠
SuperRask 15'/Wash&Dry 60' (vask&tørk 60') For mindre mengder (≤1 kg) med lett tilsmusset tøy av bomull, lin, syntetiske tekstiler eller blandingsfibre. Ca. 15 min vasketid. Deres tørkefunksjonen er valgt, følger en ca. 45 min lang tørkeprosess.	maks. 2 kg/1 kg ❄️ (kaldt)–40 °C -----, 0–1200 o/min 🏠

Program/tøytype	Alternativer/henvisninger
Ull Tekstiler av ull eller ullblanding som kan vaskes for hånd, eller i maskin. Spesielt skånsomt vaskeprogram for å unngå at tøyet krymper, med lengre programpauser (tekstilene bløtes i vaskevannet). Merk: <ul style="list-style-type: none"> ■ Ull er et naturprodukt fra dyr, f.eks. angora, alpakka, lama, lam. ■ Bruk vaskemiddel som er egnet for maskinvask av ull. 	maks. 2 kg ❄ (kaldt) -40 °C ----, 0-800 o/min - -
Finvask/Silke For fine, vaskbare tekstiler f. eks. av silke, sateng, syntetiske tekstiler eller blandingsfibre. Merk: Bruk vaskemiddel som er egnet for maskinvask til finvask eller silke.	maks. 2 kg ❄ (kaldt) -40 °C ----, 0-800 o/min ≡🕒, 🌀, 👑 -
Trommelrengjøring Spesielt program for trommelhygiene eller lofjerning: 90 °C = antibakterielt program, ikke bruk vaskemiddel. 40 °C = antibakterielt program, du kan bruke spesielt vaskemiddel for rengjøring av trommelen. ❄ (kaldt) = loskyllingsprogram for fjerning av lo som samler seg i trommelen under tørking.	0 ❄ (kaldt), 40, 90 °C 1200 o/min - -
Skånsom tørking Enkeltprogram for skånsom tørking av tøy ved lav temperatur. - ved valg av 🕒 blir tøyet automatisk skaptørt - ved valg av ❄ blir tøyet automatisk ekstra tørt - selvdefinert tørketid kan velges mellom 15, 60 og 120 minutter Merk: ** Tørketiden på 15 min er beregnet på avkjøling av tøy og maskin etter tørkeprosessen.	maks. 2,5 kg - - - 🕒, ❄, tørking (tidsprogram)**
Tørking Vanlig, enkelt tørkeprogram til tørking av klær ved høyere temperatur. - ved valg av 🕒 blir tøyet automatisk skaptørt - ved valg av ❄ blir tøyet automatisk ekstra tørt - selvdefinert tørketid kan velges mellom 15, 60 og 120 minutter Merk: ** Tørketiden på 15 min er beregnet på avkjøling av tøy og maskin etter tørkeprosessen.	maks. 5 kg - - - 🕒, ❄, tørking (tidsprogram)**

Tørketabell

			Beregnet tørketid i min	
Type tøymengde	Anbefalt tørkeprogram	Tøymengde for tørking (kg)	Skaptørt [⊞]	Ekstra tørt ^{⊞*}
Bomull/farget tøy (fargeekte tekstiler i bomull eller lin, som undertøy, t-skjorter, gensere, kjøkkenhåndklær, frottehåndklær, sengelaken, bordduker, arbeidsklær, badehåndklær)	Tørking	0.5 - 2.0	40 - 90	60 - 100
		2.0 - 3.5	90 - 160	100 - 180
		3.5 - 5.0	160 - 220	180 - 225
Strykefritt (tekstiler i syntetiske stoffer eller blandede fibre som skjorter, sportsklær)	Skånsom tørking	0.5 - 1.5	35 - 75	40 - 120
		1.5 - 2.5	75 - 120	120 - 190
		Tørkeprogram	Tøymengde for tørking (kg)	Innstillbar tørketid (min)
		Tørking (tidsprogram)	~1.0	60
			~2.5	120
i	Tidene er beregnede verdier og viser til normal tøymengde, standardprogram for sentrifugering og romtemperatur.			
i	Maksimalt valgbar tørketid er 120 minutter. Dersom tøyet veier mer enn 2,5 kg, bør du velge automatisk tørking. Denne funksjonen anbefales for best tørkeresultat og for å spare energi. 15 minutters tørkeprogrammet brukes til å avkjøle tøyet.			
i	Tørk tykke og tynne tekstiler for seg for å oppnå jevnest mulig tørkeresultat. Tørk f.eks. ikke håndklær og skjorter sammen.			
i	Ekstra tørt ^{⊞*} brukes til frottehåndklær og tykke tekstiler.			
i	Reduser den maksimale tøymengden for frottehåndklær til 4 kg for å oppnå et godt tørkeresultat.			
i	Ull må ikke tørkes i kombimaskinen.			
i	Legg i mindre tøy for at tøyet skal bli mindre krøllete etter tørkingen.			

no Endre forhåndsinnstillinger for program

Stiving

Merk: Tøyet bør ikke være behandlet med tøyemykner.

Flytende stivelse kan brukes i alle vaskeprogrammer. Hell stivelse i rom \otimes i henhold til produsentens anvisninger (rengjør på forhånd om nødvendig).

Farging/bleking

Farge skal bare brukes i normale mengder. Salt kan skade rustfritt stål. Følg fargeprodusentens anvisninger. **Ikke** blek tøy i vaskemaskinen med tørketrommel.

Dynking

1. Bløtleggings-/vaskemiddel fylles i kammer **II** etter anvisning fra produsenten.
2. Sett programvelgeren på **Bomull 60 °C** og velg **▷** (start/ilegging).
3. Velg **▷** (start/ilegging) igjen etter ca. 10 minutter for å stoppe programmet.
4. Trykk en gang til på **▷** (start/ilegging) etter at ønsket bløtleggingstid er slutt for å fortsette eller endre programmet.

Merk: Legg inn tøy med like farger. Det er ikke nødvendig med ekstra vaskemiddel ettersom bløtleggingsvannet brukes til vasking.

P+ Endre forhåndsinnstillinger for program

Du kan endre forhåndsinnstillingene til valgte programmer. Du kan også endre innstillingene mens det valgte programmet kjører. Virkningen avhenger av programforløpet.

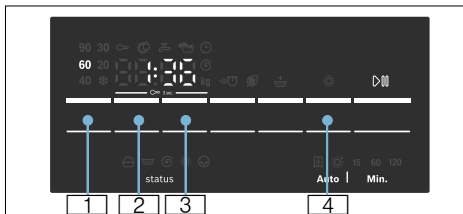

°C (Temperatur)

1 Du kan endre angitt vasketemperatur. Maksimal vasketemperatur som kan velges, avhenger av programmet som er valgt. Programoversikt → Side 20

⊙ (o/min)

2 Du kan endre sentrifugeringshastigheten (i o/min; omdreininger per minutt) både før og under et program, avhengig av programmets fremdrift. Innstilling **----** (**skyllestopp** = uten sluttcentrifugering), tøyet blir liggende i vannet etter siste skylleomgang. Innstilling **0** (uten sentrifugeringsssyklus), bare utpumping av skyllevann, ingen sentrifugeringsssyklus. Maksimal sentrifugeringshastighet er avhengig av program og modell.

Programoversikt → Side 20

(Ferdig om)



 3 Fastsett Ferdig om-tiden (programslutt).

Merk: Når du velger et program, vises programvarigheten. Programvarigheten tilpasses automatisk mens programmet går, f.eks. hvis det er nødvendig med endring av programvarigheten på grunn av endringer i programforhåndsinnstillingene.

Før programstart kan programslutten forhåndsvelges i timestrinn på inntil **24h**.

Etter programstart vises den forhåndsvalgte tiden, f.eks. **8h**, og den telles ned inntil programmet starter. Deretter vises programvarigheten, f.eks. **2:30**.

Den forhåndsvalgte tiden kan endres etter programstart som følger:

1. Velg tasten  (**start/ilegging**).
2. Velg tasten  (**Ferdig om**) og endre Ferdig om-tiden.
3. Velg tasten  (**start/ilegging**).

(Tørking)

 4 Tørkefunksjonen kan aktiveres, deaktiveres og stilles inn med denne knappen. Vasking og tørking uten avbrudd er bare mulig i automatisk modus. Hvis du velger programmet for enkelttørking, er automatisk tørking eller tidstørking med ønsket tørkevarighet tilgjengelig.

Merknader

- Velg tørkeprogram ved å stille inn posisjon **Tørking** eller **Skånsom tørking**.
Programoversikt → *Side 20*
Standard tørkemode er . I denne modusen stilles tørketiden inn automatisk i henhold til tøy Mengden. Resultatet er skaptørt tøy.
Tørkemode kan settes på  for å få ekstra tørt tøy; eller du kan forhåndsvelge tørketid ved å velge  (**Tørking**).
Skaptørt (): for ettlags tekstiler. Plaggene kan brettes og legges i skapet eller henges opp.
Ekstra tørt (): For tekstiler i tykke tekstiler i flere lag som må tørkes lenger. Plaggene kan brettes og legges i skapet eller henges opp. Tøyet er tørrere enn skaptørt.
- Programvalg i vaskeprogrammer og når tøyet skal vaskes og tørkes uten avbrudd (for **ekstra tørkeprogrammer**):
 1. Trykk på tasten  (**Tørking**) og aktiver funksjonen  eller .
 2. Ikke overskrid den maksimale fyllmengden for tørking.
Oversikt over programmene → *Side 20*
 3. Vaskeprogrammet velger automatisk maksimal sentrifugeringshastighet for å oppnå et godt tørkeresultat.

P+ Velge tilleggsfunksjoner

Du kan velge ønskede tilleggsfunksjoner ved å trykke den aktuelle tasten.

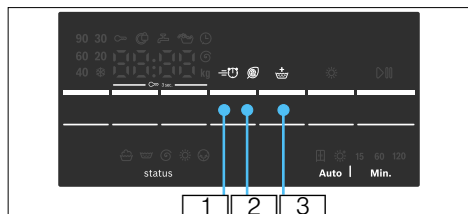

SpeedPerfect

For vasking på kortere tid og med sammenlignbar vaskeeffekt med standardprogrammet.

Merk: Overskrid ikke maksimal tøymengde.

Programoversikt → Side 20

EcoPerfect

Energioptimert vasking takket være redusert temperatur, men samme vaskeresultat.

Merk: Vasketemperaturen er lavere enn den valgte temperaturen. Ved spesielle krav til hygiene anbefaler vi programmet

Allergi+.

(Skylling plus)

Økt vannstand og forlenget vasketid. For områder med meget mykt vann og for videre forbedring av skylleresultatet.

Stille inn signalet

Innstilling av signallydstyrke

1. Aktivere innstillingsmodus for signallydstyrke

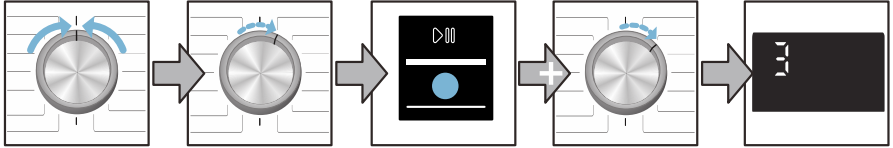

Sett på **Av**

1 skritt i klokkenes retning

Trykk på  og holde den inne, og

1 skritt i klokkenes retning

slipp

2. a) Stille inn lydstyrke for **varselsignal**

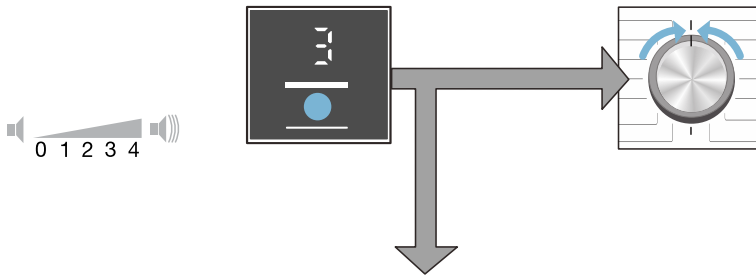

Trykk på tasten  eller **(Ferdig om)** og still inn lydstyrken

Sett på **Av** for å forlate innstillingsmodus for signallydstyrke

2. b) Stille inn lydstyrke for **tastesignal**

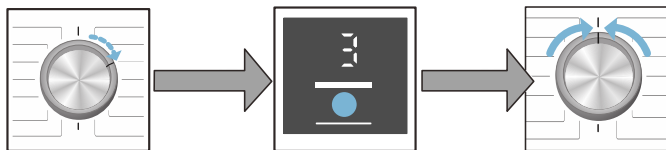

1 skritt i klokkenes retning

Trykk på tasten  **(Ferdig om)** og still inn lydstyrken

Sett på **Av** for å forlate innstillingsmodus for signallydstyrke



Rengjøring og vedlikehold



Advarsel Fare for elektrisk støt!

Livsfare ved berøring av strømførende deler.

Slå av maskinen og trekk ut støpselet.



Advarsel Forgiftningsfare!

Løsemiddelbaserte rengjøringsmidler, f.eks. petroleumeter, i vaskemaskinen med tørketrommel kan frigjøre giftige gasser.

Ikke bruk løsemiddelbaserte rengjøringsmidler.

Obs!

Skade på maskinen

Løsemiddelbaserte rengjøringsmidler, f.eks. petroleumeter, kan skade maskinens overflater og komponenter. Ikke bruk løsemiddelbaserte rengjøringsmidler.

Maskinhus, betjeningspanel

- Fjern øyeblikkelig rester av vaskemidler og rengjøringsmidler.
- Tørk med en myk, fuktig klut.
- Ikke bruk skurekluter, svamper eller rengjøringsmidler med slipemidler (rengjøringsmidler for rustfritt stål).
- Ikke rengjør maskinen med en vannstråle.

Trommel

Bruk klorfritt rengjøringsmiddel, ikke stålull.

Beleggfjerning

Ikke nødvendig hvis vaskemiddelet doseres riktig. Hvis det imidlertid er nødvendig, må du følge anvisningene til produsenten av beleggfjerningsproduktet. Du får kjøpt egnede beleggfjerningsprodukter fra vår hjemmeside eller kundeservice.

→ Side 34

Rengjøre vaskemiddelskuffen

Hvis den inneholder rester av vaskemidler eller tøymykner:

1. Åpne skuffen for vaskemiddel. Trykk ned innleggsdelen og trekk skuffen helt ut.
2. Ta ut innleggsdelen: Trekk innleggsdelen opp med fingeren og trykk innleggsdelen oppover.

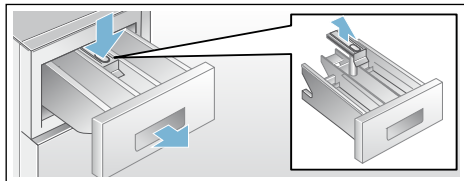

3. Rengjør vaskemiddelskuffen og innleggsdelen med vann og en børste, og la tørke.
4. Sett innleggsdelen og låsen tilbake på plass (trykk sylindren fast på styrepinnen).
5. Sett inn skuffen for vaskemiddel.

Merk: La vaskemiddelskuffen stå åpen slik at eventuelle vannrester kan fordampe.

Avløpspumpe blokkert



Advarsel Fare for skålding!

Vaskevannet blir meget varmt under vask med høye temperaturer. Dersom du berører det varme vaskevannet, kan du bli utsatt for skålding.

La vaskevannet avkjøle.

1. Skru igjen vannkranen slik at det ikke renner inn mer vann som må pumpes ut gjennom vaskevannspumpen.
2. Slå av apparatet og trekk ut støpselet.
3. Åpne serviceklaffen og ta den av.

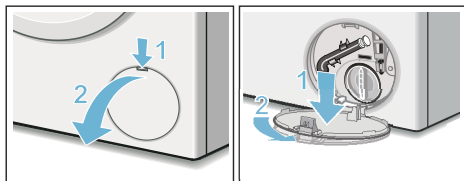

4. Utpumpingsslangen tas ut av holderen.
Ta av dekselet, og la vaskevannet renne ut i en egnet beholder.
Trykk på plass dekselet, og sett utpumpingsslangen inn i holderen.

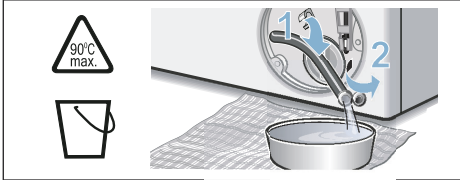

5. Skru forsiktig av lokket på pumpen. Det kan renne ut restvann. Rengjør innsiden, gjengene på pumpelokket og pumpehuset. Vingehjulet på vannpumpen må kunne dreies rundt. Sett inn pumpelokket igjen og skru til. Håndtaket må stå loddrett.

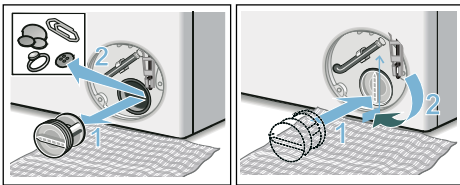

6. Sett inn serviceklaffen, la den smekke på plass og lukk den.

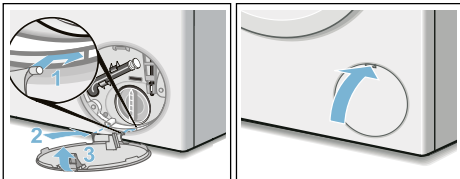

Merk: For å hindre at det renner ubrukt vaskemiddel ut i avløpet ved neste vaskeomgang: Hell 1 l vann i kammer II og start programmet **Sentrifugering/ Utpumping** (hvis det ikke skal sentrifugeres, bare pumpes ut: sett **0** (**0/min**) (sentrifugeringshastighet) på **0**).

Tømmeslangen på sifongen er blokkert

1. Vri programvelgeren til **Av**. Trekk støpselet ut av stikkkontakten.
2. Løsne slangeklemmen, og fjern forsiktig tømmeslangen. Resterende vann kan renne ut.
3. Rengjør tømmeslangen og sifongpluggen.

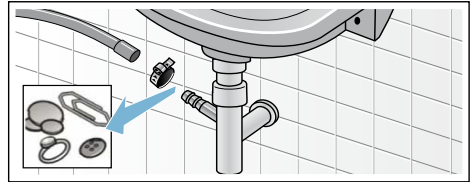

4. Fest tømmeslangen igjen og sikre tilkoblingspunktet med slangeklemmen.

Filteret i tilløpsslangen er blokkert

Advarsel **Livsfare!**

Aquastop-sikkerhetsinnretningen må ikke dyppes ned i vann (inneholder en elektrisk ventil).

Reduser først vanntrykket i tilførselsslangen:

1. Steng vannkranen.
2. Velg et vilkårlig program (bortsett fra **Sentrifugering/Utpumping**).
3. Velg **D00 (start/ilegging)**. La programmet gå i ca. 40 sekunder.
4. Sett programvelgeren på **Av** og trekk støpselet ut av stikkontakten.
5. Rengjøring av silen på vannkranen: Ta slangen av vannkranen. Rengjør silen med en liten børste.

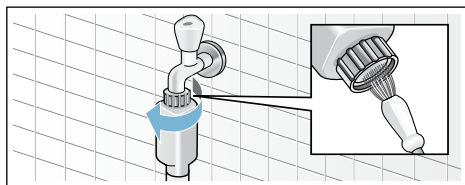

6. Rengjøring av silen på baksiden av apparatet:
Ta av slangen på baksiden av apparatet.
Ta silen ut med en tang, og rengjør den.

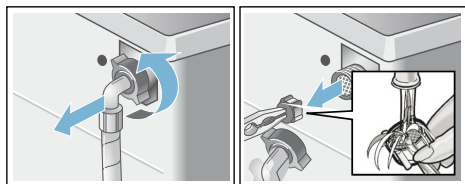

7. Koble til slangen, og kontroller at den er tett.

Feil og feilhåndtering

Nødbryter f.eks. ved strømstans

F.eks. ved strømbrudd

Programmet fortsetter når strømmen blir slått på igjen.

Dersom tøyet allikevel skal tas ut, kan døren åpnes som beskrevet nedenfor:

Advarsel **Fare for skålding!**

Ved vasking med høye temperaturer, kan det oppstå skålding av huden dersom den kommer i forbindelse med varmt vaskevann. La om mulig avkjøle.

Advarsel **Fare for skade!**

Ved å gripe inn i trommelen når denne roterer kan du skade hendene. Ikke ta inn i trommelen når denne roterer. Vent til trommelen ikke roterer lenger.



Obs! **Vannskade**

Vann som renner ut kan føre til vannskader. Åpne ikke maskindøren så lenge du kan se vann gjennom dørglasset.

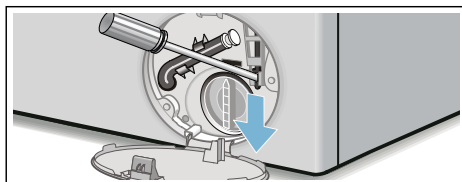
1. Slå av apparatet og trekk støpselet ut av stikkontakten.
2. Pump ut vaskevannet.
3. Nødtløsningen må trekkes nedover med et verktøy og deretter slippes. Nå kan du åpne kombimaskinen.



Informasjon i displayet

Feil	Årsak/tiltak
	<ul style="list-style-type: none"> ■ Blinker raskt + signaltone: Døren ble åpnet ved for høy vannstand. Lukk døren, og fortsett programmet med tasten D00 (start/ilegging), eller velg programmet Utpumping. ■ Blinker langsomt: Temperaturen på dørsperren er for høy til at døren kan åpnes. Vent i ca. 30 sekunder til dørsperren er avkjølt.
Hot (varm)	Døren kan ikke åpnes etter tørkeprogrammet på grunn av høy temperatur. Avkjølingsprosessen varer inntil indikasjonen slukker og døren kan åpnes.
	<ul style="list-style-type: none"> ■ Blinker (ingen vannforsyning): Er vannkranen skrudd opp? Er silen i vanntilførselen tilstoppet? Rengjør silen i vanntilførselen. → <i>Side 30</i> Slangen for innløp av vannet er bøyet eller er tilstoppet? ■ Lyser (lavt vanntrykk): Kun til informasjon. Påvirker ikke programforløpet. Programmet blir forlenget.
E:18	Vannpumpen er tilstoppet, rengjør vannpumpen. Rengjør avløpsslangen ved sifongen.
E:32	Vekslende visning med End etter programslutt: Ubalanseproblem, sentrifugeringsfasen ble avbrutt.
E:95	Vekslende visning med End etter programslutt: Ikke noe vann registrert i tørkefasen, kan føre til dårlige tørkeresultater.
Flere visninger	Sett programvelgeren på Av . Apparatet slås av. Vent i 5 sekunder og slå så på igjen. Ta kontakt med kundeservice dersom visningen vender tilbake.

Feil og feilhåndtering

Feil	Årsak/tiltak
Det renner ut vann.	<ul style="list-style-type: none"> ■ Sett avløpsslangen riktig fast / skift den ut. ■ Skru fast skruforbindelsen på tilførselsslangen.
Det renner ikke inn vann. Vaskemiddelet blir ikke skylt inn.	<ul style="list-style-type: none"> ■ D00 (start/ilegging) ikke valgt? ■ Vannkranen er ikke åpen? ■ Filter tett? Rengjør filteret. → <i>Side 30</i> ■ Tilførselsslangen har en knekk / er inneklemt?
Døren til kombimaskinen lar seg ikke åpne.	<ul style="list-style-type: none"> ■ Sikkerhetsfunksjonen er aktiv. Merk: Av sikkerhetsgrunner forblir vaskemaskinsdøren lukket når vannstanden eller temperaturen er for høy (se → Avbrytingfr av program → <i>Side 18</i>), eller mens trommelen er i gang. ■ - - - - (skyllestopp = uten sluttcentrifugering) valgt? ■ Er det bare mulig å åpne med nødutløseren? → <i>Side 30</i> ■ Er barnesikringen aktivert? Deaktiver. → <i>Side 17</i>
Programmet starter ikke.	<ul style="list-style-type: none"> ■ D00 (start/ilegging) eller  (Ferdig om) valgt? ■ Er døren lukket? ■ Er barnesikringen aktivert? Deaktiver. → <i>Side 17</i>

Feil	Årsak/tiltak
Vaskevannet blir ikke pumpet ut.	<ul style="list-style-type: none"> ■ - - - (skyllestopp = uten sluttcentrifugering) valgt? ■ Rengjør vannpumpen. → <i>Side 28</i> ■ Avløpsrøret og/eller avløpsslangen må rengjøres.
Vannet i trommelen er ikke synlig.	Ingen feil – vannet befinner seg under det synlige området.
Resultatet av sentrifugeringen er ikke tilfredsstillende. Tøyet er vått / for fuktig.	<ul style="list-style-type: none"> ■ Ingen feil – kontrollsystemet for ubalanse har avbrutt sentrifugeringen, ujevn fordeling av tøyet Små og store plagg må fordeles i trommelen. ■ Er det valgt for lavt turtall?
Maskinen sentrifugerer lett flere ganger.	Dette er ingen feil – kontrollsystemet utjevner ubalansen.
Det er rester av vann i kammeret for pleiemidler.	<ul style="list-style-type: none"> ■ Dette er ingen feil – dette har ikke noe å si for virkningen av pleiemiddelet. ■ Ta om nødvendig ut innsatsen. Vaskemiddelskuffen rengjøres og settes inn igjen.
Kammer  er ikke skylt helt ut.	Ta ut innsatsen. Rengjør vaskemiddelskuffen og sett den inn igjen.
Det danner seg lukt i kombimaskinen.	<ul style="list-style-type: none"> ■ Gjennomfør programmet Trommelrengjøring 90 °C uten tøy og vaske-middel. ■ Bruk vaskemiddel som er egnet for hverdagslig bruk. ■ La døren og vaskemiddelskuffen stå åpen etter bruk.
Statusvisningen  er slått på. Det kan komme skum ut av vaskemiddelskuffen.	<p>Har du brukt for mye vaskemiddel?</p> <ul style="list-style-type: none"> ■ Bland 1 spiseskje tøyemykner med ½ liter vann og fyll det på i kammer II. (Ikke ved utendørsbekledning, sportstøy og tekstiler med dun!) ■ Bruk mindre vaskemiddel ved neste vaskeprosess. ■ I handelen kan det fås vaskemiddel som lager mindre skum og pleiemidler som er egnet for kombimaskin.
Kraftig støydannelse, vibrasjoner og maskinen "vandrer" under sentrifugering.	<ul style="list-style-type: none"> ■ Står apparatet rett? Sett apparatet rett. → <i>Side 41</i> ■ Er maskinføttene festet? Føttene på apparatet må sikres. → <i>Side 41</i> ■ Er transportsikringene fjernet? Fjern transportsikringen. → <i>Side 37</i>
Displayet/kontrollampene fungerer ikke under driften.	<ul style="list-style-type: none"> ■ Strøbrudd? ■ Er sikringen utløst? Slå på/bytt sikringen. ■ Ta kontakt med kundeservice hvis feilen oppstår igjen. → <i>Side 34</i>
Programmets varighet forandrer seg i løpet av vaskeprosessen.	<ul style="list-style-type: none"> ■ Dette er ingen feil – kontrollsystemet utjevner ubalansen. ■ Ingen feil – skumregistreringen er aktiv. Ekstra skylleomgang.
Rester av vaskemiddel på tøyet	<ul style="list-style-type: none"> ■ Det hender at fosfatfrie vaskemidler inneholder rester som ikke løses opp i vann. ■ Velg Skylling eller børst av tøyet når det er tørket.
Lyder av sentrifugering under tørkingen.	Dette er et innovativt system som kalles termosentrifugering for å forringe energiforbruket under tørkingen.

Feil	Årsak/tiltak
Det er lo på det vaskede tøyet.	Gjennomfør programmet Trommelrengjøring ✨ (kaldt) uten tøy for å fjerne loet som samlet seg i trommelen under forrige tørkesyklus.
Vanninnløpslyder ved tørking.	Kombimaskinen bruker vannkondensasjonsteknologi, det brukes dermed konstant vann til tørking av tøyet. Derfor må vannkranen være åpen helt til tørkefasen er avsluttet.
Tørketiden forlenget.	<ul style="list-style-type: none"> ■ Gjennomfør programmet Trommelrengjøring ✨ (kaldt) for å fjerne lo som har samlet seg i trommelen under tørkingen.
Tørkeprogrammet starter ikke.	<ul style="list-style-type: none"> ■ Tørkeprogrammet ikke valgt? Programoversikt → <i>Side 20</i> ■ Er døren riktig lukket?
Tørkeresultatet er ikke tilfredsstillende (tøyet er ikke tørt nok).	<ul style="list-style-type: none"> ■ For høy omgivelsestemperatur (over 30 °C) eller utilstrekkelig ventilasjon i rommet hvor kombimaskinen befinner seg. ■ Tøyet ble ikke tilstrekkelig sentrifugert før tørkingen. Still alltid inn høyeste valgbare sentrifugeringshastighet for hvert vaskeprogram. ■ Kombimaskinen er for full: Ta hensyn til anbefalingene for maksimal påfylling i programtabellen og i påfyllingsindikasjonen. Kombimaskinen må ikke fylles for mye, da den maksimale tøymengden for tørking er mindre enn den maksimale tøymengden for vasking. Etter vask med maksimal tøymengde må kombimaskinen tømmes og tøyet fordeles på to tørkeomganger. ■ Strømspanningen i strømforsyningen er for lav (under 200 V) – sørg for at det finnes en egnet strømforsyning. ■ Lavt vanntrykk. I henhold til vannkondensasjonsprinsippet fører et lavt vanntrykk til at den fordampende dampen ikke kondenserer ordentlig. ■ Vannkranen er stengt under tørkeprosessen. På grunn av vannkondensasjonsteknologien for tørking må den tilkoblede vannkranen være åpen under tørkeprosessen for å sikre riktig tørkeprosess. ■ Tykke tekstiler med flere lag eller tekstiler med tykt fôr tørker lett på overflaten, men ikke innvendig. Det kan vare lenge inntil dette blir utjevnet. Velg tørkemodus ✨ (Ekstra tørt) eller ekstra tid via programmene Tørking eller Skånsom tørking til slike typer tekstiler.
Hvis du ikke selv kan utbedre en feil (slå maskinen av/på) eller hvis det er nødvendig med en reparasjon:	<ul style="list-style-type: none"> ■ Sett programvelgeren på Av og trekk støpselet ut av stikkkontakten. ■ Steng av vannkranen og ring kundeservice. → <i>Side 34</i>



Kundeservice

Hvis du ikke kan rette feilen selv, kan du lese avsnittet Feil og feilhåndtering.

→ Side 30

Ta kontakt med kundeservice. Vi finner alltid en løsning, og prøver å gjøre dette uten unødvendige besøk av teknikere

Gi kundeservice maskinens produktnummer (E-nr.) og produksjonsnummer (FD).

E-Nr. _____ FD _____

Produktnummer

Produksjonsnummer

Du finner denne informasjonen: på innsiden av døren* / ved å åpne vedlikeholdsklaffen*, og på baksiden av maskinen.

*avhengig av modell

Stol på produsentens kompetanse.

Ta kontakt med oss. Du kan derfor være sikker på at reparasjonen utføres av opplærte teknikere som er utstyrt med originale reservedeler for maskinen din.



Tekniske spesifikasjoner

Mål:

850 x 600 x 590 mm

(høyde x bredde x dybde)

Vekt:

80 kg

Strømtilkobling:

Nettspenning 220–240 V, 50 Hz

Nominell strøm 10 A

Nominell effekt 1900–2300 W

Vanntrykk:

100–1000 kPa (1–10 bar)

Avløpshøyde:

60–100 cm

Effektforbruk i avslått tilstand:

0,12 W

Effektforbruk i påslått tilstand:

0,48 W



Forbruksverdier

Program	Alternativ	Tøymengde (kg)	Energiforbruk *** (kWh)	Vannforbruk *** (liter)	Programvarighet *** (h)
Bomull 20 °C*		8,0	0,30	78	3
Bomull 40 °C*		8,0	1,06	78	3
Bomull 60 °C		8,0	1,08	78	3
Bomull 90 °C		8,0	2,20	88	3
Syntetisk 40 °C*		4,0	0,76	65	2
Mix 40 °C		4,0	0,62	46	1 ¼
Finvask/Silke 30 °C		2,0	0,16	36	¾
 Ull 30 °C		2,0	0,20	40	¾
Tørking		5,0	2,82	24	3 ¼
Skånsom tørking		2,5	1,49	25	2
Bomull 60 °C **	EcoPerfect	8,0	0,83	71	7
Bomull 60 °C + Tørking **	EcoPerfect	8,0 /5,0+3,0	5,44	118	13 ½

* Programinnstilling for kontroll iht. gyldig versjon av EN 60456. Kommentar til standardkontroller: Vask angitt tøymengde med maksimal sentrifugeringshastighet ved kontroll med testprogrammene.

** Testing av vaskeeffekten for EU-energimerking iht. EN 50229 gjennomføres med en fastsatt mengde med programmene **Bomull 60 °C + EcoPerfect**.

*** EU Label Energie-tørkeeffekttester utføres iht. EN 50229. Maksimal tøymengde for vasking gjennomføres i to tørkesykluser med valget **Tørking +  (Skaptørt)**. I den andre tørkesyklusen for 3 kg omfatter tøymengden 3 sengelaken, 2 putetrekk og håndklær. Resten av tøymengden inngår i den første vaske-syklusen på 5 kg.

**** Verdiene avviker fra de angitte verdiene alt etter vanntrykk, -hardhet, -innløpstemperatur, romtemperatur, type og mengde av tøy og tøyets grad av smuss, brukt vaskemiddel, svingninger i nettspenningen og valgte tilleggfunksjoner.



Oppstilling og tilkobling

Leveringsomfang

Merk: Kontroller maskinen for eventuelle transportskader. En maskin med skader må aldri tas i bruk. Ved reklamasjoner kan du henvende deg til forhandleren der du kjøpte maskinen, eller til vår kundeservice. → Side 34

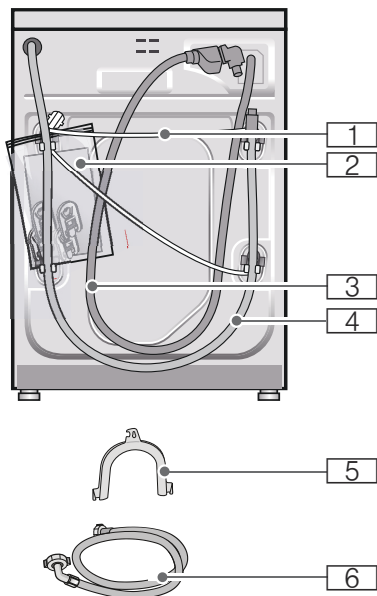

- 1 Nettledning
- 2 Pakke:
 - Bruks- og oppstillingsveiledning
 - Oversikt kundeservice*
 - Garanti*
 - Deksler for åpningene etter at transportsikringen er fjernet
- 3 Tilførselslange for vann på aquastop-modellen
- 4 Avløpsslange

- 5 Bue til å feste avløpsslangen* med
- 6 Tilførselslange til modell Standard/Aqua-Secure
- * alt etter modell

I tillegg trengs det en slangeklemme med \varnothing 24–40 mm (fås hos forhandler) hvis avløpsslangen skal kobles til en vannlås.

Nyttig verktøy

- Vater til justering → Side 41
- Skiftenøkkel med:
 - nøkkelvidde 13 for å løsne transportsikringene og → Side 42
 - nøkkelvidde 17 for å stille inn føttene på apparatet → Side 41

Sikkerhetsanvisninger



Advarsel

Fare for skade!

- Kombimaskinen er svært tung. Vær forsiktig ved løfting og transport av kombimaskinen.
- Løft ikke kombimaskinen etter deler som rager ut (f. eks. maskindøren), fordi disse delene kan brette av og medføre skader. Løft ikke kombimaskinen etter deler som rager ut.
- Ved usakkyndig opplegg av slanger og strømledninger er det fare for å snuble og det oppstår fare for skade. Legg slanger og ledninger slik at det ikke oppstår snublefare.

Obs!

Skader på apparatet

Slanger som er frosset, kan breste/sprekke. Kombimaskinen må derfor ikke stilles opp i rom hvor det er fare for frost og/eller ute i det fri.

Obs!**Vannskade**

Tilkoblingsstedene for slangen for vanninnløp og -utløp står under høyt vanntrykk. Følg informasjonen i dette kapittelet for å unngå lekkasje eller vannskader.

Merknader

- I tillegg til de henvisningene som er oppført her, må det tas hensyn til særlige forskrifter fra det lokale vann- og elektrisitetsverket på stedet.
- I tvilstilfeller må tilkoblingen foretas av en fagperson.

Oppstillingssted

Merk: Kombimaskinen må stå stødig slik at den ikke "vandrer".

- Oppstillingsflaten må være fast og jevn.
- Myke gulv/gulvbelegg er uegnet.

Montering av maskinen på sokkel eller på et tak med trebjelkekonstruksjon**Obs!****Skade på maskinen**

Vaskemaskinen med tørketrommel kan "vandre" under sentrifugeringssyklusen og vakle eller velte.

Maskinens føtter må alltid sikres med holdebraketter.

Best.nr. for holdebraketter: WMZ 2200, WZ 975600, CZ 110600, Z 7080X0.

Merk: Hvis maskinen skal monteres på et tak med trebjelkekonstruksjon:

- Monter vaskemaskinen med tørketrommel i et hjørne, dersom det er mulig.
- Skru fast et vanntett trepanel (med en tykkelse på minst 30 mm) i gulvet.

Under-/innbygging av apparatet i en kjøkkeninnredning.**Advarsel****Livsfare!**

Kontakt med spenningsførende deler medfører fare for strømstøt.

Ta ikke av topplaten på apparatet.

Merknader

- Det trengs en nisjebredde på 60 cm.
- Sett bare kombimaskinen under en gjennomgående arbeidsplate som er fastmontert til naboskapene.

Fjerne transportsikringene**Obs!****Skader på apparatet**

- Maskinen sikres for transport ved hjelp av transportsikringene. Dersom transportsikringene ikke fjernes før maskinen tas i bruk, kan de medføre skade f. eks. på trommelen. Før første gangs bruk må alle de fire transportsikringene fjernes komplett. Ta vare på sikringene.
- For å unngå transportskader må transportsikringene monteres igjen før en eventuell senere transport.

no Oppstilling og tilkobling

Merk: Ta vare på skruer og hylser.

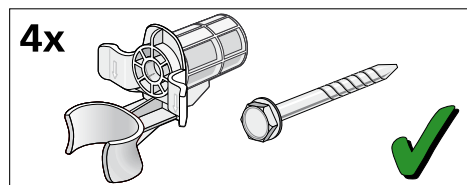

1. Ta slangene ut av holderen.

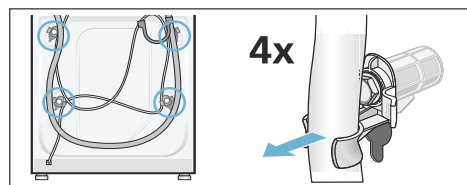

2. Løsne og fjern alle de fire transportsikringsskruene. Fjern hylsene. Løsne nettledningen fra holderen.

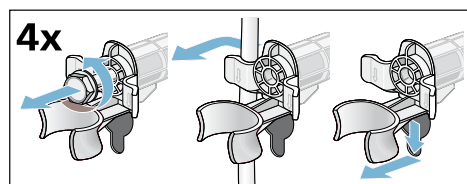

3. Sett på dekslene. Dekslene låses fast ved å trykke på kroken.

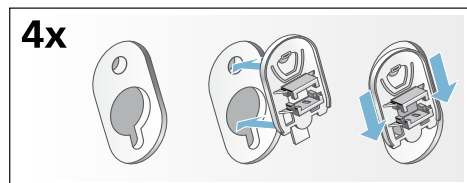

Slange- og kabellengder

Tilkobling på venstre side

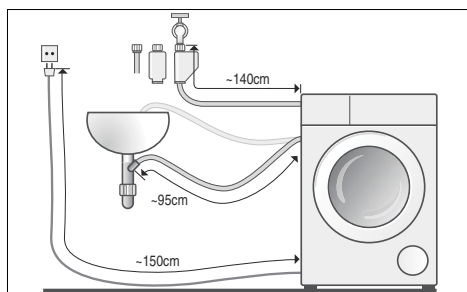

eller

Tilkobling på høyre side

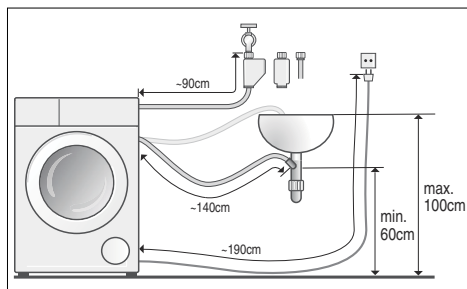

Merk: Ved bruk av slangeholder forkortes den mulige lengden på slangen!

Tilgjengelig hos forhandler/ kundeservice:

- Forlengelse for tilførselsslange for Auastop hhv. for tilførselsslange for kaldt vann (ca. 2,50 m).
bestillingsnr.: WMZ 2380, WZ 10130, CZ 11350, Z 7070X0.
- Lengre tilførselsslange (ca. 2,20 m), for standardmodell.

Vanntilløp

Advarsel **Livsfare!**

Kontakt med spenningsførende deler medfører fare for strømstøt. Ikke dykk aquastop-sikkerhetsventilen i vann (inneholder en elektrisk ventil).

Merknader

- Merk: Kombimaskinen skal bare brukes med kaldt springvann.
- Maskinen skal ikke tilkobles blandingsbatteriet i en varmtvannsbereder uten trykk.
- Bruk ikke brukte tilførselsslanger. Bruk kun tilførselsslangen som fulgte med maskinen eller en slange som er kjøpt hos en autorisert forhandler.
- Tilførselsslangen må ikke knekkes eller klemmes.
- Ikke endre (forkort eller klipp over) vanntilførselsslangen (ellers kan ikke fastheten garanteres).
- Skruene skal bare skrues fast for hånd. Dersom skruene blir skrudd for mye fast med et verktøy (tang), kan gjengene bli skadet.

Optimalt vanntrykk i vannettet

minst 100 kPa (1 bar)

maksimalt 1000 kPa (10 bar)

Når vannkranen er skrudd på, strømmer det minst 8 l/min.

Ved høyere vanntrykk må det monteres en trykkreduksjonsventil.

Tilkobling

Koble vanntilførselsslangen til vannkranen ($\frac{3}{4}$ " = 26,4 mm) og apparatet (på modeller med aquastop er dette ikke nødvendig, da den er forhåndsinstallert):

■ Modell: **Standard**

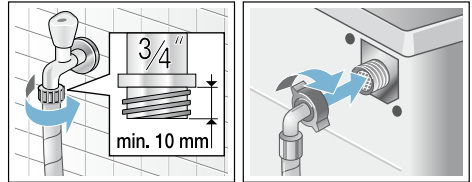

■ Modell: **Aqua-Secure**

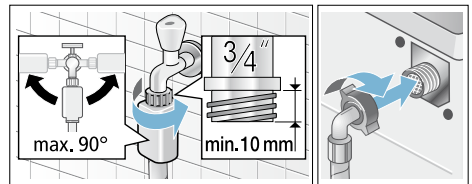

■ Modell: **Aquastop**

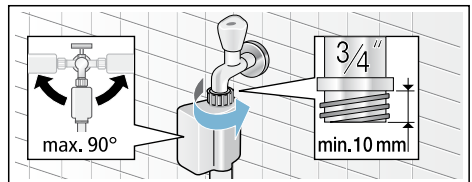

Merk: Åpne vannkranen forsiktig, og kontroller at alle koblingsstedene er tette. Skruetilkoblingen står under trykk fra vannledningen.

Vannutløp

Advarsel

Fare for skålding!

Ved vasking med høye temperaturer kan det oppstå fare for skålding ved berøring av varmt vaskevann (f. eks. ved utpumping av varmt vaskevann). Ikke stikk hendene ned i det varme vaskevannet.

Obs!

Vannskade

Hvis avløpsslangen sklir ut av vasken eller løsner fra koblingen på grunn av for høyt vanntrykk under utpumping, kan vannet som renner ut føre til vannskade. Sikre avløpsslangen slik at den ikke sklir ut.

Obs!

Skade på apparat/skade på tekstiler

Dersom enden på avløpsslangen kommer under vann, kan vannet bli sugd tilbake i maskinen. Dette kan medføre skader på apparatet/tøyet. Pass på at:

- Avløpsslangen ikke tetter til avløpet i vasken.
- Enden på avløpsslangen ikke kommer under vann
- Vannet renner ut fort nok.

Merk: Avløpsslangen for vann ikke har knekk eller strekkes i lengden.

Tilkobling

■ Avløp i en servant

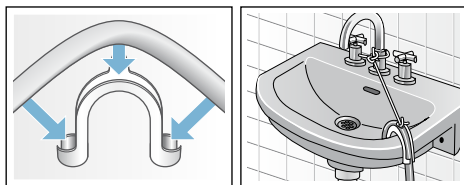

■ Avløp i vannlås på en servant

Tilkoblingsstedet må sikres med slangeklemme på Ø 24-40 mm (faghandelen).

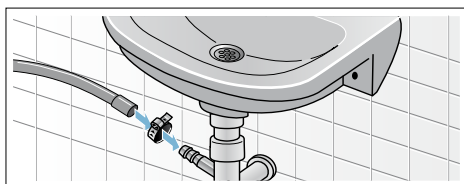

■ Avløp i et plastrør med gummimuffe eller i sluk

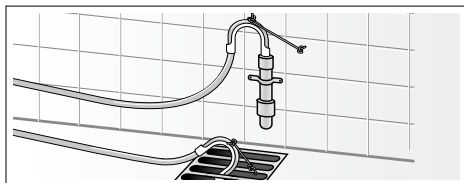

Konfigurering

1. Løse låsebolten ved å skru den med klokken med en skiffenøkkel.
2. Kontroller plasseringen av vaskemaskinen med tørketrommel med et vaterpass og rett den opp om nødvendig. Juster høyden ved å snu på maskinens fot.

Merk: Alle fire maskinføtter må være i god kontakt med gulvet. Vaskemaskinen med tørketrommel må ikke kunne vingle.
3. Fest låsebolten mot huset. Ta tak i foten og ikke juster høyden.

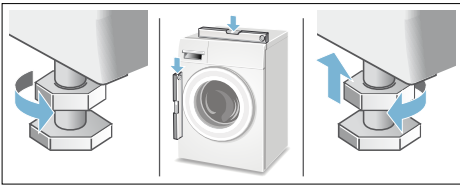

Merknader

- Låseboltene på alle fire maskinføtter må være skrudd tett igjen mot huset.
- Dersom maskinen ikke er plassert riktig, kan det føre til høyt støynivå, intense vibrasjoner og at maskinen flytter på seg.

Elektrisk tilkobling

Elektrisk sikkerhet

⚠ Advarsel

Fare for elektrisk støt!

Livsfare ved berøring av strømførende deler.

- Når du skal trekke ut kontakten, må du alltid trekke i selve støpselet og ikke i kablen, ellers kan kablen ta skade.
- Berør aldri støpselet eller hold det med våte hender.
- Trekk aldri ut kontakten mens maskinen er i gang.
- Vaskemaskinen med tørketrommel skal kobles til vekselstrøm via en korrekt jordet stikkontakt.
- Påse at spenningen i strømforsyningen samsvarer med det som er spesifisert for vaskemaskinen med tørketrommel (maskinens spesifikasjonsskilt).
- Tilkoblingsverdi og nødvendig sikring er også angitt på spesifikasjonsskiltet.

Påse at:

- støpselet passer til stikkontakten
 - kablene har et tilfredsstillende tverrsnitt
 - jordingssystemet er korrekt installert.
 - En skadet strømledning skal kun skiftes av en elektriker. Ta kontakt med kundeservice dersom du trenger en ny strømledning.
 - Det må ikke brukes multikontakter-/koblere og/eller skjøteledning.
 - Hvis det benyttes en jordfeilbryter (RCD), må den være merket med dette symbolet: .
- Det er kun dette symbolet som garanterer samsvar med de aktuelle, gyldige regler.
- Stikkontakten er alltid tilgjengelig.
 - Strømledningen er ikke bøyd, knust, endret eller delt, og har ikke være i kontakt med varmekilder.

Før du vasker/tørker tøy for første gang

Kombimaskinen ble nøye kontrollert før den forlot fabrikken. For å fjerne eventuelle vannrester etter fabrikkkontrollen kan du første gang gjennomføre programmet **Trommelrengjøring uten tøy**.

Merk:

- Kombimaskinen må være fagmessig installert og tilkoblet. Oppstilling og tilkobling → *Side 36*
- Ta aldri i bruk en skadet kombimaskin. Informer kundeservice. → *Side 34*

1. Sett i støpselet.
2. Åpne vannkranen.
3. Slå på apparatet.
4. Lukk døren. Ikke legg i tøy.
5. Velg programmet

Trommelrengjøring 40 °C.

6. Åpne vaskemiddelskuffen.
7. Tilsett ca. 1 l vann i kammer II.
8. Tilsett vaskemiddel i kammer II i henhold til produsentens opplysninger ved lett tilsmussing.

Merk: For å unngå skumdannelse, brukes kun halvparten av den anbefalte vaskemiddelmengden. Bruk ikke vaskemiddel for ull eller finvask.

9. Lukk vaskemiddelskuffen.
10. Velg **D** (**start/ilegging**).
11. Slå av apparatet når programmet er slutt.

Kombimaskinen din er nå klar til bruk.

Transport

Forberedelser

1. Skru igjen kranen.
2. Slipp ut vanntrykket i forsyningslangen. Filteret i tilløpsslangen er blokkert → *Side 30*
3. Tøm alt resterende vaskevann. Avløpsspumpe blokkert → *Side 28*
4. Koble vaskemaskinen med tørketrommel fra strømforsyningen.
5. Fjern slangene.

Montere transportsikringer:

1. Ta av dekslene, og oppbevar dem. Bruk en skrutrekker om nødvendig.

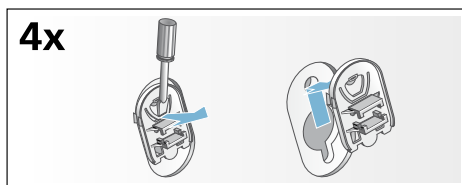

2. Sett inn alle de fire hylsene. Klem strømledningen fast i holderne. Sett i skruene, og trekk til.

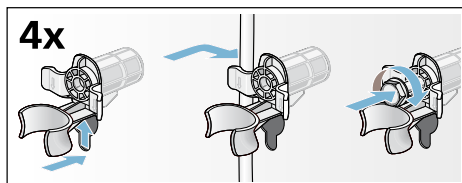

Før maskinen tas i bruk:

Merknader

- Fjern **alltid** transportsikringene!
- For å forhindre at det ved neste vaskeomgang renner resterende vaskemiddel ned i avløpet, kan du helle 1 liter vann i kammer II og starte programmet **Sentrifugering/ Utpumping**.



A series of horizontal lines for writing, starting with a solid line below the icon and followed by approximately 20 evenly spaced horizontal lines that extend across the width of the page.

Aquastop-garanti

kun for apparater med Aquastop

I tillegg til garantikrav overfor selgeren ut fra salgsavtalen og i tillegg til vår apparatgaranti yter vi utskifting av maskin til følgende betingelser:

1. Dersom det på grunn av en feil på vårt Aquastop-system skulle oppstå en vannskade, så erstatte vi skaden hos private forbrukere.
2. Denne ansvarsgarantien gjelder for hele levetiden til maskinen.
3. Forutsetning for garantikravet er at apparatet med Aquastop er forskriftsmessig satt opp og tilkoblet i henhold til våre anvisninger. Dette inkluderer også en forskriftsmessig utført forlengelse av Aquastop (originalt tilbehør).

Vår garanti strekker seg ikke til defekte tilkoblingsledninger eller armaturer inntil Aquastop-tilkoblingen ved vannkranen.

4. Apparater med Aquastop trenger prinsipielt hverken å overvåkes mens de er i drift eller å sikres etterpå ved å stenge vannkranen.

Du skal allikevel stenge vannkranen ved lengre fravær fra huset, f.eks. når du reiser på ferie i flere uker.



Reparasjonsoppdrag og rådgivning ved feil

N 22 66 06 00

Kontaktadressene til alle land finnes i den vedlagte fortegnelsen over kundeservice.

Robert Bosch Hausgeräte GmbH
Carl-Wery-Straße 34
81739 München, GERMANY



9001053554 (9705)