

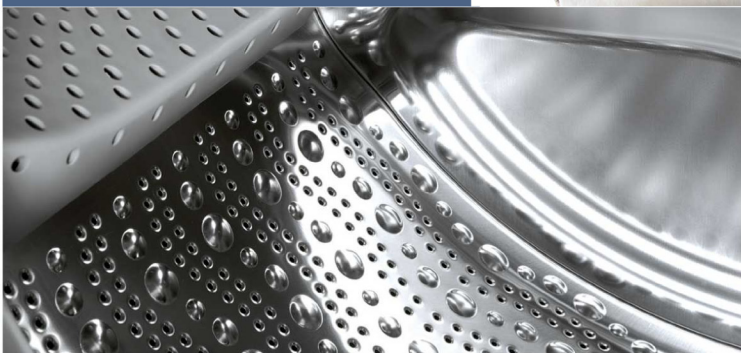

Register your new Bosch now:
www.bosch-home.com/welcome



Vaske-/tørremaskine
WVG30441SN
WVG30442SN



BOSCH

da Brugs- og opstillingsvejledning

Din nye vaske-/tørremaskine

Du har valgt en vaske-/tørremaskine af mærket Bosch.

Brug et par minutter på at lære fordelene ved din nye vaske-/tørremaskine at kende.

For at sikre de høje kvalitetskrav til alle produkter fra Bosch bliver det omhyggeligt kontrolleret, at alle vaske-/tørremaskiner fungerer perfekt og er uden fejl og mangler, inden de leveres fra fabrikken.

Du finder yderligere oplysninger om vores produkter, tilbehør og services på vores internetside www.bosch-home.com eller kontakt et af vores kundeservicecentre.

Hvis brugs- og opstillingsanvisningen beskriver forskellige modeller, bliver der gjort opmærksom på forskellene på de respektive steder.



Tag først vaske-/tørremaskinen i brug, når du har læst denne brugs- og opstillingsanvisning!

Generelt om symboler, signalord, tips og procedurer

⚠ Advarsel!

Kombination af dette symbol og signalord advarer om en potentielt farlig situation. Tilsidesættelse af denne anvisning kan medføre tilskadekomst og død.

Pas på!

Dette signalord advarer om en potentielt farlig situation. Tilsidesættelse af denne anvisning kan medføre materielle skader og/eller miljøskader.

Anvisning / tip

Anvisninger om optimal brug af maskinen / andre nyttige oplysninger.

1. 2. 3. / a) b) c)

Handlingsrækkefølger angives med tal eller bogstaver.

■ / -

Oprensninger vises med en firkant-bullet eller med en skråstreg.

Indholdsfortegnelse

Anvendelse i henhold til formål . 4

Sikkerhedsanvisninger 5

Elektrisk sikkerhed 5

Fare for tilskadekomst 5

Sikkerhed for børn 5

Miljøbeskyttelse 6

Emballage/kasserede maskiner 6

Godt at vide 6

Kort oversigt 7

Lær maskinen at kende 8

Vaske-/tørremaskine 8

Betjeningspanel 9

Displayfelt 10

Vasketøj 12

Forberedelse af vasketøj til vask . . . 12

Forberedelse af vasketøj til tørring . . 13

Betjening af maskinen 14

Klargøre vaske-/tørremaskinen 14

Vælge program/starte maskine 14

Tilpasse vaskeprogrammet 14

Tilpasse tørreprogrammet 15

Ilægning af vasketøj 15

Dosere og påfylde sæbe og

plejeprodukt 16

Starte programmet 17

Børnesikring 17

Efterfylde vasketøj 17

Ændre programmet 18

Sætte program på pause / afslutte

program 18

Programslut 18

Efter vask/tørring 19

Programoversigt 20

Programmer på programvælgeren . . 20

Tørretabel 23

Stivning 24

Farvning/blegning 24

Iblødsætning 24

Ændring af programmernes forindstillinger 24

°C (Temperatur) 24

⌚ (omdr./min) 24

⌚ (Færdig om) 25

☀ (Tørring) 25

Valg af ekstra funktioner 26

SpeedPerfect 26

EcoPerfect 26

☞ (Skyl Plus) 26

Indstilling af signal 27

Rengøring og vedligeholdelse . 28

Maskinens kabinet, betjeningspanel . 28

Tromle 28

Afkalkning 28

Rengøring af sæbeskuffen 28

Tilstoppet pumpe 28

Afløbsslange på vandlås tilstoppet . . 29

Tilstoppet filter i vandtilførsel 30

Fejl og afhjælpning af fejl 30

Nødåbning f.eks. i tilfælde af

strømsvigt 30

Oplysninger på displayet 31

Fejl og afhjælpning af fejl 31

	Kundeservice	34
	Tekniske data	34
	Forbrugsværdier.....	35
	Opstilling og tilslutning	36
	Leveringsomfang	36
	Sikkerhedsanvisninger.....	36
	Opstillingsfladen	37
	Opstilling af maskinen på en sokkel eller på et gulv, som er lagt på træbjælker	37
	Indbygning af maskinen i et køkkenelement	37
	Fjerne transportsikringerne	37
	Længder på slanger og kabler	38
	Vandtilførsel.....	39
	Vandtilførsel.....	40
	Indjustering	41
	Elektrisk tilslutning.....	41
	Inden den første vask/tørring.....	42
	Transport.....	42

Anvendelse i henhold til formål

- Udelukkende til brug i og i forbindelse med private husholdninger.
- Vaske-/tørremaskinen er egnet til vask af maskinvaskbare tekstiler og håndvaskbar uld og til tørring af bestemte tekstiltyper iht. plejeanvisningerne.
- Apparatet er konstrueret til drift med koldt ledningsvand og gængse vaske- og plejemidler, som er beregnet til brug i vaske-/tørremaskiner.
- Brug altid korrekt dosering iht. producentens anvisninger ved vaskemidler, rengøringsmidler og alle andre plejeprodukter.
- Vaske-/tørremaskinen kan betjenes af børn fra 8 år samt af personer med begrænsede fysiske, sensoriske eller psykiske evner og af personer med manglende erfaring eller viden, hvis de er **under opsigt instrueret** af en ansvarlig person. Børn må ikke udføre rengørings- eller vedligeholdelsesarbejde uden at være under opsyn.
- Hold børn under 3 år på sikker afstand af Vaske-/tørremaskinen.
- Hold husdyr væk fra vaske-/tørremaskinen.
- Installer og anvend vaske-/tørremaskinen i et rum med afløb.

Inden ibrugtagning af vaske-/tørremaskinen: Læs denne brugs- og opstillingsvejledning samt alle andre vedlagte oplysninger, og følg de indeholdte anvisninger.

Opbevar dokumenterne til senere brug.

Sikkerhedsanvisninger

Elektrisk sikkerhed

Advarsel Livsfare!

Det er livsfarligt at berøre strømførende dele.

- Hold altid i selve stikket, når netstikket trækkes ud af stikkontakten, fordi ledningen i modsat fald kan blive beskadiget.
- Rør aldrig ved netstikket med våde hænder.

Fare for tilskadekomst

Advarsel Fare for tilskadekomst!

- Hvis vaske-/tørremaskinen løftes i fremspringende dele (f.eks. lugen), kan delen brække af og medføre tilskadekomst. Løft ikke vaske-/tørremaskinen i fremspringende dele.
- Undgå at stå på vaske-/tørremaskinen, fordi bordpladen kan knække og medføre tilskadekomst. Undgå at stå på vaske-/tørremaskinen.
- Hvis den åbne luge bruges som støtte, kan vaske-/tørremaskinen vælte og forårsage tilskadekomst. Brug ikke den åbne luge på vaske-/tørremaskinen som støtte.

- Hvis hånden stikkes ind i den roterende tromle, kan der ske tilskadekomst. Stik ikke hånden ind i den roterende tromle. Vent, til tromlen står stille.

Advarsel Fare for skoldning!

- Når der vaskes ved høje temperaturer, kan en berøring af varmt vaskevand (f.eks. når varmt vaskevand pumpes ud i en håndvask) medføre skoldning. Rør ikke ved det varme vaskevand.
- Hvis tørreprogrammet er blevet afbrudt, kan både vaske-/tørremaskinen og vasketøjet være meget varme. Vælg **Tørring** eller **Skånetørring**, og indstil tørreprogrammet på 15 minutter, så vasketøjet kan køle af. Tag derefter vasketøjet ud.

Sikkerhed for børn

Advarsel Livsfare!

Ved leg med vaske-/tørremaskinen kan børn komme i livsfarlige situationer eller komme til skade.

- Lad ikke børn være uden opsyn i nærheden af vaske-/tørremaskinen!
- Lad ikke børn lege med vaske-/tørremaskinen!

Advarsel **Livsfare!**

Børn kan komme til at lukke sig inde i maskinen og derved komme i livsfare.

Ved kasserede apparater:

- træk netstikket ud.
- skær netledningen over, og fjern netstikket.
- ødelæg låsen på vaske-/tørremaskinens luge.

Advarsel **Fare for kvælning!**

Under leg kan børn komme til at vikle sig ind i emballage/folie og emballagedele eller trække dem over hovedet og blive kvælt.

Sørg for, at emballage, folie og emballagedele er uden for børns rækkevidde.

Advarsel **Fare for forgiftning!**

Vaske- og plejemidler kan føre til forgiftning, hvis de spises.

Opbevar vaske- og plejemidler utilgængeligt for børn.

Advarsel **Øjen-/hudirritation!**

Kontakt med vaske- og plejemidler kan medføre øjen-/hudirritationer.

Opbevar vaske- og plejemidler utilgængeligt for børn.

Advarsel **Fare for tilskadekomst!**

Glasset i lugen bliver varmt, når der vaskes ved høje temperaturer.

Sørg for, at børn ikke rører ved den varme luge.

Miljøbeskyttelse

Emballage/kasserede maskiner



Bortskaf emballagen miljøvenligt.

Denne maskine er mærket i henhold til det europæiske direktiv 2012/19/EF (EU) om affald af elektrisk og elektronisk udstyr (Waste Electrical and Electronic Equipment - WEEE).

Direktivet fastsætter rammerne for returnering og genanvendelse af kasserede apparater i alle EU-lande.

Godt at vide

- Udnyt den maksimale vasketøjsmængde for det pågældende program. Programoversigt → *Side 20*
- Vask normalt snavset vasketøj uden forvask.
- **Energisparetilstand:** Displayets belysning slukkes efter et par minutter,  (**Start/Ilægning**) blinker. Tryk på en vilkårlig tast for at aktivere belsningen. Energisparetilstanden aktiveres ikke under et igangværende program.
- De mulige temperaturer er baseret på plejemærkerne på tekstilerne. De aktuelle temperaturer i maskinen kan afvige fra disse for at sikre den optimale balance mellem energibesparelse og vaskeresultat.
- Hvis vasketøjet efterfølgende skal tørres i apparatet, skal den maksimale centrifugeringshastighed vælges. Jo mindre vand vasketøjet indeholder, desto kortere tid og mindre energi kræver tørringen. Tør ikke dryppende vådt vasketøj.

Kort oversigt

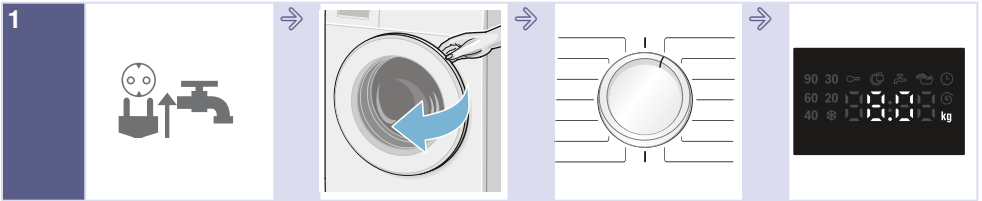

Sæt netstikket i stikkontakten. Luk op for vandhanen.

Luk vaske-/tørremaskinens luge op.

Vælg vaske-/tørreprogram.

Maks. tøjmængde i displayet.

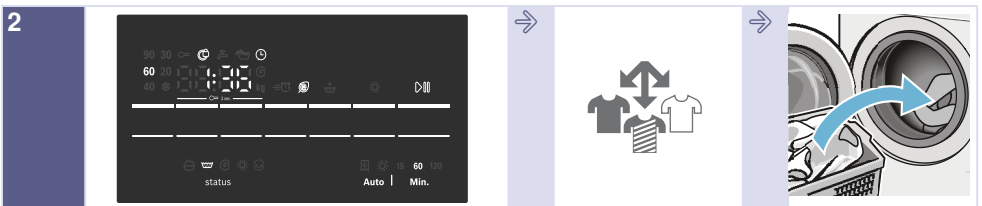

Korriger eventuelt programmets standardindstillinger, og/eller vælg ekstra funktioner.

Sorter vasketøjet.

Læg vasketøjet i maskinen.

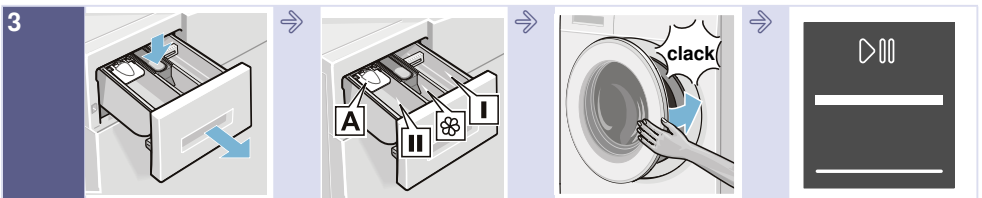

Luk sæbeskuffen op.

Doser sæbemængden iht. den anbefalede dosering.
→ Side 16

Luk vaske-/tørremaskinens luge.

Tryk på  (Start/llægning).

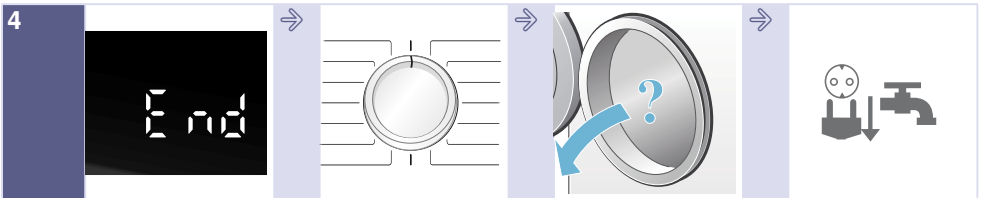

Programslut.

Stil programvælgeren på **Fra**.

Luk vaske-/tørremaskinens luge op, og tag vasketøjet ud.

Luk for vandhanen (ved modeller uden Aquastop), og træk netstikket ud af stikkontakten.

Lær maskinen at kende

Vaske-/tørremaskine

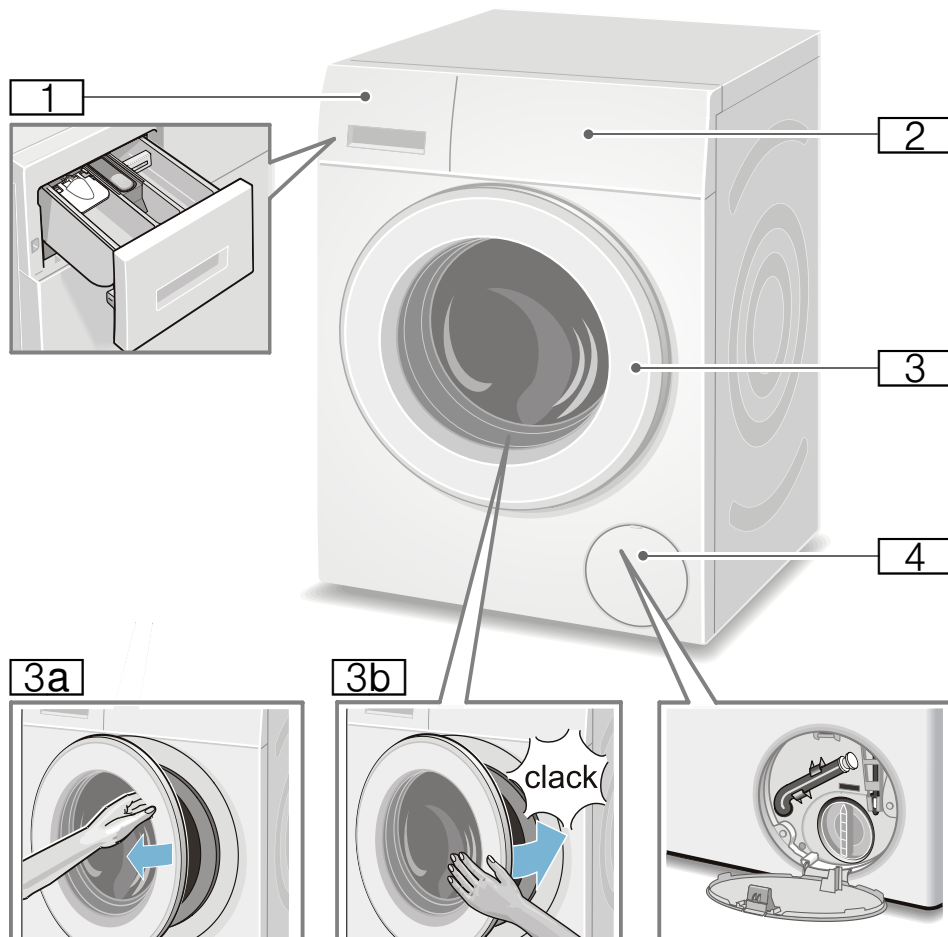

- 1 Sæbeskuffe
- 2 Betjenings/displayfelt
- 3 Luge med håndgreb

- 3a Åbne luge
- 3b Lukke luge
- 4 Serviceklap

Betjeningspanel

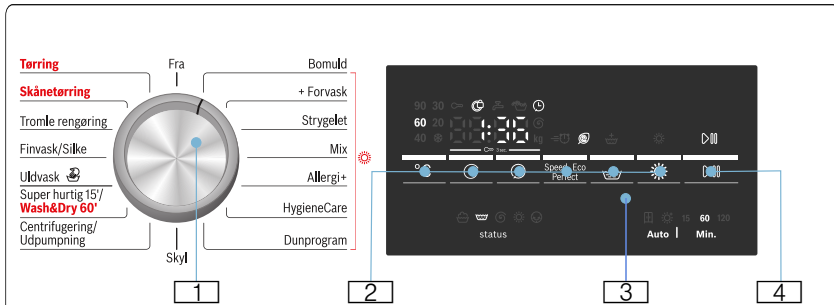

Ændring af forindstillinger for valgt program og valg af ekstrafunktioner:







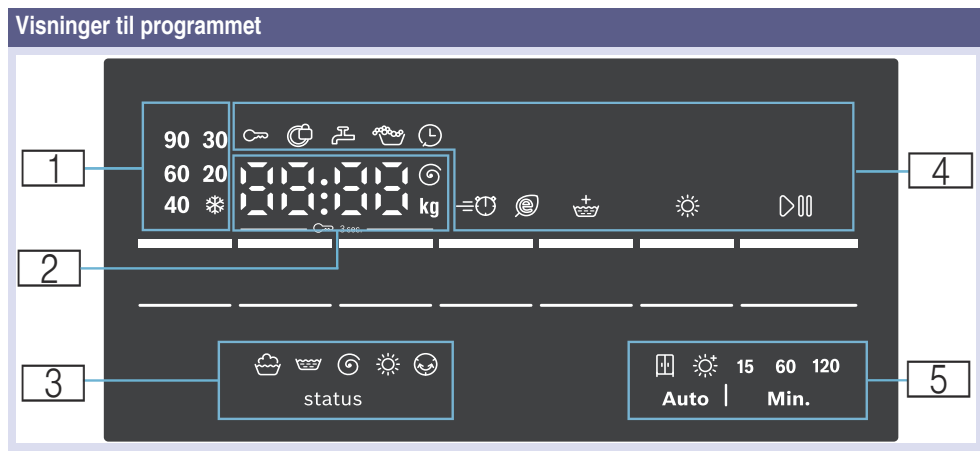









- 1 Vælg program. Den kan drejes i begge retninger. Sæt programvælgeren på **Fra** for at slukke vaske-/tørremaskinen.
- 2 Tryk på tasterne **°C (Temperatur)**, **⊖ (omdr./min)**, **⊕ (Færdig om)** og **☀ (Tørring)** for at ændre standardindstillingerne.
→ Side 24
Der kan vælges ekstrafunktioner med tasterne **SpeedPerfect/ EcoPerfect** og **👑 (Skyl Plus)**.
→ Side 26

- 3 Henvisninger i displayfeltet.
→ Side 10
- 4 Start programmet. Tryk på tasten **▶⏸ (Start/Ilægning)** for at starte programmet, sætte det på pause (f.eks. for at efterfylde vasketøj) og for at stoppe det. → Side 18

Displayfelt



1	Temperatur for vaskeprogrammet	✳ (koldt) – 90°C	Temperatur i °C
2	Programoplysninger	1:50*	Programvarighed efter programvalg i h:min (timer: minutter).
		1 – 24 h	Færdig om-tid i h (h=time)
		8,0 kg*	Maks. tøjmenge for et valgt program
		0 – 1500 ☺*	Centrifugeringshastighed i omdrejninger pr. minut. Hvis 0 vælges som centrifugeringshastighed, bliver alle centrifugeringer annulleret, og vandet bliver pumpet ud efter den sidste skylning.
	Programstatus	End (Slut)	Programslut
		0:00	Antikrølfunktion i gang → Side 18
		----	Afslutning af et program med en indstillet centrifugeringshastighed ----
	Yderligere oplysninger	E: - -*	Fejlindikator
		0*	Indstilling af signallydstyrke → Side 27
3	Programforløbssymboler		Vask
			Skylning
			Udpumpning/Centrifugering
			Tørring
			Antikrøl funktion

4 Programoplysningssymboler og ekstra funktioner	 lyser	Lyser, når børnesikring er aktiveret → Side 17	
	 blinker	Børnesikringen er aktiveret, og programvælgeren er blevet flyttet, eller der er blevet trykket på en tast.	
	 lyser	Lugen er låst	
	 blinker	Når der trykkes på tasten  (Start/Ilægning) for at starte et program, og lugen ikke er korrekt lukket.	
	 lyser	Vandtrykket er for lavt. Dette forlænger programmets varighed.	
	 blinker	Vandhanen er lukket, eller der er intet vandtryk.	
		Lyser, når der er registreret for meget skumder er aktiveret en ekstra skylning.	
		Lyser, når der er valgt Færdig om-tid.	
	SpeedPerfect		Lyser, når den ønskede ekstrafunktion er valgt, se → Side 26
	EcoPerfect		
Skyl Plus			
Tørring		Lyser, når tørrefunktionen er aktiveret.	
Start/Ilægning		Lyser, når apparatet er i drift, blinker, når apparatet er klar til drift eller er sat på pause.	
5 Valgbar tørrefunktion eller tørretid		Skabstørt (automatisk)	
		Ekstra tørt (automatisk)	
	15	15 minutters afkøling af maskinen	
	60, 120	60/120 tidstørring	
* afhængigt af de valgte programmer/ekstrafunktioner			



Vasketøj

Forberedelse af vasketøj til vask

Sorter vasketøjet på følgende måde:

Sorter vasketøjet i henhold til producentens plejeanvisninger og angivelser på plejeetiketterne:

- Tekstiltype/stoftype
- Farve

Bemærk: Vasketøj kan smitte af eller blive utilstrækkeligt vasket. Vask hvidt og kulørt vasketøj separat. Vask nyt tøj med kraftige farver separat den første gang.

- Tilsmudsningsgrad
 - **Let tilsmudsning**
Undlad forvask. Vælg om nødvendigt ekstra funktionen **SpeedPerfect**.
 - **Normal tilsmudsning**
Vælg et program med forvask. Pletter skal eventuelt forbehandles.
 - **Kraftig tilsmudsning**
Læg mindre vasketøj i maskinen. Vælg et program med forvask. Pletter skal eventuelt forbehandles.
 - **Pletter:** Pletter skal fjernes/forbehandles med det samme. Dup først med sæbevand uden at gnide. Vælg derefter et egnet program, og vask tøjet. Nogle gange skal hårdnakkede eller indtørrede pletter vaskes flere gange, før de er væk.

- Symboler på plejemærkerne
Bemærk: Tallene i symbolerne henviser til den maksimalt anvendelige vasketemperatur.

- Tåler normal vask, f.eks. programmet Bomuld
- Skal vaskes ved skånegang, f.eks. programmet Strygelet
- Skal vaskes særligt skånsomt, f.eks. programmet Finvask/Silke
- Tåler håndvask, f.eks. programmet Uld/håndvask
- Tøjet må ikke vaskes i maskine.

Beskyt vasketøj og vaske-/tørremaskine:

Pas på!

Beskadigelse af maskinen/tekstiler

Uvedkommende genstande (f.eks. mønter, papirclips, nåle, søm) kan beskadige vasketøjet eller komponenter i vaske-/tørremaskinen.

Overhold følgende anvisninger ved forberedelsen af vasketøjet:

- Følg altid producentens anvisninger ved dosering af sæbe, plejeprodukter og rengøringsmidler.
- Overskrid ikke den maksimale mængde. Overfyldning forringer vaskeresultatet.
- Vaskemidler og midler til forbehandling af vasketøj (som f.eks. pletfjerner, sprays til forvask etc.) må ikke komme i kontakt med vaske-/tørremaskinens overflader. Fjern altid sprayrester og dråber af sådanne eller andre midler med en fugtig klud.
- Tøm alle lommer. Fjern alle uvedkommende genstande.

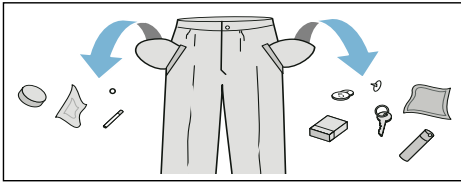

- Fjern alle metaldele (papirclips, etc.).
- Bukser, strikvarer og strikkede tekstiler, f.eks. beklædning af jersey, T-shirts og sweatshirts bør vaskes på vrangen.
- Kontroller, at bøjle-BH'er tåler maskinvask.
- Vask sarte ting i et net/vaskepose (strømpebukser, bøjle-BH'er, etc.).
- Luk lynlåse, knap pude-/dynebetræk.
- Børst sand ud af lommer og flipper.
- Fjern gardinkroge, eller læg dem i et net/vaskepose.

Forberedelse af vasketøj til tørring

Bemærk: For at sikre et godt tørringsresultat skal vasketøjet sorteres iht.:

- Tekstiltype
- Tørreprogram
- Plejesymbolerne, som findes på plejetiketterne.

Tør kun vasketøj, som er mærket med "tåler tørretumbler" eller med følgende plejesymboler:

- ☐ = Tørring ved normal temperatur
(**Tørring**)
- ☐ = Tørring ved lav temperatur
(**Skånetørring**)

Følgende tekstiler bør ikke tørres i tørretumbler:

- ☒ = plejesymbol "Tåler ikke tørretumbler".
- Tekstiler af uld eller med indhold af uld.
- Finvask (silke, gardiner af syntetiske fibre).

- Tekstiler, som indeholder skumgummi eller lignende materialer.
- Tekstiler, som er behandlet med brandfarlige væsker, som f.eks. pletfjerner, rensebenzin, æter, fortyndere. Eksplosionsfare!
- Tekstiler med rester af hårspray eller lignende materialer.

Anvisninger

- Håndvaskede tekstiler skal centrifugeres ved en egnet hastighed inden tørring.
- Centrifuger tekstiler ved maksimal hastighed inden tørring. Bomuldstøj bør centrifugeres med over 1000 omdrejninger i minuttet (rpm) og strygelet tøj med over 800 rpm.
- Stryg ikke vasketøjet direkte efter tørringen. Det anbefales at rulle vasketøjet sammen inden strygning for at fordele restfugtigheden jævnt.
- Tør vatterede tekstiler, frottéhåndklæder og andre store tekstiler separat for at opnå et bedre tørreresultat. Tør ikke mere end fem frottéhåndklæder (eller 4 kg) ad gangen.
- Overskrid ikke den maksimale tøjmenge.



Betjening af maskinen

Klargøre vaske-/tørremaskinen

Vaske-/tørremaskinen blev testet før leveringen. For at fjerne restvand fra testprocessen skal den første vaskecyklus udføres uden vasketøj med programmet **Tromle rengøring**.

Før første vask/tørring → Side 42

Bemærk:

- Tænd aldrig for vaske-/tørremaskinen, hvis den er beskadiget!
- Kontakt kundeservice! → Side 34

1. Sæt netstikket i stikkontakten.
2. Luk op for vandhanen. Kondenseringsteknologien kræver, at den tilsluttede vandhane også er åben under tørringsprocessen. I modsat fald kan det ikke garanteres, at tørringsprocessen forløber korrekt.

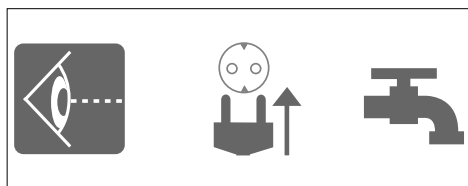

3. Luk lugen op.

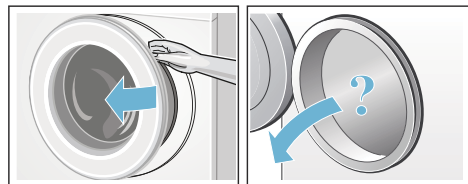

Vælge program/starte maskine

Bemærk:

Hvis børnesikringen er aktiveret, skal den deaktiveres, før der kan indstilles et program.

- Vælg det ønskede program med programvælgeren. Den kan drejes i begge retninger. Vaske-/tørremaskinen er tændt.

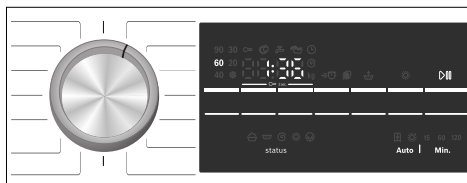

I displayfeltet vises løbende:

- programvarighed,
- forindstillet temperatur,
- maksimal tøjmenge (ved åben luge).

Tilpasse vaskeprogrammet

Programmet kan benyttes med de viste forindstillinger, eller det valgte program kan tilpasses optimalt til vasketøjet ved at ændre forindstillingerne eller ved at vælge ekstrafunktioner. De valgbara indstillinger og ekstrafunktioner afhænger af det valgte vaske-/tørreprogram.

Programoversigt → Side 20

Anvisninger

- Optioner kan til- og fravælges eller ændres afhængigt af programforløbets status.

- Alle taster er sensitive, en let berøring er nok. Når der trykkes vedvarende på tasterne °C (Temperatur), ⌚ (omdr./min), ⌚ (Færdig om), bliver indstillingsmulighederne automatisk vist efter hinanden.

Ændring af et vaskeprogram forindstilling, f.eks. vasketemperatur:

- Tryk på tasten °C (Temperatur) for at indstille den ønskede vasketemperatur.

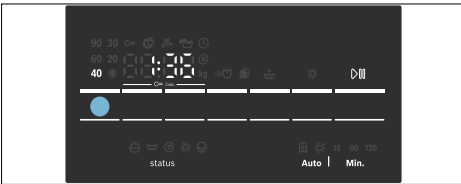

Ændring af et vaskeprogram ekstrafunktioner, f.eks. valg af SpeedPerfect:

- Tryk så længe på tasten **SpeedPerfect/EcoPerfect**, til indikatorlampen  begynder at lyse.

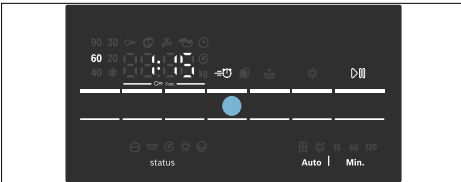

Bemærk:

Hvis forindstillinger og/eller ekstrafunktioner er blevet ændret, kan programmets varighed ændre sig.

Tilpasse tørreprogrammet

Bemærk:

Hvis der kun er valgt tørreprogram eller vask og tørring uden afbrydelse kan tørreprogrammets forindstillinger om ønsket ændres.
Programoversigt → Side 20

Ændre et tørreprograms forindstillinger:

- Tryk på tasten  (Tørring) for at indstille den ønskede tørrefunktion eller tørretid (kun muligt ved et program til separat tørring).

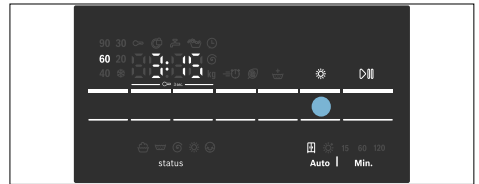

Bemærk:

Hvis forindstillingerne for tørreprogrammet er blevet ændret, kan programmets varighed ændre sig.

Ilægning af vasketøj

Advarsel Livsfare!

Vasketøj, som er blevet behandlet med midler, som indeholder opløsningsmidler, som f.eks. pletfjerner, løsebenzin eller æter, kan forårsage en eksplosion, hvis de lægges i vask-/tørremaskinen.

Skyl i givet fald vasketøjet grundigt i hånden, inden det vaskes.

Anvisninger

- Bland store og små tøjstykker. Vasketøj med forskellige størrelser bliver bedre fordelt under centrifugeringen. Tøj, der vaskes enkeltvis, kan forårsage ubalance.

da Betjening af maskinen

- Overhold den angivne maksimale tøjmenge. Overfyldning forringer vaskeresultatet og fremmer dannelse af folder i vasketøjet.
- 1. Fold vasketøjet ud, inden det lægges i tromlen.
- 2. Pas på, at der ikke kommer vasketøj i klemme mellem lugen og gummitætningen.



3. Luk lugen.

Bemærk: Indikatorlampen i tasten  (**Start/llægning**) blinker, og standardindstillingerne for programmet vises i displayet. Standardindstillingerne kan ændres.

Dosere og påfylde sæbe og plejeprodukt

Pas på! Beskadigelse af maskinen

Vaskemidler og midler til forbehandling af vasketøj (som f.eks. pletfjerner, sprays til forvask etc.) kan beskadige vaske-/tørremaskinens overflader. Lad ikke sådanne midler komme i kontakt med vaske-/tørremaskinens overflader. Fjern altid sprayrester og dryp fra sådanne midler med en fugtig klud.

Dosering

Doser sæbe og plejemidler i henhold til:

- Vandhårdhed (kan oplyses af vandværket),
- producentens angivelser på emballagen,
- mængden af vasketøjet,
- tilsmudsgrad.

Påfyldning af sæbeskuffens kamre

1. Træk sæbeskuffen ud.

Advarsel **Irritation af øjne / hud!**

Hvis sæbeskuffen åbnes, mens maskinen er i drift, kan der løbe sæbe/plejeprodukter ud. Luk sæbeskuffen forsigtigt op. Skyl grundigt, hvis sæbe/plejeprodukter kommer i kontakt med øjne eller hud. Søg læge, hvis sådanne midler ved et uheld indtages.

2. Fyld sæbe og/eller plejeprodukter i kamrene.

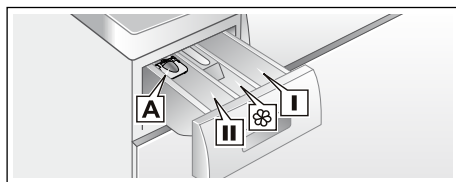

- Kammer I Sæbe til forvask.
- Kammer  Skyllemiddel, stivelse. Overskrid ikke den maksimale mængde.
- Kammer II Sæbe til hovedvask, blødgøringsmiddel, blegemiddel, pletfjerner.
- Kammer A Til flydende sæbe.

Anvisninger

- Følg altid producentens anvisninger ved dosering af sæbe, plejeprodukter og rengøringsmidler.
- Fortynd tyktflydende blødgøringsmidler og skyllemidler med vand. Det forhindrer tilstopning.
- Vær forsigtig, hvis sæbeskuffen åbnes, mens maskinen er i drift.
- Fyld ikke sæbe og/eller plejeprodukter i maskinen, hvis der kun er valgt tørreprogram.

Måleanordning* til flydende sæbe

*Afhængigt af model

Placering af måleanordning for korrekt dosering af flydende sæbe:

1. Træk sæbeskuffen ud. Tryk indsatsen ned, og træk sæbeskuffen helt ud af maskinen.
2. Skyd måleanordningen fremad, klap den ned, og lad den gå i indgreb.
3. Sæt sæbeskuffen ind igen.

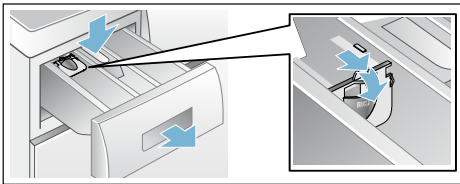

Bemærk: Anvend ikke måleanordningen til gel-sæbe eller vaskepulver eller ved programmer, hvor der er valgt forvask eller en "Færdig-om" tid.

Modeller uden måleanordning: Hæld flydende sæbe i en egnet beholder, og læg den med i tromlen.

Starte programmet

Tryk på tasten **▷||| (Start/Ilægning)**. Indikatorlampen lyser, og programmet starter.

Bemærk: Vælg børnesikring for at forhindre, at programindstillingen utilsigtet ændres.

Under udførelsen af programmet vises "Færdig om"-tiden i displayfeltet, og når vaskeprogrammet er startet, vises programvarigheden samt symbolerne for programforløbet.

Displayfelt → Side 10

Børnesikring

Vaske-/tørremaskinen kan sikres mod, at indstillede funktioner utilsigtet ændres. Aktiver børnesikringen efter programstart.

Aktiver/deaktiver: Tryk på tasterne **⊖ (omdr./min)** og **⊕ (Færdig om)** i ca. 3 sekunder. Symbolet **☞** lyser i displayfeltet. Hvis tastesignalet er aktiveret, lyder der et akustisk signal.

- ☞ lyser: Børnesikring er aktiveret.
- ☞ blinker: Børnesikringen er aktiv, og programvælgeren er blevet flyttet. Stil programvælgeren tilbage til det oprindelige program for at få ☞ symbolet til at holde op med at blinke. Symbolet lyser vedvarende igen.

Bemærk:

Børnesikringen kan forblive aktiveret indtil den næste programstart, også efter at vaske-/tørremaskinen er blevet slukket. I så fald skal børnesikringen deaktiveres før programstarten og i givet fald aktiveres igen efter programstarten.

Efterfylde vasketøj

Efter programstart kan vasketøj lægges i eller tages ud af maskinen efter behov.

Tryk på tasten **▷||| (Start/Ilægning)**. Vaske-tørremaskinen kontrollerer, om efterfyldning er mulig.

Anvisninger

- Lugen er låst af sikkerhedsmæssige grunde, hvis vandstanden og/eller temperaturen er høj, eller så længe tromlen roterer. I dette tilfælde er det ikke muligt at lægge mere vasketøj i maskinen.



Når følgende vises i displayfeltet: **⊖** lyser → Ilægning er ikke mulig. Programmet fortsættes ved at trykke på tasten **▷||| (Start/Ilægning)**.

da Betjening af maskinen

- Luk ikke lugen op, før dørlåsningssymbolet  er slukket.
- Lad ikke lugen stå åben i længere tid – vand fra vasketøjet kan løbe ud.
- Ilægningfunktionen kan ikke aktiveres i tørrefasen.



Ændre programmet

Et fejlagtigt valgt program kan ændres på følgende måde:

1. Tryk på  (**Start/Ilægning**).
2. Vælg et andet program. Om ønsket kan forindstillingen ændres, og/eller der kan vælges en anden ekstrafunktion.
3. Tryk på  (**Start/Ilægning**). Det nye program starter forfra.

Sætte program på pause / afslutte program

Ved programmer med høj temperatur:

1. Tryk på  (**Start/Ilægning**).
2. Nedkøling af vasketøjet: Tryk på **Skyl**.
3. Tryk på  (**Start/Ilægning**).

Ved programmer med lav temperatur:

1. Tryk på  (**Start/Ilægning**).
2. Tryk på **Centrifugering/ Udpumpning**.
3. Tryk på  (**Start/Ilægning**).

Ved tørreprogrammer:

1. Vælg **Tørring** eller **Skånetørring**.
2. Berør tasten  (**Tørring**), og indstil tørretiden til 15 minutter.
3. Tryk på  (**Start/Ilægning**).

Programslut

End (Slut) eller **----** (**Skyllestop** = uden slutcentrifugering) vises i displayfeltet, og der lyder et akustisk signal.

Indstilling af signallydstyrke → *Side 27*

Hvis der er valgt **----** (**Skyllestop**) = uden slutcentrifugering), skal der

vælges  (**Start/Ilægning**) for at starte slutcentrifugeringen.

Anvisninger

- Programmet fortsætter med udpumpning af vandet og centrifugering af vasketøjet (standard-centrifugeringshastigheden kan ændres forinden).
- Hvis der kun ønskes udpumpning af vandet, skal der trykkes på tasten  (**Start/Ilægning**) ca. 1 minut efter programmets start, inden centrifugeringen begynder. Programmet bliver afbrudt, og dørlåsningen ophæves. Vasketøjet kan tages ud.
- Hvis **Hot (varm)** blinker i displayfeltet, inden tørreprogrammet er afsluttet, er temperaturen i tromlen for høj. Programmet til afkøling af tromlen udføres, indtil temperaturen i tromlen er faldet.
- Antikrøl funktionen starter, når tørreprocessen er afsluttet, for at forhindre at vasketøjet krøller, hvis det ikke tages ud af tromlen med det samme. Processen varer ca. 30 minutter. Der vises **0:00** i tidsdisplayet, og symbolet  vises som symbol for programstatus. Tryk på en tast, eller drej programvælgeren hen til en anden position for at afslutte denne proces, hvorefter lugen bliver låst op, og vasketøjet kan tages ud.

Efter vask/tørring

1. Luk lugen op, og tag vasketøjet ud.
2. Stil programvælgeren på **Fra**.
Apparatet bliver slukket.
3. Luk for vandhanen.

Ikke nødvendigt ved Aqualstop-modeller.



Anvisninger

- Glem ikke vasketøj i tromlen. Det kan krympe ved den næste vask eller smitte af på andet vasketøj.
- Fjern eventuelle fremmedlegemer fra tromlen og gummimanchetten – fare for rust.



- Lad luge og sæbeskuffe stå åbne, så restvand kan tørre.
- Tag altid vasketøjet ud.
- Vent altid, til programmet er færdigt, fordi maskinen ellers stadigvæk kan være låst. Tænd for apparatet, og vent, til det låses op.
- Hvis displayfeltet er slukket ved programslut, er energisparetilstanden aktiv. Tryk på en vilkårlig tast for at aktivere displayet.

Programoversigt

Programmer på programvælgeren

Program/Vasketøjets art	Optioner/henvisninger
<p>Programnavn</p> <p>Kort forklaring af programmet og hvilke tekstiler, det er egnet til.</p>	<p>maksimal tøjmenge iht. EN50229</p> <p>maks. tøjmenge til vask</p> <p>maks. tøjmenge til tørring</p> <p>valgbar temperatur i °C</p> <p>valgbar centrifugeringshastighed i omdr./min</p> <p>mulig ekstrafunktion ved vask</p> <p>mulige ekstrafunktioner ved tørring</p>
<p>Bomuld</p> <p>Standard vaskeprogram til slidstærke tekstiler af bomuld eller hør.</p> <p>Bemærk:</p> <p>* reduceret tøjmenge til ≡☹ ekstrafunktioner.</p>	<p>maks. 8(5)* kg/5 kg</p> <p>❄ (koldt) – 90 °C</p> <p>-----, 0 – 1500 omdr./min</p> <p>≡☹, ☉, 🏠</p> <p>☐, ❄</p>
<p>+ Forvask</p> <p>Energiintensivt program til meget snavsede slidstærke tekstiler af bomuld eller hør.</p> <p>Bemærk:</p> <p>* reduceret tøjmenge til ≡☹ ekstrafunktioner.</p>	<p>maks. 8(5)* kg/5 kg</p> <p>❄ (koldt) – 90 °C</p> <p>-----, 0 – 1500 omdr./min</p> <p>≡☹, ☉, 🏠</p> <p>☐, ❄</p>
<p>Strygelet</p> <p>Tekstiler af syntetiske eller blandede fibre.</p>	<p>maks. 4,0 kg/2,5 kg</p> <p>❄ (koldt) – 60 °C</p> <p>-----, 0 – 1200 omdr./min</p> <p>≡☹, ☉, 🏠</p> <p>☐, ❄</p>
<p>Mix</p> <p>Blandede tekstiler af bomuld og syntetiske fibre.</p>	<p>maks. 4,0 kg/2,5 kg</p> <p>❄ (koldt) – 40 °C</p> <p>-----, 0 – 1500 omdr./min</p> <p>≡☹, ☉, 🏠</p> <p>☐, ❄</p>

Program/Vasketøjets art	Optioner/henvisninger
Allergi+ Slidstærke tekstiler af bomuld eller hør.	maks. 6,5 (5)* kg/4 kg ❄️ (koldt) – 60 °C -----, 0 – 1500 omdr./min ⏸️, 🌀, 🏠 📦, ❄️
Anvisninger <ul style="list-style-type: none"> ■ Særligt egnet ved høje hygiejniske krav eller særlig sart hud takket være forlænget vask ved en fastlagt temperatur med højere vandstand og længere skyllecyklus. ■ * reduceret tøjmenge til ⏸️ ekstrafunktioner. 	
HygieneCare Et innovativt program til forbehandling af tørt vasketøj med varm luft (op til 70 °C) til brug ved store krav til hygiejne. Derefter udføres en vaskecyklus ved lav temperatur. Giver mulighed for både hygiejnisk behandling og pleje af tekstiler. Egnet til de fleste robuste tekstiler.	maks. 4 kg/4 kg ❄️ (koldt) – 30 °C -----, 0 – 1500 omdr./min ⏸️, 🌀, 🏠 📦, ❄️
Dunprogram Maskinvaskbare tekstiler med fyld af dun.	maks. 1,5 kg/1 kg ❄️ (koldt) – 60 °C -----, 0 – 1200 omdr./min ⏸️, 🌀, 🏠 📦, ❄️
Anvisninger <ul style="list-style-type: none"> ■ Vask store tøjstykker separat. ■ Anvend et specielt vaskemiddel til dun. 	
Skyl Tekstiler, der tåler håndvask, ekstra skylning med centrifugering.	–/maks. 5 kg – -----, 0 – 1500 omdr./min 🏠 📦
Centrifugering/Udpumpning Kun centrifugering med valgbar centrifugeringshastighed. For at vælge programmet Udpumpning , skal centrifugeringshastigheden sættes på 0 .	–/maks. 5 kg – 0 – 1500 omdr./min – 📦
Super hurtig 15'/Wash&Dry 60' Til små mængder (≤ 1 kg) let snavset tøj af bomuld, hør, syntetiske eller blandede fibre. Ca. 15 min. vasketid. Hvis tørrefunktionen er valgt, udføres efterfølgende en ca. 45 minutter lang tørreproces.	maks. 2 kg/1 kg ❄️ (koldt) – 40 °C -----, 0 – 1200 omdr./min 📦

Program/Vasketøjets art	Optioner/henvisninger
<p> Uldvask</p> <p>Hånd- og maskinvaskbare tekstiler af uld eller med indhold af uld. Specielt skånsomt vaskeprogram til undgåelse af krympning med længere programpauser (vasketøjet hviler i vaskevandet).</p> <p>Bemærk:</p> <ul style="list-style-type: none"> ■ Uld stammer fra dyr, f.eks.: angora, alpaka, lama, får. ■ Vask uld med et uldvaskemiddel, der er egnet til maskinvask. 	<p>maks. 2 kg</p> <p>☼ (koldt) – 40 °C</p> <p>----, 0 – 800 omdr./min</p> <p>–</p> <p>–</p>
<p>Finvask/Silke</p> <p>Til sarte, vaskbare tekstiler f.eks. satin, syntetisk eller blandede fibre.</p> <p>Bemærk:</p> <p>Anvend et vaskemiddel til vask af finvask eller silke, der er egnet til maskinvask.</p>	<p>maks. 2 kg</p> <p>☼ (koldt) – 40 °C</p> <p>----, 0 – 800 omdr./min</p> <p>☹, ☺, ☼</p> <p>–</p>
<p>Tromle rengøring</p> <p>Specielt program til tromlehygiejne eller fjernelse af fnug:</p> <p>90 °C = antibakterielt program, anvend ikke vaskemiddel.</p> <p>40 °C = antibakterielt program, der kan anvendes et specielt tromlevaskemiddel.</p> <p>☼ (koldt) = fnugskylningsprogram til fjernelse af de fnug, der samler sig i tromlen under tørring</p>	<p>0</p> <p>☼ (koldt), 40, 90 °C</p> <p>1200 omdr./min</p> <p>–</p> <p>–</p>
<p>Skånetørring</p> <p>Separat program til skånsom tørring af beklædning ved lav temperatur.</p> <ul style="list-style-type: none"> - ved valg af ☹ bliver vasketøjet automatisk skabstørt, - ved valg af ☼ bliver vasketøjet automatisk ekstra tørt, - selvdefineret tørretid, der kan vælges fra 15, 60 til 120 minutter <p>Bemærk:</p> <p>** Tørretiden på 15 minutter er beregnet til afkøling af vasketøj og maskine efter tørreprocessen.</p>	<p>maks. 2,5 kg</p> <p>–</p> <p>–</p> <p>–</p> <p>☹, ☼, Tørring (Tidsprogram)**</p>
<p>Tørring</p> <p>Normalt separat tørreprogram til tørring af beklædning ved høj temperatur.</p> <ul style="list-style-type: none"> - ved valg af ☹ bliver vasketøjet automatisk skabstørt, - ved valg af ☼ bliver vasketøjet automatisk ekstra tørt, - selvdefineret tørretid, der kan vælges fra 15, 60 til 120 minutter <p>Bemærk:</p> <p>** Tørretiden på 15 minutter er beregnet til afkøling af vasketøj og maskine efter tørreprocessen.</p>	<p>maks. 5 kg</p> <p>–</p> <p>–</p> <p>–</p> <p>☹, ☼, Tørring (Tidsprogram)**</p>

Tørretabel

Vasketøjstype	Anbefalet tørreprogram	Tøjmængde til tørring (kg)	Omtrentlig tørretid i min	
			Skabstørt ☒	Ekstra Tørt ☼
Bomuld/kulørt vasketøj (Farvægte tekstiler af bomuld eller hør, som f.eks. undertøj, T-shirts, trøjer, viskestykker, lagener, duge, arbejdstøj, badehåndklæder)	Tørring	0.5 - 2.0	40 - 90	60 - 100
		2.0 - 3.5	90 - 160	100 - 180
		3.5 - 5.0	160 - 220	180 - 225
Strygelet (Tekstiler af syntetiske eller blandede fibre, f.eks. skjorter, sportsbeklædning)	Skånetørring	0.5 - 1.5	35 - 75	40 - 120
		1.5 - 2.5	75 - 120	120 - 190
	Tørreprogram	Tøjmængde til tørring (kg)	Indstillelig tørretid (min)	
	Tørring (Tidsprogram)	~1.0	60	
		~2.5	120	

- i Tidsangivelserne er omtrentlige værdier baseret på normal vasketøjsmængde, standard-centrifugerings-program og stuetemperatur.
- i Der kan maksimalt vælges en tørretid på 120 minutter. Vælg automatisk tørring, hvis vasketøjet vejer mere end 2,5 kg. Denne funktion anbefales til opnåelse af gode tørreresultater og energibesparelser. Tørreprogrammet på 15 minutter bruges til afkøling af vasketøjet.
- i Tør tykke og lette tekstiler hver for sig for at opnå et ensartet tørringsresultat. Tør f.eks. frottéhåndklæder og skjorter hver for sig.
- i ☼ (Ekstra tørt) anbefales til frottéhåndklæder og andre store eller tykke tekstiler.
- i Tør maksimalt 4 kg frottéhåndklæder ad gangen, så håndklæderne bliver helt gennemtørre.
- i Uld må ikke tørres i vaske-/tørremaskinen.
- i Tør mindre mængder vasketøj ad gangen, derved reduceres krøllingen af tøjet efter tørringen.

Stivning



Bemærk: Vasketøjet må ikke være behandlet med skyllemiddel.

Der kan anvendes flydende stivelse ved alle vaskeprogrammer. Hæld stivelse i kammer  iht. producentens angivelser (rens om nødvendigt kammeret forinden).

Farvning/blegning

Der må kun anvendes farve i normale mængder. Salt kan angribe det rustfrie stål! Overhold farveproducentens angivelser! **Der må ikke** bleges vasketøj i vaske-/tørremaskinen!

Iblødsætning

1. Hæld iblødsætnings-/vaskemiddel i rum **II** i henhold til producentens anvisninger.
2. Stil programvælgeren på **Bomuld 60°C**, og tryk på  (**Start/Ilægning**).
3. Vælg  (**Start/Ilægning**) efter ca. 10 minutter for at sætte programmet på pause.
4. Vælg  (**Start/Ilægning**) igen efter ønsket iblødsætningstid, hvis programmet skal fortsættes, eller korriger programmet.

Bemærk: Læg tøj med samme farve i maskinen. Der skal ikke tilsættes yderligere vaskemiddel, fordi iblødsætningsvandet bruges til vask.

P+ Ændring af programmernes forindstillinger

Forindstillingerne for de valgte programmer kan ændres. Indstillinger kan også ændres, når det valgte program er i gang. Virkningerne afhænger af status for programforløbet.

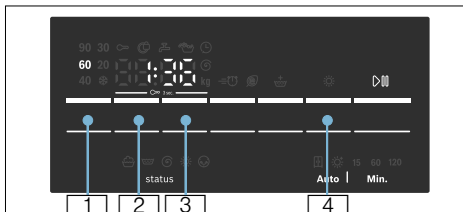

°C (Temperatur)

 Den viste vasketemperatur kan ændres. Den maksimalt mulige vasketemperatur varierer, afhængigt af det valgte program.

Programoversigt → Side 20

(omdr./min)

 Både før og under programmet kan centrifugeringshastigheden (i omdr./min - omdrejning pr. minut) ændres, afhængigt af programforløbet. Indstilling **---** **Skyllestop** = uden slutcentrifugering, vasketøjet bliver liggende i vandet efter den sidste skylning. Indstilling **0** (uden centrifugering), skyllevandet pumpes ud, ingen centrifugering. Den maks. centrifugeringshastighed afhænger af program og model.

Programoversigt → Side 20

(Færdig om)



 Fastlæggelse af Færdig-om tid (programslut).

Bemærk: Når programmet vælges, vises den pågældende programvarighed. Programvarigheden tilpasses automatisk under programforløbet, f.eks. hvis en ændring af en forvalgt programindstilling medfører ændret programvarighed.

Inden programstart kan programmets afslutning forindstilles i trin på en time op til maks. **24h**.

Efter start af programmet vises den forvalgte tid, f.eks. **8h**, som tælles ned frem til programmets start. Derefter vises programmets varighed, f.eks. **2:30**.







Efter programstart kan den forvalgte tid ændres på følgende måde:

1. Tryk på tasten  (**Start/Ilægning**).
2. Tryk på tasten  (**Færdig om**), og korriger Færdig-om tiden.
3. Tryk på tasten  (**Start/Ilægning**).

(Tørring)

 Med denne tast kan tørrefunktionen aktiveres, deaktiveres og indstilles. Vask og tørring uden afbrydelse er kun mulig ved automatisk drift. Hvis der kun er valgt et program til tørring, kan der vælges automatisk tørring eller tidstørring med en ønsket tørretid.

Anvisninger

- Programvalg ved positionen **Tørring** eller **Skånetørring** til valg af det pågældende tørreprogram. Programoversigt → *Side 20*
Standard-tørrefunktionen er . Ved denne funktion bliver tørretiden automatisk indstillet svarende til mængden af vasketøj. Tørreresultatet er skabstørt vasketøj. Tørrefunktionen kan indstilles til , når der ønskes ekstra tørt vasketøj, eller til en forvalgt tørretid, som kan fastlægges ved at trykke på tasten  (**Tørring**).
Skabstørt (): til tekstiler med ét lag. Tøjet kan hænges op eller lægges sammenfoldet på plads i skabet.
Ekstra tørt (): til tekstiler af tykt stof med flere lag, som skal tørres i længere tid. Tøjet kan hænges op eller lægges sammenfoldet på plads i skabet. Tøjet bliver mere tørt end ved skabstørt.
- Programvalg for vaskeprogrammer eller når der ønskes vask og tørring uden afbrydelse (til **ekstra tørreprogrammer**):
 1. Tryk på tasten , og aktiver funktionen  eller .
 2. Den maksimale tøjmenge ved tørring må ikke overskrides. Programoversigt → *Side 20*
 3. For at opnå et godt tørreresultat vælges vaskeprogrammets maksimale centrifugeringshastighed automatisk.

P+ Valg af ekstra funktioner

Den ønskede ekstrafunktion kan vælges ved at trykke på den pågældende tast.

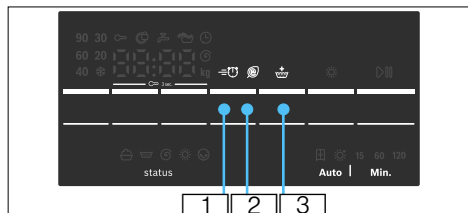

SpeedPerfect

1 Til vask på kortere tid med sammenlignelig vaskeeffekt som standardprogrammet.

Bemærk: Overskrid ikke den maksimale tøjmenge.
Programoversigt → Side 20

EcoPerfect

2 Energioptimeret vask ved reduceret temperatur med samme vaskevirkning.

Bemærk: Vasketemperaturen er lavere end den valgte temperatur. Det anbefales at bruge programmet **Allergi+**, når der stilles særligt store krav til hygiejnen.

(Skyl Plus)

3 Højere vandstand og ekstra skylning, forlænget vasketid. Til områder med meget blødt vand eller til yderligere forbedring af skylleresultatet.

Indstilling af signal

Indstilling af Signallydstyrke

1. Aktivering indstillingsfunktion for signallydstyrke

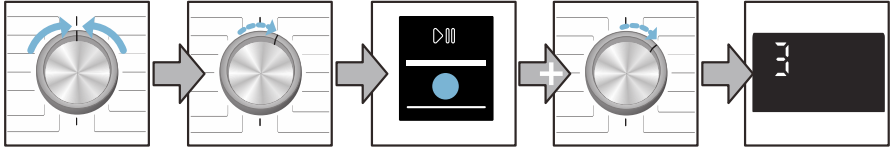

Stil på **Fra**.

Drej 1 trin med uret

Tryk vedvarende på **D**, og

Drej 1 trin med uret

Slip tasten

2. a) Indstilling af lydstyrke for **oplysningssignaler**

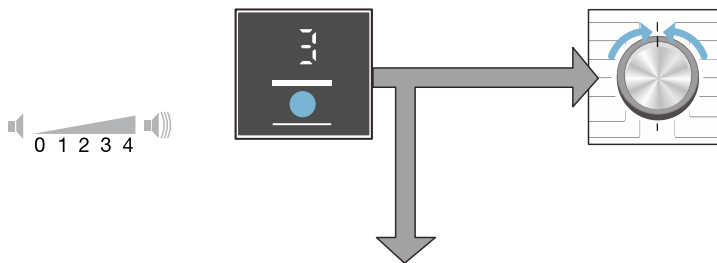

Tryk på tasten **D**
(**Færdig om**), og
indstil lydstyrken

eller

Stil på **Fra** for at forlade
indstillingsfunktion for
lydstyrke af tasterignal

2. b) Indstilling af lydstyrke for **tastesignaler**

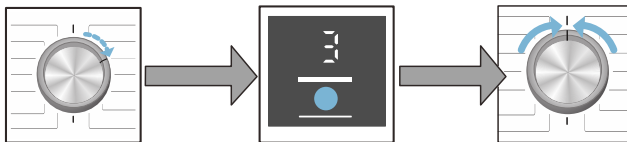

Drej 1 trin med
uret

Tryk på tasten **D**
(**Færdig om**), og
indstil lydstyrken

Stil på **Fra** for at forlade
indstillingsfunktion for
lydstyrke af tasterignal



Rengøring og vedligeholdelse

Advarsel

Fare for elektrisk stød!

Det er livsfarligt at berøre strømførende dele.

Sluk for maskinen, og træk netstikket ud af kontakten.

Advarsel

Fare for forgiftning!

Rensemidler med indhold af opløsningsmidler, som f.eks. rensebenzin eller æter, kan forårsage giftige dampe i vaske-/tørremaskinen. Brug ikke rensedmidler med indhold af opløsningsmidler.

Pas på!

Beskadigelse af maskinen

Rensemidler med indhold af opløsningsmidler, som f.eks. rensebenzin eller æter, kan beskadige overflader og komponenter i vaske-/tørremaskinen.

Brug ikke rensedmidler med indhold af opløsningsmidler.

Maskinens kabinet, betjeningspanel

- Fjern sæberester og rengøringsmidler det samme.
- Tør af med en blød fugtig klud.
- Brug ikke skuresvampe eller -klude eller skurende rengøringsmidler (rengøringsmidler til rustfrit stål).
- Maskinen må ikke rengøres med vandstråle.

Tromle

Brug et rengøringsmiddel uden klor - brug ikke ståluld.

Afkalkning

Er ikke nødvendigt ved korrekt dosering af sæbe. Følg anvisningerne fra afkalkningsmidlets producent, hvis det alligevel er nødvendigt at afkalke maskinen. Der kan købes egnede afkalkningsmidler på vores hjemmeside eller hos kundeservice. → Side 34

Rengøring af sæbeskuffen

Hvis den indeholder rester af sæbe eller skyllemiddel:

1. Træk sæbeskuffen ud. Tryk indsatsen ned, og træk sæbeskuffen helt ud af maskinen.
2. Udtagning af indsats: Tryk den opad med fingrene.

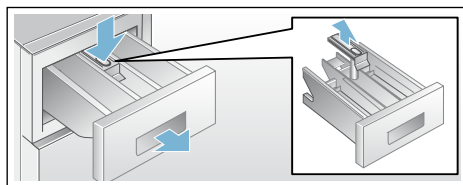

3. Vask sæbeskuffen og indsatsen med vand og en børste, og tør den.
4. Sæt indsatsen på plads (skyd cylinderen ned over styretappen), og lad den gå i indgreb.
5. Sæt sæbeskuffen på plads.

Bemærk: Lad sæbeskuffen stå åben, så overskydende vand kan fordampe.

Tilstoppet pumpe

Advarsel

Fare for skoldning!

Vaskevandet er meget varmt, når der vaskes ved høje temperaturer. Berøring af det varme vaskevand kan medføre skoldning.

Lad vaskevandet køle af.

1. Luk for vandhanen, så der ikke kan løbe yderligere vand ind i maskinen, som derefter skal aftappes via pumpen.
2. Sluk for apparatet, og træk netstikket ud.
3. Luk serviceklappen op, og tag den af.

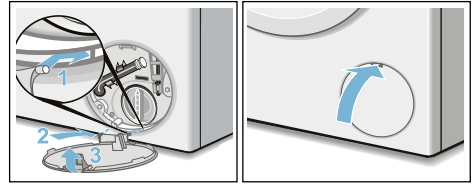
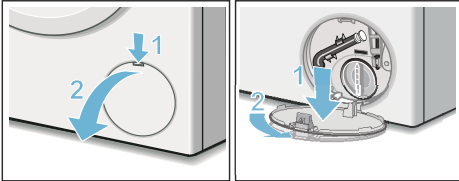

4. Tag tømningsslangen ud af holderen. Træk proppen ud, og lad vandet løbe af i en egnet beholder. Tryk proppen på plads, og sæt slangen på plads i holderen.

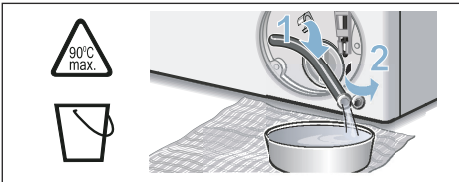

5. Skru forsigtigt pumpedækslet af, der kan løbe restvand ud. Rengør pumpehuset indvendig, pumpedækslets gevind og pumpehuset. Pumpens vingehjul skal kunne drejes. Sæt pumpedækslet på igen, og skru det fast. Håndgrebet skal stå lodret.

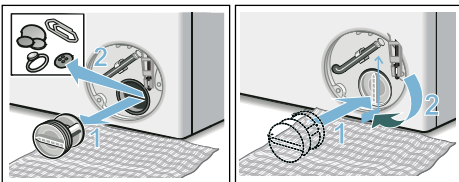

6. Sæt serviceklappen på plads, lad den gå i indgreb, og luk den.

Bemærk: For at forhindre at der løber ubrugt vaskemiddel ud i afløbet ved næste vask: hæld 1 liter vand i rum **II**, og start programmet **Centrifugering/ Udpumpning**. (Hvis vaskevandet kun skal pumpes ud: stil **⊖ (omdr./min)** (centrifugeringshastighed) på **0**).

Afløbsslange på vandlås tilstoppet

1. Drej programvælgeren til **Fra**. Træk netstikket ud af kontakten.
2. Skru spændebåndet op, og tag med forsigtighed afløbsslangen af. Der kan løbe lidt restvand ud.
3. Rens afløbsslangen og studsene på vandlåsen.

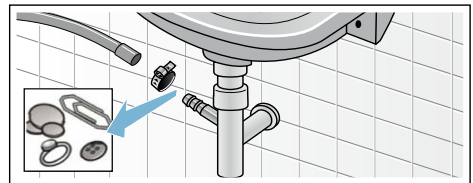

4. Sæt afløbsslangen på igen, og spænd samlingen til med spændebåndet.

Tilstoppet filter i vandtilførsel

Advarsel **Livsfare!**

Dyp ikke Aqua-Stop sikkerhedsanordningen i vand (indeholder en elektrisk ventil).

Vandtrykket i tilløbsslangen skal først fjernes:

1. Luk for vandhanen.
2. Vælg et vilkårligt program (undtagen **Centrifugering/Udpumpning**).
3. Vælg **D** (**Start/Ilægning**). Lad programmet køre i ca. 40 sekunder.
4. Indstil programvælgeren på **Fra**, og træk netstikket ud af stikkontakten.
5. Rengøring af filtret på vandhanen:
Tag slangen af vandhanen.
Rens filtret med en lille børste.

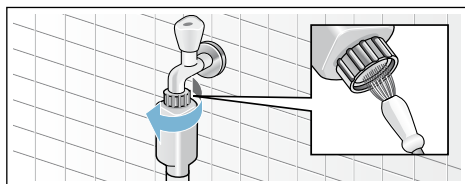

6. Rengøring af filtret bag på maskinen:
Fjern slangen bag på maskinen.
Tag filtret ud med tang, og rens det.

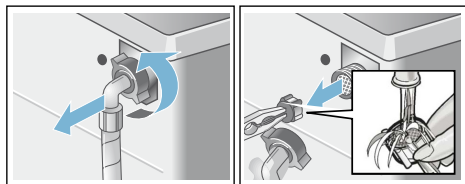

7. Tilslut slangen, og kontroller tætheden.

Fejl og afhjælpning af fejl

Nødåbning f.eks. i tilfælde af strømsvigt

Ved strømsvigt

Programmet kører videre, så snart strømforsyningen er gendannet.

Hvis vasketøjet alligevel skal tages ud, åbnes lugen som beskrevet i det følgende:

Advarsel **Fare for skoldning!**

Når der vaskes ved høje temperaturer, kan berøring af varmt vaskevand og vasketøj medføre skoldning. Lad om muligt vasketøjet køle af.

Advarsel **Fare for tilskadekomst!**

Hvis hånden stikkes ind i den roterende tromle, kan der ske tilskadekomst. Stik ikke hånden ind i den roterende tromle.
Vent, til tromlen er holdt op med at rotere.



Pas på! **Vandskade**

Vandlækager kan føre til vandskader. Luk ikke vaske-/tørremaskinens luge op, hvis der er synligt vand bag glasset.

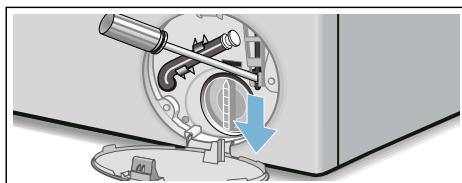

1. Sluk for maskinen, og træk stikket ud af stikkontakten.
2. Udpumpning af vaskevand.
3. Træk døråbneren nedad med et værktøj, og slip den.
Nu kan vaske-/tørremaskinens luge åbnes.





Oplysninger på displayet

Visning	Årsag / afhjælpning
	<ul style="list-style-type: none"> ■ Blinker hurtigt + lydssignal: Lugen er blevet åbnet ved høj vandstand. Luk lugen, og fortsæt programmet med tasten  (Start/llægning), eller vælg programmet Udpumpling. ■ Blinker langsomt: Lugelåsningstemperaturen er for høj, til at lugen kan åbnes. Vent ca. 30 sekunder, til dørlåsen er kølet af.
Hot (varmt)	På grund af den høje temperatur kan lugen ikke åbnes efter tørreprogrammet. Afkølingsprocessen varer, indtil denne indikator slukkes, og lugen kan åbnes.
	<ul style="list-style-type: none"> ■ Blinker (ingen vandtilførsel): Er der åbnet for vandhanen? Er filtret i vandindtaget tilstoppet? Rens filtret i vandindtaget. → <i>Side 30</i> Er vandslangen knækket eller tilstoppet? ■ Lyser (lavt vandtryk): Kun til information. Det har ingen indvirkning på programforløbet. Programmet bliver forlænget.
E:18	Pumpe er tilstoppet. Rens pumpen. Rengør afløbsslangen på vandlåsen.
E:32	Skiftevis visning sammen med End (Slut) efter programmets afslutning: Problem med ubalance, centrifugeringen blev afbrudt.
E:95	Skiftevis visning sammen med End (Slut) efter programmets afslutning: Der blev ikke registreret vand under tørringen, hvilket kan medføre et dårligt tørringsresultat.
Yderligere visninger	Indstil programvælgeren på Fra . Apparatet bliver slukket. Vent 5 sekunder, og tænd igen. Kontakt kundeservice, hvis indikatoren vises igen.

Fejl og afhjælpning af fejl

Fejl	Årsag / afhjælpning
Der løber vand ud.	<ul style="list-style-type: none"> ■ Fastgør afløbsslangen korrekt/udskift den. ■ Spænd forskruingen til på tilløbsslangen.
Ingen vandtilførsel. Vaskemidlet er ikke skyllet ind.	<ul style="list-style-type: none"> ■ Er der valgt  (Start/llægning)? ■ Er vandhanen åbnet? ■ Er filtret tilstoppet? Rens filtret. → <i>Side 30</i> ■ Er der knæk på tilløbsslangen, eller er den i klemme?
Vaske-/tørremaskinens luge kan ikke åbnes.	<ul style="list-style-type: none"> ■ Sikkerhedsfunktion er aktiv. Bemærk: Af hensyn til sikkerheden forbliver vaskemaskinens luge låst, når vandstanden eller temperaturen er for høj (se → <i>Afbyrde program</i> → <i>Side 18</i>), eller når tromlen drejer rundt. ■ Er der valgt - - - (Skyllestop = uden slutcentrifugering)? ■ Kan lugen kun åbnes med nødåbning? → <i>Side 30</i> ■ Er børnesikring aktiveret? Deaktiver børnesikring. → <i>Side 17</i>
Programmet starter ikke.	<ul style="list-style-type: none"> ■ Er der valgt  (Start/llægning) eller  (Færdig om)? ■ Er lugen lukket? ■ Er børnesikring aktiveret? Deaktiver børnesikring. → <i>Side 17</i>

Fejl	Årsag / afhjælpning
Vaskevandet pumpes ikke ud.	<ul style="list-style-type: none"> ■ Er der valgt - - - - (Skyllestop = uden slutcentrifugering)? ■ Rens pumpen. → <i>Side 28</i> ■ Rens afløbsslange og/eller afløbsrør.
Der er ikke synligt vand i tromlen.	Ingen fejl – vandstanden er under det synlige område.
Centrifugeringsresultat er ikke tilfredsstillende. Vasketøjet er vådt/for fugtigt.	<ul style="list-style-type: none"> ■ Ingen fejl – ubalance-kontrolsystemet har afbrudt centrifugeringen, vasketøjet var fordelt ujævnt. Læg både små og store stykker vasketøj i tromlen. ■ Er den valgte centrifugeringshastighed for lav?
Gentagne forsøg på start af centrifugering.	Ingen fejl – ubalancekontrolsystemet udligner uligevægten.
Der er restvand i rum til plejemiddel.	<ul style="list-style-type: none"> ■ Ingen fejl – det har ingen indflydelse på plejemidlets virkning. ■ Tag evt. indsatsen ud. Rengør sæbeskuffen, og sæt den ind igen.
Rum  er ikke skyllet helt tomt.	Tag indsatsen ud. Rengør sæbeskuffen, og sæt den ind igen.
Ubehagelig lugt i vaske-/tørremaskinen.	<ul style="list-style-type: none"> ■ Udfør programmet Tromle rengøring 90°C uden vasketøj og vaskemiddel. ■ Anvend et velegnet vaskemiddel til den daglige brug. ■ Lad lugen og sæbeskuffen stå åben efter brugen af maskinen.
Statusindikatoren  vises. Der kan komme skum ud af sæbeskuffen.	<p>Er det brugt for meget vaskemiddel?</p> <ul style="list-style-type: none"> ■ Bland en spiseskefuld skyllemiddel med en 1/2 liter vand, og hæld det i rum II. (Ikke ved outdoor-, sportwear- eller dun-tekstiler!) ■ Brug mindre vaskemiddel ved næste vask. ■ Anvend gængse lavtskummende vaskemidler og plejemidler, der er egnet til vaske-/tørremaskiner.
Kraftig støj, vibrationer og maskinen "vander" under centrifugering.	<ul style="list-style-type: none"> ■ Er apparatet indjusteret til vandret? Indjuster apparatet. → <i>Side 41</i> ■ Er maskinens fødder gjort fast? Fastgør maskinens fødder. → <i>Side 41</i> ■ Er transportsikringerne fjernet? Fjern transportsikringerne. → <i>Side 37</i>
Displayfelt/indikatorlamper fungerer ikke under driften.	<ul style="list-style-type: none"> ■ Strømafbrydelse? ■ Er sikringerne udløst? Slå sikringer til/udskift dem. ■ Kontakt kundeservice, hvis fejlen opstår igen. → <i>Side 34</i>
Programvarigheden ændrer sig under vaskesyklussen.	<ul style="list-style-type: none"> ■ Ingen fejl – ubalancekontrolsystemet udligner uligevægten. ■ Ingen fejl - skumkontrollen er aktiveret. Ekstra skylning.
Der er rester af vaskemiddel på tøjet.	<ul style="list-style-type: none"> ■ Nogle fosfattfri vaskemidler indeholder vanduopløselige rester. ■ Vælg Skyl, eller børst vasketøjet af, når det er tørt.
Centrifugeringslyde under tørring.	Dette er en innovativ proces, der kaldes termocentrifugering, som bruges til at reducere energiforbruget under tørringen.
Der er fnug på det vaskede tøj.	Udfør programmet Tromle rengøring * (koldt) uden vasketøj for at fjerne fnug, som har ansamlet sig i tromlen under den forrige tørring.

Fejl	Årsag / afhjælpning
Lyde af vandindtag under tørring.	Vaske-/tørremaskinen arbejder med vandkondenseringsteknologien, som kræver et konstant vandforbrug under tørringen. Derfor skal der altid være åbnet for vandhanen helt frem til tørrefasens afslutning.
Tørretiden er forlænget.	<ul style="list-style-type: none"> ■ Udfør programmet Tromle rengøring ✳ (koldt) uden vasketøj for at fjerne fnug, som har ansamlet sig i tromlen under tørringen.
Tørreprogrammet starter ikke.	<ul style="list-style-type: none"> ■ Er der valgt et tørreprogram? Programoversigt → <i>Side 20</i> ■ Er lugen lukket korrekt?
Tørreresultatet er ikke tilfredsstillende (vasketøjet er ikke tørt nok).	<ul style="list-style-type: none"> ■ For høj omgivelsestemperatur (over 30 °C) eller utilstrækkelig ventilation af rummet, hvor vaske-/tørremaskinen befinder sig. ■ Vasketøjet blev ikke centrifugeret tilstrækkeligt inden tørring. Indstil altid den maksimalt mulige centrifugeringshastighed for det pågældende vaskeprogram. ■ Vaske-/tørremaskinen er overfyldt: Følg anbefalingerne for maksimal tøj-mængde i programtabellen og vægtindikatoren. Fyld ikke for meget vasketøj i vaske-/tørremaskinen, fordi den maksimale tøj-mængde for tørring er mindre end den maksimale tøj-mængde for vask. Tag vasketøjet ud af vaske-/tørremaskinen efter vask, og fordel vasketøjet på to tørringer. ■ Strømforsyningens netspænding er for lav (under 200 V) – sørg for en egnet strømforsyning. ■ Vandtryk for lavt. Vandkondenseringsteknologien indebærer, at den fordampede vanddamp ikke kan kondensere fuldstændigt, hvis vandtrykket er for lavt. ■ Vandhanen er lukket under tørringsprocessen. Vandkondenseringsteknologien kræver, at den tilsluttede vandhane også er åben under tørringsprocessen. I modsat fald kan det ikke garanteres, at tørringen forløber korrekt. ■ Tykke tekstiler med flere lag eller tekstiler med tykt fyld – sådanne tekstiler tørrer let på overfladen men ikke indeni. En ensartet tørring kan vare længere. Vælg tørringsfunktionen ✳ (Ekstra tørt), eller vælg længere tørretid med programmerne Tørring eller Skånetørring for disse tekstiltyper.
Hvis en fejl ikke afhjælpes på egen hånd (sluk og tænd), eller hvis vaske-/tørremaskinen skal repareres: <ul style="list-style-type: none"> ■ Sæt programvælgeren på Fra, og træk netstikket ud af stikkontakten. ■ Luk for vandhanen, og kontakt kundeservice. → <i>Side 34</i> 	



Kundeservice

Hvis det ikke er muligt umiddelbart at afhjælpe en fejl - se afsnittet: Fejl og afhjælpning af fejl. → *Side 30*

Kontakt vores kundeservice. Vi finder altid den bedst mulige løsning og bestræber os på at undgå unødige teknikerbesøg.

Oplys maskinens fabrikationsnummer (E-nr.) og produktionsnummer (FD) til kundeservice.

E-Nr. _____ FD _____

Fabrikationsnummer Produktionsnummer

Disse oplysninger findes: På indersiden af maskinens luge*/i den åbne serviceklap* og på bagsiden af maskinen.

*Afhængigt af model

Man kan have tillid til producentens kompetence.

Kontakt os. På den måde kan man være sikker på, at reparationen bliver udført af uddannede serviceteknikere, som anvender originale reservedele til maskinen.



Tekniske data

Mål:

850 x 600 x 590 mm
(højde x bredde x dybde)

Vægt:

80 kg

Nettilslutning:

Netspænding 220 - 240 V, 50 Hz

Nominel strøm 10 A

Nominel effekt: 1900 - 2300 W

Vandtryk:

100 - 1000 kPa (1 - 10 bar)

Afløbshøjde:

60-100 cm

Effektforbrug i slukket tilstand:

0,12 W

Effektforbrug i standby-tilstand:

0,48 W



Forbrugsværdier

Program	Option	Mængde (kg)	Energiforbrug *** (kWh)	Vandforbrug *** (liter)	Programvarighed *** (h)
Bomuld 20 °C*		8,0	0,30	78	3
Bomuld 40 °C*		8,0	1,06	78	3
Bomuld 60 °C		8,0	1,08	78	3
Bomuld 90 °C		8,0	2,20	88	3
Strygelet 40 °C*		4,0	0,76	65	2
Mix 40 °C		4,0	0,62	46	1 ¼
Finvask/Silke 30 °C		2,0	0,16	36	¾
 Uldvask 30 °C		2,0	0,20	40	¾
Tørring		5,0	2,82	24	3 ¼
Skånetørring		2,5	1,49	25	2
Bomuld 60 °C **	EcoPerfect	8,0	0,83	71	7
Bomuld 60 °C + Tørring **	EcoPerfect	8,0 / 5,0+3,0	5,44	118	13 ½

* Programindstilling til prøvninger iht. den aktuelt gyldige udgave af EN60456. Anvisning mht. sammenlignende prøvninger: Ved test af kontrolprogrammerne skal den angivne tøjmenge anvendes med maks. centrifugeringshastighed.

** Prøvningerne af vaskeeffekt til EU-energimærkning iht. EN50229 bliver udført med en fastlagt tøjmenge med programmet **Bomuld 60 °C + EcoPerfect**.

** EU energimærkning effektivitetsprøvninger bliver udført iht. EN50229. Den maksimale tøjmenge for vask bliver tørret i 2 tørrecykluser med optionen **Tørring +  (Skabstørt)**. I den anden tørrecyklus til 3 kg omfatter tøjmengden 3 lagener, 2 hovedpudebetræk og håndklæder. Resten af tøjmengden er indeholdt i den første vaskecyklus til 5 kg.

*** Afvigelse af værdierne alt efter vandtryk, -hårdhed, -tilløbstemperatur, rumtemperatur, vasketøjstype, -mængde og -tilsmudsningsgrad, anvendt vaskemiddel, svingninger i netspændingen og valgte ekstrafunktioner.



Opstilling og tilslutning

Leveringsomfang

Bemærk: Kontroller maskinen for transportskader. Maskinen må ikke tages i brug, hvis den er beskadiget. Kontakt forhandleren, hvor maskinen er købt, eller vores kundeservice i tilfælde af reklamationer. → Side 34

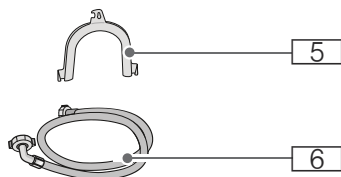
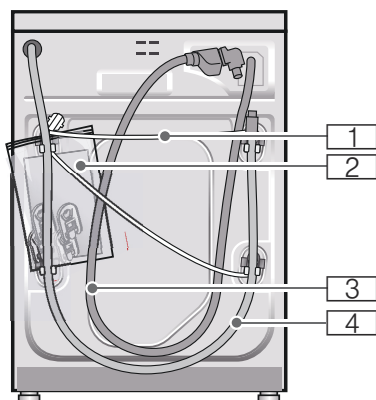

- 1 Netledning
- 2 Pose:
 - Brugs- og opstillingsvejledning
 - Liste over kundeservicesteder*
 - Garanti*
 - Kapper til afdækning af åbningerne efter fjernelse af transportsikringerne
- 3 Vandtilløbsslange ved model med Aquastop
- 4 Afløbsslange

- 5 Rørbøjning til fastgørelse af afløbsslange*
 - 6 Vandtilløbsslange ved model Standard/Aqua-Secure
- * afhængig af model

Ved tilslutning til en vandlås er det **derudover** nødvendigt med et slangespændebånd \varnothing 24 - 40 mm (specialforretning).

Nyttigt værktøj

- Vaterpas til indjustering → Side 41
- Skruenøgler:
 - SW13 til løsning af transportsikringerne og → Side 42
 - SW17 til justering af maskinens fødder → Side 41

Sikkerhedsanvisninger

Advarsel

Fare for tilskadekomst!

- Vaske-/tørremaskinen er meget tung. Vær forsigtig, når vaske-/tørremaskinen løftes/transporteres.
- Hvis vaske-/tørremaskinen løftes i fremspringende dele (f.eks. lugen), kan delen brække af og medføre tilskadekomst. Løft ikke vaske-/tørremaskinen i fremspringende dele.
- Forkert førte slanger og netledninger medfører fare for snubling og tilskadekomst. Slanger og ledninger skal føres, så der ikke er fare for snubling.

Pas på! Skader på maskinen

Hvis vandet i slangerne fryser, kan de knække/springe. Vaske-/tørremaskinen må ikke opstilles på et sted, hvor der er fare for frost og/eller i det fri.

Pas på! Vandskade

Tilslutningsstederne til vandtilløbs- og vandafløbsslangerne står under højt vandtryk. For at undgå lækager og vandskader er det meget vigtigt at overholde anvisningerne i dette kapitel!

Anvisninger

- Ud over de her anførte anvisninger kan der være særlige forskrifter fra det pågældende vandværk og elektricitetsselskab, som skal overholdes.
- Lad i tvivlstilfælde en fagmand foretage tilslutningen.

Opstillingsfladen

Bemærk: Vaske-/tørremaskinen skal stå stabilt, så den ikke "vandrer".

- Opstillingsfladen skal være fast og plan.
- Bløde gulve/gulvbelægninger er uegnede.

Opstilling af maskinen på en sokkel eller på et gulv, som er lagt på træbjælker

Pas på!

Beskadigelse af maskinen

Vaske-/tørremaskinen kan vandre under centrifugeringen og vælte eller falde ned af soklen.

Vaske-/tørremaskinens fødder skal altid fastgøres med vinkelbeslag.

Vinkelbeslag: Bestill. nr. WMZ 2200, WX975600, CZ 110600, Z 7080X0.

Bemærk: Ved opstilling på gulv, som er lagt på træbjælker:

- Opstil om muligt vaske-/tørremaskinen i et hjørne.
- Skru en vandafvisende træplade (min. 30 mm tyk) fast i gulvet.

Indbygning af maskinen i et køkkenelement

⚠ Advarsel Livsfare!

Ved kontakt med spændingsførende dele er der fare for elektrisk stød. Fjern aldrig maskinens afdækningsplade.

Anvisninger

- Krævet nichebredde 60 cm.
- Vaske-/tørremaskinen må kun indbygges under en gennemgående bordplade, som er fast forbundet med de tilstødende skabe.

Fjerne transportsikringerne

Pas på!

Beskadigelse af vaskemaskinen

- Maskinen skal være sikret med transportsikringer under transport. Hvis transportsikringer ikke fjernes, kan de f.eks. beskadige tromlen, når vaskemaskinen startes.
- Fjern altid alle 4 transportsikringer, inden maskinen tages i brug første gang. Opbevar transportsikringerne.
- For at undgå transportskader skal transportsikringen altid monteres igen, inden vaskemaskinen på et senere tidspunkt bliver transporteret.

Bemærk: Opbevar skruer og muffer.

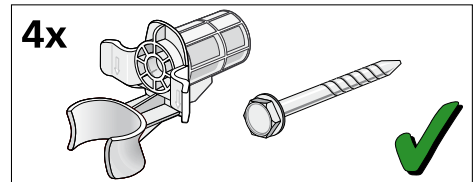

da Opstilling og tilslutning

1. Tag slangerne ud af holderne.

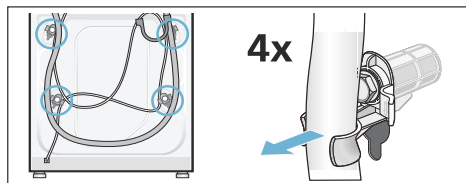

2. Skru alle 4 transportsikringskrue ud, og fjern dem. Fjern mufferne. Tag netledningen ud af holderne.

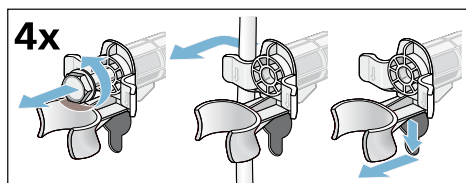

3. Sæt afdækningerne i. Lås afdækningerne fast ved at trykke på låsekroge, til de går i indgreb.

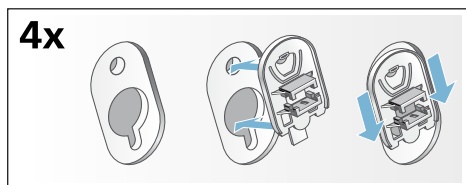

Længder på slanger og kabler

Tilslutning på venstre side

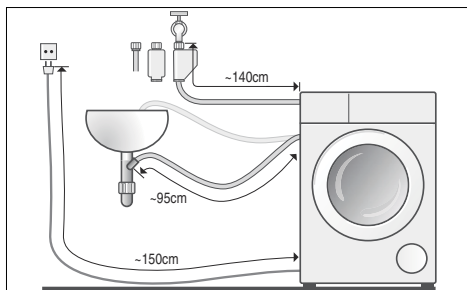

eller

tilslutning i højre side

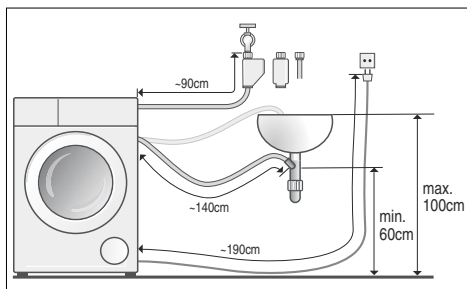

Bemærk: Hvis der bruges slangeholdere, reduceres de mulige slangelængder!

Fås for forhandler / kundeservice:

- Forlængerstykke til Aquastop- hhv. koldtvands-tilløbslange (ca. 2,50 m).
Bestill.-nr.: WMZ 2380, WZ 10130, CZ 11350, Z 7070X0.
- Længere tilløbslange (ca. 2,20 m) til standardmodel.

Vandtilførsel

Advarsel **Livsfare!**

Ved kontakt med spændingsførende dele er der fare for elektrisk stød. Aquastop-sikkerhedsventilen må ikke dykkes ned i vand (indeholder en elektrisk ventil).

Anvisninger

- Bemærk: Vaske-/tørremaskinen må kun anvendes med koldt ledningsvand.
- Maskinen må aldrig tilsluttes til blandingsbatteriet på en trykløs vandvarmer.
- Anvend ikke en brugt vandtilløbsslange. Brug kun den leverede tilløbsslange eller en tilløbsslange, der er købt hos en autoriseret forhandler.
- Vandtilløbsslangen må ikke have knæk eller være i klemme.
- Vandtilløbsslangen må ikke forandres (afkortes eller skæres over), ellers kan dens styrke ikke mere garanteres.
- Spænd kun slangeforskrutningerne til med hånden. Hvis forskrutningerne spændes for fast til med et værktøj (tang), kan gevindene tage skade.

Optimalt vandtryk i vandforsyningsnettet:

minimum 100 kPa (1 bar)

maksimum 1000 kPa (10 bar)

Når vandhanen er åben, skal vandflowet være mindst 8 l/min.

Hvis vandtrykket er højere, skal der monteres en trykreduktionsventil.

Tilslutning

Tilslut vandtilløbsslangen på vandhanen (26,4 mm = 3/4") og på maskinen (ikke ved modeller med Aquastop, fast installeret slange):

■ Model: **Standard**

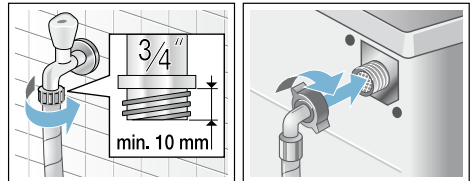

■ Model: **Aqua-Secure**

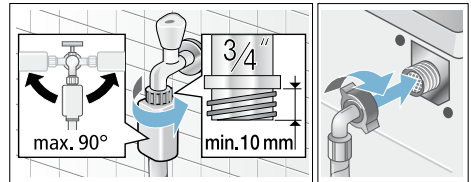

■ Model: **Aquastop**

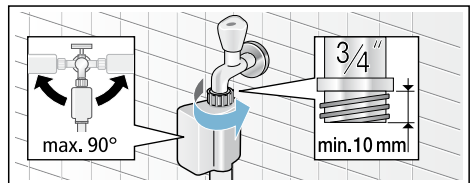

Bemærk: Luk forsigtigt vandhanen op, og kontroller samtidig, om tilslutningsstederne er tætte. Skrueforbindelse står under vandledningstryk.

Vandtilførsel

⚠ Advarsel

Fare for skoldning!

Når der vaskes ved høje temperaturer, kan en berøring af varmt vaskevand (f.eks. når varmt vaskevand pumpes ud i en håndvask) føre til forbrændinger. Stik ikke hænderne i det varme vaskevand.

Pas på! Vandskade

Hvis afløbsslangen glider ud af håndvasken eller ud af tilslutningsstedet på grund af det høje vandtryk under udpumpningen, kan det udstrømmende vand føre til vandskader. Fastgør afløbsslangen, så den ikke kan glide ud.

Pas på! Skader på vaskemaskinen/tekstiler

Hvis afløbsslangens ende er neddykket i det udpumpede vand, kan vandet blive suget tilbage i maskinen og beskadige både den og tøjet.

Kontroller, at:

- Proppen ikke lukker afløbet i vasken.
- Afløbsslangens ende ikke er neddykket i det udpumpede vand.
- Om vandet løber hurtigt nok ud.

Bemærk: Afløbsslangen må hverken knækkes eller strækkes.

Tilslutning

■ Afløb i en håndvask

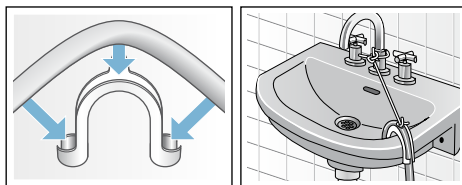

■ Afløb i en vandlås

Tilslutningsstedet skal sikres med et spændebånd, Ø 24-40 mm (fås i en faghandel).

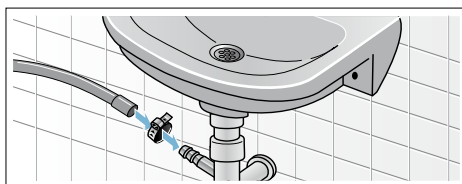

■ Afløb i et kunststofrør med gummimuffe eller et gulv afløb

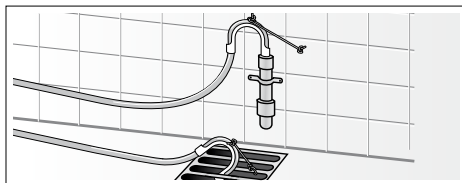

Indjustering

1. Kontramøtrikken løsnes ved at dreje den i retning med uret med en skruenøgle.
 2. Kontroller vaske-/tørremaskinens indjustering med et vaterpas, og korriger om nødvendigt indjusteringen. Indjuster højden ved at dreje maskinfoden.
- Bemærk:** Alle fire maskinfødder skal være fast placeret på gulvet. Vaske-/tørremaskinen må ikke kunne vippe!
3. Spænd møtrikken til mod maskinens kabinet. Hold foden fast, så højden ikke ændres.

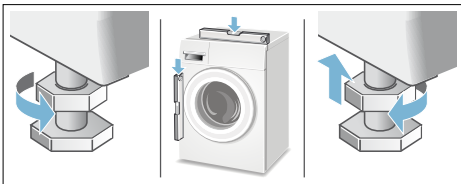

Anvisninger

- Kontramøtrikkerne skal være skruet fast op mod kabinettet på alle fire maskinfødder!
- Kraftig støj, stærke vibrationer og at maskinen "vandrer" kan skyldes mangelfuld indjustering!

Elektrisk tilslutning

Elektrisk sikkerhed

⚠ Advarsel **Fare for elektrisk stød!**

Det er livsfarligt at berøre strømførende dele.

- Hold altid i selve netstikket, når det trækkes ud af stikkontakten, fordi ledningen i modsat fald kan blive beskadiget.
- Rør aldrig ved netstikket med våde hænder.
- Træk aldrig netstikket ud, mens maskinen er i drift.
- Vaske-/tørremaskinen må udelukkende tilsluttes til vekselstrøm og til en korrekt installeret jordforbundet kontakt.
- Strømforsyningsens spænding skal stemme overens med den angivne spænding på vaske-/tørremaskinen (maskinens typeskilt).
- Den tilsluttede effekt og den påkrævede sikringsstørrelse er også angivet på maskinens typeskilt.

Det skal sikres, at:

- Netstik og stikkontakt passer sammen.
- Kabel-tværsnittet er tilstrækkelig stort.
- Jordforbindelsessystemet er installeret korrekt.
- Et beskadiget strømkabel må kun udskiftes af en elektriker. Der kan fås reserve-strømkabler hos kundeservice.
- Anvend ikke multistik-/koblinger og/eller forlængerledninger.
- Hvis der anvendes et fejlstrømsrelæ, må der kun anvendes en type, som er mærket med følgende symbol: . Kun dette symbol garanterer, at relæet opfylder kravene i de gældende forskrifter.
- Netstikket skal altid være tilgængeligt.
- Strømledningen må ikke have knæk eller være i klemme, den må ikke være ændret eller beskadiget og må ikke komme i kontakt med varmekilder.

Inden den første vask/tørring

Vaske-/tørremaskinen er blevet nøje kontrolleret, inden den forlod fabrikken. Udfør først programmet **Tromle rengøring uden** vasketøj for at fjerne eventuelle vandrester.

Bemærk:

- Vaske-/tørremaskinen skal være installeret og tilsluttet korrekt. Opstilling og tilslutning → Side 36
 - Tag aldrig vaske-/tørremaskinen i brug, hvis den er beskadiget. Kontakt kundeservice. → Side 34
1. Sæt netstikket i stikkontakten.
 2. Luk op for vandhanen.
 3. Tænd for apparatet.
 4. Luk lugen. Læg ikke vasketøj i maskinen.
 5. Vælg programmet **Tromle rengøring 40°C**.
 6. Luk sæbeskuffen op.
 7. Fyld ca. 1 liter vand i rum II.
 8. Fyld vaskemiddel til kogevask i rum II iht. producentens angivelser for let tilsmudset tøj.
Bemærk: Brug kun halvdelen af den anbefalede mængde vaskemiddel for at undgå skumdannelse. Brug ikke uld- eller finvaskemiddel.
 9. Luk sæbeskuffen.
 10. Vælg **Start/Ilægning**.
 11. Sluk maskinen, når programmet er slut.

Vaske-/tørremaskinen er nu klar til drift.

Transport

Forberedelse

1. Luk for vandhanen.
2. Fjern trykket fra vandtilførselsslangen. Tilstoppet filter i vandtilførsel → Side 30
3. Tap rester af vaskevand af. Blokeret pumpe → Side 28
4. Afbryd strømforsyningen til vaske-/tørremaskinen.
5. Tag slangerne af.

Indbygning af transportsikringer:

1. Tag afdækningerne af, og opbevar dem.
Brug evt. en skruetrækker.

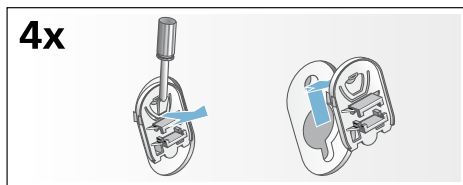

2. Sæt alle 4 muffer i. Klem netledningen fast i holderne. Sæt skruerne i, og spænd dem til.

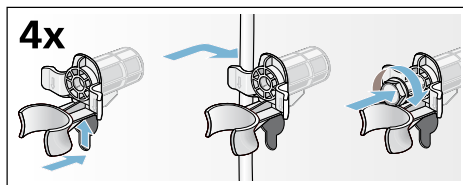

Før ibrugtagning:

Anvisninger

- Fjern **altid** transportsikringerne!
- Gør følgende for at forhindre, at der løber ubenyttet vaskemiddel ud i afløbet ved næste vask: Hæld 1 liter vand i rum II, og vælg og start programmet **Centrifugering/ Udpumpning**.



A series of horizontal lines for writing, starting with a solid line followed by a dashed line, and then alternating solid and dashed lines for the remainder of the page.

Aquastop-garanti

kun for maskiner med Aqua-Stop

Udover de garantikrav, der kan stilles overfor sælger og som er indeholdt i købekontrakten, og udover vores normale produktgaranti, yder vi en garanti på følgende betingelser:

1. Hvis der skulle opstå en vandskade på grund af en fejl på vores Aqua-Stop-system, yder vi erstatning for skader til private brugere.
2. Denne garanti gælder i hele maskinens levetid.
3. En forudsætning for en garantiydelse er, at maskinen med Aqua-Stop er opstillet og tilsluttet fagligt korrekt i henhold til vores vejledning, samt en fagligt korrekt Aqua-Stop forlængelse (originalt tilbehør). Vores garantien omfatter ikke defekte vandledninger eller armaturer frem til Aqua-Stop-tilslutningen på vandhanen.
4. Det er principielt ikke nødvendigt at holde maskiner med Aqua-Stop under opsigt under driften hhv. at lukke for vandhanen efter endt brug. Vandhanen skal dog lukkes ved fravær i længere tid, f.eks. ved ferier af flere ugers varighed.



Rådgivning og bestilling af reparation i tilfælde af fejl

DK 44 89 89 85

Der findes kontaktdata for alle lande i den vedlagte kundeservice-liste.

Robert Bosch Hausgeräte GmbH
Carl-Wery-Straße 34
81739 München, GERMANY



9001053551 (9606)