

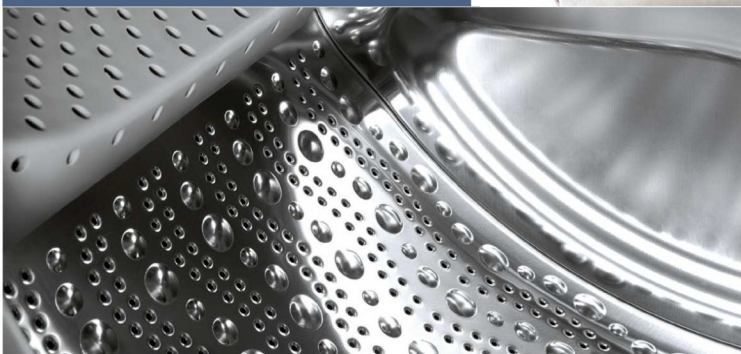

Register your new Bosch now:  
[www.bosch-home.com/welcome](http://www.bosch-home.com/welcome)



**Mașină de spălat rufe cu uscător  
WVG30441EU**



**BOSCH**

**ro** Instrucțiuni de utilizare și de instalare

## Noua dvs. mașină de spălat cu uscător

Ați decis să achiziționați o mașină de spălat cu uscător marca Bosch.

Vă rugăm să vă acordați câteva minute pentru a citi și a descoperi avantajele mașinii dvs. de spălat.

Pentru a răspunde cerințelor de calitate înalte ale mărcii Bosch, fiecare mașină de spălat cu uscător care părăsește fabrica noastră a fost verificată cu grijă în ceea ce privește funcționarea și starea ei ireproșabilă.

Informații referitoare la produsele noastre, accesorii, piese de schimb și service găsiți pe pagina noastră de internet [www.bosch-home.com](http://www.bosch-home.com) sau adresați-vă centrelor noastre de servicii pentru clienți.

Dacă Instrucțiunile de utilizare și de instalare descrie diferite modele, la locurile respective se vor semna diferențele.



Puneți mașina de spălat în funcțiune abia după citirea acestor instrucțiuni de utilizare și instalare!

## Reguli de prezentare

### **Avertizare!**

Această combinație de simbol și cuvânt semnal avertizează cu privire la o situație potențial periculoasă. Nerespectarea acesteia poate duce la moarte sau răni.

### **Atenție!**

Acest cuvânt semnal avertizează cu privire la o situație potențial periculoasă. Nerespectarea acesteia poate duce la daune materiale și/sau asupra mediului.

### **Indicație / sugestie**

Indicații pentru utilizarea optimă a aparatului / informații utile.

### **1. 2. 3. / a) b) c)**





Etapele de acțiune sunt prezentate prin cifre sau litere.

■ / -

Enumerările sunt prezentate printr-un pătrățel sau o liniuță.

# Cuprins

	<b>Utilizarea corespunzătoare a mașinii de spălat</b> . . . . .	<b>4</b>
	<b>Instrucțiuni de siguranță</b> . . . . .	<b>5</b>
	Siguranță electrică . . . . .	5
	Pericol de rănire . . . . .	5
	Siguranța copiilor . . . . .	5
	<b>Protecția mediului</b> . . . . .	<b>6</b>
	Ambalajul/aparatul uzat . . . . .	6
	Recomandări . . . . .	6
	<b>Aspectele cele mai importante pe scurt</b> . . . . .	<b>7</b>
	<b>Prezentarea aparatului</b> . . . . .	<b>8</b>
	Mașină de spălat cu uscător . . . . .	8
	Panou de comandă . . . . .	9
	Panou de afișaj . . . . .	10
	<b>Rufe</b> . . . . .	<b>12</b>
	Pregătirea rufelor pentru spălare . . . . .	12
	Pregătirea rufelor pentru uscare . . . . .	13
	<b>Funcționarea aparatului</b> . . . . .	<b>14</b>
	Pregătirea mașinii de spălat cu uscător . . . . .	14
	Selectarea programului/Pornirea aparatului . . . . .	14
	Reglarea programului de spălare . . . . .	14
	Reglarea programului de uscare . . . . .	15
	Încărcarea rufelor . . . . .	15
	Dozarea și adăugarea detergentului și a produsului de îngrijire . . . . .	16
	Pornirea programului . . . . .	17
	Sistem de siguranță împotriva accesului copiilor . . . . .	17
	Adăugarea de rufe . . . . .	18
	Schimbarea programului . . . . .	18
	Înteruperea sau terminarea programului . . . . .	18
	Terminarea programului . . . . .	18
	După spălare/uscare . . . . .	19
	<b>Prezentarea generală a programelor</b> . . . . .	<b>20</b>
	Programul de la selectorul de programe . . . . .	20
	Tabel de uscare . . . . .	23
	Apretarea . . . . .	24
	Vopsire/Înălbire . . . . .	24
	Înmuierea . . . . .	24
	<b>Modificarea presetărilor programelor</b> . . . . .	<b>24</b>
	°C Temp. (Temperatură) . . . . .	24
	⌚ rpm (rot/min) . . . . .	24
	🕒 Finished in (Gata în) . . . . .	25
	☀️ Dry (Uscare) . . . . .	25
	<b>Selectarea funcțiilor suplimentare</b> . . . . .	<b>26</b>
	⚙️ Speed Perfect . . . . .	26
	🌿 Eco Perfect . . . . .	26
	💧 Water Plus (Apă Plus) . . . . .	26
	<b>Setarea volumului semnalului</b> . . . . .	<b>27</b>
	<b>Curățare și întreținere</b> . . . . .	<b>28</b>
	Carcasa mașinii de spălat/Panoul de comandă . . . . .	28
	Tambur . . . . .	28
	Decalcifiere . . . . .	28
	Curățarea compartimentului de detergent . . . . .	28
	Pompa de evacuare este blocată . . . . .	28
	Furtunul de evacuare de la sifon este blocat . . . . .	29
	Sita din furtunul de alimentare cu apă este obturată . . . . .	30
	<b>Defecțiuni și remedieri</b> . . . . .	<b>30</b>
	Deschidere de urgență, de ex. în cazul întreruperii alimentării cu energie electrică . . . . .	30
	Informații pe panoul de afișaj . . . . .	31
	Defecțiuni și remedieri . . . . .	32

	Unitatea service abilitată . . . . .	35
	Date tehnice . . . . .	35
	Valori de consum . . . . .	36
	Instalarea și racordarea . . . . .	37
	Volum de livrare . . . . .	37
	Indicații de siguranță . . . . .	37
	Suprafața de instalare . . . . .	38
	În cazul amplasării aparatului pe un suport sau pe dușumea . . . . .	38
	Montarea/încadrarea aparatului într-o structură modulară de bucătărie . . . . .	38
	Îndepărtarea siguranțelor de transport . . . . .	38
	Lungimea furtunului și a cablului . . . . .	39
	Alimentarea cu apă . . . . .	39
	Evacuarea apei . . . . .	41
	Poziționarea . . . . .	42
	Racordarea la rețeaua de alimentare cu energie electrică . . . . .	42
	Înainte de prima spălare/uscări . . . . .	43
	Transportul . . . . .	43



## Utilizarea corespunzătoare a mașinii de spălat

- Exclusiv pentru uz privat și în mediul casnic.
- Mașina de spălat cu uscător este adecvată pentru spălarea textilelor lavabile la mașină și a lânii lavabile manual și pentru uscarea anumitor tipuri de textile conform indicațiilor de îngrijire.
- Aparatul este conceput pentru funcționarea cu apă rece de la rețea și detergenți și produse de îngrijire uzuale din comerț, adecvate pentru utilizarea în mașinile de spălat cu uscător.
- La dozarea tuturor detergenților, a accesoriilor pentru curățare, a produselor de curățare și a agenților de curățare, respectați întotdeauna indicațiile producătorilor.
- Mașina de spălat cu uscător poate fi folosită de copiii de peste 8 ani, de persoane cu capacități fizice, senzoriale sau psihice limitate sau de persoane cu experiență sau cunoștințe insuficiente doar în condițiile în care **sunt supravegheate sau dacă au fost instruite** de către o persoană responsabilă. Copiii nu au voie să execute nesupravegheați lucrări de curățare sau de întreținere.
- Nu permiteți copiilor sub 3 ani accesul în apropierea Mașina de spălat cu uscător.
- Nu lăsați animalele de casă să se apropie de mașina de spălat cu uscător.
- Instalați și utilizați mașina de spălat cu uscător într-o încăpere care dispune de scurgere.

**Înainte de a pune în funcțiune aparatul:** citiți instrucțiunile de utilizare și de instalare și toate celelalte informații anexate mașinii de spălat și acționați corespunzător.

Păstrați documentația pentru o utilizare ulterioară.

## **Instrucțiuni de siguranță**

### **Siguranță electrică**

#### **Avertizare** **Pericol de moarte!**

Există pericolul de moarte dacă componentele electrice sunt atinse.

- Când deconectați cablul de la rețeaua electrică, trageți întotdeauna de ștecăr, nu de cablu, în caz contrar cablul ar putea fi deteriorat.
- Nu atingeți niciodată ștecărul dacă aveți mâinile ude.



### **Pericol de rănire**

#### **Avertizare** **Pericol de rănire!**

- Ridicarea mașinii de spălat cu uscător de componentele ieșite în afară (de ex. de ușa de încărcare) poate duce la o rupere a componentelor, provocând răniri. Nu ridicați mașina de spălat cu uscător de componentele ieșite în afară.
- Dacă vă urcați pe mașina de spălat cu uscător, se poate rupe blatul de lucru, acest fapt putând duce la răniri. Nu vă urcați pe mașina de spălat cu uscător.
- Dacă vă sprijiniți pe ușa deschisă, mașina de spălat cu uscător se poate răsturna și poate provoca răniri. Nu vă sprijiniți pe ușa deschisă a mașinii de spălat cu uscător.

- La introducerea mâinilor în tamburul în rotație vă puteți răni la mâini. Nu introduceți mâinile în tamburul în rotație. Așteptați până când tamburul nu se mai rotește.

#### **Avertizare** **Pericol de opărire!**

- La spălarea la temperaturi mari se pot produce opăriți în cazul contactului cu soluția de spălare fierbinte (de ex. la evacuare soluției fierbinți într-o chiuvetă). Nu atingeți soluția de spălare fierbinte.
- Dacă a fost întrerupt un program de uscare, mașina de spălat cu uscător și rufe pot fi foarte fierbinți. Selectați **Intensive Dry**  (**Uscare intensivă**) sau **Gentle Dry**  (**Uscare delicată**) și setați programul de uscare pe 15 min, pentru ca rufe să se poată răci; apoi scoateți rufele.

### **Siguranța copiilor**

#### **Avertizare** **Pericol de moarte!**

- Atunci când copiii se joacă cu mașina de spălat cu uscător, aceștia se pot confrunta cu situații care le pun viața în pericol sau se pot răni.
- Nu lăsați copiii nesupravegheați la mașina de spălat cu uscător!
  - Nu lăsați copiii să se joace cu mașina de spălat cu uscător!

#### **Avertizare** **Pericol de moarte!**

Copiii se pot închide în aparat și își pot pune viața în pericol.

La aparate scoase din uz:

- scoateți ștecherul din priză.
- tăiați cablul de rețea și înlăturați-l cu ștecherul.
- distrugeți elementul de blocare de la hubloul mașinii de spălat cu uscător.

### **Avertizare** **Pericol de sufocare!**

În timpul jocului, copiii se pot înfășura în ambalaje/folii sau și le pot trage pe cap, asfixiindu-se. Nu lăsați ambalaje, folii și bucăți de ambalaj la îndemâna copiilor.

### **Avertizare** **Pericol de intoxicare!**

Detergenții și produsele de îngrijire pot produce intoxicații în caz de ingerare. Păstrați detergenții și produsele de îngrijire în locuri inaccesibile copiilor.

### **Avertizare** **Iritații oculare/la nivelul pielii!**

Contactul cu detergenții și produsele de întreținere pot cauza iritații oculare/ la nivelul pielii. Păstrați detergenții și produsele de îngrijire în locuri inaccesibile copiilor.

### **Avertizare** **Pericol de rănire!**

La spălarea la temperaturi înalte, șticla hubloului devine fierbinte. Împiedicați copiii să atingă hubloul fierbinte.

## Protecția mediului

### Ambalajul/aparatul uzat



Îndepărtați ambalajul în mod ecologic.

Acest aparat este etichetat în conformitate cu Directiva Europeană 2012/19/EG (EU) privind echipamentele electrice și electronice uzate (deșeurile provenite din echipamentele electrice și electronice - WEEE). Directiva definește cadrul pentru returnarea și reciclarea aparatelor uzate aplicabile în toate statele membre ale UE.

### Recomandări

- Folosiți capacitatea maximă de încărcare cu rufe pentru fiecare program.  
Prezentare generală a programelor → *Pagina 20*
- Rufele cu grad de murdărire normal se vor spăla fără prespălare.
- **Modul de economisire a energiei:** iluminatul panoului de afișare se stinge după câteva minute, **Start/Reload**  (Pornire/Repornire) se aprinde intermitent. Pentru activarea iluminatului selectați o tastă oarecare. Modul de economisire a energiei nu se activează dacă un program este în derulare.
- Temperaturile selectabile se referă la marcasele de îngrijire de pe textile. Temperaturile realizate în mașină pot diferi de acestea, pentru a asigura o combinație optimă între economisirea energiei și rezultatul spălării.
- În cazul în care rufele vor fi uscate ulterior în aparat, selectați turația de centrifugare maximă. Cu cât rufele conțin mai puțină apă, cu atât mai puțin timp și energie vor fi necesare pentru uscare.  
Nu uscați rufe din care picură apă.

## Aspectele cele mai importante pe scurt

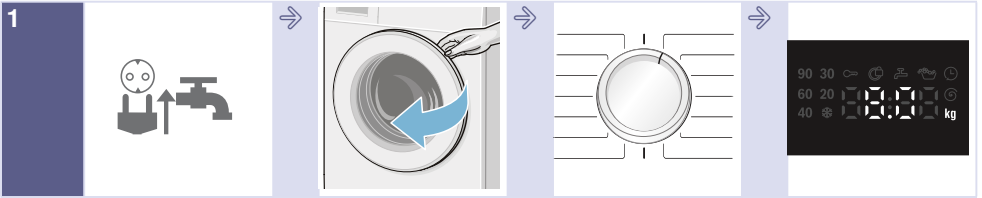

Introduceți ștecherul de rețea.  
Deschideți robinetul de apă.

Deschideți ușa mașinii de spălat cu uscător.

Selectați programul de spălare / uscare.

Încărcarea max. pe panoul de afișare.

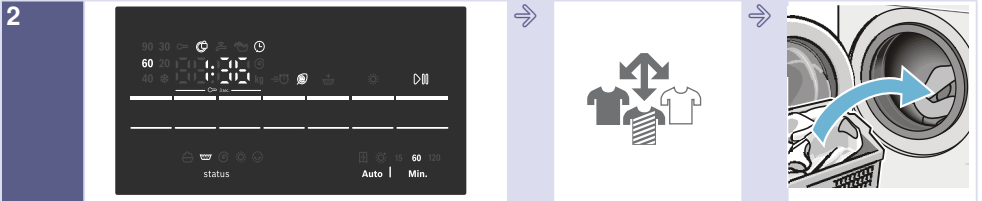

Dacă este cazul, modificați presetările programului ales și/sau selectați funcții suplimentare.

Sortați rufe.

Introduceți rufe.

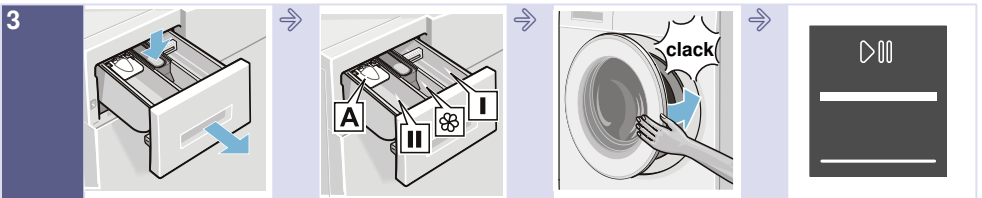

Deschideți sertarul pentru detergent.

Dozați detergentul corespunzător recomandărilor de dozare. → Pagina 16

Închideți ușa mașinii de spălat cu uscător.

Selectați **Start/Reload** (Pornire/Repornire).

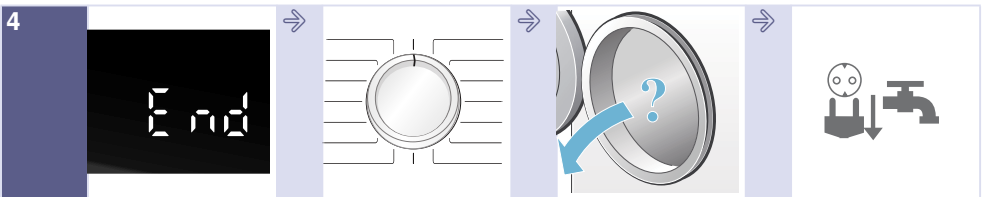

Sfârșitul programului.

Poziționați selectorul de programe pe **Off (Oprit)**.

Deschideți ușa mașinii de spălat cu uscător și scoateți rufe.

Închideți robinetul de apă (la modelele fără Aquastop) și scoateți ștecherul din priză.

## Prezentarea aparatului

### Mașină de spălat cu uscător

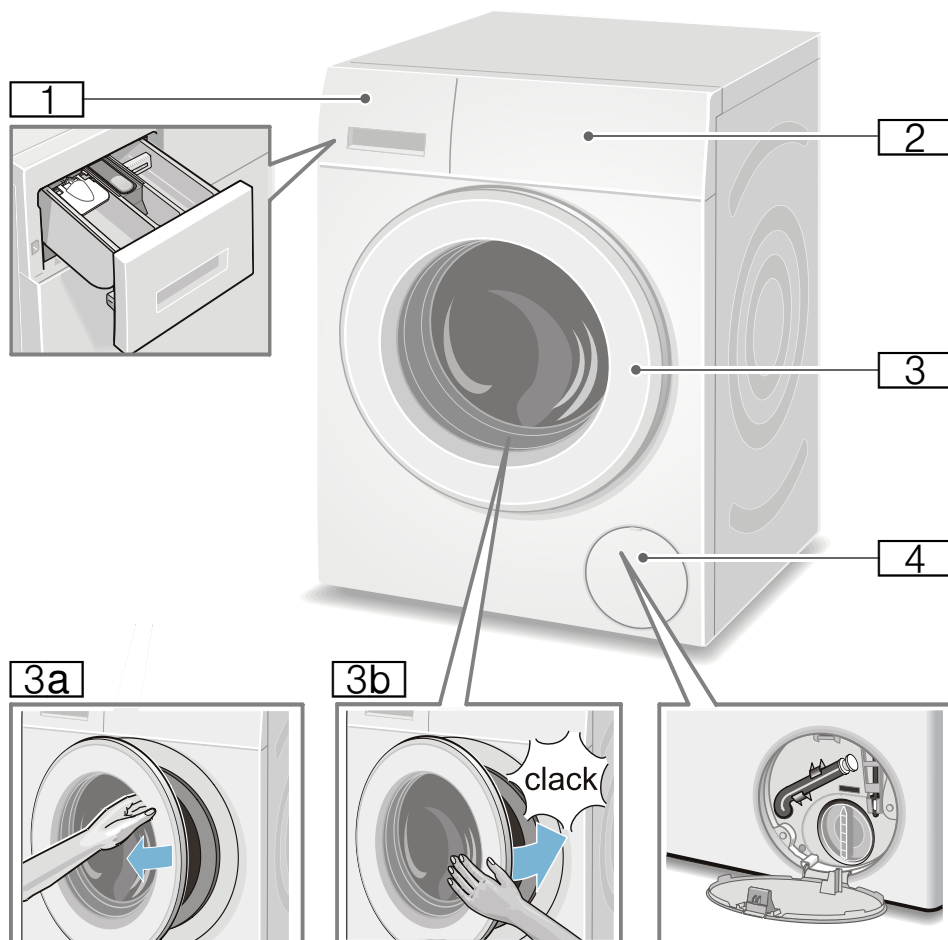

- 1 Sertarul pentru detergent
- 2 Panoul de comandă/panoul de afișare
- 3 Ușă cu mâner

- 3a Deschiderea ușii
- 3b Închiderea ușii
- 4 Clapeta de service



## Panou de comandă

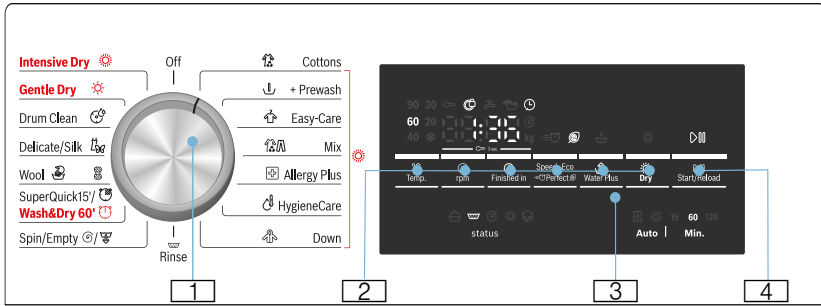







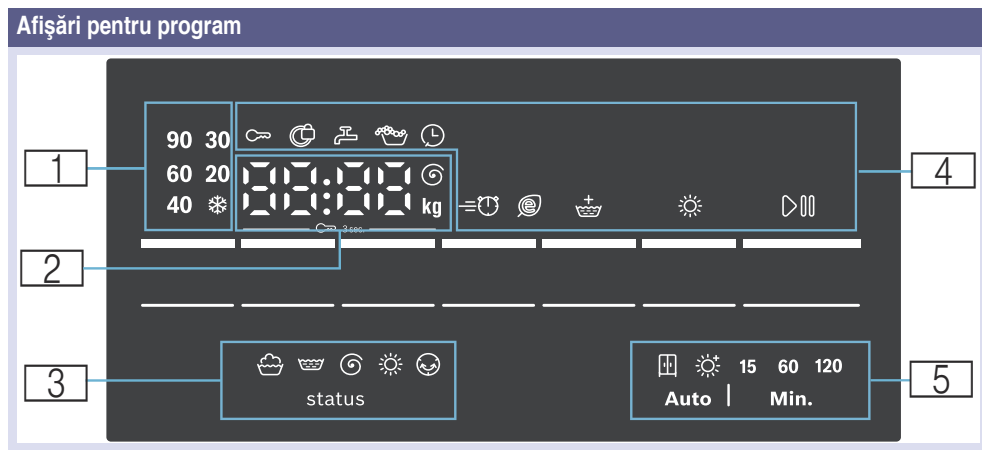













Modificarea presetărilor programului ales și selectarea funcțiilor suplimentare:

- 1 Selectați programul. Rotirea este posibilă în ambele sensuri. Pentru a deconecta mașina de spălat cu uscător, poziționați selectorul de programe pe **Off (Oprit)**.
- 2 Selectați tastele **°C Temp. (Temperatura)**, **rpm (rot/min)**, **Finished in (Gata în)** și **Dry (Uscare)** pentru a modifica setările standard. → *Pagina 24*  
 Selectați tastele **Speed Perfect/ Eco Perfect** și **Water Plus (Apă Plus)** pentru funcții suplimentare. → *Pagina 26*
- 3 Panou de afișare pentru indicații. → *Pagina 10*
- 4 Porniți programul. Selectați tasta **Start/Reload** (Pornire/ Repornire) pentru a porni, a întrerupe (de ex. adăugarea de rufe) sau pentru a anula programul. → *Pagina 18*

## Panou de afișaj



1	temperatura pentru programul de spălare	✱ (rece) – 90°C	Temperatura în °C
2	indicații cu privire la program	1:50*	Durata programului după selectarea programului în h:min (ore:minute).
		1 – 24 h	Timpul Gata în, în h (h=oră)
		8,0 kg*	Încărcarea max. pentru programele selectate
		0 – 1500 @*	Turația de centrifugare în rotații pe minut. În cazul în care pentru turația de centrifugare se selectează 0, vor fi anulate toate procesele de centrifugare și apa va fi evacuată după ultimul ciclu de clătire.
	Starea programului	End (Sfârșit)	Sfârșitul programului
		0:00	Procesul de protecție împotriva șifonării este în curs → Pagina 18
		----	Sfârșitul programului cu setarea turației de centrifugare ----
	Alte informații	E: - -*	Afișaj de eroare
		0*	Setarea volumului semnalului → Pagina 27

<b>3</b> simboluri pentru evoluția programului		Spălare
		Clătire
		Evacuare/Centrifugare
		Uscare
		Protecție împotriva șifonării
<b>4</b> simboluri cu indicații de program și simboluri pentru funcții suplimentare	 se aprinde	Aprins dacă a fost activată siguranța pentru copii → <i>Pagina 17</i>
	 se aprinde intermitent	Siguranța pentru copii este activată, selectorul de programe a fost deplasat sau tastele au fost apăsat.
	 se aprinde	Atunci când ușa este blocată
	 se aprinde intermitent	La apăsarea tastei Start/Reload  (Pornire/Repornire) în vederea pornirii programului, atunci când ușa nu este închisă corect.
	 se aprinde	Presiunea apei este prea mică. Acest lucru prelungește durata programului.
	 se aprinde intermitent	Robinetul de apă nu a fost deschis sau nu există presiune a apei.
		Aprins, când a fost detectată prea multă spumă, a fost pornit un ciclu de clătire suplimentar.
		Aprins, când a fost selectat timpul Gata în
Speed Perfect		Aprins, când a fost selectată funcția suplimentară dorită, vezi detalii → <i>Pagina 26</i>
Eco Perfect		
Water Plus (Apă Plus)		
Dry (Uscare)		Aprins, când funcția de uscare este activată.
Start/Reload (Pornire/Repornire)		Aprins, când aparatul este în funcțiune; se aprinde intermitent când aparatul este pregătit sau în pauză.
<b>5</b> Mod de uscare și timp de uscare selectabile		Uscat pentru dulap (automat)
		Extra uscat (automat)
	15	15 minute răcirea mașinii
	60, 120	60/120 uscare în timp
* în funcție de programele/funcțiile suplimentare selectate		



## Rufe

### Pregătirea rufelor pentru spălare

#### Sortarea rufelor în funcție de:







Sortați rufele conform indicațiilor de întreținere și conform datelor producătorului de pe etichetele de întreținere în funcție de:

- tipul țesăturii/al fibrei
- culoare

**Indicație:** Rufele se pot păta cu culoare sau pot să nu se curețe bine. Spălați rufele albe separat de cele colorate.

Când aveți rufe colorate noi, spălați-le pentru prima dată separat.

- Gradul de murdărire
  - **ușor**  
nu prespălați; dacă este necesar, selectați funcția suplimentară  **Speed Perfect**.
  - **normal**  
Selectați un program cu prespălare. Dacă este necesar, tratați petele preliminar.
  - **puternic**  
Introduceți mai puține rufe. Selectați un program cu prespălare. Dacă este necesar, tratați petele preliminar.
  - **Pete:** eliminați/tratați preliminar petele cât sunt încă proaspete. Mai întâi tamponați cu soluție de săpun/nu frecați. Spălați apoi rufele cu programul corespunzător. Petele persistente/uscate pot fi uneori eliminate numai după mai multe spălări.
- Simboluri pe etichetele de îngrijire  
**Indicație:** Consultați numerele din simboluri pentru temperaturile de spălare maxime.

-  adecvat pentru procesul de spălare normal;  
de ex. programul Bumbac este necesar un proces de spălare care menajează;  
de ex. programul Ușor de îngrijit
-  este necesar un proces de spălare care menajează în mod deosebit; de ex. programul Fine/Mătase
-  este necesar un proces de spălare care menajează în mod deosebit; de ex. programul Fine/Mătase
-  adecvat pentru rufe care se spală de mână; de ex. programul  Lână
-  Nu spălați rufele în mașină.

#### Protejarea rufelor și a mașinii de spălat cu uscător:

##### Atenție!

##### Deteriorări ale aparatului/țesăturilor

Obiectele străine (de ex. monede, agrafe de birou, ace, bolduri) pot deteriora rufele sau anumite piese ale mașinii de spălat cu uscător.

Urmați instrucțiunile de mai jos când pregătiți rufele:

- Respectați întotdeauna instrucțiunile producătorului când dozați orice tipuri de detergenți, produse de curățare, produse de îngrijire și agenți de curățare.
- Nu depășiți încărcătura maximă. Umplerea excesivă va afecta rezultatul spălării.
- Detergenții și agenții pentru pretratarea rufelor (de ex. produse pentru îndepărtarea petelor, spray-uri pentru prespălare etc.) nu trebuie să intre în contact cu suprafețele mașinii de spălat cu uscător. Îndepărtați imediat cu o lavetă umedă toate urmele de spray, reziduuri sau picături.
- Goliți buzunarele. Scoateți orice obiect străin.

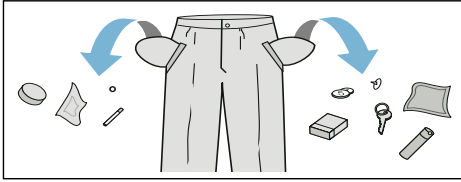

- Înlăturați obiectele metalice (agrafe de birou etc.).
- Pantalonii, tricotatele și hainele împletite, de ex. jachetele tricotate, tricourile sau flanelele trebuie întoarse pe dos.
- Asigurați-vă că sutienele cu balene pot fi spălate la mașină.
- Spălați țesăturile delicate într-o plasă sau într-un săculeț (colanți, sutiene cu balene etc).
- Închideți fermoarele și încheiați nasturii huselor.
- Îndepărtați nisipul din buzunare și manșete.
- Îndepărtați inelele perdelelor sau introduceți-le într-o plasă/într-un săculeț.

## Pregătirea rufelor pentru uscare

### Indicații

- Pentru a se asigura o uscare uniformă, sortați rufele în funcție de felul țesăturii și de programul de uscare.
- Sortați rufele după simbolurile de îngrijire, care sunt indicate pe etichetele de îngrijire.

Uscați numai rufe cu indicația “rezistent la uscător” sau cu următoarele simboluri de îngrijire:

- ☼ = uscare la temperatură normală (**Intensive Dry (Uscare intensivă)** ☼)
- ☼ = uscare la temperatură scăzută (**Gentle Dry (Uscare delicată)** ☼)

Nu este permisă uscarea următoarelor textile:

- ☒ = simbolul de îngrijire “Nu uscați”.
- Lână sau textile care conțin lână.
- Rufe fine (mătase, perdele sintetice).
- Textile care conțin cauciuc spongios sau alte materiale similare.
- Textile care au fost tratate cu substanțe inflamabile, de ex. soluții pentru îndepărtarea petelor, neofalină, diluant. Pericol de explozie!
- Textile care mai conțin spray pentru păr sau alte substanțe similare.

### Indicații

- Înainte de uscare, textilele spălate de mână trebuie centrifugate cu turația de centrifugare corespunzătoare.
- Înainte de uscare, centrifugați rufele la turația optimă. Pentru bumbac se recomandă o turație de centrifugare de peste 1000 rot/min, pentru textile ușor de întreținut, peste 800 rot/min.
- Este bine ca rufele pentru călcat să nu fie călcate imediat după uscare. Se recomandă să le rulați pentru un anumit timp, astfel încât umiditatea reziduală să se distribuie uniform.
- Pentru a se obține rezultate bune ale uscării, uscați păturile matlasate, prosoapele din frotir și alte articole textile mari individual. Nu uscați mai mult de 5 prosoape din frotir (sau 4 kg) simultan.
- Nu depășiți cantitatea maximă de încărcare.



## Funcționarea aparatului

### Pregătirea mașinii de spălat cu uscător

Uscătorul a fost testat înainte de livrare. Pentru îndepărtarea apei reziduale din procesul de testare, este recomandabil ca primul ciclu de spălare să se execute fără rufe, cu programul **Drum Clean** (Curățarea tamburului).

Înainte de prima spălare/uscare  
→ Pagina 43

#### Indicație:

- Nu conectați niciodată o mașină de spălat cu uscător deteriorată!
- Informați unitatea service abilitată! → Pagina 35

1. Introduceți ștecherul de rețea.
2. Deschideți robinetul de apă.  
Ca urmare a tehnologiei de condensare a apei pentru uscare, robinetul de apă la care s-a efectuat racordarea trebuie să rămână deschis pe perioada procesului de uscare; în caz contrar nu se poate garanta un proces de uscare corect.

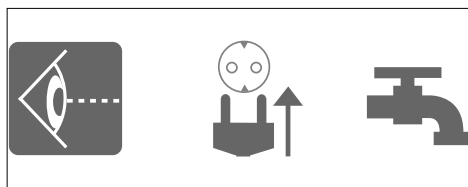

3. Deschideți ușa.

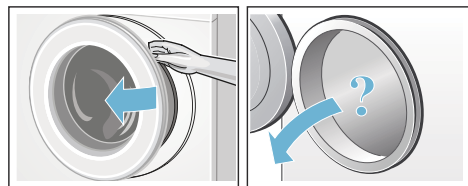

## Selectarea programului/ Pornirea aparatului

#### Indicație:

Dacă ați activat siguranța pentru copii, aceasta trebuie mai întâi dezactivată, înainte de a putea seta un program.

- Cu selectorul de programe, alegeți programul dorit. Rotirea este posibilă în ambele sensuri. Mașina de spălat cu uscător este conectată.

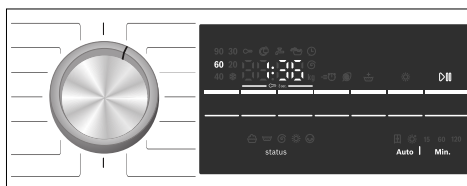

În câmpul de afișare apar succesiv pentru programul selectat:

- durata programului,
- temperatura presetată,
- încărcarea maximă (când ușa este deschisă).

## Reglarea programului de spălare

Puteți utiliza presetările afișate sau puteți adapta în mod optim programul selectat la rufe dvs. prin modificarea presetărilor sau alegerea unor funcții suplimentare. Setările și funcțiile suplimentare selectabile depind de programul de spălare/uscare ales.

Prezentare generală a programelor → Pagina 20

#### Indicații

- Opțiunile pot fi selectate, deselectate sau modificate în funcție de evoluția programului.

- Toate tastele sunt sensitive, este suficientă o ușoară atingere. La selectarea și menținerea tastelor **°C Temp.**, **rpm (rot/min)**, **Finished in (Gata în)**, posibilitățile de setare vor fi afișate automat succesiv.

### Modificarea presetării unui program de spălare, de ex. temperatura de spălare:

- Selectați tasta **°C Temp.**, pentru a seta temperatura de spălare dorită.

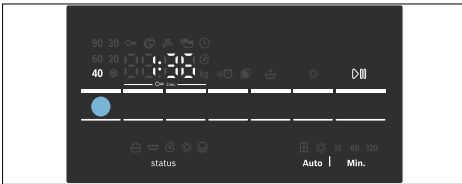

### Modificarea funcțiilor suplimentare ale unui program de spălare, de ex. selectarea **Speed Perfect**:

- Apăsăți tasta **Speed Perfect**/**Eco Perfect** atâta timp, până când se aprinde becul indicator **Speed Perfect**.

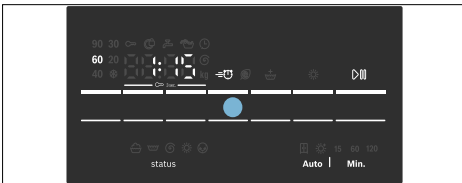

#### Indicație:

După modificarea presetărilor și/sau a funcțiilor suplimentare, este posibil să se modifice durata programului.

## Reglarea programului de uscare

#### Indicație:

Dacă este selectat numai programul de uscare sau spălare și uscare fără întrerupere, puteți modifica presetarea programului de uscare dacă este necesar.

Prezentare generală a programelor → *Pagina 20*

### Modificarea presetărilor unui program de uscare:

- Selectați tasta **Dry (Uscare)** pentru a seta modul de uscare dorit sau timpul de uscare dorit (posibil numai pentru un program de uscare individuală).

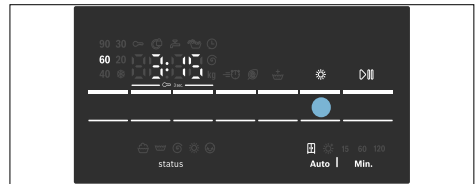

#### Indicație:

După modificarea presetărilor pentru programul de uscare, este posibil să se modifice durata programului.

## Încărcarea rufelor

### **⚠** Avertizare

#### Pericol de moarte!

Rufele tratate în prealabil cu produse de curățare, de exemplu pentru scoaterea petelor/neofalină, pot provoca o explozie după introducerea lor în mașina de spălat cu uscător.

Clățiți bine în prealabil rufe de mână.

## Indicații

- Introduceți împreună rufe mari și mici. Rufele de dimensiuni diferite se distribuie mai bine la centrifugare. Rufele spălate individual pot duce la dezechilibrări.
- Respectați încărcarea maximă indicată. Supraîncărcarea diminuează rezultatul spălării și favorizează șifonarea.

1. Așezați în tamburul de spălare rufe presortate despăturite.
2. Aveți grijă să nu se prindă rufe între ușă și manșeta de cauciuc.

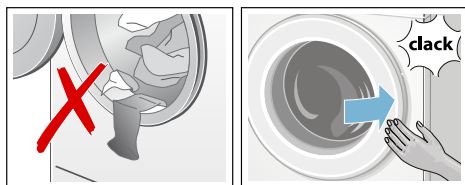

3. Închideți ușa.

**Indicație:** Becul indicator al tastei **Start/Reload** (Pornire/Repornire) se aprinde intermitent și presetările programului continuă să fie afișate în panoul de afișare succesiv. Este posibilă efectuarea unor modificări ale presetărilor.

## Dozarea și adăugarea detergentului și a produsului de îngrijire

### Atenție!

#### Deteriorări ale aparatului

Detergenții și agenții pentru pretratarea rufelor (de ex. produse pentru îndepărtarea petelor, spray-uri pentru prespălare etc.) pot deteriora suprafețele mașinii de spălat cu uscător.

Evitați contactul acestor agenți de curățare cu suprafețele mașinii de spălat cu uscător. Îndepărtați imediat cu o lavetă umedă toate urmele de spray sau reziduuri/picături.

## Dozare

Dozați detergenții și produsele de îngrijire în funcție de:

- duritatea apei (solicitați valoarea durității apei la compania de distribuție),
- indicațiile producătorului înscrise pe ambalaj,
- cantitatea de rufe,
- gradul de murdărie.

## Umplerea compartimentelor

1. Trageți în afară sertarul pentru detergent.

### ⚠ Avertizare

#### Iritarea ochilor / pielii!

Dacă sertarul pentru detergent este deschis în timp ce aparatul este în funcțiune, detergentul/produsul de îngrijire se poate scurge.

Deschideți cu atenție sertarul. Dacă detergentul/produsul de îngrijire intră în contact cu ochii sau pielea, clătiți temeinic. În cazul înghițirii accidentale, consultați un medic.

2. Turnați detergentul și/sau produsul de curățare.

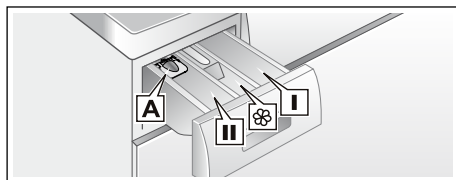

- |                   |   |
|-------------------|---|
| Compartimentul I  | Detergent pentru prespălare.  |
| Compartimentul ☼  | Balsam de rufe, apret. Nu depășiți încărcătura maximă.  |
| Compartimentul II | Detergent pentru spălare principală, agent de dedurizare, înălbitor, produs de îndepărtare a petelor. |
| Compartimentul A  | Pentru dozarea detergentului lichid.  |



## Indicații

- Respectați întotdeauna instrucțiunile producătorului când dozați orice tipuri de detergenți, produse de curățare, produse de îngrijire și agenți de curățare.
- Dacă balsamul de rufe este foarte vâscos, diluați-l cu puțină apă. Astfel se va preveni apariția blocajelor.
- Aveți grijă când deschideți sertarul pentru detergent în timpul funcționării aparatului.
- Dacă este selectat un program individual de uscare, nu adăugați detergent și/sau produse de îngrijire în aparat.

## Recipient de dozare\* pentru detergentul lichid

\*în funcție de model

Poziționați recipientul de dozare pentru măsurarea cantității corecte de detergent lichid:

1. Trageți în afară sertarul pentru detergent. Apăsați caseta și scoateți complet sertarul.
2. Culisați recipientul de dozare înspre înainte, rabatați-l în jos și fixați-l în locaș până ce se angrenează sonor.
3. Reintroduceți sertarul.

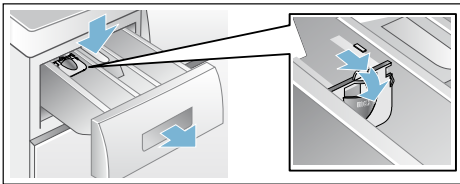

**Indicație:** Nu utilizați recipientul de dozare pentru detergenți sub formă de gel și detergenți sub formă de pulbere, sau pentru programele cu funcție de prespălare sau când este selectată funcția “Finish in” (“Gata în”).

**Pentru modelele fără recipient de dozare,** turnați detergentul lichid în compartimentul adecvat și introduceți-l în tambur.

## Pornirea programului

Selectați tasta **Start/Reload**  (Pornire/Repornire). Becul indicator se aprinde și programul începe.

**Indicație:** Dacă doriți să asigurați programul împotriva modificărilor accidentale, alegeți siguranța pentru copii.



În timpul programului, panoul de afișare indică timpul (Finished in) (Gata în), respectiv după începerea programului de spălare, durata programului și simbolurile pentru derularea programului.

Panoul de afișare → *Pagina 10*

## Sistem de siguranță împotriva accesului copiilor

Puteți securiza mașina de spălat cu uscător pentru a preveni schimbarea accidentală a funcțiilor care au fost setate. Pentru aceasta, după pornirea programului, activați siguranța pentru copii.

Activare/dezactivare: apăsați tastele  **rpm (rot/min)** și  **Finished in (Gata în)** timp de cca. 3 secunde. Simbolul  se aprinde pe panoul de afișare. Atunci când semnalul tastelor este activat, se emite un semnal acustic.

-  se aprinde: siguranța pentru copii este activată.
-  se aprinde intermitent: siguranța pentru copii este activată și selectorul de programe a fost deplasat. Pentru a se evita ca simbolul  să se aprindă intermitent, readuceți selectorul de programe pe programul inițial. Simbolul este aprins din nou.

### Indicație:



Siguranța pentru copii poate rămâne activată până la următoarea pornire a unui program, chiar și după ce mașina de spălat cu uscător a fost deconectată. În acest caz, trebuie să dezactivați siguranța pentru copii înainte de pornirea programului și, dacă este cazul, să o activați din nou după pornirea programului.

### Adăugarea de rufe

După pornirea programului, se pot adăuga sau scoate rufe, după cum este necesar.

Selecțiați tasta **Start/Reload**  (Pornire/Repornire). Mașina de spălat cu uscător verifică dacă este posibilă o adăugare.

### Indicații

- În cazul unui nivel ridicat al apei, al unei temperaturi ridicate sau când tamburul este în rotație, ușa rămâne blocată din motive de siguranță și adăugarea nu este posibilă. Dacă în panoul de afișare sunt afișate următoarele:  
 se aprinde →, adăugarea nu este posibilă. Pentru continuarea programului selecțiați tasta **Start/Reload**  (Pornire/Repornire).
- Nu deschideți ușa până când nu se stinge simbolul de blocare a ușii .
- Nu lăsați ușa să stea deschisă mult timp – s-ar putea scurge apa care iese din rufe.
- Funcția de adăugare nu poate fi activată în faza de uscare.

### Schimbarea programului



Dacă ați pornit accidental un program greșit, puteți modifica programul după cum urmează:

1. Selecțiați **Start/Reload**  (Pornire/Repornire).



2. Selecțiați un alt program. Dacă este necesar, ajustați presetarea și/sau selecțiați alte funcții suplimentare.
3. Selecțiați **Start/Reload**  (Pornire/Repornire). Noul program începe de la capăt.

### Înteruperea sau terminarea programului

La programele cu temperatură ridicată:

1. Selecțiați **Start/Reload**  (Pornire/Repornire).
2. Răcirea rufelor: selecțiați **Rinse**  (Clătire).
3. Selecțiați **Start/Reload**  (Pornire/Repornire).

La programe cu temperatură redusă:

1. Selecțiați **Start/Reload**  (Pornire/Repornire).
2. Selecțiați **Spin/Empty**  (Centrifugare/Evacuare).
3. Selecțiați **Start/Reload**  (Pornire/Repornire).

La programele de uscare:

1. **Intensive Dry (Uscare intensivă)**  sau **Gentle Dry (Uscare delicată)** .
2. Apăsăți tasta **Dry (Uscare)** , setați un timp de uscare de 15 min.
3. Selecțiați **Start/Reload**  (Pornire/Repornire).

### Terminarea programului

În panoul de afișare apare **End (Sfârșit)** sau **----** (**Stop clătire** = fără centrifugare finală) și se emite un semnal acustic.

Setarea volumului semnalului  
→ Pagina 27

Dacă a fost selectat **----** (**Stop clătire** = fără centrifugare finală), selecțiați **Start/Reload**  (Pornire/Repornire) pentru a porni centrifugarea finală.

## Indicații

- Programul continuă cu evacuarea apei și cu centrifugarea rufelor (turația de centrifugare standard poate fi modificată în prealabil).
- Dacă urmează să se efectueze numai evacuarea apei, la cca. 1 minut după începerea programului apăsați tasta **Start/Reload**  (Pornire/Repornire), înainte să înceapă procesul de centrifugare. Programul se întrerupe și ușa se deblochează. Se pot scoate rufe.
- Dacă în panoul de afișare se aprinde intermitent **Hot (fierbinte)**, înainte să se termine programul de uscare, temperatura din tambur este mare. Va fi executat programul de răcire a tamburului, până la reducerea temperaturii din tambur.
- Procesul de protecție împotriva șifonării începe după terminarea procesului de uscare, pentru a preveni o șifonare a rufelor în cazul în care nu le scoateți la timp. Procesul durează cca. 30 de minute. În afișajul de timp se afișează **0:00** și va fi afișat simbolul  ca simbol de stare. Pentru a finaliza acest proces, puteți apăsa orice buton sau roti selectorul de programe în altă poziție, apoi hubloul poate fi deschis și rufele pot fi scoase.

## După spălare/uscare

1. Deschideți ușa și scoateți rufe.
2. Poziționați selectorul de programe pe **Off (Oprit)**. Aparatul va fi deconectat.
3. Închideți robinetul de apă.  
**La modelele Aquastop nu este necesar.**



## Indicații

- Nu uitați rufe în tambur. La următoarea spălare, acestea pot intra la apă sau pot păta cu culoare o altă rufă.
- Îndepărtați eventuale corpuri străine din tambur și din manșeta de cauciuc – pericol de formare a ruginii.





























- Lăsați deschis hubloul și sertarul pentru detergent, pentru ca apa rămasă să se poată usca.
- Scoateți întotdeauna rufe.
- Așteptați întotdeauna sfârșitul programului, căci altfel aparatul ar mai putea fi blocat. Apoi conectați aparatul și așteptați deblocarea.
- Dacă la finalul programului panoul de afișare este stins, este activ modul de economisire a energiei. Pentru activare, selectați o tastă oarecare.

## Prezentarea generală a programelor

### Programul de la selectorul de programe

Programul/Tipul de rufe	Opțiuni/Indicații
<p><b>Numele programului</b> Scurtă explicație a programului și pentru ce tip de textile este adecvat.</p>	<p>încărcarea maximă conform EN50229 încărcarea maximă pentru spălare/ încărcarea maximă pentru uscare temperatura selectabilă, în °C turația de centrifugare selectabilă, în rot/min funcții suplimentare posibile pentru spălare funcții suplimentare posibile pentru uscare</p>
<p><b>Cottons (Bumbac)</b>  Program de spălare standard pentru textile rezistente la uzură, din bumbac sau in. <b>Indicație:</b> * încărcare redusă pentru  funcții suplimentare.</p>	<p>max. 8 (5)* kg/5 kg  (rece) – 90 °C -----, 0 – 1500 rot/min , ,  , </p>
<p><b>+ Prewash (+Prespălare)</b>  Program cu consum ridicat de energie pentru rufe rezistente la uzură, foarte murdare, din bumbac sau in. <b>Indicație:</b> * încărcare redusă pentru  funcții suplimentare.</p>	<p>max. 8 (5)* kg/5 kg  (rece) – 90 °C -----, 0 – 1500 rot/min , ,  , </p>
<p><b>Easy-Care (Ușor de îngrijit)</b>  Textile din fibre sintetice sau țesături în amestec.</p>	<p>max. 4,0 kg/2,5 kg  (rece) – 60 °C -----, 0 – 1200 rot/min , ,  , </p>
<p><b>Mix</b>  Încărcătură combinată cu textile din bumbac și fibre sintetice.</p>	<p>max. 4,0 kg/2,5 kg  (rece) – 40 °C -----, 0 – 1500 rot/min , ,  , </p>

Programul/Tipul de rufe	Opțiuni/Indicații
<b>Allergy Plus (Alergie Plus) </b> Textile rezistente la uzură, din bumbac sau in. <b>Indicații</b> <ul style="list-style-type: none"> <li>Deosebit de adecvat pentru cerințe mari de igienă sau pentru piele deosebit de sensibilă, datorită spălării mai îndelungate la o temperatură stabilă, cu un nivel mai mare de apă și un ciclu mai lung de clătire.</li> <li>* încărcare redusă pentru  funcții suplimentare.</li> </ul>	max. 6.5 (5)* kg/4 kg  (rece) – 60 °C -----, <b>0 – 1500</b> rot/min  ,  ,   , 
<b>HygieneCare </b> Un program inovator pentru tratarea preliminară a rufelor uscate cu aer fierbinte (până la 70 °C) pentru cerințe de igienă ridicate; apoi urmează un proces de spălare la temperatură scăzută. Acest lucru permite atât igiena, cât și îngrijirea textilelor. Adecvat pentru cele mai multe dintre textilele care nu sunt sensibile.	max. 4 kg/4 kg  (rece) – 30 °C -----, <b>0 – 1500</b> rot/min  ,  ,   , 
<b>Down (Puf) </b> Textile cu puf, care se spală la mașină. <b>Indicații</b> <ul style="list-style-type: none"> <li>Spălați piesele mari singure.</li> <li>Utilizați un detergent special pentru puf.</li> </ul>	max. 1.5 kg/1 kg  (rece) – 60 °C -----, <b>0 – 1200</b> rot/min  ,  ,   , 
<b>Rinse (Clătire) </b> Textile lavabile manual, clătire specială cu centrifugare.	- / max. 5 kg - -----, <b>0 – 1500</b> rot/min  
<b>Spin  / Empty  (Centrifugare/Evacuare)</b> Numai centrifugare cu turație de centrifugare selectabilă. Pentru a selecta programul <b>Empty  (Evacuare)</b> , poziționați turația de centrifugare pe <b>0</b> .	- / max. 5 kg - <b>0 – 1500</b> rot/min - 
<b>SuperQuick 15' (Extra scurt 15')  / Wash&amp;Dry 60' (Spălare&amp;uscare 60') </b> Pentru cantități mici (≤1 kg) de rufe cu un grad redus de murdărie, din bumbac, in, țesături sintetice sau în amestec. Timp de spălare de cca. 15 min. Dacă a fost selectată funcția de uscare, urmează un proces de uscare de cca. 45 minute.	max. 2 kg/1 kg  (rece) – 40 °C -----, <b>0 – 1200</b> rot/min - 

Programul/Tipul de rufe	Opțiuni/Indicații
<b>Wool (Lână)</b> <p>Textile lavabile manual sau la mașină, din lână sau în amestec cu lână. Program de spălare deosebit de delicat, pentru a se preveni intrarea la apă a rufelor, cu pauze mai lungi în program (textilele se înmoaie în soluția de spălare).</p> <p><b>Indicație:</b></p> <ul style="list-style-type: none"> <li>Lână este de proveniență animală de ex.: angora, alpaca, lamă, oaie.</li> <li>Utilizați detergent pentru lână adecvat pentru spălarea la mașină.</li> </ul>	max. 2 kg ✳ (rece) – 40 °C - - - - , 0 – 800 rot/min - -
<b>Delicate/Silk (Fine/Mătase)</b> <p>Pentru țesături fine, lavabile, de ex. din mătase, satin, țesături sintetice sau mixte.</p> <p><b>Indicație:</b></p> <p>Folosiți detergent pentru rufe fine sau mătase, adecvat pentru spălarea la mașină.</p>	max. 2 kg ✳ (rece) – 40 °C - - - - , 0 – 800 rot/min ≡ - -
<b>Drum Clean (Curățarea tamburului)</b> <p>Program special pentru igiena tamburului sau pentru îndepărtarea scamelor:</p> <p>90 °C = program antibacterian, nu utilizați detergent.                      40 °C = program antibacterian, se poate folosi detergent special pentru curățarea tamburului;</p> <p>✳ (rece) = program de clătire a scamelor pentru îndepărtarea scamelor care s-au acumulat în tambur la uscare</p>	0 ✳ (rece), 40, 90 °C 1200 rot/min - -
<b>Gentle Dry (Uscare delicată)</b> <p>Program individual pentru uscarea delicată a articolelor de îmbrăcăminte la temperatură scăzută.</p> <ul style="list-style-type: none"> <li>- la selectarea , rufele vor fi automat uscate pentru dulap,</li> <li>- la selectarea , rufele vor fi automat uscate suplimentar,</li> <li>- este selectabil un timp de uscare autodefiniț de 15, 60 până la 120 de minute</li> </ul> <p><b>Indicație:</b></p> <p>** timpul de uscare de 15 minute este prevăzut pentru răcirea rufelor și a mașinii după procesul de uscare.</p>	max. 2,5 kg - - - - , ✳, Uscare (program de timp)**
<b>Intensive Dry (Uscare intensivă)</b> <p>Program individual de uscare normală pentru uscarea hainelor la temperatură mai ridicată.</p> <ul style="list-style-type: none"> <li>- la selectarea , rufele vor fi automat uscate pentru dulap,</li> <li>- la selectarea , rufele vor fi automat uscate suplimentar,</li> <li>- este selectabil un timp de uscare autodefiniț de 15, 60 până la 120 de minute</li> </ul> <p><b>Indicație:</b></p> <p>** timpul de uscare de 15 minute este prevăzut pentru răcirea rufelor și a mașinii după procesul de uscare.</p>	max. 5 kg - - - - , ✳, Uscare (program de timp)**

**Tabel de uscare**

Felul încărcăturii	Programul de uscare recomandat	Încărcătura pentru uscare (kg)	Timpul de uscare estimat în min	
			Uscat pentru dulap <sup>Ⓘ</sup>	Uscare extra <sup>✱</sup>
<b>Bumbac/Rufe colorate</b> (textile în culori rezistente, din bumbac sau lână, precum lenjerie intimă, tricouri, pulovere, prosoape de bucătărie, prosoape de mâini din frotir, cearșafuri, fețe de masă, îmbrăcăminte de lucru, prosoape de baie)	<b>Intensive Dry</b> ☀ (Uscare intensivă)	0.5 - 2.0	40 - 90	60 - 100
		2.0 - 3.5	90 - 160	100 - 180
		3.5 - 5.0	160 - 220	180 - 225
<b>Ușor de îngrijit</b> (textile din țesături sintetice sau în amestec, ca de ex. cămăși, îmbrăcăminte pentru sport)	<b>Gentle Dry</b> ☼ (Uscare delicată)	0.5 - 1.5	35 - 75	40 - 120
		1.5 - 2.5	75 - 120	120 - 190
	<b>Program de uscare</b>	<b>Încărcătura pentru uscare (kg)</b>	<b>Timp de uscare setabil (min)</b>	
	<b>Uscare (program de timp)</b>	~1.0	60	
		~2.5	120	

ⓘ Timpii reprezintă valori estimative și se referă la o încărcare normală, programul standard de centrifugare și temperatura spațiului ambiant.  
 ⓘ Timpul de uscare maxim selectabil este de 120 de minute. Dacă greutatea rufelor este mai mare de 2,5 kg, selectați uscarea automată. Această funcție se recomandă pentru rezultate bune ale uscării și pentru economisirea energiei. Programul de uscare de 15 minute servește la răcirea rufelor.  
 ⓘ Pentru a obține un rezultat uniform al uscării, separați textilele groase de cele mai ușoare. Separați de exemplu prosoapele din frotir de cămăși.  
 ⓘ Extra uscat <sup>✱</sup> se recomandă pentru prosoape din frotir și alte textile mari și groase.  
 ⓘ Pentru prosoapele din frotir, reduceți încărcarea maximă la 4 kg, pentru a obține un rezultat perfect al uscării.  
 ⓘ Nu este permisă uscarea lânii în mașina de spălat cu uscător.  
 ⓘ Pentru ca rufele să fie mai puțin șifonate după uscare, încărcăți mai puține rufe.

## Apretarea

**Indicație:** Rufele nu trebuie tratate cu balsam de rufe.

Soluțiile de apretare pot fi utilizate în toate programele de spălare. Turnați apret în compartimentul  conform indicațiilor producătorului (dacă este necesar, curățați mai întâi).

## Vopsire/Înălbire

Vopseala se va utiliza exclusiv în cantități care corespund necesităților casnice. Sarea poate deteriora oțelul inoxidabil! Respectați specificațiile producătorului de vopsea! **Nu** înălbiți rufele în mașina de spălat cu uscător!

## Înmuierea

1. Turnați soluția de înmuiere/detergentul conform indicațiilor producătorului în compartimentul **II**.
2. Poziționați selectorul de programe pe **Cottons**  **60°C (Bumbac 60°C)** și selectați **Start/Reload**  (Pornire/Repornire).
3. După cca. 10 minute selectați **Start/Reload**  (Pornire/Repornire), pentru a opri programul.
4. După timpul de înmuiere dorit, selectați din nou **Start/Reload**  (Pornire/Repornire) dacă doriți continuarea programului sau modificați programul.

**Indicație:** Introduceți rufe de aceeași culoare. Nu este necesar detergent suplimentar, soluția de înmuiere va fi folosită pentru spălare.

## P+ Modificarea presetărilor programelor

Puteți modifica presetările programelor selectate. Setările pot fi modificate și în timp ce programul selectat este în derulare. Efectele depind de stadiul de evoluție a programului.

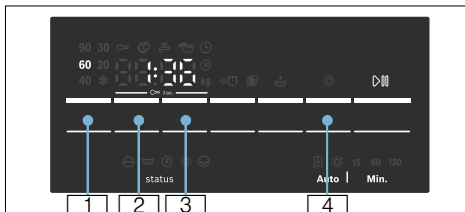

### °C Temp. (Temperatură)

 Temperatura de spălare indicată poate fi modificată. Temperatura maximă de spălare care poate fi selectată variază în funcție de programul selectat.

Prezentarea generală a programelor → *Pagina 20*

### rpm (rot/min)

 Înainte și în timpul programului, în funcție de evoluția programului, puteți modifica turația de centrifugare (în rot/min; rotații pe minut). Setarea **----** (**Stop clătire** = fără centrifugare finală), rufele rămân în apă după ultimul ciclu de clătire. Setarea **0** (fără ciclu de centrifugare), numai evacuarea apei de clătire, fără ciclu de centrifugare. Turația maximă depinde de program și de model.

Prezentare generală a programelor → *Pagina 20*



## Finished in (Gata în)





 stabiliți timpul Finish in (Gata în) (sfârșitul programului).

**Indicație:** La selectarea programului va fi afișată durata programului respectiv. Durata programului este adaptată automat la programul în derulare dacă este necesară o modificare a duratei programului, de ex. ca urmare a unor modificări ale presetărilor programului.

Înainte de pornirea programului se poate preselecția sfârșitul programului în pași de ore până la maxim **24h**.

După pornirea programului se va afișa timpul preselecat, de ex. **8h** și acesta scade până la pornirea programului. Apoi va fi afișată durata programului, de ex. **2:30**.











Timpul preselecat poate fi modificat după pornirea programului în felul următor:

1. Selectați tasta **Start/Reload**   (Pornire/Repornire).
2. Selectați tasta  **Finished in (Gata în)** și modificați timpul pentru Finished in (Gata în).
3. Selectați tasta **Start/Reload**   (Pornire/Repornire).

## Dry (Uscare)

 Funcția de uscare poate fi activată, dezactivată și setată cu această tastă. Spălarea și uscarea fără întrerupere sunt posibile numai în modul automat. Dacă se selectează programul pentru uscare individuală, este disponibilă uscarea automată sau uscarea cu setarea timpului, cu o durată de uscare dorită.

### Indicații

- Selectarea programului în poziția **Intensive Dry**  (**Uscare intensivă**) sau **Gentle Dry**  (**Uscare delicată**) pentru selectarea respectivului program de uscare. Prezentare generală a programelor → *Pagina 20*  
Modul de uscare standard este . În acest mod, timpul de uscare este setat automat corespunzător cantității de rufe. Rezultatul îl constituie rufe uscate pentru dulap. Modul de uscare poate fi poziționat pe  pentru a obține rufe extra uscate; sau pe preselecția timpului de uscare, care poate fi stabilit prin selectarea tastei  **Dry (Uscare)**.  
**Uscat pentru dulap** (): pentru textile într-un singur strat. Hainele pot fi așezate împăturite sau pot fi agățate într-un dulap.  
**Extra uscat** (): pentru textile din materiale groase, în mai multe straturi, care trebuie uscate un timp mai îndelungat. Hainele pot fi așezate împăturite sau pot fi agățate într-un dulap. Rufele sunt mai uscate decât cele uscate pentru dulap.
- Selectarea programelor în programele de spălare și atunci când se dorește spălare și uscare fără întrerupere (pentru **programe de uscare opționale**):  
  1. Apăsăți tasta  **Dry (Uscare)** și activați funcția  sau .
  2. Nu depășiți cantitatea de încărcare maximă pentru uscare. Prezentare generală a programelor → *Pagina 20*
  3. Va fi selectată automat turația maximă de centrifugare a programului de spălare, pentru a se obține un rezultat bun al uscării.

## P+ Selectarea funcțiilor suplimentare

Puteți selecta funcțiile suplimentare dorite prin apăsarea pe tastele respective.

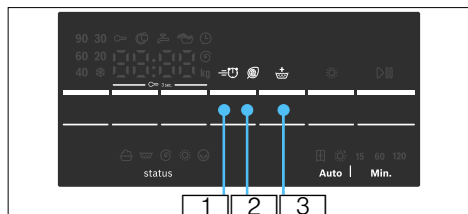

### Speed Perfect

**1** Pentru spălarea în timp mai scurt cu un efect de spălare comparabil cu programul standard.

**Indicație:** Nu depășiți cantitatea maximă de încărcare.  
Prezentare generală a programelor → *Pagina 20*

### Eco Perfect

**2** Spălare optimizată din punct de vedere energetic prin reducerea temperaturii, cu un efect de spălare la fel de bun.

**Indicație:** Temperatura de spălare este mai mică decât temperatura selectată. În cazul unor cerințe speciale în ceea ce privește igiena, se recomandă programul **Allergy Plus**  (**Alergie Plus**).

### Water Plus (Apă Plus)

**3** Nivel de apă mai ridicat și timp de spălare prelungit. Pentru regiuni cu apă foarte moale sau pentru îmbunătățirea suplimentară a rezultatului clătirii.

## Setarea volumului semnalului

### Setarea volumului semnalului

#### 1. Activarea modului de setare pentru volumul semnalului

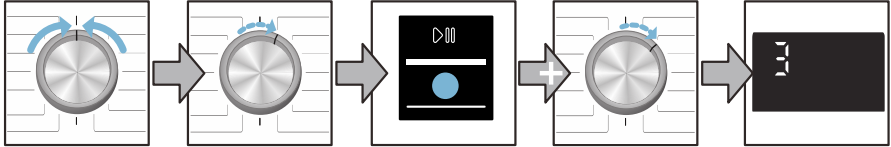

Poziționați pe **Off (Oprit)**

1 pas în sensul acelor de ceasornic

apăsați  (Pornire/Repor-nire) și mențineți apăsat și

1 pas în sensul acelor de ceasornic

eliberați

#### 2. a) Setarea volumului pentru **semnalelor indicatoare**

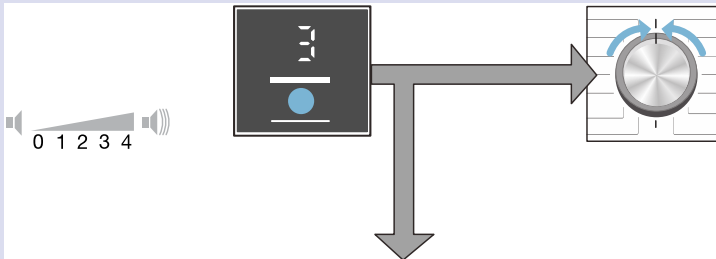

Apăsați tasta  **Finished in (Gata în)** și setați volumul

sau

Poziționați pe **Off (Oprit)** pentru a părăsi modul de setare pentru volumul semnalelor

#### 2. b) Setarea volumului **semnalele tastelor**

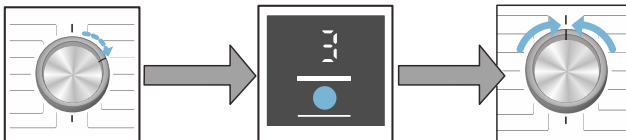

1 pas în sensul acelor de ceasornic

Apăsați tasta  **Finished in (Gata în)** și setați volumul

Poziționați pe **Off (Oprit)** pentru a părăsi modul de setare pentru volumul semnalelor



## Curățare și întreținere

### **⚠️ Avertizare**

#### **Pericol de electrocutare!**

Există pericolul de moarte dacă componentele electrice sunt atinse. Oprii aparatul și scoateți ștecărul din priză.

### **⚠️ Avertizare**

#### **Pericol de intoxicație!**

Prezența agenților de curățare pe bază de solvenți, de ex. benzină, în mașina de spălat cu uscător poate determina emanarea de vapori toxici. Nu utilizați agenți de curățare pe bază de solvenți.

### **Atenție!**

#### **Deteriorări ale aparatului**

Agenții de curățare pe bază de solvenți, de ex. benzina, pot deteriora suprafețele și componentele mașinii de spălat cu uscător.

Nu utilizați agenți de curățare pe bază de solvenți.

## **Carcasa mașinii de spălat/ Panoul de comandă**

- Îndepărtați imediat resturile de detergenți și agenți de curățare.
- Ștergeți cu o lavetă moale, umedă.
- Nu utilizați lavete abrazive, bureți care zgârie sau agenți de curățare (soluții de curățare a suprafețelor din oțel inoxidabil).
- Nu spălați aparatul sub jet de apă.

## **Tambur**

Utilizați produse de curățare fără clor, nu bureți de sârmă.

## **Decalcifiere**

Nu este necesară dacă detergentul este dozat corect. Totuși, dacă este cazul,

respectați instrucțiunile producătorului de agenți anticalcar. Puteți achiziționa agenți anticalcar adecvați prin intermediul paginii noastre de internet sau de la unitatea de service abilitată.  
→  *Pagina 35*

## **Curățarea compartimentului de detergent**

Dacă conține resturi de detergent sau de balsam de rufe:

1. Trageți în afară sertarul pentru detergent. Apăsăți caseta și scoateți sertarul cu totul.
2. Scoateți caseta: apăsați caseta cu degetul de jos în sus.

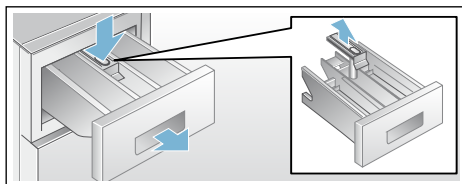

3. Curățați compartimentul pentru detergent și caseta cu apă și cu o perie, apoi uscați-le.
4. Atașați caseta și fixați-o în poziție (introduceți cilindrul pe știftul de ghidare).
5. Introduceți sertarul pentru detergent.

**Indicație:** Lăsați sertarul pentru detergent deschis pentru ca apa reziduală să se poată evapora.

## **Pompa de evacuare este blocată**

### **⚠️ Avertizare**

#### **Pericol de opărire!**

La spălarea la temperaturi înalte, soluția de spălare este fierbinte. La atingerea soluției de spălare fierbinți se pot produce opăriri.

Lăsați soluția de spălare să se răcească.

1. Închideți robinetul de apă, ca să nu se mai adauge altă apă care trebuie evacuată cu ajutorul pompei pentru soluția de spălare.
2. Deconectați aparatul. Scoateți ștecherul din priză.
3. Deschideți clapeta de întreținere și scoateți-o.

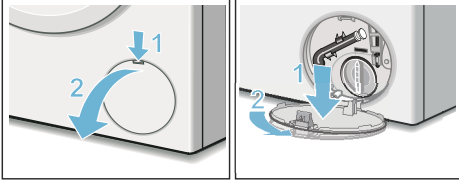

4. Scoateți furtunul de golire din suport. Scoateți capacul de închidere, lăsați soluția să se scurgă într-un vas potrivit. Apăsăți capacul de închidere și așezați furtunul de golire în suport.

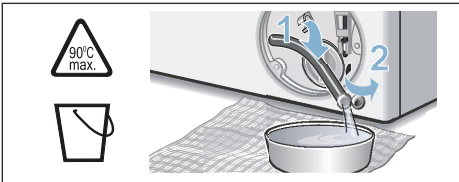

5. Deșurubați cu atenție capacul pompei, apa reziduală se poate scurge. Curățați spațiul interior, filetul capacului pompei și carcasa pompei. Roata cu palete a pompei de evacuare trebuie să poată fi rotită. Așezați la loc capacul pompei și înșurubați-l. Mănerul trebuie să stea vertical.

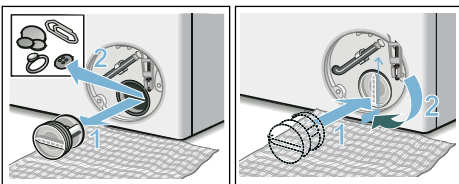

6. Montați clapeta de întreținere, fixați-o și închideți-o.

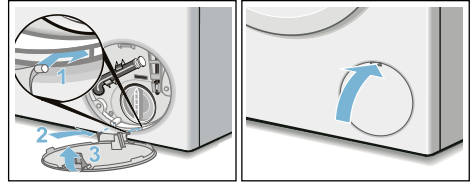

**Indicație:** Pentru a împiedica scurgerea detergentului nefolosit la următoarea spălare: turnați 1 litru de apă în compartimentul II și porniți programul **Spin/Empty** (Centrifugare/Evacuare) (dacă urmează să se efectueze doar evacuare: poziționați rpm (rot/min) (turația de centrifugare) pe 0).

### Furtunul de evacuare de la sifon este blocat

1. Rotiți selectorul de programe în poziția **Off (Oprire)**. Scoateți ștecerul din priză.
2. Slăbiți colierul pentru furtun, îndepărtați cu atenție furtunul de evacuare. Apa reziduală s-ar putea scurge.
3. Curățați furtunul de evacuare și sifonul cu robinet.

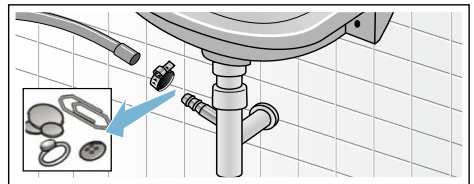



4. Reașezați furtunul de evacuare și fixați punctul de racordare cu ajutorul colierului pentru furtun.

## Sita din furtunul de alimentare cu apă este obturată

### **Avertizare** **Pericol de moarte!**

Nu scufundați în apă dispozitivul de siguranță Aqua-Stop (conține o electrovalvă).

Reduceți mai întâi presiunea apei în conducta de alimentare:

1. Închideți robinetul de apă.
2. Selectați un program oarecare (cu excepția programului **Spin/Empty**  /  (Centrifugare/Evacuare)).
3. Selectați **Start/Reload**  (Pornire/Repornire). Lăsați programul să ruleze timp de cca. 40 s.
4. Poziționați selectorul de programe pe **Off (Oprit)** și scoateți ștecherul de rețea din priză.
5. Curățați sita de la robinetul de apă: Scoateți furtunul de la robinetul de apă.  
Curățați sita cu o perie mică.

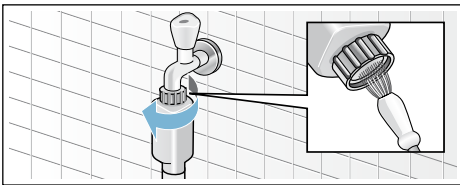

6. Curățați sita din spatele aparatului: Scoateți furtunul din partea din spate a aparatului.  
Scoateți sita cu un clește și curățați-o.

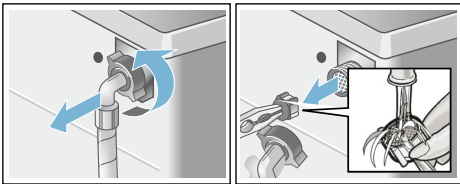

7. Racordați furtunul și verificați etanșeitatea.

## Defecțiuni și remedieri

### Deschidere de urgență, de ex. în cazul întreruperii alimentării cu energie electrică

de ex. în cazul unei pene de curent

Programul se desfășoară în continuare atunci când este restabilită alimentarea de la rețea.

Dacă este totuși necesar să scoateți rufe, ușa mașinii de spălat cu uscător poate fi deschisă după cum este descris în cele ce urmează:

### **Avertizare** **Pericol de opărire!**

La spălarea la temperaturi mari se pot produce opăiri la contactul cu soluția de spălare fierbinte și cu rufe.  
 Dacă este posibil, lăsați să se răcească.

### **Avertizare** **Pericole de rănire!**

La introducerea mâinilor în tamburul în rotație vă puteți răni la mâini.  
Nu introduceți mâinile în tamburul în rotație.  
Așteptați până când tamburul nu se mai rotește.

### **Atenție!** **Pagube provocate de apă**



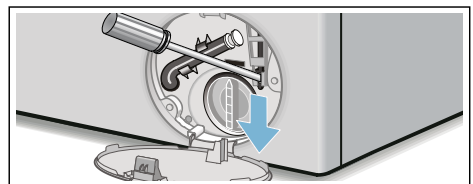

Apa care se scurge poate duce la pagube de inundare.

Nu deschideți ușa mașinii de spălat cu uscător dacă este vizibilă apă prin geam.

1. Deconectați aparatul. Scoateți ștecherul din priză.
2. Evacuați soluția de spălare.
3. Trageți deblocarea de urgență în jos cu o sculă și eliberați-o.  
Ușa mașinii de spălat cu uscător poate fi deschisă acum.



## Informații pe panoul de afișaj



Indicație	Cauza / remedierea
	<ul style="list-style-type: none"> <li>■ <b>Se aprinde intermitent rapid + semnal sonor:</b> ușa a fost deschisă la un nivel al apei prea mare. Închideți ușa și continuați programul cu tasta <b>Start/Reload</b>  (Pornire/Repornire) sau selectați programul <b>Empty (Evacuare)</b> .</li> <li>■ <b>Se aprinde intermitent încet:</b> temperatura dispozitivului de blocare a ușii prea mare pentru a deschide ușa. Așteptați cca. 30 de secunde până la răcirea dispozitivului de blocare a ușii.</li> </ul>
<b>Hot (fierbinte)</b>	Ușa nu poate fi deschisă după programul de uscare din cauza temperaturii prea înalte. Procesul de răcire durează până când această afișare se stinge și ușa poate fi deschisă.
	<ul style="list-style-type: none"> <li>■ <b>Se aprinde intermitent</b> (nu există alimentare cu apă): robinetul de apă este deschis? Sita din alimentarea cu apă este înfundată? Curățați sita din alimentarea cu apă. → <i>Pagina 30</i> Furtunul de apă este îndoit sau înfundat?</li> <li>■ <b>Se aprinde</b> (presiune redusă a apei): numai pentru informare. Nu are niciun efect asupra evoluției programului. Programul va fi prelungit.</li> </ul>
<b>E:18</b>	Pompa pentru soluția de spălare înfundată; curățați pompa pentru soluția de spălare. Curățați furtunul de evacuare la sifon.
<b>E:32</b>	Afișare alternantă cu <b>End (Sfârșit)</b> după terminarea programului: problemă de greutate dezechilibrată, faza de centrifugare a fost anulată.
<b>E:95</b>	Afișare alternantă cu <b>End (Sfârșit)</b> după terminarea programului: nu a fost detectată apă în timpul fazei de uscare, poate duce la un rezultat necorespunzător al uscării.
Alte afișări	Poziționați selectorul de programe pe <b>Off (Oprit)</b> . Aparatul va fi deconectat. Așteptați 5 secunde și porniți-l din nou. Dacă afișarea apare din nou, chemați unitatea service abilitată.

## Defecțiuni și remedieri

Defecțiuni	Cauza / remedierea
Se scurge apă.	<ul style="list-style-type: none"> <li>■ Fixați corect/înlocuiți furtunul de evacuare.</li> <li>■ Strângeți îmbinarea filetată a furtunului de alimentare.</li> </ul>
Nu intră apă. Detergentul nu a fost luat de apă.	<ul style="list-style-type: none"> <li>■ Nu ați selectat <b>Start/Reload</b> ▷ (Pornire/Repornire)?</li> <li>■ Robinetul de apă nu este deschis?</li> <li>■ Sita înfundată? Curățați sita. → <i>Pagina 30</i></li> <li>■ Furtunul de alimentare este îndoit sau prins.</li> </ul>
Ușa mașinii de spălat cu uscător nu poate fi deschisă.	<ul style="list-style-type: none"> <li>■ Funcția de siguranță este activă. <b>Indicație:</b> Din motive de siguranță, ușa mașinii de spălat rămâne închisă atunci când nivelul de apă sau temperatura sunt prea mari (a se vedea → Întreruperea programului → <i>Pagina 18</i>), sau în timpul rotirii tamburului.</li> <li>■ Ați selectat- - - (Stop clătire = fără centrifugare finală)?</li> <li>■ Deschiderea este posibilă numai cu deblocarea de urgență? → <i>Pagina 30</i></li> <li>■ A fost activată siguranța pentru copii? Dezactivați. → <i>Pagina 17</i></li> </ul>
Programul nu pornește.	<ul style="list-style-type: none"> <li>■ Ați selectat <b>Start/Reload</b> ▷ (Pornire/Repornire) sau ☹ <b>Finished in (Gata în)</b>?</li> <li>■ Ușa este închisă?</li> <li>■ A fost activată siguranța pentru copii? Dezactivați. → <i>Pagina 17</i></li> </ul>
Soluția de spălare nu este evacuată.	<ul style="list-style-type: none"> <li>■ Ați selectat- - - (Stop clătire = fără centrifugare finală)?</li> <li>■ Curățați pompa pentru soluția de spălare. → <i>Pagina 28</i></li> <li>■ Curățați țeava de evacuare și/sau furtunul de evacuare.</li> </ul>
Apa nu este vizibilă în tambur.	Nu este o defecțiune – apa este sub zona vizibilă.
Rezultatul centrifugării nu este mulțumitor. Rufe sunt ude/prea umede.	<ul style="list-style-type: none"> <li>■ Nu este o greșeală – Sistemul de control al excentrării a sistat centrifugarea, împărțire neegală a rufelor. Se introduc rufe mici și rufe mari în tambur la următoarea spălare.</li> <li>■ S-a selectat o turație prea mică?</li> </ul>
Mai multe încercări de centrifugare.	Nu este o defecțiune – sistemul de control al dezechilibrului compensează dezechilibrarea.
Apă rămasă în compartimentul pentru produse de îngrijire.	<ul style="list-style-type: none"> <li>■ Nu este o defecțiune – efectul produsului de îngrijire nu este afectat.</li> <li>■ Dacă este necesar, scoateți caseta. Curățați sertarul pentru detergenți și introduceți-l din nou.</li> </ul>
Compartimentul ☼ nu a fost clătit complet.	Scoateți caseta. Curățați sertarul pentru detergenți și introduceți-l din nou.
Formare de mirosuri în mașina de spălat cu uscător.	<ul style="list-style-type: none"> <li>■ Executați programul <b>Drum Clean (Curățarea tamburului)</b> ☼ <b>90°C</b> fără rufe și detergent.</li> <li>■ Folosiți un detergent adecvat pentru utilizarea zilnică.</li> <li>■ Lăsați ușa și sertarul pentru detergent deschise după utilizare.</li> </ul>



Defecțiuni	Cauza / remedierea
Afișajul de stare  este conectat. Poate ieși spumă din sertarul pentru detergent.	<p>Ați folosit prea mult detergent?</p> <ul style="list-style-type: none"> <li>Amestecați o lingură de balsam de rufo cu ½ l de apă și turnați în compartimentul <b>II</b>. (Nu la textilele outdoor, sportswear și din puf!)</li> <li>Reduceți dozarea detergentului la următorul proces de spălare.</li> <li>Folosiți detergenți cu spumare redusă disponibili în comerț și produse de îngrijire care sunt adecvate pentru mașina de spălat cu uscător.</li> </ul>
Zgomote puternice, vibrații și "migrare" la centrifugare.	<ul style="list-style-type: none"> <li>Aparatul este orientat bine? Orientați aparatul. → <i>Pagina 42</i></li> <li>Sunt fixate picioarele aparatului? Asigurați picioarele aparatului. → <i>Pagina 42</i></li> <li>Ați îndepărtat siguranțele de transport? Îndepărtați siguranțele de transport. → <i>Pagina 38</i></li> </ul>
Panoul de afișare/ lămpile indicatoare nu funcționează în timpul funcționării mașinii.	<ul style="list-style-type: none"> <li>Pană de curent?</li> <li>Siguranța automată a declanșat? Conectați/înlocuiți siguranțele.</li> <li>Dacă defecțiunea apare în mod repetat, chemați unitatea de service abilitată. → <i>Pagina 35</i></li> </ul>
Durata programului se modifică în timpul ciclului de spălare.	<ul style="list-style-type: none"> <li>Nu este o defecțiune – sistemul de control al dezechilibrului compensează dezechilibrarea.</li> <li>Nu este o defecțiune – detectarea spumei este activă. Ciclu de clătire suplimentar.</li> </ul>
Resturi de detergent pe rufo.	<ul style="list-style-type: none"> <li>În unele cazuri, detergenții fără fosfor conțin reziduuri insolubile în apă.</li> <li>Selectați  <b>Rinse (Clătire)</b> sau periați rufole când sunt uscate.</li> </ul>
Zgomote de centrifugare la uscare.	Acesta este un procedeu inovator denumit termocentrifugare, pentru a reduce consumul de energie la uscare.
Se găsesc scame pe rufole spălate.	Executați programul <b>Drum Clean (Curățarea tamburului)</b>   (rece) fără rufo, pentru a îndepărta scamele care s-au acumulat în tambur în timpul ciclului de uscare precedent.
Zgomot de alimentare cu apă la uscare.	Mașina de spălat cu uscător utilizează tehnologia de condensare a apei, pentru uscarea rufolelor fiind necesară constant apă. De aceea robinetul de apă trebuie să fie în permanență deschis până la sfârșitul fazei de uscare.
Durata uscării prelungită.	<ul style="list-style-type: none"> <li>Executați programul <b>Drum Clean (Curățarea tamburului)</b>   (rece), pentru a îndepărta scamele care s-au acumulat în tambur la uscare.</li> </ul>
Programul de uscare nu pornește.	<ul style="list-style-type: none"> <li>Nu ați selectat programul de uscare? Prezentare generală a programelor → <i>Pagina 20</i></li> <li>Ușa nu este închisă corect?</li> </ul>

Defecțiuni	Cauza / remedierea
Rezultatul uscării nu este mulțumitor (rufe nu sunt destul de uscate).	<ul style="list-style-type: none"> <li>■ Temperatura mediului ambiant este prea mare (peste 30 °C) sau ventilare insuficientă a încăperii în care se găsește mașina de spălat cu uscător.</li> <li>■ Rufe nu au fost centrifugate suficient înainte de uscare. Setați întotdeauna turația de centrifugare maximă care poate fi selectată pentru respectivul program de spălare.</li> <li>■ Mașina de spălat cu uscător supraîncărcată: respectați recomandările privind încărcarea maximă din tabelul de programe și acordați atenție indicatorului de încărcare. Nu supraîncărcați mașina de spălat cu uscător, deoarece încărcarea maximă pentru uscare este mai mică decât încărcarea maximă pentru spălare. După spălarea cu încărcarea maximă, descărcați mașina de spălat cu uscător și împărțiți rufe pe două cicluri de uscare.</li> <li>■ Tensiunea de rețea a alimentării cu curent este prea mică (sub 200 V) – asigurați o alimentare adecvată cu curent.</li> <li>■ Presiunea apei redusă. Conform principiului condensării apei, o presiune redusă a apei face ca aburii evaporați să nu se condenseze complet.</li> <li>■ În timpul procesului de uscare, robinetul de apă este închis. Ca urmare a tehnologiei de condensare a apei pentru uscare, robinetul de apă la care s-a efectuat racordarea trebuie să rămână deschis pe perioada procesului de uscare; în caz contrar nu se poate garanta un proces de uscare corect.</li> <li>■ Textilele groase, cu mai multe straturi, sau textilele cu umpluturi groase – aceste textile se usucă ușor la suprafață, dar nu în interior. Egalizarea poate dura mai mult. Pentru aceste tipuri de textile selectați modul de uscare  (<b>Extra uscat</b>), sau un timp suplimentar prin intermediul programelor <b>Intensive Dry (Uscare intensivă)</b>  sau <b>Gentle Dry (Uscare delicată)</b> .</li> </ul>

Dacă nu puteți remedia dvs. înșivă o defecțiune (deconectarea și conectarea mașinii) sau dacă este necesară o reparație:

- Poziționați selectorul de programe pe **Off (Oprit)** și scoateți ștecherul de rețea din priză.
- Închideți robinetul de apă și chemați unitatea service abilitată. → *Pagina 35*



## Unitatea service abilitată

Dacă nu puteți remedia chiar dumneavoastră defecțiunea, consultați secțiunea Defecțiuni și remedieri.  
→ *Pagina 30*

Apelați la unitatea de service abilitată. Vom găsi întotdeauna o soluție potrivită, iar specialiștii noștri nu vă vor deranja inutil

Vă rugăm să indicați tehnicianului numărul de serie (E-Nr.) și numărul de fabricație (FD) ale aparatului.

E-Nr. _____ FD _____	
Număr de serie	Număr de fabricație

Aceste informații pot fi găsite: pe partea interioară a hubloului \*/pe clapeta de service deschisă \* și în spatele aparatului.

\*în funcție de model

### Bazați-vă pe competența producătorului.

Nu ezitați să ne contactați. Astfel aveți siguranța că reparațiile sunt efectuate de tehnicieni instruiți, care dețin piese originale pentru aparatele dumneavoastră de uz casnic.



## Date tehnice

### Dimensiuni:

850 x 600 x 590 mm

(Înălțime x lățime x adâncime)

### Greutate:

80 kg

### Racordare la rețea:

Tensiune de rețea 220 - 240 V, 50 Hz

Intensitate nominală 10 A

Putere nominală 1900 - 2300 W

### Presiunea apei:

100 - 1000 kPa (1 - 10 bar)

### Înălțimea evacuării:

60 cm - 100 cm

### Putere consumată în stare deconectată:

0,12 W

### Putere consumată în modul inactiv:

0,48 W



## Valori de consum

Program	Opțiune	Încărcare (kg)	Consum de energie *** (kWh)	Consum de apă *** (litri)	Durata programului *** (h)
Cottons (Bumbac)  20 °C*		8,0	0,30	78	3
Cottons (Bumbac)  40 °C*		8,0	1,06	78	3
Cottons (Bumbac)  60 °C		8,0	1,08	78	3
Cottons (Bumbac)  90 °C		8,0	2,20	88	3
Easy-Care (Ușor de îngrijit)  40 °C*		4,0	0,76	65	2
Mix  40 °C		4,0	0,62	46	1 ¼
Delicates/Silk (Fine/Mătase)  30 °C		2,0	0,16	36	¾
Wool (Lână)  30 °C		2,0	0,20	40	¾
Intensive Dry (Uscare intensivă)		5,0	2,82	24	3 ¼
Gentle Dry (Uscare delicată)		2,5	1,49	25	2
Cottons (Bumbac)  60 °C **	Eco Perfect	8,0	0,83	71	7
Cottons (Bumbac)  60 °C + Intensive Dry (Uscare intensivă)  **	Eco Perfect	8,0 / 5,0+3,0	5,44	118	13 ½

\* Setare de program pentru verificări conform versiunii valabile în momentul de față a EN60456. Indicație pentru verificări comparative: pentru testarea programelor de verificare, se spală cantitatea de încărcare indicată cu turația de centrifugare maxim selectabilă.

\*\* Verificările performanțelor de spălare pentru etichetarea energetică UE conform EN50229 vor fi efectuate cu o încărcare stabilă cu programele **Cottons (Bumbac) 60 °C + Eco Perfect**.

\*\* Verificările performanțelor de uscare pentru etichetarea energetică UE vor fi efectuate conform EN50229. Încărcarea maximă pentru spălare va fi efectuată în 2 cicluri de uscare cu opțiunea **Intensive Dry (Uscare intensivă) + (Uscat pentru dulap)**. În cel de-al doilea ciclu de uscare pentru 3 kg sunt cuprinse încărcătura 3 cearșafuri de pat, 2 fețe de pernă și prosoape. Restul încărcăturii este conținut în primul ciclu de spălare pentru 5 kg.

\*\*\* Valorile se abat de la valorile indicate în funcție de presiunea apei, duritatea și temperatura de intrare a apei, temperatura ambiantă, felul, cantitatea și gradul de murdărie a rufelor, detergentul folosit, fluctuațiile tensiunii de rețea și funcțiile suplimentare selectate.



## Instalarea și racordarea

### Volum de livrare

**Indicație:** Verificați dacă mașina prezintă deteriorări de la transport. Nu puneți în funcțiune o mașină deteriorată. În caz de reclamații, adresați-vă distribuitorului de la care ați cumpărat aparatul sau unității noastre de service abilitate. → *Pagina 35*

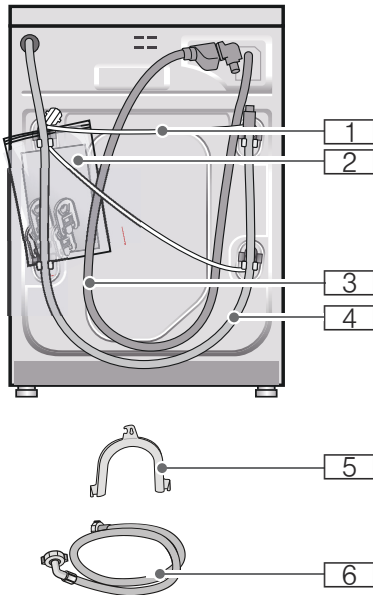

**1** Cablu de rețea

**2** Sac:

- Instrucțiuni de utilizare și de instalare
- Lista unităților service abilitate\*
- Garanția\*
- Capace de acoperire pentru orificii după îndepărtarea siguranțelor de transport

- 3** Furtun de alimentare cu apă la modelul Aquastop
  - 4** Furtun de evacuare a apei
  - 5** Cot pentru fixarea furtunului de evacuare a apei\*
  - 6** Furtun de alimentare cu apă la modelele Standard/Aqua-Secure
- \* în funcție de model

**Suplimentar**, la racordarea furtunului de evacuare a apei la un sifon, este necesar un colier de furtun  $\varnothing$  24 - 40 mm (din comerțul de specialitate).

### Scule utile

- Nivelă cu bulă de aer pentru ajustarea la orizontală → *Pagina 42*
- Cheie pentru șuruburi cu:
  - deschiderea 13 pentru desfacerea siguranțelor de transport și → *Pagina 43*
  - deschiderea 17 pentru ajustarea picioarelor aparatului → *Pagina 42*

### Indicații de siguranță



#### Avertizare

#### Pericole de rănire!

- Mașina de spălat cu uscător are o greutate mare. La ridicarea/transportul mașinii de spălat cu uscător procedați cu atenție.
- Ridicarea mașinii de spălat cu uscător de componentele ieșite în afară (de ex. de ușa mașinii de spălat cu uscător) poate duce la o rupere a componentelor, provocând răniri. Nu ridicați mașina de spălat cu uscător de componentele ieșite în afară.
- Ca urmare a unei dispuneri necorespunzătoare a furtunului și a cablurilor de rețea, există pericolul de împiedicare și de rănire. Așezați furtunurile și cablurile în așa fel încât să nu existe pericol de împiedicare.

## Atenție!

### Deteriorări ale aparatului

Furtunile înghețate se pot fisura/pot crăpa.

Nu instalați mașina de spălat cu uscător în zone cu pericol de îngheț și/sau în aer liber.

## Atenție!

### Pagube provocate de apă

În punctele de racordare a furtunului de alimentare cu apă și a celui de evacuare a apei există presiune ridicată a apei. Pentru a evita scurgerile sau deteriorările provocate de apă, respectați neapărat indicațiile din acest capitol!

## Indicații

- Suplimentar față de indicațiile menționate aici pot fi valabile și prescripții speciale ale societăților de apă și de electricitate.
- Dacă aveți dubii, încredințați unui specialist lucrarea de racordare.

## Suprafața de instalare

**Indicație:** Mașina de spălat cu uscător trebuie să aibă o poziție stabilă, astfel încât să nu "migreză".

- Suprafața de așezare trebuie să fie solidă și plană.
- Podelele/pardoselile moi sunt neadecvate.

## În cazul amplasării aparatului pe un suport sau pe dușumea

## Atenție!

### Deteriorări ale aparatului

Este posibil ca mașina de spălat cu uscător să se deplaseze în timpul ciclului de centrifugare și să se răstoarne sau să cadă de pe suport. Picioarele mașinii de spălat cu uscător trebuie fixate întotdeauna cu bride de prindere.

Bride de prindere: comanda nr. WMZ 2200, WX 975600, CZ 110600, Z 7080X0.

**Indicație:** În cazul amplasării aparatului pe dușumea:

- Amplasați mașina de spălat cu uscător pe cât posibil într-un colț.
- Fixați cu șuruburi pe pardoseală o placă de lemn rezistentă la apă (de minim 30 mm grosime).

## Montarea/încadrarea aparatului într-o structură modulară de bucătărie



### Avertizare

#### Pericol de moarte!

La contactul cu părțile conducătoare de curent există pericol de electrocutare. Nu scoateți capacul aparatului.

## Indicații

- Este necesară o lățime a nișei de 60 cm.
- Instalați mașina de spălat cu uscător numai sub un blat de lucru continuu, legat ferm cu dulapurile învecinate.

## Îndepărtarea siguranțelor de transport

## Atenție!

### Deteriorări ale aparatului

- Mașina este asigurată pentru transport cu siguranțe de transport. Siguranțele de transport neîndepărtate pot deteriora de ex. tamburul la funcționarea mașinii. Înaintea primei utilizări, îndepărtați obligatoriu complet toate cele 4 siguranțe de transport. Păstrați siguranțele.
- Pentru a evita pagube de transport la un transport ulterior, montați din nou siguranțele înainte de transport.

**Indicație:** Păstrați șuruburile și bușele.

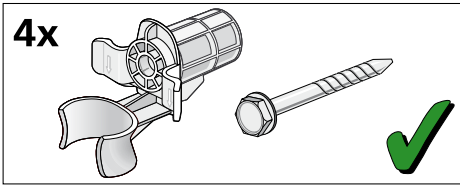

1. Scoateți furtunurile din suporturi.

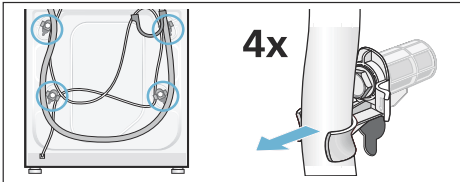

2. Slăbiți toate cele 4 siguranțe de transport și scoateți-le. Îndepărtați bucșele. Pentru aceasta, scoateți cablul de rețea din suporturi.

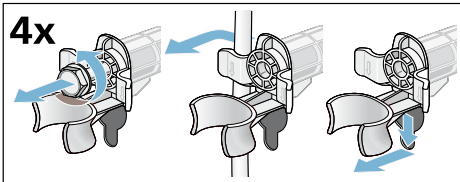

3. Montați capacele. Închideți bine capacele prin apăsare pe cârligele de fixare.

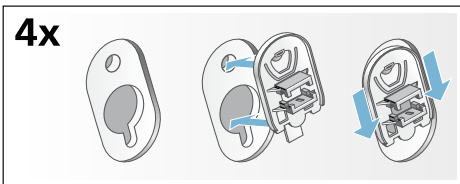

## Lungimea furtunului și a cablului

### Racord pe partea stângă

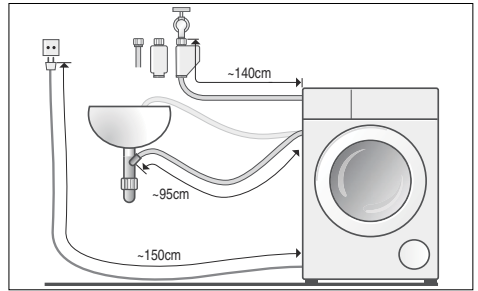

sau

### racord pe partea dreaptă

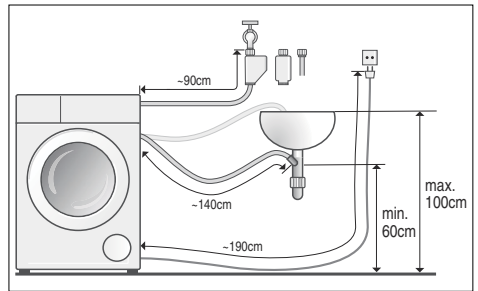

**Indicație:** La folosirea suporturilor pentru furtun se reduc lungimile posibile ale furtunurilor!

### Disponibile în comerț / unitățile service abilitate:

- Prelungire pentru furtunul de alimentare Aquastop, respectiv furtunul de alimentare cu apă rece (cca. 2,50 m).  
Nr. de comandă: WMZ 2380, WZ 10130, CZ 11350, Z 7070X0.
- Furtun de alimentare mai lung (cca. 2,20 m) pentru modelul standard.

## Alimentarea cu apă

**⚠️ Avertizare**

**Pericol de moarte!**

La contactul cu părțile conducătoare de curent există pericol de electrocutare.

Nu scufundați supapa de siguranță Aquastop în apă (conține o electrovalvă).

### Indicații

- Indicație: folosiți mașina de spălat cu uscător numai cu apă rece de la rețea.
- Nu racordați mașina la bateria de amestec a unui dispozitiv de preparare a apei calde menajere fără presiune.
- Nu folosiți un furtun de alimentare uzat. Folosiți numai furtunul de alimentare din pachetul de livrare sau unul cumpărat din comerțul de specialitate autorizat.
- Nu îndoiiți și nu striviți furtunul de alimentare cu apă.
- Nu modificați (scurtați, secționați) furtunul de alimentare cu apă (nu mai este garantată rezistența acestuia).
- Strângeți racordurile filetate numai manual. Dacă îmbinările filetate sunt strânse prea tare cu o sculă (clește), filetul se poate deteriora.

**Presiunea optimă în rețeaua de apă minim 100 kPa (1 bar)**

**maxim 1000 kPa (10 bari)**

Când robinetul de apă este deschis, curg cel puțin 8 l/min.

La o presiune mai mare a apei, montați o supapă de reducere a presiunii.

### Racordare

Racordați furtunul de alimentare cu apă la robinetul de apă (26,4 mm = 3/4") și la aparat (la modelele cu Aquastop nu este necesar, este instalat fix):

- Model: **Standard**

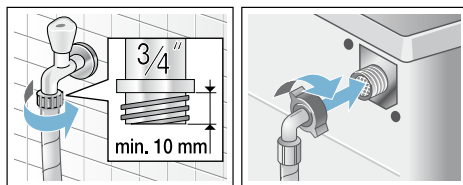

- Model: **Aqua-Secure**

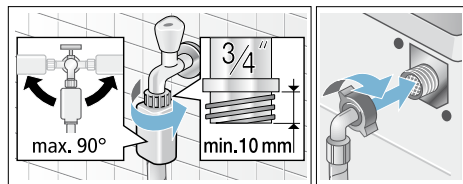

- Model: **Aquastop**

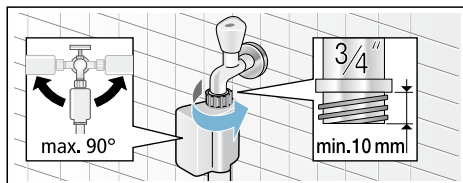

**Indicație:** Deschideți robinetul de apă cu atenție și verificați etanșeitarea pozițiilor de racordare. Îmbinarea prin șuruburi se află sub presiunea conductei de apă.



## Evacuarea apei

### **⚠️ Avertizare**

#### **Pericol de opărire!**

La spălarea cu temperaturi înalte se poate ajunge la opăriți în cazul contactului cu soluția de spălare fierbinte, de ex. la pomparea soluției fierbinți într-o chiuvetă.

Nu introduceți mâna în soluția de spălare fierbinte.

### **Atenție!**

#### **Pagube provocate de apă**

Dacă furtunul de scurgere alunecă din chiuvetă din cauza presiunii mari a apei la pompare, apa scursă poate produce pagube.

Asigurați furtunul de evacuare împotriva alunecării.

### **Atenție!**

#### **Deteriorări ale aparatului/la textile**

În cazul în care capătul furtunului de scurgere se scufundă în apa pompată, apa poate fi reabsorbită în aparat, iar aparatul/textilele pot fi deteriorate.

Aveți grijă ca:

- dopul de la chiuvetă să nu închidă scurgerea.
- să nu se scufunde capătul furtunului de scurgere în apa pompată.
- apa să se scurgă suficient de repede.

**Indicație:** Nu îndoiți furtunul de evacuare a apei și nu-l trageți în lungime.

## Racordare

### ■ Scurgerea într-o chiuvetă

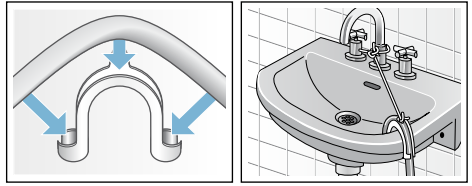

### ■ Evacuarea într-un sifon

Poziția de racordare trebuie asigurată cu o bridă de furtun,  $\varnothing$  24 - 40 mm (din comerțul de specialitate).

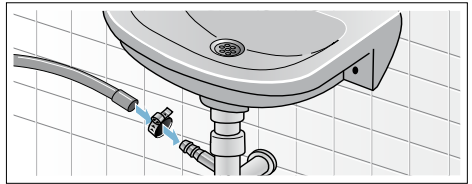

### ■ Evacuarea într-o țevă din material sintetic cu mufă de cauciuc sau într-o gură de scurgere

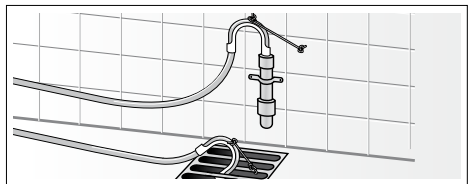

## Poziționarea

1. Slăbiți contrapiulița rotind cu cheia fixă în sens orar.
2. Verificați cu o nivelă cu bulă de aer poziționarea corectă a mașinii de spălat cu uscător și corecțiți dacă este necesar. Modificați înălțimea prin rotirea piciorului aparatului.

**Indicație:** Toate cele patru picioare ale aparatului trebuie să stea ferm pe pardoseală.

Nu este permis ca mașina de spălat cu uscător să se clatine!

3. Strângeți contrapiulița în direcția carcasei.

Apucați piciorul și nu reglați înălțimea.

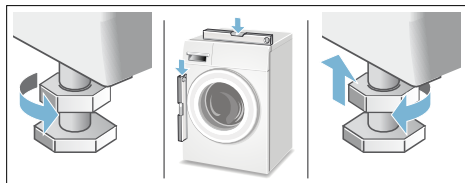

### Indicații

- Contrapiulițele celor patru picioare ale aparatului trebuie înșurubate strâns în direcția carcasei!
- Zgomotul puternic, vibrațiile mari și deplasarea pot fi urmări ale unei poziționări incorecte!

## Racordarea la rețeaua de alimentare cu energie electrică

### Siguranță electrică

#### Avertizare

#### Pericol de electrocutare!

Există pericolul de moarte dacă componentele electrice sunt atinse.

- Când deconectați cablul de la rețeaua electrică, trageți întotdeauna de ștecăr, nu de cablu, în caz contrar cablul ar putea fi deteriorat.

- Nu atingeți niciodată ștecărul dacă aveți mâinile ude.
- Nu scoateți niciodată ștecărul din priză în timpul funcționării aparatului.
- Racordul electric al mașinii de spălat cu uscător se face numai la curent alternativ, prin intermediul unei prize cu împământare instalate corespunzător.
- Tensiunea prizei trebuie să corespundă specificațiilor de pe mașina de spălat cu uscător (plăcuța de identificare a aparatului).
- Valorile de conectare și intensitatea curentului care pot fi suportate de siguranțe sunt indicate pe plăcuța de identificare a aparatului.

Asigurați-vă că:

- Ștecărul și priza se potrivesc.
- Secțiunea transversală a cablului este suficientă.
- Sistemul de legare la pământ a fost instalat corect.
- Înlocuirea unui cablu de alimentare deteriorat trebuie efectuată numai de un electrician autorizat. Un cablu de alimentare poate fi achiziționat de la unitățile service abilitate.
- Nu utilizați prize/racorduri multiple sau prelungitoare.
- Dacă se utilizează un disjuncteur automat cu decuplare la curenți de avarie, se va utiliza numai tipul cu simbolul: .

Numai acest simbol garantează îndeplinirea prescripțiilor în vigoare.

- Ștecărul este la îndemână tot timpul.
- Cablul de alimentare nu este îndoit, strivit, deteriorat sau tăiat și nu a intrat în contact cu nicio sursă de căldură.

## Înainte de prima spălare/uscări

Mașina de spălat cu uscător a fost verificată bine înainte de a părăsi fabrica. Pentru a elimina eventualele resturi de apă de la procesele de verificare, prima dată efectuați programul **Drum Clean** (Curățarea tamburului) fără rufe.

### Indicație:

- Mașina de spălat cu uscător trebuie instalată și racordată regulamentar. Instalarea și racordarea → *Pagina 37*
- Nu puneți niciodată în funcțiune o mașină de spălat cu uscător deteriorată. Informați unitatea service abilitată. → *Pagina 35*

1. Introduceți ștecherul de rețea.
2. Deschideți robinetul de apă.
3. Porniți aparatul.
4. Închideți ușa. Nu introduceți rufe.
5. Selectați programul **Drum Clean** (Curățarea tamburului) **40°C**.
6. Deschideți sertarul pentru detergent.
7. Turnați cca. 1 l de apă în compartimentul **II**.
8. Turnați detergent universal conform indicațiilor producătorului pentru rufe murdărite ușor în compartimentul **II**.

**Indicație:** Pentru a evita formarea spumei, folosiți numai jumătate din cantitatea de detergent recomandată. Nu folosiți detergent pentru lână sau pentru rufe fine.

9. Închideți sertarul pentru detergent.
10. Selectați **Start/Reload** (Pornire/Repornire).
11. După sfârșitul programului, deconectați aparatul.

**Mașina dvs. de spălat cu uscător este acum gata de funcționare.**

## Transportul

### Lucrări preliminare

1. Închideți robinetul de alimentare cu apă.
2. Reduceți presiunea apei din furtunul de alimentare.  
Sita din furtunul de alimentare cu apă este obturată → *Pagina 30*
3. Evacuați apa reziduală.  
Pompa de golire este blocată → *Pagina 28*
4. Deconectați mașina de spălat de la rețeaua de alimentare cu energie electrică.
5. Scoateți furtunurile.

### Montați siguranțele de transport:

1. Scoateți apărătorile și păstrați-le. Eventual folosiți o șurubelniță.

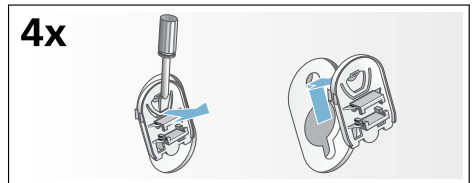

2. Montați toate cele 4 manșoane. Fixați cablul de rețea în suporturi. Introduceți șuruburile și strângeți-le.

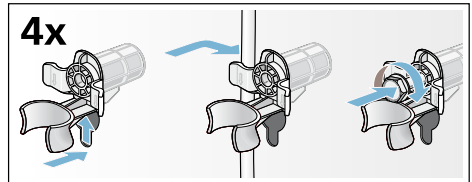

### Înainte de punerea în funcțiune:

#### Indicații

- Îndepărtați **întotdeauna** siguranțele de transport!
- Pentru a împiedica scurgerea la următoarea spălare a detergentului nefolosit: turnați 1 l de apă în compartimentul **II** și porniți programul **Spin/Empty** (Centrifugare/Evacuare).

## **Aquastop-Garanție**

numai pentru aparate cu Aquastop

Suplimentar la cerințele de garanție față de vânzătorul din contractul de cumpărare și suplimentar la garanția noastră pentru aparat noi plătim despăgubiri în următoarele condiții:

- 1.** Dacă printr-o deficiență a sistemului nostru Aquastop va avea loc o pagubă provocată de apă, atunci noi despăgubim pagubele utilizatorilor privați.
- 2.** Răspunderea privind garanția este valabilă pe durata de serviciu a aparatului.
- 3.** Premisa dreptului de garanție este ca aparatul cu Aquastop să fie instalat și racordat profesional conform instrucțiunii noastre; ea include și prelungirea profesională Aquastop (accesoriu original).  
Garanția noastră nu se extinde asupra conductelor și armăturilor defecte până la racordul Aquastop la robinetul cu apă.
- 4.** Aparatele cu Aquastop nu trebuie de regulă supravegheate în timpul funcționării respectiv asigurate după aceea prin închiderea robinetului de apă.  
Numai în cazul unei absențe mai îndelungate din locuința dvs, de ex. în cazul unui concediu de câteva săptămâni, robinetul de apă trebuie închis.

Datele de contact ale tuturor țărilor le găsiți în lista de servicii pentru clienți anexată.

Robert Bosch Hausgeräte GmbH  
Carl-Wery-Straße 34  
81739 München, GERMANY



9001053481 (9606)