

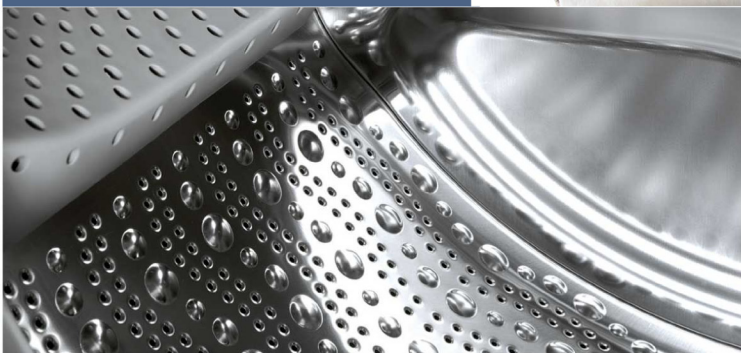

Register your new Bosch now:
www.bosch-home.com/welcome



**Perilica i sušilica rublja
WVG30441EU**



BOSCH

hr Upute za uporabu i postavljanje

Vaša nova perilica i sušilica rublja

Odlučili ste se za perilicu i sušilicu rublja marke Bosch.

Molimo Vas da odvojite nekoliko minuta kako biste pročitali i naučili prednosti Vaše perilice i sušilice rublja.

Kako bi opravdali visoke standarde marke Bosch, svaka se perilica i sušilica rublja koja napušta našu tvornicu, provjerava na funkcionalnost i ispravno stanje.

Više informacija o našim proizvodima, dodatnom priboru, rezervnim dijelovima i uslugama, možete dobiti na našoj internet stranici www.bosch-home.com ili kontaktirajte naše službe za korisnike.

Ukoliko se opisuje upotreba i instalacija različitih modela, o razlikama će biti istaknuto na odgovarajućim mjestima.



Perilicu i sušilicu rublja pustite u pogon tek nakon čitanja ovih uputa i uputa za postavljanje.

Informacije o prikazu

Upozorenje!

Ova kombinacija simbola i signalnih riječi upućuje na moguću opasnu situaciju. Ako se ne pridržavate, može dovesti do smrti ili ozljeda.

Pozor!

Ova signalna riječ upućuje na moguću opasnu situaciju. Ako se ne pridržavate, može dovesti do materijalnih šteta i/ili šteta po okoliš.

Napomena / savjet

Napomene za optimalno korištenje uređaja / korisne informacije.

1. 2. 3. / a) b) c)

Koraci su prikazani brojevima ili slovima.

■ / -

Nabrajanja su prikazana kućicom ili crticom.

Sadržaj

 Ispravna uporaba	4	 Pregled programa	20
 Sigurnosne upute	5	Program na gumbu za odabir programa	20
Električna sigurnost	5	Tablica sušenja	23
Opasnost od ozljeda	5	Štirkanje	24
Sigurnost djece	5	Bojenje/izbjeljivanje	24
 Zaštita okoliša	6	Namakanje	24
Ambalaža/stari uređaji	6	 Promjena zadanih postavki programa	24
Savjeti	6	°C Temp. (Temperatura)	24
 Glavne točke ukratko	7	⊖ rpm (okr/min)	24
 Upoznavanje s uređajem	8	⌚ Finished in (Gotovo za)	25
Perilica-sušilica	8	☀ Dry (Sušenje)	25
Upravljačka ploča	9	 Odabir dodatnih funkcija	26
Zaslon	10	≡⌚ Speed Perfect	26
 Rublje	12	🌀 Eco Perfect	26
Priprema rublja za pranje	12	👤 Water Plus (Voda Plus)	26
Priprema rublja za pranje	13	 Namještanje jačine zvučnog signala	27
 Rukovanje uređajem	14	 Čišćenje i održavanje	28
Priprema perilice-sušilice	14	Kućište stroja/upravljačka ploča	28
Odabir programa/uključivanje uređaja	14	Bubanj	28
Namještanje programa za pranje	14	Uklanjanje kamenca	28
Namještanje programa za sušenje	15	Čišćenje dozatora deterdženta	28
Umetanje rublja	15	Odvodna pumpa je začepljena	29
Doziranje i dodavanje deterdženta i proizvoda za njegu	16	Začepljeno je crijevo za ispuštanje vode na sifonu	30
Pokretanje programa	17	Začepljen je filter u crijevu za dovod vode	30
Sigurnosno zaključavanje tipki	17	 Kvarovi i što učiniti kada se pojave	31
Dodavanje rublja	17	Otvaranje u slučaju nužde, primjerice, u slučaju nestanka struje	31
Promjena programa	18	Informacije na zaslonu	31
Prekid ili kraj programa	18	Kvarovi i što učiniti kada se pojave	32
Kraj programa	19		
Nakon pranja/sušenje	19		

	Služba za korisnike	35
	Tehničke specifikacije	35
	Vrijednosti potrošnje	36
	Postavljanje i priključivanje	37
	Opseg isporuke	37
	Sigurnosni naputci	37
	Površina za postavljanje	38
	Postavljanje uređaja na postolje ili drveni pod s gredama	38
	Ugradnja uređaja u čajnoj kuhinji	38
	Skidanje zaštite za transport	38
	Duljine gibljivih crijeva i kabela	39
	Dovod vode	40
	Odvod vode	41
	Niveliranje	42
	Električni priključak	42
	Prije prvog pranja/sušenja	43
	Transport	43

Ispravna uporaba

- Samo za uporabu u kućanstvu.
- Perilica-sušilica prikladna je za pranje tekstilne robe perive u perilici i vunene robe perive na ruke te za određene vrste tkanina sukladno uputama za njegu.
- Uređaj je prikladan za rad na hladnu vodu i s komercijalno dostupnim deterdžentima i proizvodima za njegu koji su prikladni za upotrebu u perilici-sušilici.
- Uvijek slijedite upute proizvođača prilikom doziranja svih deterdženata, sredstava za pomoć pri čišćenju te proizvoda i sredstava za njegu rublja.
- Perilicom-sušilicom mogu rukovati djeca od 8 godina starosti, osobe ograničenih fizičkih, senzornih ili metalnih sposobnosti te osobe koje ne posjeduju odgovarajuće iskustvo ili znanje isključivo **pod nadzorom** ili **po primitku uputa** od strane odgovorne osobe.
Djeca ne smiju obavljati poslove čišćenja i održavanja bez nadzora.
- Držite djecu mlađu od 3 godine podalje od perilice-sušilice.
- Držite kućne ljubimce dalje od perilice-sušilice.
- Perilicu-sušilicu postavite i uključite u prostoriji s odvodom.

Prije nego što uređaj stavite u rad:

Pročitajte upute za korištenje i postavljanje i sve druge priložene informacije koje se odnose na perilica i sušilica rublja i djelujte u skladu s njima.

Dokumentaciju sačuvajte za kasniju uporabu.

Sigurnosne upute

Električna sigurnost

Upozorenje Opasnost od smrti!

Opasnost od smrti u slučaju dodirivanja dijelova pod naponom.



- Prilikom isključivanja strujnog utikača uvijek povucite za utikač, a ne kabel, jer biste u protivnom mogli oštetiti kabel.
- Nikada ne dodirujte i ne držite strujni utikač mokrim rukama.

Opasnost od ozljeda

Upozorenje Opasnost od ozljeda!

- Ako perilicu podižete hvatajući je za izbočene dijelove (npr. vrata perilice-sušilice), ti se dijelovi mogu odlomiti i uzrokovati ozljede. Ne podižite perilicu-sušilicu hvatajući je za izbočene dijelove.
- Ako se popnete na perilicu-sušilicu, gornji pokrov može puknuti i uzrokovati ozljede. Ne penjite se na perilicu-sušilicu.
- Ako se nagnete/oslonite na otvorena vrata, perilica-sušilica se može prevrnuti i uzrokovati ozljede. Ne naslanjajte se na otvorena vrata perilice-sušilice.
- Ako gurnete ruku u bubanj koji se okreće, možete ozlijediti ruke. Ne hvatajte bubanj koji se okreće. Pričekajte da se bubanj prestane okretati.

Upozorenje Opasnost od opekotina!

- Prilikom pranja pri visokim temperaturama možete se opeći ako dodirnete vruću vodu za pranje (npr. ako ispuštate vruću vodu za pranje u umivaonik). Ne dodirujte vruću vodu za pranje.
- Ako prekinete program za sušenje, perilica-sušilica i rublje mogu ostati jako vrući. Odaberite **Intensive Dry**  (**Intenzivno sušenje**) ili **Gentle Dry**  (**Blago sušenje**) te vrijeme sušenja od 15 min za hlađenje rublja pa ga potom izvadite.

Sigurnost djece

Upozorenje Opasnost od smrti!

Djeca se ne smiju igrati s perilicom-sušilicom jer su tako izložena po život opasnoj situaciji i mogu se ozlijediti.

- Ne ostavljajte djecu pored perilice-sušilice bez nadzora.
- Zabranite djeci da se igraju s perilicom-sušilicom.

Upozorenje Opasnost od smrti!

Djeca se mogu zatvoriti u uređaje i ugroziti svoje živote.

Kod isluženih uređaja:

- Iskopčajte strujni utikač.
- Odrežite strujni kabel i odložite ga zajedno s utikačem.
- Uništite bravu na vratima perilice-sušilice.

Upozorenje **Opasnost od gušenja!**

Djeca se tijekom igre mogu zapetljati u ambalažu/zaštitu ceradu i dijelove ambalaže ili ih staviti preko glave i tako se ugušiti.

Čuvajte ambalažu, plastične cerade i dijelove ambalaže izvan dosega djece.

Upozorenje **Opasnost od trovanja!**

Deterdženti i proizvodi za njegu mogu biti otrovni u slučaju konzumacije.

Čuvajte deterdžente i proizvode za njegu rublja izvan dosega djece.

Upozorenje **Nadraženost očiju/kože!**

Deterdženti i proizvodi za njegu mogu uzrokovati nadraženost u doticaju s očima ili kožom.

Čuvajte deterdžente i proizvode za njegu rublja izvan dosega djece.

Upozorenje **Opasnost od ozljeda!**

Stakleni dio vrata je vruć prilikom pranja pri visokim temperaturama.

Ne dopuštajte djeci da dodiruju vruća vrata.

Zaštita okoliša

Ambalaža/stari uređaji



Odložite ambalažu na ekološki prihvatljiv način.

Ovaj je uređaj označen u skladu s Europskom direktivom 2012/19/EU koja se odnosi na otpadnu električnu i elektroničku opremu (WEEE). Direktivom su određeni okvirni uvjeti pod kojima se može vršiti povrat i recikliranje otpadnih uređaja i vrijedi za područje čitave Europe.

Savjeti

- Iskoristite maksimalnu količinu rublja za dotični program.
Pregled programa → *Stranica 20*
- Normalno zaprljano rublje perite bez pretpranja.
- **Način za uštedu energije:**
osvjetljenje kontrolne ploče gasi se nakon nekoliko minuta, tipka **Start/Reload**  (Start/dodavanje) treperi. Za uključivanje osvjetljenja odaberite bilo koju tipku.
Način za uštedu energije se ne aktivira dok je program u tijeku.
- Temperature koje možete odabrati odnose se na oznake za održavanje tekstila. Temperature koje se dosegnu u perilici rublja mogu odstupati od onih kako bi se istodobno osigurala optimalna ušteda energije i rezultat pranja.
- Ukoliko kasnije sušite rublje u uređaju, odaberite maksimalan broj okretaja centrifuge. Što rublje u sebi ima manje vode, to će vam biti potrebno manje vremena i energije za sušenje.
Ne sušite jako vlažno rublje.

Glavne točke ukratko

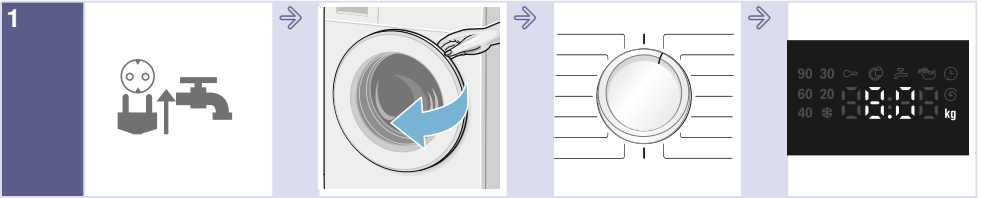

1
Utaknite mrežni utikač.
Otvorite slavinu za vodu.

Otvorite vrata perilice-sušilice rublja.

Odaberite program pranja/sušenja.

Maksimalno punjenje na kontrolnoj ploči.

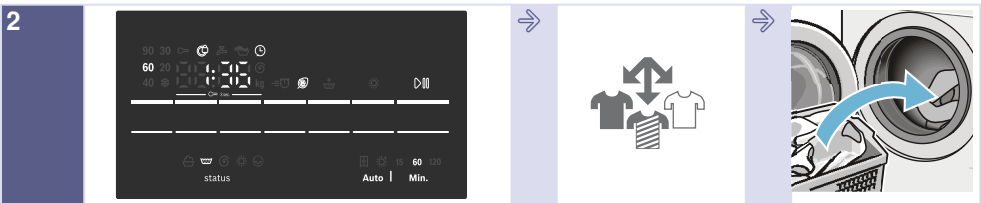

2
Po potrebi promijenite unaprijed podešene postavke odabranog programa i/ili odaberite dodatne funkcije.

Razvrstajte rublje.

Umetnite rublje.

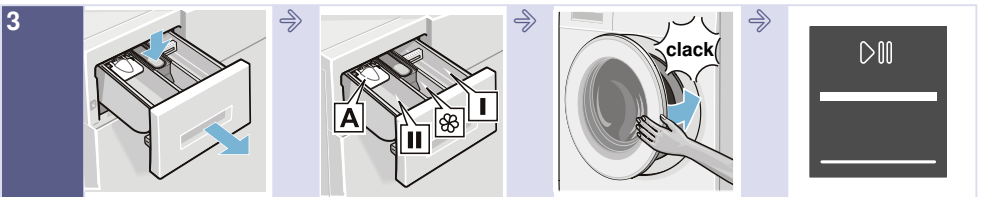

3
Otvorite ladicu za deterdžent.

Deterdžent dozirajte prema preporuci za doziranje.
→ Stranica 16

Zatvorite vrata perilice-sušilice rublja.

Odaberite tipku **Start/Reload** (Start/dodavanje).

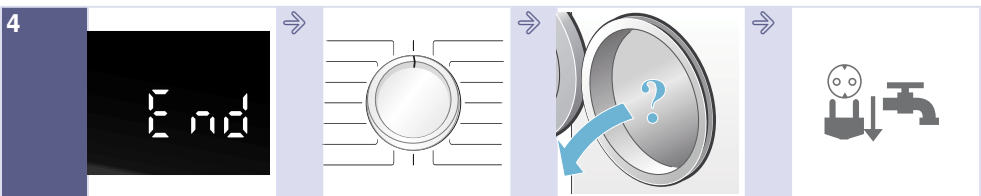

4
Kraj programa.

Selektor programa okrenite u položaj **Off (Isključeno)**.

Otvorite vrata perilice-sušilice rublja i izvadite rublje.

Zatvorite slavinu za vodu (kod modela bez Aquastop) i izvucite utikač iz utičnice.

Upoznavanje s uređajem

Perilica-sušilica

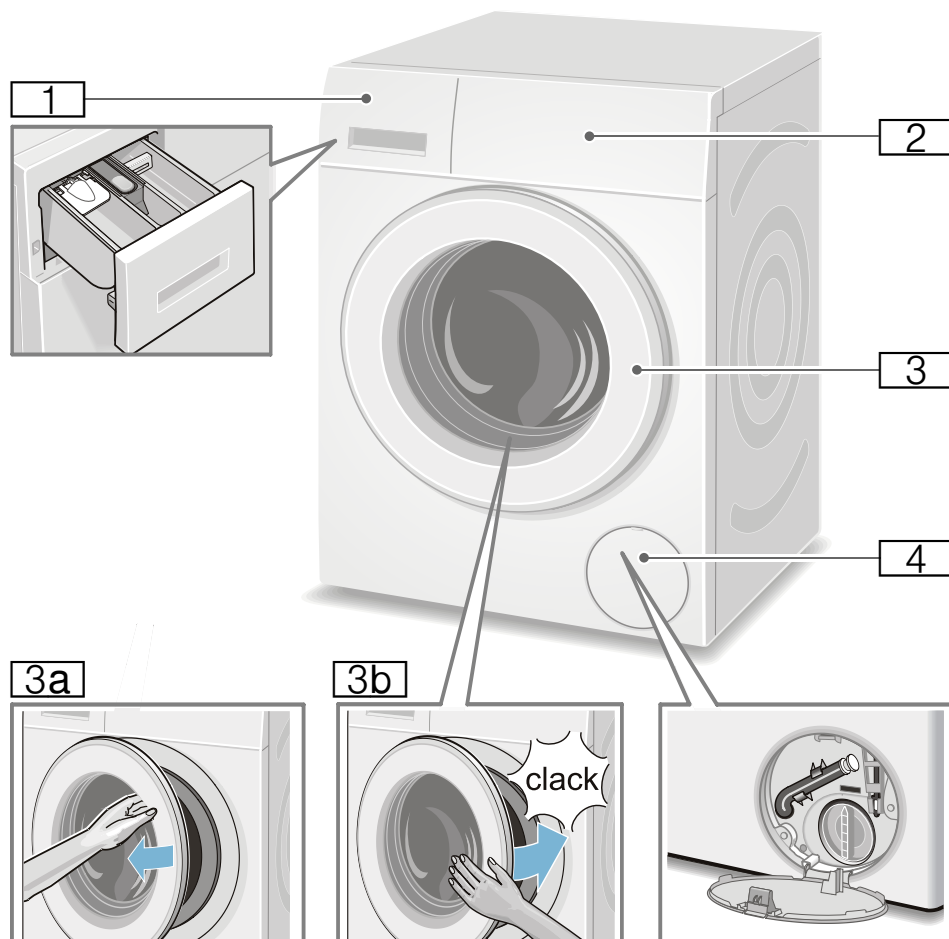

- 1** Ladica za deterdžent
- 2** Upravljačka/kontrolna ploča
- 3** Vrata s ručkom

- 3a** Otvaranje vrata
- 3b** Zatvaranje vrata
- 4** Servisna zaklopka

Upravljačka ploča

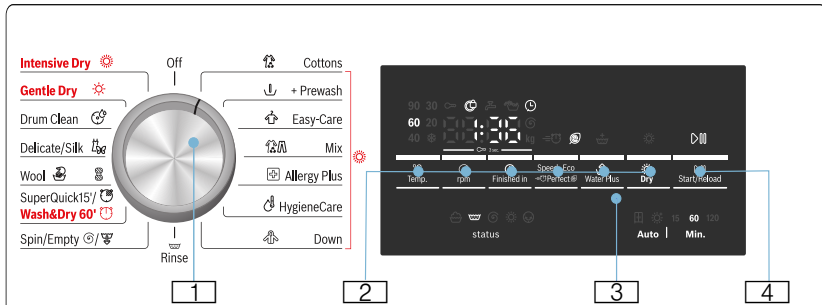

Promjena unaprijed podešenih postavki odabranog programa i odabir dodatnih funkcija:







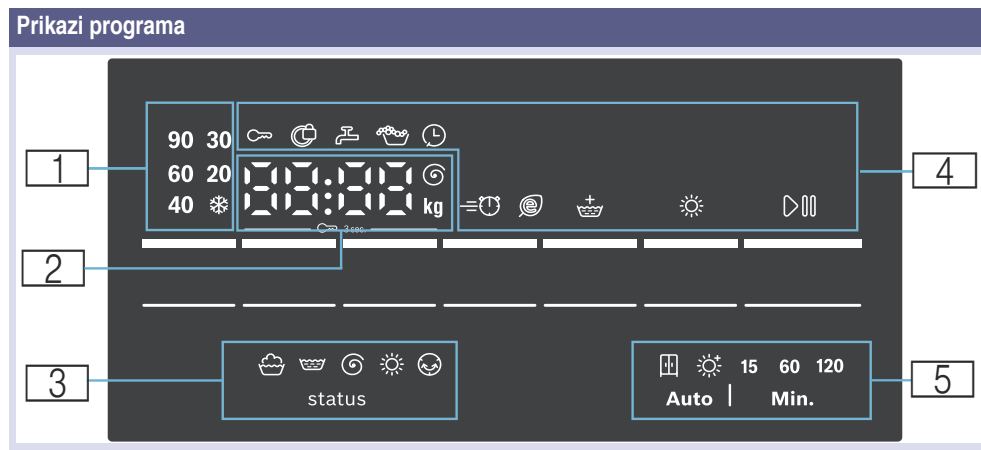









- 1 Odaberite program. Okretanje je moguće u oba smjera. Za isključivanje perilice-sušilice rublja, selektor programa okrenite u položaj **Off (Isključeno)**.
- 2 Odaberite tipke **°C Temp. (Temperatura)**, **rpm (okr/min)**, **Finished in (Gotovo za)** i **Dry (Sušenje)** za promjenu standardnih postavki.
→ *Stranica 24*
Odaberite tipke **Speed Perfect**, **Eco Perfect** i **Water Plus (Voda Plus)** za dodatne funkcije. → *Stranica 26*

- 3 Kontrolna ploča za napomene.
→ *Stranica 10*
- 4 Pokrenite program. Odaberite tipku **Start/Reload** (Start/dodavanje) za pokretanje, zaustavljanje programa (npr. dodavanje rublja) ili za prekid programa. → *Stranica 17*

Zaslon



1	Temperatura programa pranja	❄ (hladno) – 90°C	Temperatura u °C
2	Informacije o programu	1:50*	Trajanje programa ovisno o odabiru programa u h:min (sati:minute).
		1 – 24 h	Vrijeme Gotovo za h (h=sat)
		8,0 kg*	Maks. punjenje za odabrane programe
		0 – 1500 ☺*	Broj okretaja centrifuge u okr/min. Ako odaberete broj okretaja centrifuge 0, poništavaju se svi procesi centrifugiranja, a voda se ispuškava nakon zadnjeg ciklusa ispiranja.
	Status programa	End (Kraj)	Kraj programa
		0:00	Proces zaštite od gužvanja je u tijeku → <i>Stranica 19</i>
		----	Kraj programa s postavkom broja okretaja centrifuge ----
	Ostale informacije	E: - - *	Prikaz pogreške
		0*	Namještanje jačine zvučnog signala → <i>Stranica 27</i>
3	Simboli napretka programa		Pranje
			Ispiranje
			Ispumpavanje/centrifugiranje
			Sušenje
			Zaštita od gužvanja

4 Simboli za informacije o programu i dodatne funkcije	 svijetli	Uključen ako je aktivirana zaštita za djecu → <i>Stranica 17</i>
	 treperi	Zaštita za djecu je aktivirana, selektor programa je pomaknut ili su pritisnute tipke.
	 svijetli	Kada su vrata blokirana
	 treperi	Kod pritiska na tipku Start/Reload  (Start/dodavanje) za pokretanje programa ako vrata nisu ispravno zatvorena
	 svijetli	Tlak vode je prenizak. Trajanje programa se produljava.
	 treperi	Slavina za vodu nije otvorena ili nema tlaka vode.
		Uključen ako je prepoznato previše pjene, uključuje se dodatno ispiranje.
		Uključen ako je odabrano vrijeme Gotovo za
	Speed Perfect	
Eco Perfect		
Water Plus (Voda Plus)		
Dry (Sušenje)		Uključen ako je aktivirana funkcija sušenja.
Start/Reload (Start/dodavanje)		Uključen ako uređaj radi; treperi ako je uređaj spreman ili zaustavljen.
5 Način sušenja i vrijeme sušenja koje možete odabrati		Suho za ormar (automatsko)
		Ekstra suho (automatsko)
	15	Hlađenje uređaja 15 minuta
	60, 120	Vrijeme sušenja 60/120 minuta
* ovisno o odabranim programima/dodatnim funkcijama		



Rublje

Priprema rublja za pranje







Sortiranje rublja prema:

Razvrstajte rublje prema nuputcima za njegu i podacima proizvođača na etiketama za njegu:

- tkanini/vrsti vlakna
- boji

Napomena: Rublje se može obojiti ili se može loše oprati. Perite odvojeno bijelo i šareno rublje. Novo šareno rublje perite prvi put odvojeno.

- Zaprljanost
 - **lagano**
bez pretpranja; po potrebi odabrati dodatnu funkciju  **Speed Perfect**.
 - **normalno**
Odaberite program s pretpranjem . Mrlje po potrebi prethodno obradite.
 - **jako**
Umetnite manje rublja. Odaberite program s pretpranjem. Mrlje po potrebi prethodno obradite.
 - **Mrlje:** Mrlje odstranite/obradite dok su još svježje. Najprije ih očistite (obrišite) sapunicom/ nemojte ribati. Komade rublja zatim perite s odgovarajućim programom. Tvrđokorne/ sasušene mrlje se mogu otkloniti tek nakon višekratnog pranja.
- Simboli na etiketama za održavanje
Napomena: Brojevi na simbolima upućuju na maksimalnu primjerenu temperaturu pranja.

-  primjereno za normalni postupak pranja; npr. program Pamuk
-  potreban je blagi postupak pranja; npr. program za rublje lako za održavanje
-  potreban je izrazito blag postupak pranja; npr. program za osjetljivo/svila
-  primjereno za ručno pranje; npr. program  vuna
-  Rublje ne perite u perilici rublja.

Zaštita rublja i perilice-sušilice:

Oprez!

Oštećenje uređaja/tekstilne robe

Strani predmeti (primjerice, kovanice, spajalice, igle, čavli) mogu oštetiti sastavne dijelove za pranje perilice-sušilice.

Poštujte sljedeće upute prilikom pripreme rublja:

- Uvijek slijedite upute proizvođača prilikom doziranja svih deterdženata, sredstava za pomoć pri čišćenju te proizvoda i sredstava za njegu rublja.
- Ne prekoračujte najveću dopuštenu količinu rublja. Prevelika količina rublja dovodi do lošeg rezultata pranja.
- Držite deterdžente i sredstva za prethodnu obradu rublja (primjerice, sredstva za uklanjanje mrlja, raspršivače za pretpranje itd.) dalje od površina perilice-sušilice. Vlažnom krpom odmah uklonite sve raspršene kapljice raspršivača i druge ostatke ili kapljice.

- Ispraznite džepove. Izvadite sve strane predmete.

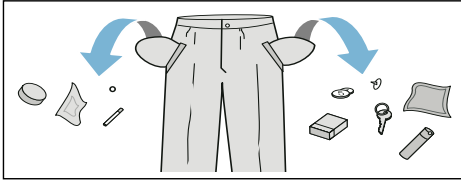

- Izvadite sve metalne dijelove (spajalice itd.).
- Hlače, pletenu odjeću i tekstil, primjerice, džempere, majice ili pulovere okrenite naopačke.
- Provjerite smijete li svoje grudnjake sa žicom prati u perilici.
- Osjetljivo rublje perite u mrežici ili vrećici (najlonke, grudnjaci za žicom itd.).
- Zatvorite patentne zatvarače i zakopčajte navlake.
- Iščetkajte pijesak iz džepova i ovratnika.
- Uklonite kvačice sa zastora ili ih perite u mrežici/vrećici.

Priprema rublja za pranje

Napomene

- Kako biste postigli ravnomjerne rezultate sušenja, rublje razvrstajte prema vrsti tkanine i programu sušenja.
- Rublje razvrstajte prema simbolima za njegu koji su navedeni na etiketama za njegu.

Sušite samo rublje s napomenom “prikladno za strojno sušenje” ili sa slijedećim simbolima za njegu:

- ☒ = sušenje na normalnoj temperaturi (**Intensive Dry (Intenzivno sušenje)** ☀)
- ☒ = sušenje na nižoj temperaturi (**Gentle Dry (Blago sušenje)** ☀)

Sljedeće materijale ne smijete sušiti:

- ☒ = simbol za njegu “Ne sušiti”.
- Vunu ili tkanine koje sadrže vunu.
- Osjetljivo rublje (svila, sintetičke zavjese).
- Tkanine koje sadrže pjenastu gumu ili slične materijale.
- Tkanine koje su obrađene zapaljivim sredstvima za čišćenje, npr. sredstvom za uklanjanje mrlja, benzinom za pranje, razrjeđivačem. Opasnost od eksplozije!
- Tkanine na kojima se još nalaze ostaci laka za kosu ili sličnih sredstava.

Napomene

- Prije sušenja ručno oprane tkanine valja iscentrifugirati s odgovarajućim brojem okretaja centrifuge.
- Prije sušenja rublje iscentrifugirajte s optimalnim brojem okretaja. Za pamuk se preporuča broj okretaja centrifuge veći od 1000 okr/min, za rublje lako za održavanje veći od 800 okr/min.
- Rublje za glačanje ne trebate glačati odmah nakon sušenja. Preporučamo da rublje smotate i tako ga ostavite neko vrijeme kako bi se preostala vlaga ravnomjerno rasporedila.
- Kako biste postigli dobre rezultate sušenja, pokrivače, frotirne ručnike i ostale velike komade rublja sušite posebno. Nemojte sušiti više od 5 frotirna ručnika (ili 4 kg) istodobno.
- Nemojte prekoračiti maksimalnu količinu rublja.



Rukovanje uređajem

Priprema perilice-sušilice

Perilica-sušilica rublja je testirana prije isporuke. Za uklanjanje ostataka vode od postupka ispitivanja prvi ciklus pranja trebate provesti bez rubljas programom **Drum Clean** (Ispiranje vlakana).

Prije prvog pranja/sušenja
→ *Stranica 43*

Napomena:

- Nikada ne uključujte oštećenu perilicu-sušilicu rublja!
 - Obavijestite svoju servisnu službu! → *Stranica 35*
1. Utaknite mrežni utikač.
 2. Otvorite slavinu za vodu.
Zbog tehnologije kondenzacije vode priključena slavina za vodu mora ostati otvorena za vrijeme postupka sušenja; u suprotnom se ne može jamčiti ispravan postupak sušenja.

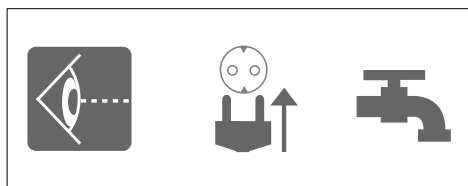

3. Otvorite vrata.

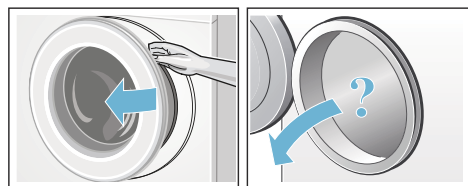

Odabir programa/uključivanje uređaja

Napomena:

Ukoliko ste aktivirali zaštitu za djecu, morate je deaktivirati prije nego što možete podesiti program.

- Odaberite željeni program pomoću selektora programa. Okretanje je moguće u oba smjera. Perilica-sušilica rublja je uključena.

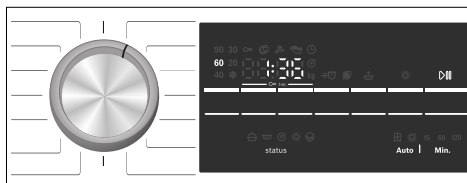

Na kontrolnoj ploči kontinuirano se pojavljuje odabrani program:

- trajanje programa,
- podešena temperatura,
- maksimalno punjenje (kada su vrata otvorena).

Namještanje programa za pranje

Prikazane postavke možete koristiti ili odabrani program možete optimalno prilagoditi komadima rublja promjenom postavki ili odabirom dodatnih funkcija. Postavke i dodatne funkcije koje možete odabrati ovise o odabranom programu pranja/sušenja.

Pregled programa → *Stranica 20*

Napomene

- Opcije možete odabrati, poništiti odabir ili promijeniti ovisno o napretku programa.
- Sve tipke su osjetljive, dovoljno je lagano ih dotaknuti. Prilikom odabira i pritiska na tipke **°C Temp.**, **rpm (okr/min)**, **Finished in (Gotovo za)** mogućnosti namještanja prikazuju se redom automatski.

Promjena unaprijed podešene postavke za program pranja, npr. temperature pranja:

- Odaberite tipku **°C Temp.** za namještanje željene temperature pranja.

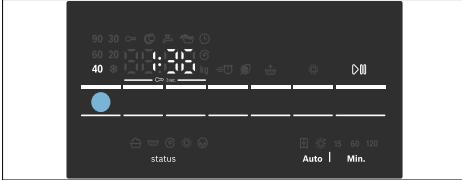

Promjena dodatnih funkcija za program pranja, npr. odabira **Speed Perfect**:

- Pritisnite tipku **Speed Perfect/Eco Perfect** nekoliko puta dok se ne uključi lampica indikatora.

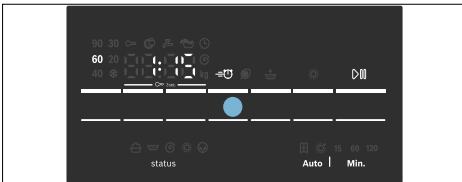

Napomena:

Nakon promjene unaprijed podešenih postavki i/ili dodatnih funkcija možete promijeniti trajanje programa.

Namještanje programa za sušenje

Napomena:

Ukoliko je odabran samo program sušenja ili pranje bez prekida, po potrebi možete promijeniti unaprijed podešenu postavku za program sušenja.

Pregled programa → *Stranica 20*

Promjena unaprijed podešenih postavki za program sušenja:

- Odaberite tipku **Dry (Sušenje)** za namještanje željenog načina sušenja ili vremena sušenja (moguće samo za program pojedinačnog sušenja).

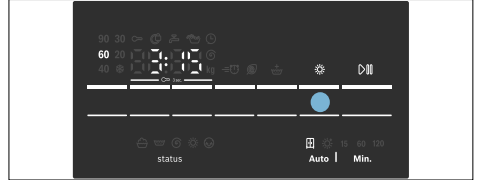

Napomena:

Nakon promjene unaprijed podešenih postavki za program sušenja možete promijeniti trajanje programa.

Umetanje rublja

⚠ Upozorenje **Opasnost po život!**

Komadi rublja tretirani sredstvima za čišćenje koja sadrže razrjeđivač, npr. sredstva za uklanjanje mrlja/benzin za pranje, mogu nakon što ste ih stavili u perilicu-sušilicu rublja uzrokovati eksploziju.

Stoga komade rublja prethodno temeljito ručno isperite.

Napomene

- Velike i male komade rublja zajedno umetnite. Različito veliki komadi rublja se bolje raspoređuju tijekom centrifugiranja. Pojedini komadi rublja mogu uzrokovati neravnotežu.
- Poštujte navedeno maksimalno punjenje. Pretrpanost smanjuje rezultat pranja i uzrokuje gužvanje rublja.

1. Prethodno sortirane komade rublja raširene stavljajte u bubanj za pranje.
2. Pazite da komadi rublja ne ostanu uglavljeni između vrata i gumene manžete.

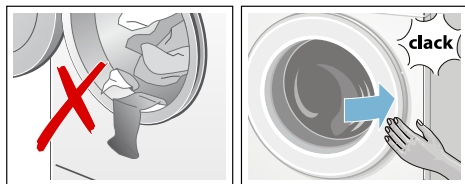

3. Zatvorite vrata.

Napomena: Lampica indikatora na tipki **Start/Reload**  (Start/dodavanje) treperi, a na kontrolnoj ploči se i dalje kontinuirano prikazuju postavke programa. Moguće je promijeniti postavke.

Doziranje i dodavanje deterdženta i proizvoda za njegu

Oprez! Oštećenje uređaja

Deterdženti i sredstva za prethodnu obradu rublja (primjerice, sredstva za uklanjanje mrlja, raspršivači za pretpiranje itd.) mogu oštetiti površine perilice-sušilice.

Držite ta sredstva dalje od perilice-sušilice. Vlažnom krpom odmah uklonite sve raspršene kapljice raspršivača i druge ostatke/kapljice.

Doziranje

Deterdžente i proizvode za njegu dozirajte sukladno sljedećem:

- tvrdoći vode (potražite savjet od tvrtke za opskrbu vodom),
- specifikacijama proizvođača na pakiranju,
- količini rublja,
- zaprljanosti.

Punjenje dozatora

1. Izvucite ladicu za deterdžent.

Upozorenje **Nadraženost očiju/kože!**

Ako otvorite ladicu za deterdžent dok uređaj radi, može doći do istjecanja deterdženta/proizvoda za njegu.

Pažljivo otvarajte ladicu.

Ako deterdžent/proizvod za njegu dođe u kontakt s očima ili kožom, dobro isperite.

U slučaju gutanja potražite liječnički savjet.

2. Ulijte deterdžent i/ili proizvod za čišćenje.

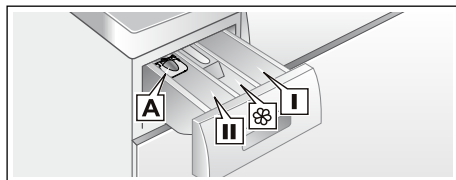

Dozator I	Deterdžent za pretpiranje.
Dozator 	Omekšivač, štirka. Nemojte prekoračiti maksimalnu količinu punjenja.
Dozator II	Deterdžent za glavno pranje, omekšivač vode, bjelilo, sredstvo za uklanjanje mrlja.
Dozator A	Za doziranje tekućeg deterdženta.

Napomene

- Uvijek slijedite upute proizvođača prilikom doziranja svih deterdženata, sredstava za pomoć pri čišćenju te proizvoda i sredstava za njegu rublja.
- Razrijedite viskozni omekšivač rublja i balzam za njegu rublja s malo vode. Tako ćete spriječiti blokiranja.
- Budite oprezni prilikom otvaranja ladice za deterdžent dok uređaj radi.
- Ako je odabran pojedinačni program za sušenje, ne dodajte deterdžent i/ili proizvod za njegu u uređaj.

Pomoć za mjerenje* za tekući deterdžent

*ovisno o modelu

Stavite pomoć za mjerenje kako biste izmjerili ispravnu količinu tekućeg deterdženta:

1. Izvucite ladicu za deterdžent. Pritisnite umetak i do kraja izvadite ladicu.
2. Klizno pomaknite pomoć za mjerenje prema naprijed, preklopite je prema dolje i zaglavite u mjestu.
3. Ponovno umetnite ladicu.

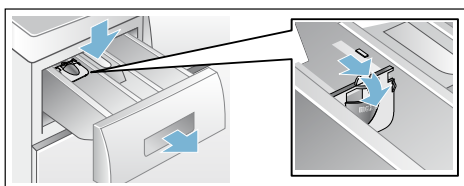

Napomena: Ne upotrebljavajte pomoć za mjerenje za deterdžente u gelu i prašak za pranje rublja, ili za programe s pretpranjem ili dok je odabrano vrijeme "Finished in" (odgoda završetka).

Na modelima bez pomoći za mjerenje ulijte tekući deterdžent u odgovarajući dozator i stavite ga u bubanj.

Pokretanje programa

Odaberite tipku **Start/Reload**  (Start/dodavanje). Lampica indikatora svijetli i program se pokreće.



Napomena: Ukoliko program želite zaštititi od neželjene promjene, odaberite zaštitu za djecu.



Na kontrolnoj ploči se tijekom programa prikazuju vrijeme Gotovo za odn. nakon početka programa pranja i simboli za napredak programa.

Kontrolna ploča → *Stranica 10*

Sigurnosno zaključavanje tipki

Perilicu-sušilicu rublja možete osigurati od nehotičnih promjena podešenih funkcija. U tu svrhu nakon pokretanja programa aktivirajte zaštitu za djecu.

Aktiviranje/deaktiviranje: Pritisnite i držite pritisnute tipke  **rpm (okr/min)** i  **Finished in (Gotovo za)** u trajanju od otprilike 3 sekunde. Simbol  svijetli na kontrolnoj ploči. Kada se aktivira zvučni signal tipki, javlja se zvučni signal.

-  svijetli: Zaštita za djecu je aktivirana.
-  treperi: Zaštita za djecu je aktivirana, a selektor programa je pomaknut. Kako biste spriječili da simbol  treperi, selektor programa resetirajte na početni program. Simbol ponovno svijetli.

Napomena:

Zaštita za djecu može ostati aktivirana do sljedećeg pokretanja programa i nakon što je perilica-sušilica rublja isključena. Prije pokretanja programa morate prvo deaktivirati zaštitu za djecu te je po potrebi nakon pokretanja programa ponovno aktivirati.

Dodavanje rublja

Nakon pokretanja programa možete prema potrebi dodati rublje ili ga izvaditi.



Odaberite tipku **Start/Reload**  (Start/dodavanje). Perilica-sušilica rublja provjerava je li moguće dodavanje rublja.

Napomene

- Kod visoke razine vode, visoke temperature ili rotirajućeg bubnja, vrata ostaju zatvorena iz sigurnosnih razloga, a dodavanje rublja nije moguće.
Ako se na kontrolnoj ploči prikazuje sljedeće:
 svijetli → Dodavanje nije moguće. Za nastavak programa odaberite tipku **Start/Reload**  (Start/dodavanje).
- Ne otvarajte vrata sve dok se ne ugasi simbol za zaključavanje vrata .
- Vrata ne ostavljajte otvorena dulje vrijeme – iz rublja se može iscijediti voda te se potom izliti iz uređaja.
- Funkciju dodavanja ne možete uključiti u fazi sušenja.



Promjena programa

Ako ste slučajno pokrenuli pogrešni program, program možete promijeniti na sljedeći način:

1. odaberite **Start/Reload**  (start/ponovno punjenje).
2. Odaberite drugi program. Po potrebi namjestite zadane postavke i/ili odaberite druge dodatne funkcije.
3. Odaberite **Start/Reload**  (start/ponovno punjenje). Novi se program pokreće od početka.

Prekid ili kraj programa

Kod programa s visokom temperaturom:

1. Odaberite tipku **Start/Reload**  (Start/dodavanje).
2. Za hlađenje rublja: odaberite **Rinse (Ispiranje)** .
3. Odaberite tipku **Start/Reload**  (Start/dodavanje).

Kod programa s nižom temperaturom:

1. Odaberite tipku **Start/Reload**  (Start/dodavanje).
2. Odaberite **Spin/Empty**  /  (Centrifugiranje/ispumpavanje).
3. Odaberite tipku **Start/Reload**  (Start/dodavanje).

Kod programa sušenja:

1. Odaberite **Intensive Dry (Intenzivno sušenje)**  ili **Gentle Dry (Blago sušenje)** .
2. Pritisnite tipku  **Dry (Sušenje)**, namjestite vrijeme sušenja na 15 min.
3. Odaberite tipku **Start/Reload**  (Start/dodavanje).

Kraj programa

End (Kraj) ili **----** (**Prekid ispiranja** = bez završnog centrifugiranja) pojavljuje se na kontrolnoj ploči i javlja se zvučni signal.

Namještanje jačine zvučnog signala
→ *Stranica 27*

Ako je odabran **----** (**Prekid ispiranja** = bez završnog centrifugiranja), odaberite tipku **Start/Reload**  (Start/dodavanje) za pokretanje završnog centrifugiranja.

Napomene

- Program se nastavlja ispuštanjem vode te centrifugiranjem rublja (standardni broj okretaja centrifuge prije toga možete promijeniti).
- Ukoliko samo treba ispumpati vodu, otprilike 1 minutu nakon početka programa pritisnite tipku **Start/Reload**  (Start/dodavanje) prije nego što započne postupak centrifugiranja. Program se prekida i vrata se deblokiraju. Možete izvaditi rublje.
- Kada na kontrolnoj ploči **Hot (vruće)** treperi prije nego se završi program sušenja, znači da je temperatura u bubnju visoka. Odvija se program za hlađenje bubnja sve dok se temperatura ne snizi.
- Proces zaštite od gužvanja počinje nakon završetka sušenja kako bi se spriječilo gužvanje rublja ako ga ne izvadite na vrijeme. Proces traje oko 30 minuta. Prikazuje se **0:00** na prikazu vremena, a simbol  se pojavljuje kao simbol statusa. Možete pritisnuti bilo koji gumb ili okrenuti programator u drugi položaj kako biste prekinuli ovaj postupak. Nakon toga će se vrata otključati i možete izvaditi rublje.

Nakon pranja/sušenja

1. Otvorite vrata i izvadite rublje.
2. Okrenite gumb za odabir programa u položaj **Off (Isključeno)**. Uređaj će se isključiti.
3. Zatvorite slavinu.
Nije potrebno za modele sa sustavom Aqua-Stop.

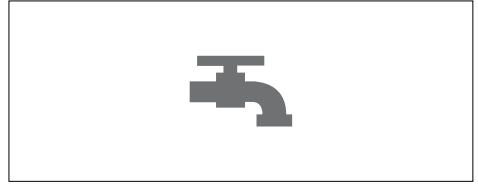

Napomene



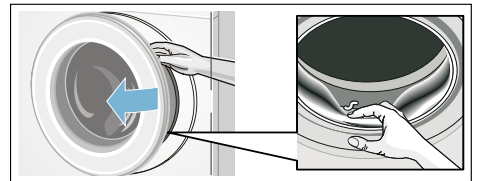

















- Ne ostavljajte komade rublja u bubnju. Prilikom sljedećeg pranja mogli bi se skupiti ili obojati drugo rublje.
- Uklonite sve strane predmete iz bubnja i s gumene brtve – opasnost od hrđanja.



































- Ostavite ladicu za deterdžent i vrata otvorena kako bi preostala voda mogla ishlapiti.
- Uvijek izvadite rublje.
- Uvijek pričekajte da završi program jer bi uređaj i dalje mogao ostati zaključan. Nakon toga uključite uređaj i pričekajte da se otključa.
- Kada se zaslon ugasi na kraju programa, uključuje se način rada za uštedu energije. Za uključivanje odaberite bilo koji gumb.

Pregled programa

Program na gumbu za odabir programa

Program/vrsta rublja	Opcije/napomene
Naziv programa Kratko objašnjenje programa i za koju vrstu tkanine je primjeren.	maksimalno punjenje prema EN50229 maksimalno punjenje za pranje/ maksimalno punjenje za sušenje odabir temperature u °C odabir broja okretaja centrifuge u okr/min moguće dodatne funkcije za pranje moguće dodatne funkcije za sušenje
Cottons (Pamuk)  Standardni program pranja za otporne tkanine od pamuka ili lana. Napomena: * smanjeno punjenje za  dodatne funkcije.	maks. 8 (5)* kg/5 kg ❄ (hladno) – 90 °C ----, 400 – 1500 okr/min  ,  ,   , ❄
+ Prewash (+Pretpranje)  Energetski intenzivan program za jako prljave otporne tkanine od pamuka ili lana. Napomena: * smanjeno punjenje za  dodatne funkcije.	maks. 8 (5)* kg/5 kg ❄ (hladno) – 90 °C ----, 400 – 1500 okr/min  ,  ,   , ❄
Easy-Care (Rublje lako za održavanje)  Odjevni predmeti od sintetike ili miješanih materijala	maks. 4,0 kg/2,5 kg ❄ (hladno) – 60 °C ----, 0 – 1200 okr/min  ,  ,   , ❄
Mix (Miješano rublje)  Miješana količina rublja od pamuka i sintetike	maks. 4,0 kg/2,5 kg ❄ (hladno) – 40 °C ----, 0 – 1500 okr/min  ,  ,   , ❄

Program/vrsta rublja	Opcije/napomene
Allergy Plus (Alergija Plus)  Otporne tkanine od pamuka ili lana.	maks. 6.5 (5)* kg/4 kg ❄️ (hladno) – 60 °C -----, 400 – 1500 okr/min  ,  ,   , ❄️
Napomene ■ Posebno prikladan za visoke higijenske zahtjeve ili posebno osjetljivu kožu zahvaljujući produljenom pranju na određenoj temperaturi, s povećanom razinom vode i duljim ciklusom ispiranja. ■ * smanjeno punjenje za  dodatne funkcije.	
HygieneCare (Higijenski program)  Inovativni program za prethodnu obradu suhog rublja vrućim zrakom (do 70 °C) za visoke higijenske zahtjeve; zatim slijedi postupak pranja na niskim temperaturama. To omogućuje higijenu kao i njegu odjeće. Prikladan za većinu odjevnih predmeta koji nisu osjetljivi.	maks. 4 kg/4 kg ❄️ (hladno) – 30 °C -----, 0 – 1500 okr/min  ,  ,   , ❄️
Down (Perje)  Strojno perivo rublje punjeno perjem	maks. 2 kg/1 kg ❄️ (hladno) – 60 °C -----, 0 – 1200 okr/min  ,  ,   , ❄️
Napomene ■ Velike komade perite posebno. ■ Koristite specijalno sredstvo za pranje perja.	
Rinse (Ispiranje)  Ručno perivo rublje, ekstra ispiranje s centrifugiranjem	– / maks. 5 kg – -----, 0 – 1500 okr/min  
Spin  / Empty  (Centrifugiranje/ispumpavanje) Samo centrifugiranje s biranjem broja okretaja centrifuge. Za odabir programa Empty  (ispumpavanje) , postavite broj okretaja centrifuge na 0 .	–/ maks. 5 kg – 0 – 1500 okr/min – 
SuperQuick 15' (Ekstra kratki program 15')  / Wash&Dry 60' (Pranje&sušenje 60')  Za male količine blago (≤1 kg) zaprljanog rublja od pamuka, lana, sintetičkih materijala ili mješovite tkanine. Vrijeme pranja oko 15 min. Ukoliko je odabrana funkcija sušenja, nakon toga slijedi proces sušenja u trajanju od 45 minuta.	maks. 2 kg/1 kg ❄️ (hladno) – 40 °C -----, 0 – 1200 okr/min – 

Program/vrsta rublja	Opcije/napomene
Wool (Vuna)   Ručno ili strojno perivo rublje od vune ili koje sadrži vunu. Izrazito blag program pranja kako bi se izbjeglo skupljanje rublja, dulje programske stanke (tkanine miruju u vodi). Napomena: <ul style="list-style-type: none"> ■ Vuna je životinjskog podrijetla, npr. angora, alpaka, lama, ovca. ■ Koristite deterdžent za strojno pranje primjeren za vunu. 	maks. 2 kg ❄️ (hladno) – 40 °C -----, 0 – 800 okr/min – –
Delicate/Silk (Osjetljivo/Svila)  Za osjetljive, perive tkanine, npr. svila, saten, sintetika ili mješovite tkanine Napomena: Koristite deterdžent za strojno pranje primjeren za osjetljivo rublje ili svilu.	maks. 2 kg ❄️ (hladno) – 40 °C -----, 0 – 800 okr/min ≡🌀, 🌀, 🏠 –
Drum Clean (Ispiranje vlakana)  Poseban program za higijenu bubnja ili uklanjanje vlakana: 90 °C = antibakterijski program, ne koristite sredstvo za pranje. 40 °C = antibakterijski program, možete koristiti poseban deterdžent za čišćenje bubnja; ❄️ (hladno) = program za ispiranje vlakana koja su se nakupila u bubnju za vrijeme sušenja	0 ❄️ (hladno), 40, 90 °C 1200 okr/min – –
Gentle Dry (Blago sušenje)  Poseban program za blago sušenje odjeće na nižoj temperaturi. - kod odabira 🗲 rublje se automatski suši za ormar, - kod odabira ❄️ rublje se automatski ekstra suši, - odabir vremena sušenja koje se samo određuje u trajanju od 15, 60 do 120 minuta Napomena: ** 15-minutno vrijeme sušenja predviđeno je za hlađenje rublja i uređaja nakon procesa sušenja.	maks. 2,5 kg – – – 🗲, ❄️, Sušenje (vremenski program)**
Intensive Dry (Intenzivno sušenje)  Uobičajeni pojedinačni program sušenja za sušenje odjeće na visokoj temperaturi. - kod odabira 🗲 rublje se automatski suši za ormar, - kod odabira ❄️ rublje se automatski ekstra suši, - odabir vremena sušenja koje se samo određuje u trajanju od 15, 60 do 120 minuta Napomena: ** 15-minutno vrijeme sušenja predviđeno je za hlađenje rublja i uređaja nakon procesa sušenja.	maks. 5 kg – – – 🗲, ❄️, Sušenje (vremenski program)**

Tablica sušenja

Vrsta punjenja	Preporučeni program sušenja	Punjenje za sušenje (kg)	Procijenjeno vrijeme sušenja u min	
			Suho za ormar ☒	Ekstra suho ☼
Pamuk/Šareno rublje (pamučno ili laneno rublje posto- janih boja kao primjerice donje rublje, majice, puloveri, kuhinj- ske krpe, ručnici od frotira, plahte, stolnjaci, radna odjeća, ručnici za kupanje)	Intensive Dry ☼ (Intenzivno sušenje)	0.5 - 2.0	40 - 90	60 - 100
		2.0 - 3.5	90 - 160	100 - 180
		3.5 - 5.0	160 - 220	180 - 225
Rublje iako za održavanje (odjevni predmeti od sintetike ili miješanih materijala kao što su košulje, sportska odjeća)	Gentle Dry ☼ (Blago sušenje)	0.5 - 1.5	35 - 75	40 - 120
		1.5 - 2.5	75 - 120	120 - 190
	Program sušenja	Punjenje za sušenje (kg)	Podesivo vrijeme sušenja (min)	
	Sušenje (vremenski program)	~1.0	60	
		~2.5	120	
i	Svako vrijeme je procijenjena vrijednost te se odnosi na normalnu količinu uložena rublja, standardni program centrifugiranja i temperaturu prostora.			
i	Maksimalno vrijeme sušenja koje je moguće odabrati iznosi 120 minuta. Ako težina rublja iznosi više od 2,5 kg, odaberite automatsko sušenje. Ova funkcija se preporuča za dobre rezultate sušenja te za štednju energije. Program sušenja od 15 minuta služi za hlađenje rublja.			
i	Kako biste postigli ravnomjerni rezultat sušenja, odvojite deblju odjeću od one lakše. Odvojite primjerice frotirne ručnike od košulja.			
i	Ekstra suho ☼ se preporuča za frotirne ručnike i ostale velike i deblje komade odjeće.			
i	Smanjite maksimalno punjenje za frotirne ručnike na 4 kg kako biste postigli temeljiti rezultat sušenja.			
i	Vunu ne smijete sušiti u perilici-sušilici rublja.			
i	Kako bi rublje nakon sušenja bilo manje zgužvano, stavite manje rublja.			

Štirkanje

Napomena: Rublje se ne smije tretirati omekšivačem rublja.

Tekuću štirku smijete upotrebljavati na svim programima za pranje. Ulijte štirku u dozator  prema uputama proizvođača (po potrebi prethodno očistite).

Bojenje/izbjeljivanje

Dopušteno je bojanje samo malih količina rublja za primjenu u kućanstvu. Sol može naškoditi nehrđajućem čeliku! Poštujte preporuke proizvođača boje! **Ne** izbjeljujte rublje u perilici-sušilici!

Namakanje

1. Sredstvo za namakanje/deterdžent stavite u odjeljak II.
2. Selektor programa okrenite na **Cottons**  **60°C (Pamuk 60°C)** i odaberite tipku **Start/Reload**  (Start/dodavanje).
3. Nakon otprilike 10 minuta odaberite tipku **Start/Reload**  (Start/dodavanje) kako bi se program zaustavio.
4. Nakon željenog vremena namakanja ponovno odaberite tipku **Start/Reload**  (Start/dodavanje) ukoliko program treba nastaviti ili promijenite program.

Napomena: Stavljajte rublje iste boje. Nije potrebno dodavati deterdžent, za pranje se koristi sapunica za namakanje.

P+ Promjena zadanih postavki programa

Unaprijed podešene postavke za odabrane programe možete promijeniti: Postavke možete promijeniti i kada je odabran program u tijeku. Učinci ovise o fazi programa.

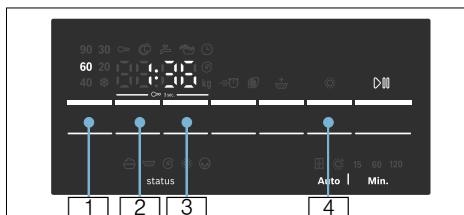

°C Temp. (Temperatura)

prikazana temperatura pranja može se promijeniti. Najviša moguća temperatura pranja koja se može odabrati je promijenjiva i ovisi o odabranom programu.

Pregled programa → *Stranica 20*

rpm (okr/min)

Prije i tijekom programa možete ovisno o napretku programa promijeniti broj okretaja centrifuge (okr/min; okretaja u minuti). Postavka **----** (**Prekid ispiranja** = bez završnog centrifugiranja), rublje nakon zdanjeg ispiranja ostaje namočeno u vodi. Postavka **0** (Bez ciklusa centrifugiranja), samo ispumpavanje vode, nema ciklusa centrifugiranja. Maksimalan broj okretaja centrifuge ovisi o programu i modelu.

Pregled programa → *Stranica 20*

☀ Finished in (Gotovo za)

☐3 Odredite vrijeme Gotovo za (završetak programa)

Napomena: Kod odabira programa prikazuje se trenutno trajanje programa. Trajanje programa prilagođava se automatski kod programa koji je u tijeku ako je npr. zbog promjena unaprijed podešenih postavki programa potrebna promjena trajanja programa.

Prije pokretanja programa možete odabrati kraj programa u koracima do maksimalno **24** sata unaprijed.

Nakon pokretanja programa prikazuje se unaprijed odabrano vrijeme, npr. **8h** i odbrojava se sve dok program pranja ne započne. Zatim se prikazuje trajanje programa, npr. **2:30**.

Prethodno odabrano vrijeme možete nakon pokretanja programa promijeniti na slijedeći način:

1. Odaberite tipku **Start/Reload** ▷||| (Start/dodavanje).
2. Odaberite tipku ☹ **Finished in (Gotovo za)** i promijenite vrijeme Gotovo za.
3. Odaberite tipku **Start/Reload** ▷||| (Start/dodavanje).

☀ Dry (Sušenje)

☐4 Funkciju sušenja možete uključiti, isključiti te namjestiti pritiskom na ovu tipku. Pranje i sušenje je moguće bez prekida samo u automatskom načinu. Ako odaberete program pojedinačnoga sušenja, stoji na raspolaganju automatsko sušenje ili sušenje s namještenim vremenom s trajanjem sušenja po želji.

Napomene

- Odabir programa u položaju **Intensive Dry** ☀ (Intenzivno sušenje) ili **Gentle Dry** ☀ (Blago sušenje) za odabir dotičnog programa sušenja. Pregled programa → *Stranica 20*
Standardni modus sušenja je ☐. U tom modusu se vrijeme sušenja automatski prilagođava količini rublja. Rezultat je rublje suho za ormar. Modus sušenja možete postaviti na ☼ za dobivanje ekstra suhog rublja; ili na odabir vremena sušenja koje možete odrediti odabirom tipke ☀ **Dry (Sušenje)**.
Suho za ormar (☐): Za jednoslojno rublje. Odjevne predmete možete složiti ili objesiti u ormar.
Ekstra suho (☼): Za rublje od debele, višeslojne tkanine koje se mora duže sušiti. Odjevne predmete možete složiti ili objesiti u ormar. Rublje je više suho od onog suhog za ormar.
- Odabir programa u programima za pranje i kada želite pranje i sušenje bez prekida (za **opcionalne programe sušenja**) :
 1. Pritisnite tipku ☀ **Dry (Sušenje)** i aktivirajte funkciju ☐ ili ☼.
 2. Nemojte prekoračiti maksimalnu količinu rublja za sušenje. Pregled programa → *Stranica 20*
 3. Maksimalan broj okretaja centrifuge kod programa pranja odabire se automatski kako biste postigli dobar rezultat sušenja.

P+ Odabir dodatnih funkcija

Željene dodatne funkcije možete odabrati pritiskom na odgovarajuće tipke.

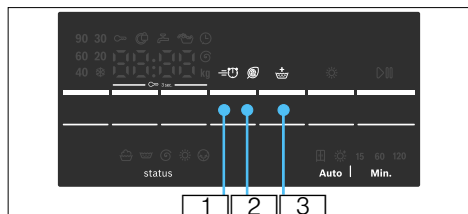

Speed Perfect

1 Za kraće vrijeme pranja sa sličnim učinkom pranja kao i u standardnom programu.

Napomena: Nemojte prekoračiti maksimalnu količinu rublja.
Pregled programa → *Stranica 20*

Eco Perfect

2 Energetski optimizirano pranje smanjenjem temperature kod istog učinkovitog pranja.

Napomena: Temperatura pranja je niža od odabrane temperature. U slučaju posebnih higijenskih zahtjeva preporučamo program **Allergy Plus**  (**Alergija Plus**).

Water Plus (Voda Plus)

3 Povišena razina vode i produljeno vrijeme pranja. Za područja s vrlo mekom vodom ili za dodatno poboljšanje rezultata ispiranja.

Namještanje jačine zvučnog signala

Namještanje jačine zvučnog signala

1. Uključivanje načina namještanja za jačinu zvučnog signala

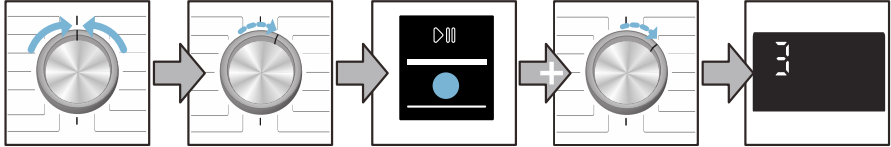

Okrenite u položaj **Off (Isključeno)**

1 korak u smjeru kazaljke na satu

Pritisnite **Start/Reload**  (Start/dodavanje) i držite pa

1 korak u smjeru kazaljke na satu

Otpustite

2. a) Namještanje glasnoće **zvučnog signala upozorenja**

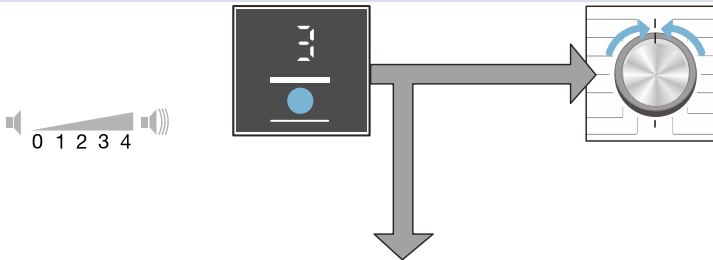

Pritisnite tipku  **Finished in (Gotovo za)** i namjestite glasnoću

ili

Okrenite u položaj **Off (Isključeno)** za napuštanje načina namještanja za jačinu zvučnog signala

2. b) Namještanje glasnoće **zvučnog signala tipki**

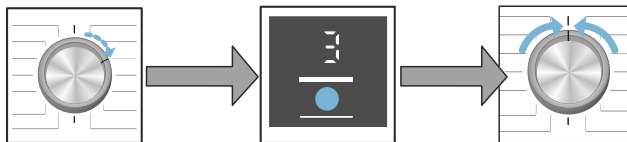

1 korak u smjeru kazaljke na satu

Pritisnite tipku  **Finished in (Gotovo za)** i namjestite glasnoću

Okrenite u položaj **Off (Isključeno)** za napuštanje načina namještanja za jačinu zvučnog signala



Čišćenje i održavanje



Upozorenje

Opasnost od strujnog udara!

Opasnost od smrti u slučaju dodirivanja dijelova pod naponom. Isključite uređaj i iskopčajte strujni utikač.



Upozorenje

Opasnost od trovanja!

Sredstva za čišćenje na bazi otapala, primjerice, naftni eter, mogu uzrokovati oslobađanje otrovnih para u perilici-sušilici. Ne upotrebljavajte sredstva za čišćenje na bazi otapala.

Oprez!

Oštećenje uređaja

Sredstva za čišćenje na bazi otapala, primjerice, naftni eter, mogu oštetiti površine i sastavne dijelove perilice-sušilice. Ne upotrebljavajte sredstva za čišćenje na bazi otapala.

Kućište stroja/upravljačka ploča

- Odmah uklonite sve ostatke sredstva za čišćenje.
- Obrišite mekom, vlažnom krpom.
- Ne upotrebljavajte abrazivne krpe, spužve ili deterdžente (sredstvo za čišćenje nehrđajućeg čelika).
- Nemojte čistiti stroj vodenim mlazom pod tlakom.

Bubanj

Upotrebljavajte sredstva za čišćenje bez klora, nemojte upotrebljavati čeličnu vunu.

Uklanjanje kamenca

Nije potrebno ako pravilno dozirate deterdžent. Međutim, ako se nataloži, slijedite upute proizvođača sredstva za uklanjanje kamenca. Odgovarajuća sredstva za uklanjanje kamenca možete kupiti na našoj web-stranici ili posredstvom naše službe za korisnike. → *Stranica 35*

Čišćenje dozatora deterdženta

Ako sadrži ostatke deterdženta ili omekšivača rublja:

1. Izvucite ladicu za deterdžent. Pritisnite umetak i u potpunosti izvadite ladicu.
2. Izvadite umetak: upotrijebite prste i pritisnite umetak prema gore.

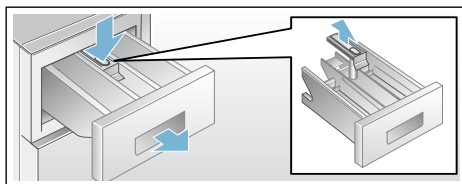

3. Dozator deterdženta i umetak očistite tekućom vodom i četkom te osušite.
4. Pričvrstite umetak i zabravite ga u mjestu (pritisnite cilindar na zatik vodilice).
5. Umetnite ladicu za deterdžent.

Napomena: Ostavite otvorenu ladicu za deterdžent tako da preostala voda može ishlapiti.

Odvodna pumpa je začepljena

Upozorenje

Opasnost od opekлина vrućom parom!

Voda je kod pranja na visokim temperaturama vruća. U slučaju kontakta s vrućom vodom može doći do opekлина.

Ostavite vodu da se ohladi.

1. Zatvorite slavinu za vodu kako ne bi mogla doticati voda koja bi se morala ispuštati kroz crpku za otpadnu vodu.
2. Uređaj isključite. Izvucite mrežni utikač.
3. Otvorite i izvadite servisnu zaklopku.

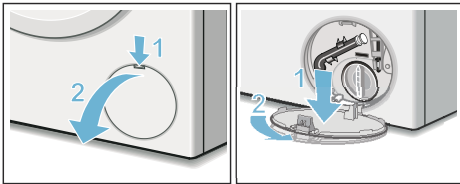

4. Izvadite crijevo za pražnjenje iz držača. Skinite poklopac za zatvaranje, isпустite sapunicu u primjerenu posudu. Stavite poklopac za zatvaranje i umetnite crijevo za pražnjenje u držač.

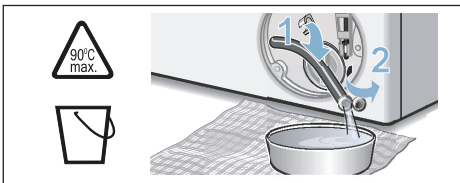

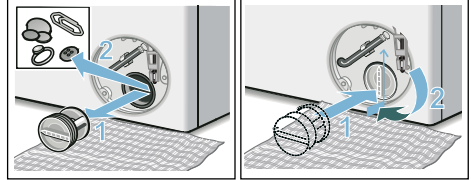

5. Poklopac pumpe oprezno odvrnite, ostatak vode može oteći. Očistite unutarни prostor, navoj na poklopcu crpke te kućište crpke. Propeler crpke za otpadnu vodu mora se moći okretati. Poklopac pumpe ponovno umetnite i zavrните. Ručka mora stajati okomito.

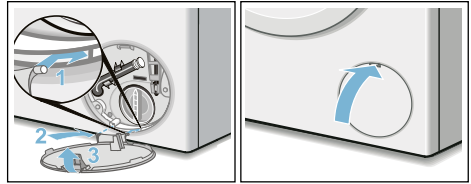

6. Postavite servisnu zaklopku, uglavite je i zatvorite.



Napomena: Kako bi se spriječilo da pri sljedećem pranju sredstvo za pranje rublja neiskorišteno otječe u odvod: ulijte 1 litru vode u odjeljak **II** i pokrenite program **Spin / Empty**  (Centrifugiranje/ispumpavanje) (samo treba ispumpati:  rpm (okr/min) (broj okretaja centrifuge) postavite na **0**).

Začepljeno je crijevo za ispuštanje vode na sifonu

1. Okrenite gumb za odabir programa u položaj **Off (Isključeno)**. Iskopčajte strujni utikač.
2. Otpustite kopču crijeva i pažljivo uklonite odvodno crijevo. Može doći do istjecanja zaostale vode.
3. Očistite odvodno crijevo i čep sifona.

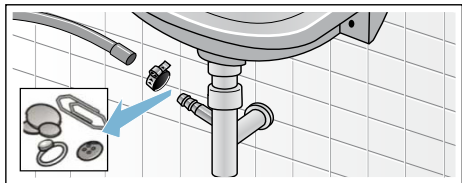



4. Ponovno pričvrstite odvodno crijevo i učvrstite kopčom na spojnoj točki.

Začepljen je filter u crijevu za dovod vode

Upozorenje **Opasnost po život!**

Sigurnosni uređaj Aqua-Stop ne potapajte u vodu (sadrži električni ventil).

Najprije treba smanjiti tlak vode u dovodnom crijevu:

1. Zatvorite slavinu za vodu.
2. Odaberite program po želji (osim **Spin/Empty**  /  (Centrifugiranje/ispumpavanje)).
3. Odaberite tipku **Start/Reload**  (Start/dodavanje). Ostavite program da radi oko 40 sekundi.
4. Selektor programa okrenite na **Off (Isključeno)** i izvucite utikač iz utičnice.
5. Čišćenje sita na slavini: Sa slavine za vodu skinite crijevo. Sito očistite četkicom.

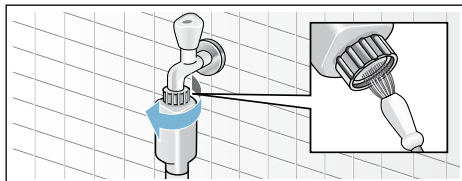

6. Čišćenje sita na stražnjoj strani uređaja: Skinite crijevo na stražnjoj strani uređaja. Sito izvadite kliještima i očistite ga.

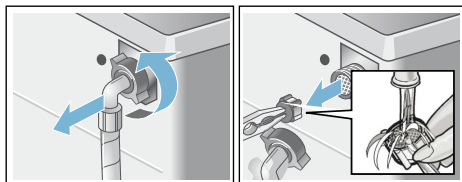

7. Priključite crijevo te zatim provjerite je li dobro zabrtvljeno.

Kvarovi i što učiniti kada se pojave

Otvaranje u slučaju nužde, primjerice, u slučaju nestanka struje

npr. kod nestanka struje

Program će se nastaviti čim se opskrba električnom energijom ponovno uspostavi.

Ako ipak želite izvaditi rublje, vrata perilice-sušilice rublja možete otvoriti na slijedeći način:

Upozorenje

Opasnost od opekline vrućom parom!

Kod pranja na visokim temperaturama može doći do kontakta s vrućom sapunicom i rubljem što može uzrokovati opekline.

Ako je moguće, pustite da se uređaj ohladi.

Upozorenje

Opasnost od ozljede!

U slučaju dodira rotirajućeg bubnja možete ozlijediti ruke.

Ne dodirujte rotirajući bubanj.

Pričekajte dok se bubanj ne prestane okretati.

Oprez!



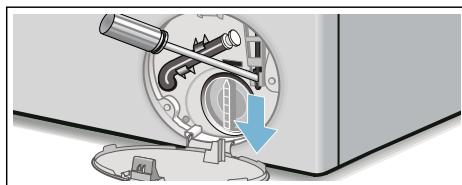

Kvar uzrokovan vodom

Istjecanje vode može uzrokovati kvar. Ne otvarajte vrata perilice-sušilice rublja ako kroz staklo ne vidite vodu.

1. Uređaj isključite. Utikač izvucite iz utičnice.
2. Ispumpajte vodu.
3. Deblokadu u slučaju nužde uz pomoć alata povucite prema dolje i otpustite. Sada možete otvoriti vrata perilice-sušilice rublja.





Informacije na zaslonu

Napomena	Uzrok / Pomoć
	<ul style="list-style-type: none"> ■ Treperi brzo + zvučni signal: Otvorili ste vrata kod visoke razine vode u bubnju. Zatvorite vrata i nastavite program pritiskom na tipku Start/Reload  (Start/dodavanje) ili odaberite program Empty  (Ispumpavanje) . ■ Treperi polako: Temperatura brave na vratima je previsoka za otvaranje vrata. Pričekajte oko 30 sekundi da se brava na vratima ohladi.
Hot (vruće)	Vrata se nakon programa sušenae ne mogu otvoriti zbog visoke temperature. Postupak hlađenja traje sve dok se indikator ne ugasi i dok se vrata ne otvore.
	<ul style="list-style-type: none"> ■ Treperi (nema opskrbe vodom): Slavina za vodu otvorena? Sito na dovodu vode začepljeno? Očistite sito na dovodu vode. → <i>Stranica 30</i> ■ Svijetli (nizak tlak vode): Služi samo kao informacija. Ne utječe na napredak programa. Program se produžuje.

Napomena	Uzrok / Pomoć
E:18	Crpka za otpadnu vodu je začepljena; očistite crpku za otpadnu vodu. Očistite odvodno crijevo na sifonu.
E:32	Naizmjenični prikaz s End (Kraj) nakon završetka programa: problem s neravnotežom, faza centrifugiranja je prekinuta.
E:95	Naizmjenični prikaz s End (Kraj) nakon završetka programa: nije pronađena voda u fazi sušenja, može dovesti do lošeg rezultata sušenja.
ostali prikazi	Selektor programa okrenite u položaj Off (Isključeno) . Uređaj je isključen. Pričekajte 5 sekundi i ponovno ga uključite. Pojavi li se prikaz ponovno, nazovite servisnu službu.

Kvarovi i što učiniti kada se pojave

Smetnje	Uzrok / Pomoć
Voda istječe iz uređaja.	<ul style="list-style-type: none"> ■ Odvodno crijevo pravilno pričvrstite/zamijenite. ■ Zategnite vijčani spoj dovodnog crijeva.
Voda ne teče. Deterdžent ne ulazi u periliću.	<ul style="list-style-type: none"> ■ Start/Reload  (Start/dodavanje) nije odabrano? ■ Slavina za vodu nije otvorena? ■ Sito je začepljeno? Očistite sito. → <i>Stranica 30</i> ■ Dovodno crijevo je savijeno ili priključeno.
Vrata perilice-sušilice rublja ne mogu se otvoriti.	<ul style="list-style-type: none"> ■ Sigurnosna funkcija aktivna. <p>Napomena: Vrata perilice rublja ostaju zatvorena iz sigurnosnih razloga ako je razina vode ili temperatura previsoka (vidi → Prekid programa → <i>Stranica 18</i>) ili za vrijeme okretanja bubnja.</p> <ul style="list-style-type: none"> ■ - - - (Prekid ispiranja = bez završnog centrifugiranja) odabran? ■ Otvaranje je moguće samo pomoću otključavanja u nuždi? → <i>Stranica 31</i> ■ Zaštita za djecu aktivirana? Deaktivirajte. → <i>Stranica 17</i>
Program se ne pokreće.	<ul style="list-style-type: none"> ■ Start/Reload  (Start/dodavanje) ili  Finished in (Gotovo za) odabrano? ■ Jesu li vrata zatvorena? ■ Zaštita za djecu aktivirana? Deaktivirajte. → <i>Stranica 17</i>
Sapunica se ne ispumpava.	<ul style="list-style-type: none"> ■ - - - (Prekid ispiranja = bez završnog centrifugiranja) odabran? ■ Očistite crpku za otpadnu vodu. → <i>Stranica 29</i> ■ Očistite odvodnu cijev i/ili odvodno crijevo.
Voda u bubnju se ne vidi.	Nema pogreške – voda je ispod vidnog područja..
Učinak centrifugiranja nije zadovoljavajući. Rublje je mokro/previše vlažno.	<ul style="list-style-type: none"> ■ Nema pogreške – kontrolni sustav za ravnotežu prekinuo je centrifugiranje jer je rublje neravnomjerno posloženo. U bubnju rasporedite velike i male komade rublja. ■ Odabran je premali broj okretaja?
Višekratno kratko centrifugiranje.	Nema pogreške – kontrolni sustav za ravnotežu izjednačava neravnotežu.

Smetnje	Uzrok / Pomoć
Ostaci vode u odjeljku za sredstvo za njegu rublja.	<ul style="list-style-type: none"> ■ Nema pogreške – nema utjecaja na učinak sredstva za njegu rublja. ■ Po potrebi izvadite umetak. Očistite ladicu za deterdžent te je ponovno umetnite.
Odjeljak ☼ nije do kraja ispran.	Izvadite umetak. Očistite ladicu za deterdžent te je ponovno umetnite.
Stvaranje neugodnih mirisa u perilici-sušilici rublja.	<ul style="list-style-type: none"> ■ Pokrenite program Drum Clean ☼ (Ispiranje vlakana) 90°C bez rublja i deterdženta. ■ Za svakodnevnu uporabu koristite odgovarajuće sredstvo za pranje rublja. ■ Vrata i ladicu za deterdžent ostavite otvorene nakon korištenja.
Indikator statusa 🌀 je uključen. Pjena može izaći iz ladice za deterdžent.	<p>Korišteno je previše deterdženta?</p> <ul style="list-style-type: none"> ■ Jednu žlicu omekšivača izmiješajte s ½ litre vode te dodajte u odjeljak II. (Ne kod odjeće za slobodno vrijeme, sportske odjeće i odjeće punjene perjem!) ■ Smanjite dozu deterdženta pri sljedećem pranju. ■ Koristite sredstva za pranje rublja s malo pjene i sredstva za njegu rublja koja možete nabaviti u trgovini koja su prikladna za perilicu-sušilicu rublja.
Tijekom centrifugiranja stvaraju se jaki šumovi, vibracije i stroj "hoda" kod centrifugiranja.	<ul style="list-style-type: none"> ■ Uređaj poravan? Poravnajte uređaj. → <i>Stranica 42</i> ■ Jesu li nožice uređaja fiksirane? Osigurajte nožice uređaja. → <i>Stranica 42</i> ■ Zaštita za transport skinuta? Skinite zaštitu za transport. → <i>Stranica 38</i>
Kontrolna ploča/lampice indikatora tijekom rada ne funkcioniraju.	<ul style="list-style-type: none"> ■ Nestanak električne energije? ■ Osigurači isključeni? Osigurače uključite/zamijenite. ■ Ako se smetnja ponovno pojavi, nazovite servisnu službu. → <i>Stranica 35</i>
Trajanje programa mijenja se tijekom ciklusa pranja.	<ul style="list-style-type: none"> ■ Nema pogreške – kontrolni sustav za ravnotežu izjednačava neravnotežu. ■ Nema pogreške – prepoznavanje pjene aktivno. Dodatni ciklus ispiranja.
Na rublju se nalaze ostaci deterdženta.	<ul style="list-style-type: none"> ■ Neki deterdženti bez fosfata sadrže tvari koje nisu topive u vodi. ■ Odaberite 🌀 Rinse (Ispiranje) ili iščetkajte rublje nakon sušenja.
Šum centrifuge pri sušenju.	Ovo je inovativni postupak zvan termocentrifugiranje kako bi se smanjila potrošnja energije prilikom sušenja.
Vlakna na opranom rublju.	Pokrenite program Drum Clean ☼ (Ispiranje vlakana) ✨ (hladnot) bez rublja za uklanjanje vlakana koja su se nakupila u bubnju za vrijeme zadnjeg ciklusa sušenja.
Šum dovoda vode pri sušenju.	Perilica-sušilica rublja koristi tehnologiju kondenzacije vode, za sušenje rublja se stalno koristi voda. Stoga slavina za vodu mora biti stalno otvorena do kraja faze sušenja.
Trajanje sušenja je produženo.	<ul style="list-style-type: none"> ■ Pokrenite program Drum Clean ☼ (Ispiranje vlakana) ✨ (hladno) za uklanjanje vlakana koja su se nakupila u bubnju za vrijeme sušenja.
Program sušenja se ne pokreće.	<ul style="list-style-type: none"> ■ Program sušenja nije odabran? Pregled programa → <i>Stranica 20</i> ■ Vrata nisu pravilno zatvorena?

Smetnje	Uzrok / Pomoć
Rezultat sušenja nije zadovoljavajući (rublje nije dovoljno suho).	<ul style="list-style-type: none">■ Previsoka temperatura okolice (preko 30 °C) ili nedostatno provjetravanje prostora u kojem se nalazi perilica-sušilica rublja.■ Rublje prije sušenja nije dovoljno iscentrifugirano. Uvijek namjestite maksimalan broj okretaja centrifuge koji možete odabrati za odgovarajući program pranja.■ Perilica-sušilica rublja prenatrpana: Poštujte preporuke u svezi s maksimalnom količinom uloženoga rublja u tablici programa i na prikazu uloženoga rublja. Perilica-sušilica rublja nije prenatrpana jer je maksimalna količina uloženoga rublja za sušenje manja od maksimalne količine uloženoga rublja za pranje. Perilicu-sušilicu rublja nakon pranja s maksimalnom količinom uloženoga rublja ispraznite te rublje raspodijelite na dva ciklusa sušenja.■ Napon mreže za opskrbu strujom je premalen (ispod 200 V) – pobrinite se za odgovarajuću opskrbu strujom.■ Tlak vode je preslab. Prema principu kondenzacije vode preslabi tlak vode dovodi do toga da se para koja isparava u potpunosti ne kondenzira.■ Slavina za vodu je zatvorena za vrijeme postupka sušenja. Zbog tehnologije kondenzacije vode priključena slavina za vodu mora ostati otvorena za vrijeme postupka sušenja; u suprotnom se ne može jamčiti ispravan postupak sušenja.■ Debele, višeslojne odjevne predmete ili one s debelim punjenjem – ovi odjevni predmeti se lako suše na površini, ali ne i unutra. Izjednačavanje može dulje trajati. Za ove vrste odjevnih predmeta odaberite način sušenja ☀ (Ekstra suho) ili dodatno vrijeme sušenja pomoću programa Intensive Dry (Intenzivno sušenje) ☀ ili Gentle Dry (Blago sušenje) ☀.
Ako smetnju ne možete sami ukloniti (isključivanjem/uključivanjem uređaja), ili ako je potreban popravak: <ul style="list-style-type: none">■ Selektor programa okrenite u položaj Off (Isključeno) i izvucite utikač iz utičnice.■ Zatvorite slavinu za vodu i nazovite servisnu službu. → <i>Stranica 35</i>	



Služba za korisnike

Ako ne možete sami popraviti kvar, pogledajte poglavlje Kvarovi i što učiniti kada se pojave → *Stranica 32*

Obratite se našoj službi za korisnike. Mi ćemo uvijek pronaći prikladno rješenje i pritom ćemo gledati da se izbjegnemo nepotrebni posjeti tehničara

Dajte službi za korisnike broj proizvoda (Ebr.) i serijski broj (FD) uređaja.

E-Nr. _____ FD _____

Broj proizvoda

Proizvodni broj

Te informacije možete pronaći na sljedećim mjestima: s unutarne strane na vratima */otvorenim servisnim vratašcima * i na poleđini uređaja.

*ovisno o modelu

Pouzđajte se u stručnost proizvođača.

Obratite nam se. Tako ćete biti sigurni da je popravak izvršio obučeni servisni tehničar s originalnim rezervnim dijelovima.



Tehničke specifikacije

Dimenzije:

850 x 600 x 590 mm

(visina x širina x dubina)

Težina:

80 kg

Priključak na mrežu:

Mrežni napon 220 - 240 V, 50Hz

Nazivna struja 10 A

Nazivna snaga 1900 - 2300 W

Tlak vode:

100 - 1000 kPa (1 - 10 bar)

Visina istjecanja:

60 cm - 100 cm

Prihvat snage u isključenom stanju:

0,12 W

Prihvat snage u neisključenom stanju:

0,48 W



Vrijednosti potrošnje

Program	Opcija	Punjenje (kg)	Potrošnja energije *** (kWh)	Potrošnja vode *** (litra)	Trajanje programa *** (h)
Cottons (Pamuk) 🌀 20 °C*		8,0	0,30	78	3
Cottons (Pamuk) 🌀 40 °C*		8,0	1,06	78	3
Cottons (Pamuk) 🌀 60 °C		8,0	1,08	78	3
Cottons (Pamuk) 🌀 90 °C		8,0	2,20	88	3
Easy-Care (Rublje lako za održavanje) 🌀 40 °C*		4,0	0,76	65	2
Mix (Miješano rublje) 🌀 40 °C		4,0	0,62	46	1 ¼
Delicates/Silk (Osjetljivo/Svila) 🌀 30 °C		2,0	0,16	36	¾
🌀 Wool (Vuna) 🌀 30 °C		2,0	0,20	40	¾
Intensive Dry (Intenzivno sušenje) ☀️		5,0	2,82	24	3 ¼
Gentle Dry (Blago sušenje) ☀️		2,5	1,49	25	2
Cottons (Pamuk) 🌀 60 °C ** 🌀 Eco Perfect		8,0	0,83	71	7
Cottons (Pamuk) 🌀 60 °C + Intensive Dry (Intenzivno sušenje) ☀️ **	🌀 Eco Perfect	8,0 / 5,0+3,0	5,44	118	13 ½

* Postavka programa za ispitivanja sukladno aktualnoj važećoj normi EN60456. Naputak za usporedna ispitivanja: Za testiranje programa za ispitivanje navedenu količinu rublja perite s maksimalnim brojem okretaja centrifuge.

** Ispitivanja snage pranja za EU oznaku energije prema EN50229 provode se s određenom količinom rublja s programima **Cottons (Pamuk) 🌀 60 °C + 🌀 Eco Perfect**.

** Ispitivanja učinka sušenja s EU energetskom oznakom provode se prema EN50229. Maksimalno punjenje za pranje je podijeljeno u 2 ciklusa sušenja s opcijom **Intensive Dry (Intenzivno sušenje) ☀️ + 📦 (Suho za ormar)**. U drugom ciklusu sušenja za 3 kg obuhvaća punjenje 3 plahte za krevet, 2 jastučnice i ručnike. Preostalo punjenje uključeno je u prvi ciklus pranja za 5 kg.

*** Vrijednosti odstupaju od navedenih vrijednosti ovisno o tlaku vode, tvrdoći vode, ulaznoj temperaturi vode, temperaturi prostorije, vrsti rublja, njegovoj količini i zaprljanosti, korištenom sredstvu za pranje, oscilacijama napona u električnoj mreži i odabranim dodatnim funkcijama.



Postavljanje i priključivanje

Opseg isporuke

Napomena: Provjerite da uređaj nije oštećen pri transportu. Oštećeni uređaj nikada nemojte stavljati u rad. U slučaju primjedbi obratite se trgovcu kod kojeg ste kupili uređaj ili našoj servisnoj službi. → *Stranica 35*

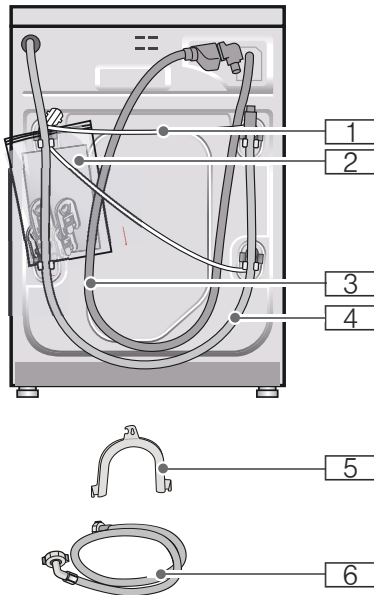

1 Mrežni vod

2 Vrećica:

- Upute za uporabu i postavljanje
- Popis servisnih službi*
- Jamstvo*
- Zaštitne kape za otvore nakon skidanja zaštite za transport

3 Dovodno crijevo za vodu kod modela Aquastop

4 Odvodno crijevo za vodu

5 Koljeno za fiksiranje odvodnog crijeva za vodu*

6 Dovodno crijevo za vodu kod modela standard/Aqua-Secure

* ovisno o modelu

Dodatno je kod priključivanja odvodnog crijeva za vodu na sifon potrebna crijevna obujmica \varnothing 24 - 40 mm (u specijaliziranoj trgovini).

Korisni alati

- Libela za izravnavanje → *Stranica 42*
- Ključ za vijke:
 - Veličina ključa 13 za otpuštanje zaštite za transport i → *Stranica 43*
 - veličina ključa 17 za izravnavanje nožica uređaja → *Stranica 42*

Sigurnosni naputci

Upozorenje

Opasnost od ozljede!

- Perilica-sušilica rublja je jako teška. Budite oprezni prilikom podizanja/transporta perilice-sušilice rublja.
- Podizanje perilice-sušilice rublja za isturene dijelove (npr. vrata) može dovesti do odvajanja dijelova i uzrokovati ozljede. Perilicu-sušilicu rublja ne podižite za isturene dijelove.
- Uslijed nepravilno postavljenih crijeva i vodova postoji opasnost od spoticanja i ozljeda. Crijeva i vodove polažite tako da ne postoji opasnost od spoticanja.

Oprez!

Kvar uređaja

Smrznuta crijeva se mogu pokidati ili puknuti. Perilicu-sušilicu rublja ne postavljajte u područjima gdje postoji opasnost od smrzavanja i/ili na otvorenom.

Oprez!

Kvar uzrokovan vodom

Priključna mjesta za dovodna i odvodna crijeva za vodu su pod visokim pritiskom vode. Kako biste spriječili istjecanje te kvarove uzrokovane vodom, obavezno poštujujte napomene u ovome poglavlju!

Napomene

- Dodatno uz ovdje navedene napomene valja obratiti pozornost i na posebne propise koji su na snazi tvrtki nadležnih za vodoopskrbu te distributera električne energije.
- Ukoliko niste sigurni, priključivanje uređaja prepustite stručnjaku.

Površina za postavljanje

Napomena: Perilica-sušilica rublja mora biti stabilna tako da ne "hoda".

- Površina za postavljanje mora biti čvrsta i ravna.
- Mekane podloge/podne obloge nisu prikladne.

Postavljanje uređaja na postolje ili drveni pod s gredama

Oprez!

Oštećenja uređaja

Perilica-sušilica može "plesati" tijekom centrifuge te se prevrnuti ili pasti sa svog postolja.

Uvijek učvrstite nožice perilice-sušilice pričvrstnim držačima.

Pričvrstni držači: broj narudžbe WMZ 2200, WX 975600, CZ 110600, Z 7080X0.

Napomena: Ako stoj instalirate na drveno postolje:

- Ako je to moguće, perilicu-sušilicu postavite u kut.
- U pod vijcima pričvrstite vodoopornu drvenu ploču (debljine najmanje 30 mm).

Ugradnja uređaja u čajnoj kuhinji



Upozorenje

Opasnost po život!

U slučaju kontakta s dijelovima koji provode napon postoji opasnost od strujnog udara.

Ne skidajte pokrovnu ploču uređaja.

Napomene

- Potrebna dubina niše je 60 cm.
- Perilicu-sušilicu rublja postavljajte isključivo ispod kompaktne radne ploče koja je čvrsto povezana sa susjednim elementima.

Skidanje zaštite za transport

Oprez!

Oštećenja na uređaju

- Stroj je za transport zaštićen pomoću zaštite za transport. Neuklonjena zaštita za transport mogla bi tijekom rada stroja oštetiti bubanj. Prije prve uporabe, svakako se pobrinite da u potpunosti izvadite sve 4 zaštite za transport. Pohranite ih.
- Kako biste kod nekog kasnijeg transporta uređaja izbjegli oštećenja, ugradite zaštitu prije transportiranja uređaja.

Napomena: Sačuvajte vijke i čahure.

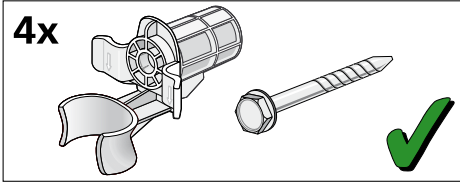

1. Crijeva skinite sa držača.

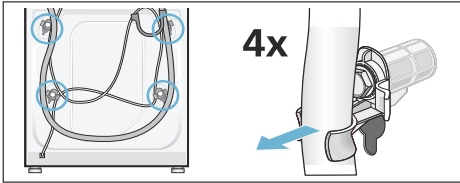

2. Odvijte sva 4 vijka zaštite za transport i izvadite ih. Skinite čahure. Pritom izvadite mrežni vod iz držača.

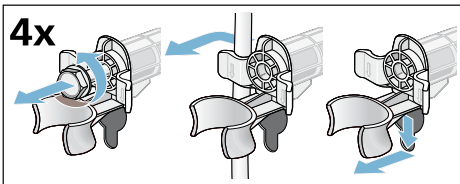

3. Umetnuti pokrove. Pokrove zatvarate snažnim pritiskom na učvršnu kuku.

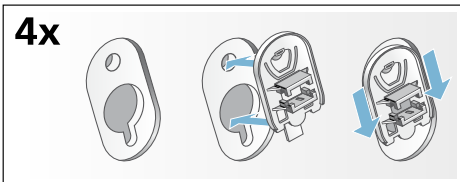

Duljine gibljivih crijeva i kabela

Priključak s lijeve strane

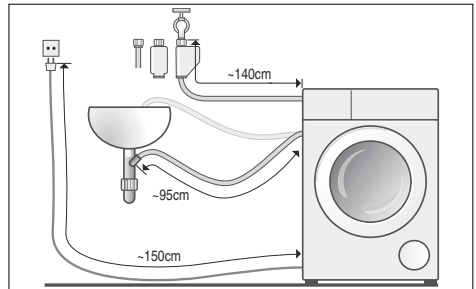

ili

Priključak s desne strane

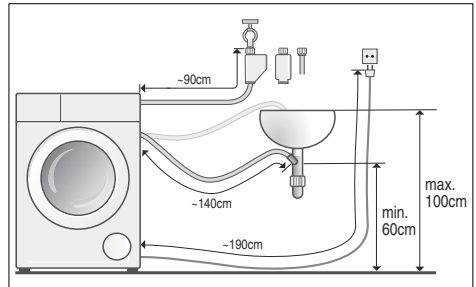

Napomena: Pri korištenju držača crijevi se moguće duljine crijevi smanjuju!

Moguće nabaviti kod specijaliziranog trgovca/servisne službe:

- Produžetak za Aquastop odn. dovodno crijevo za hladnu vodu (oko 2,50 m).
Narudžbeni br.: WMZ 2380, WZ 10130, CZ 11350, Z 7070X0.
- Dulje dovodno crijevo (oko 2,20 m) za standardni model.

Dovod vode

Upozorenje **Opasnost po život!**

U slučaju kontakta s dijelovima koji provode napon postoji opasnost od strujnog udara.

Aquastop sigurnosni ventil ne uranjajte u vodu (sadrži električni ventil).

Napomene

- Napomena: Perilicu-sušilicu rublja koristite samo s hladnom vodom iz vodovoda.
- Uređaj ne priključujte na miješalicu za vodu bestlačnog bojlera.
- Ne koristite polovnu dovodnu cijev. Koristite samo isporučenu dovodnu cijev ili nabavljenu u ovlaštenoj specijaliziranoj trgovini.
- Crijevo za dovod vode ne savijajte i ne stiskajte.
- Crijevo za dovod vode ne mijenjajte (kratite, režite)(stabilnost nije više zajamčena).
- Vijčane spojeve zatežite samo rukom. Ukoliko vijčani spoj prejako zategnete alatom (kliještima), postoji opasnost od oštećenja navoja.

Optimalni tlak vode u vodovodnoj mreži

minimalno 100 kPa (1 bar)

maksimalno 1000 kPa (10 bar)

Kod otvorene slavine za vodu teče najmanje 8l/min.

Kod većeg tlaka vode predspojite redukcijски ventil.

Priključak

Priključite dovodno crijevo za vodu na slavinu za vodu ($\frac{3}{4}$ " = 26,4 mm) i na uređaj (kod modela s Aquastop nije potrebno, fiksno instalirano):

■ Model: **Standard**

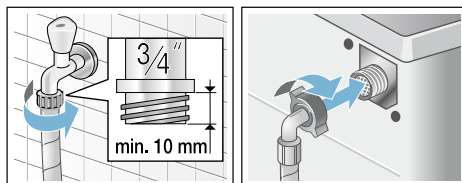

■ Model: **Aqua-Secure**

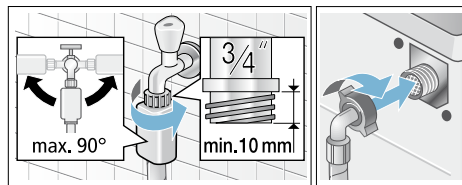

■ Model: **Aquastop**

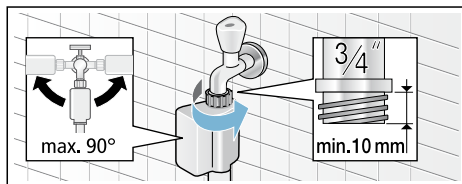

Napomena: Slavinu za vodu oprezno otvorite te pritom provjeravajte zavrtnjenost priključnih mjesta. Vijčani spoj je pod vodovodnim tlakom.

Odvod vode

Upozorenje

Opasnost od opekline vrućom parom!

Kod pranja na visokim temperaturama može doći do kontakta s vrućom sapunicom, npr. kod ispumpavanja vruće sapunice u umivaonik što može uzrokovati opekline.

Ne dodirujte vruću sapunicu.

Oprez!

Štete od vode

U slučaju da odvodno crijevo zbog visokog pritiska vode prilikom ispumpavanja vode klizne iz umivaonika ili iz priključnog mjesta, voda koja istječe može uzrokovati oštećenja. Odvodno crijevo zaštitite od iskliznuća.

Oprez!

Oštećenja na stroju/oštećenja na tkanini

Ukoliko se kraj odvodnog crijeva uroni u ispumpanu vodu, postoji mogućnost da se voda usiše natrag u uređaj te tako ošteti uređaj/rublje.

Pazite da:

- čep za zatvaranje ne zatvara odvod umivaonika.
- da kraj odvodnog crijeva ne bude uronjen u ispumpanu vodu.
- da voda dovoljno brzo otječe.

Napomena: Odvodno crijevo za vodu ne presavijajte i ne rastežite.

Priključak

■ Odvod u umivaonik

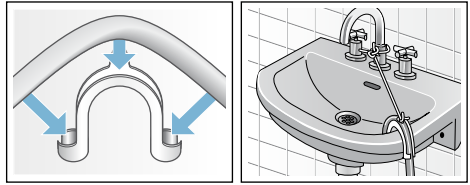

■ Odvod u sifon

Priključno mjesto mora biti zaštićeno obujmicom crijeva, Ø 24- 40 mm (specijalizirana trgovina) .

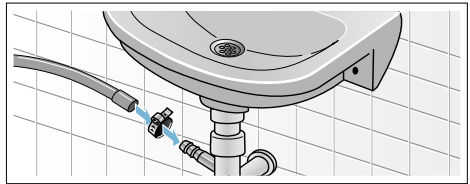

■ Odvod u plastičnu cijev s gumenom spojnicom ili u slivnik

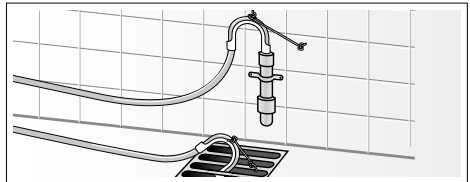

Niveliranje

1. Otpustite protumaticu okretanjem u smjeru kazaljke na satu koristeći ključ.
2. Libelom provjerite poravnatost perilice-sušilice i, ako je potrebno, popravite. Namjestite visinu okretanjem nožice uređaja.
Napomena: Sve četiri nožice uređaja moraju čvrsto stajati na tlu. Perilica-sušilica se ne smije ljuljati!
3. Zategnite protumaticu uz kućište. Uхватite nožicu i nemojte namještati visinu.

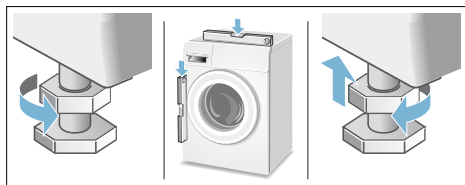

Napomene

- Protumatice na sve četiri nožice uređaja moraju biti čvrsto zategnute uz kućište!
- Neispravno niveliranje može uzrokovati veliku buku, intenzivne vibracije i "plesanje" uređaja!

Električni priključak

Električna sigurnost



Upozorenje

Opasnost od strujnog udara!

Opasnost od smrti u slučaju dodirivanja dijelova pod naponom.

- Prilikom isključivanja strujnog utikača uvijek povucite za utikač, a ne kabel, jer biste u protivnom mogli oštetiti kabel.
 - Nikada ne dodirujte i ne držite strujni utikač mokrim rukama.
 - Nikada nemojte iskopčavati strujni utikač dok uređaj radi.
 - Perilicu-sušilicu spojite na izmjeničnu struju isključivo putem pravilno ugrađene i uzemljene utičnice.
 - Mrežni napon mora biti isti kao propisana vrijednost napona za perilicu-sušilicu (vrijednost s nazivne pločice uređaja).
 - Na nazivnoj pločici nalaze se i podaci o opterećenju i potrebnom osiguraču.
- Osigurajte sljedeće:
- Da strujni utikač bude usklađen s utičnicom.
 - Da kabel ima zadovoljavajući poprečni presjek.
 - Da sustav uzemljenja bude pravilno instaliran.
 - Oštećeni strujni kabel smije zamijeniti samo električar. Zamjenski strujni kabel možete nabaviti posredstvom službe za korisnike.
 - Ne smijete upotrebljavati razvodne utičnice/spajalice ili produžne kabele.
 - Ako upotrebljavate zaštitnu sklopku na diferencijalnu struju, upotrijebite isključivo tip označen sljedećim simbolom: . Samo taj simbol jamči podudarnost s trenutnačno važećim zakonskim propisima.
 - Strujni utikač vam u svakom trenutku mora biti dostupan.
 - Strujni kabel ne smije biti presavinut, prignječen, preinačen ili oštećen i ne smije dodirivati izvore topline.

Prije prvog pranja/sušenja

Prije napuštanja tvornice perilica-sušilica rublja je temeljito ispitana. Kako biste uklonili eventualne ostatke vode od postupka ispitivanja, prvi put pokrenite program **Drum Clean** (Ispiranje vlakana) bez umetanja rublja.

Napomena:

- Perilica-sušilica rublja mora biti stručno postavljena i priključena. Postavljanje i priključivanje → *Stranica 37*
 - Oštećenu perilicu-sušilicu rublja nikada ne stavljajte u pogon! Obavijestite Vašu servisnu službu. → *Stranica 35*
1. Utaknite mrežni utikač.
 2. Otvorite slavinu za vodu.
 3. Uključite uređaj.
 4. Zatvorite vrata. Ne stavljajte rublje.
 5. Odaberite program **Drum Clean** (Ispiranje vlakana) 40°C.
 6. Otvorite ladicu za deterdžent.
 7. Napunite oko 1 litre vode u odjeljak II.
 8. Napunite univerzalni deterdžent prema uputama proizvođača za malo prljavo rublje u odjeljak II.
- Napomena:** Kako biste spriječili stvaranje pjene, koristite samo polovicu preporučene količine sredstva za pranje. Ne upotrebljavajte sredstvo za pranje vune ili finog rublja.
9. Zatvorite ladicu za deterdžent.
 10. Odaberite tipku **Start/Reload** (Start/dodavanje).
 11. Nakon završetka programa isključite uređaj.

Vaša perilica-sušilica rublja je spremna za rad.

Transport

Pripremni radovi

1. Zatvorite slavinu.
2. Ispustite vodu pod tlakom iz dovodnog crijeva. Filtar u crijevu za dovod vode je začepljen → *Stranica 30*
3. Ispustite svu zaostalu vodu za pranje. Odvodna pumpa je začepljena → *Stranica 29*
4. Iskopčajte perilicu-sušilicu iz strujnog napajanja.
5. Uklonite crijeva.

Ugradite zaštitu za transport:

1. Skinite poklopce i pospremite ih. Ukoliko je potrebno koristite odvijač.

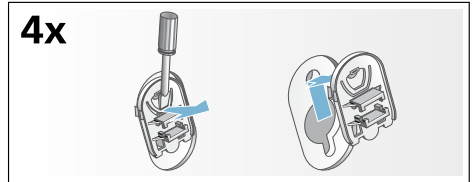

2. Umetnite sve 4 čahure. Mrežni vod pričvrstite za držače. Vijke umetnite te ih čvrsto zategnite.

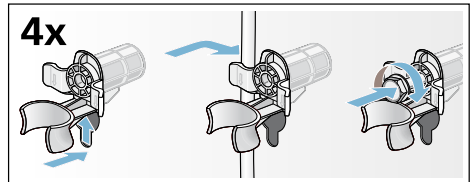

Prije stavljanja u rad:

Napomena

- **Uvijek** skinite zaštitu za transport!
- Kako bi se spriječilo da pri sljedećem pranju sredstvo za pranje rublja neiskorišteno oteče u odvod: ulijte 1 litru vode u odjeljak II i pokrenite program **Spin/Empty** (Centrifugiranje/ispumpavanje).

Jamstvo za Aquastop

samo za uređaje s funkcijom Aquastop

Dodatno na jamstvene obveze prodavača na temelju ugovora o kupnji te dodatno na naše jamstvo za uređaj vršimo zamjenu pod slijedećim uvjetima:

1. Ukoliko bi uslijed pogreške na našem Aquastop sustavu došlo do štete koju je prouzročila voda, nadomještamo štetu privatnih korisnika.
2. Ovo jamstvo vrijedi dokle i životni vijek uređaja.
3. Preduvjet za jamstvenu obvezu je da je uređaj s funkcijom Aquastop stručno postavljen i priključen sukladno našoj uputi; ona uključuje također i stručno produljenje za Aquastop (originalni pribor).
Naše jamstvo se ne odnosi na neispravne dovode ili armature do priključka za Aquastop na pipcu za vodu.
4. Uređaje s funkcijom Aquastop se načelno ne mora nadgledati tijekom rada odn. osigurati nakon toga zatvaranjem pipca za vodu.
Ali u slučaju duljeg izbivanja iz stana, npr. tijekom višetjednog godišnjeg odmora, pipac za vodu treba zatvoriti.

Kontakt podatci za sve zemlje ćete naći u priloženom popisu službi održavanja.

Robert Bosch Hausgeräte GmbH
Carl-Wery-Straße 34
81739 München, GERMANY



9001053447 (9705)