

PROFİLO

dayanıklı ev aletleri

tr Kullanım ve kurma kılavuzu

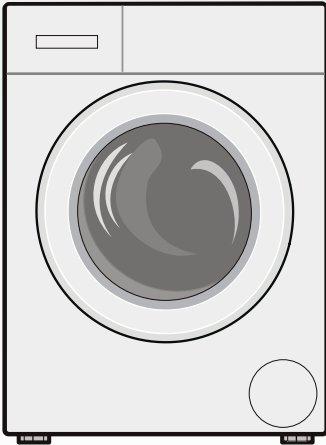

Çamaşır makinesi
CM101KSTR

Yeni amařır makineniz

Profilo marka bir amařır makinesi almaya karar verdiniz.

Lütfen okumak için biraz zaman ayırarak amařır makinenizin avantajlarını öğreniniz.

Profilo markasının yüksek kalite standartlarını yakalamak için, fonksiyon ve kusursuz durum dikkatlice kontrol edilmelidir.

Ürünlerimize, aksesuarlarımıza, yedek parçalarımıza ve servislerimize ilişkin daha fazla bilgiyi www.profilo.com.tr adresindeki İnternet sayfamızda bulabilir veya müşteri hizmetleri merkezlerimize başvurabilirsiniz.

Kullanım ve kurulum kılavuzunda farklı modeller açıklanır, ilgili yerlerde farklılara ilişkin bilgi verilir.



amařır makinesini ancak; bu kılavuzu ve ayrıca teslim edilen kurulum kılavuzunu okuduktan sonra çalıştırınız!

EEE Yönetmeliğine Uygundur

Kullanım Süresi: 10 YIL (Ürünün fonksiyonunu yerine getirebilmesi için gerekli yedek parça bulundurma süresi)

Görüntüleme kuralları

⚠ Uyarı!

Bu sembol kombinasyonu ve işaret sözcüğü muhtemel bir tehlike durumuna işaret etmektedir. Göz ardı edilmesi ölüme veya yaralanmalara sebep olabilir.

Dikkat!

Bu işaret sözcüğü muhtemel bir tehlike durumuna işaret etmektedir. Göz ardı edilmesi durumunda mal ve/veya çevre zararına sebep olabilir.

Uyarı / ipucu

Cihaz kullanımına ilişkin uyarılar / faydalı bilgiler.

1. 2. 3. / a) b) c)

İşlem adımları sayılarla veya rakamlarla gösterilir.

■ / -

Listeler bir kutucuk veya bir satırbaşı ile ifade edilir.

İçindekiler

Usulüne uygun kullanım 4

Güvenlik bilgileri 5

Elektrik güvenliği 5
Yaralanma tehlikesi 5
Çocuklar için güvenlik 5

Çevre koruma 7

Ambalaj/eski cihaz 7
Tasarruf bilgileri 7

Kısaca en önemli konular 8

Cihazın tanınması 9

Çamaşır makinesi 9
Kumanda bölümü 10
Gösterge 10

Çamaşırlar 11

Çamaşırların hazırlanması 11
Çamaşırların türlerine göre ayrılması . 11

Deterjan 12

Doğru deterjan seçimi 12
Enerji ve deterjan tasarrufu 12



Programa genel bakış 13

Program seçme düğmesindeki programlar 13
Kolalama 15
Boyama / Boyasını çıkarma 15
Yumuşatma 15

Program ön ayarları 16

Sıcaklık 16
Sıkma devir sayısı 16
Kalan süre 16

Ek program ayarları 17

 Jet Plus 17
 Eko Plus 17
 Kırışık azaltma 17

Cihazın kumanda edilmesi 17

Çamaşır makinesinin hazırlanması . . 17
Programın seçilmesi/cihazın açılması 17
Program ön ayarlarının değiştirilmesi 17
Ek program ayarlarının seçilmesi . . . 18
Çamaşırların tambura yerleştirilmesi . 18
Deterjan ve bakım malzemesinin dozlanması ve doldurulması 18
Programın başlatılması 19
Çocuk emniyeti 19
Çamaşır ilave edilmesi 20
Programın değiştirilmesi 20
Programın durdurulması 20
Suda bekletme sırasında program bitişi 20
Program sonu 20
Çamaşırların çıkarılması/cihazın kapatılması 21

Sensör 21

Miktar otomatığı 21
Dengesiz dağılım kontrol sistemi . . . 21
VoltMonitor 21





Sinyal ayarı 22

Temizleme ve bakım 23

Makine gövdesi/kumanda bölümü . . 23
Yıkama tamburu 23
Kireç giderme 23
Deterjan çekmecesini ve gövde 23
Pis su pompası tıkanmış 23
Sifon borusundaki atık su çıkış hortumu tıkanmış 24
Su girişindeki süzgeç tıkalı 24

Arıza durumunda ne yapılmalı? 25

Acil kilit açma sistemi 25
Gösterge alanındaki bilgiler 26
Arıza durumunda ne yapılmalı? 26

	Müşteri hizmetleri	28
	Tüketim değerleri	29
Ana yıkama programları için enerji ve su tüketimi, program süresi ve kalan nem 29		
Pamuklu kumaşlar için etkili programlar 29		
	Teknik veriler	30
	Kurulması ve elektriğe bağlanması	31
Standart ekipman 31		
Güvenlik bilgileri 31		
Yerleştirme yüzeyi 32		
Taban veya ahşap ızgara üzerine yerleştirme 32		
Cihazın mutfak ünitesinin altına/içine monte edilmesi 32		
Taşıma emniyetlerinin çıkarılması . . 32		
Hortum ve kablo uzunlukları 33		
Su girişi 33		
Su tahliyesi 34		
Hizalama 35		
Elektrik Bağlantısı 35		
1. yıkamadan önce 36		
Taşıma 36		

Usulüne uygun kullanım

- Yalnızca evde ve ev benzeri ortamlarda kullanım içindir.
- Çamaşır makinesi makinede yıkanabilen kumaşların ve elde yıkanabilen yünün deterjanlı suda yıkanması için uygundur.
- Soğuk ve sıcak suyla (maksimum 60 °C) ve çamaşır makinelerinde kullanım için uygun olan standart deterjan ve bakım maddeleri ile çalışmaya uygundur.
- Tüm deterjan/yardımcı/bakım ve temizlik maddelerinin dozlanması sırasında mutlaka üreticinin uyarılarına dikkat ediniz.
- Çamaşır makinesi, **gözetim altında olduklarında** veya sorumlu bir kişi tarafından **yönlendirildiklerinde** 8 yaşından büyük çocuklar, kısıtlı fiziksel, sezgisel veya ruhsal yeteneklere sahip kişiler ile deneyim veya bilgi sahibi olmayan kişiler tarafından kullanılabilir. Çocuklar gözetimsiz şekilde temizlik ve bakım işlemlerini yürütmemelidir.
- Evcil hayvanları çamaşır makinesinden uzak tutunuz.

Kullanma kılavuzunu, kurulum kılavuzunu ve çamaşır makinesi ile verilmiş tüm bilgileri okuyunuz ve uygulayınız.

Belgeleri daha sonra kullanmak üzere saklayınız.

Güvenlik bilgileri

Elektrik güvenliği

Uyarı

Hayati tehlike!

Gerilim ileten parçalarla temas etmesi halinde elektrik çarpmaya tehlikesi ortaya çıkar.

- Elektrik fişini asla ıslak ellerle tutmayınız.
- Elektrik kablosunu her zaman yalnızca kablodan değil fişten tutarak çekiniz, aksi takdirde zarar görebilir.

Yaralanma tehlikesi

Uyarı

Yaralanma tehlikesi!

- Çamaşır makinesi ön taraftaki parçalarından (örn. çamaşır doldurma kapağı) tutularak kaldırılırsa parçalar kırılabilir ve yaralanmalara sebep olabilir. Çamaşır makinesini ön taraftaki parçalarından tutarak kaldırmayınız.
- Çamaşır makinesi için yükseltme sırasında çalışma tezgahı kırılabilir ve yaralanmalara neden olabilir. Çamaşır makinesinin üzerine çıkmayınız.

- Açık çamaşır doldurma kapağından destek alınması/ kapağın üzerine çıkılması sırasında çamaşır makinesi devrilebilir ve yaralanmalara neden olabilir. Açık olan çamaşır doldurma kapağının üzerine dayanmayınız.
- Dönen tamburun içine sokulması ellerde yaralanmaya neden olabilir. Dönen tamburun içine girmeyiniz. Tambur durana kadar bekleyiniz.

Uyarı

Haşlanma tehlikesi!

Yüksek sıcaklıklarda yıkama sırasında, örn. sıcak deterjanlı suyun lavaboya boşaltılması sırasında, sıcak deterjanlı su ile temas edildiğinde yanıklar oluşabilir. Sıcak deterjanlı su bölgesine girmeyiniz.

Çocuklar için güvenlik

Uyarı

Hayati tehlike!

- Çocukların çamaşır makinesi yakınında oynamaları hayati tehlikelere veya yaralanmalara sebep olabilir.
- Çocukları çamaşır makinesinin yanında gözetimsiz bırakmayınız!
 - Çocukların çamaşır makinesiyle oynamasına izin vermeyiniz!

⚠ Uyarı

Hayati tehlike!

Çocuklar kendini cihazlara kilitleyerek hayati tehlikeye maruz kalabilir.

Artık kullanılmayan cihazlar için:

- Fişi çekiniz.
- Fişi elektrikten ayırınız ve prizden çekiniz.
- Çamaşır doldurma kapağı kilidini imha ediniz.

⚠ Uyarı

Boğulma tehlikesi!

Çocuklar oynarken ambalajlara/folyolara ve ambalaj parçalarına dolanabilir ve bunları başının üzerine alarak üzerine örtebilir. Ambalajları, folyoları ve ambalaj parçalarını çocuklardan uzak tutunuz.

⚠ Uyarı

Zehirlenme tehlikesi!

Deterjan ve bakım maddeleri çözündüğünde zehirlenmelere neden olabilir.

Deterjan ve bakım maddelerini çocukların erişemeyeceği yerlerde muhafaza ediniz.

⚠ Uyarı

Gözde/ciltte tahriş!

Deterjan ve bakım maddeleriyle temas edilmesi gözde/ciltte tahrişlere neden olabilir.

Deterjan ve bakım maddelerini çocukların erişemeyeceği yerlerde muhafaza ediniz.

⚠ Uyarı

Yaralanma tehlikesi!

Yüksek sıcaklıklarda yıkama sırasında çamaşır doldurma kapağı çok ısınır.

Çocukların sıcak çamaşır doldurma kapağına dokunmasını önleyiniz.



Çevre koruma

Ambalaj/eski cihaz













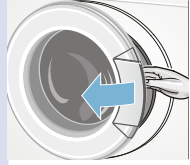
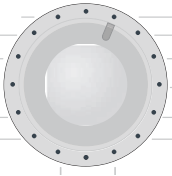

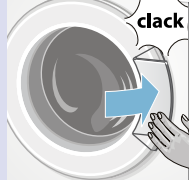
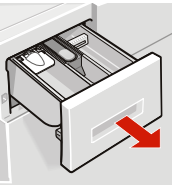
Cihazın ambalajı çevre kurallarına uygun şekilde imha edilmelidir. Bu ürün 2012/19/EU sayılı Atık Elektrikli ve Elektronik Ekipmanlar Direktifi'ne göre etiketlenmiştir. Ulusal yönetmelik (Türkiye Resmi Gazetesi No:28300 Tarih: 22.05.2012) Avrupa genelinde geçerli olan, ürünlerin geri toplanması ve geri dönüştürülmesi ile ilgili yapıyı belirtir.

Tasarruf bilgileri

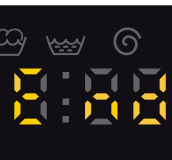
- Hafif ila normal kirli çamaşırlarda enerji ve deterjan tasarrufu sağlayın. → Sayfa 12
- **Enerji tasarruf modu:** Birkaç dakika sonra gösterge alanı aydınlatması söner, **Başlat** yanıp söner. Aydınlatmanın etkinleştirilmesi için herhangi bir tuşa basınız. Program çalışırken, enerji tasarruf modu etkinleştirilmez.
- Çamaşırlar yıkandıktan sonra kurutma makinesinde kurutulacaksa sıkma devir sayısını kurutucu üreticisinin verdiği bilgilere göre seçiniz.
- İlgili program için izin verilmiş azami çamaşır miktarından yararlanınız. Programa genel bakış → Sayfa 13
- Normal kirli çamaşırları ön yıkamasız olarak yıkayınız.

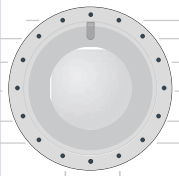
Kısaca en önemli konular

1		⇒		⇒		⇒	
	Elektrik fişini prize takınız.		Musluğu açınız.		Çamaşırların türlerine göre ayırınız.		Çamaşır doldurma kapağını açınız.
2		⇒		⇒		⇒	
	Program seçiniz, örn. Pamuklular .		Gösterge alanındaki maksimum yüke dikkat ediniz.		Çamaşırları yerleştiriniz.		Çamaşır doldurma kapağını kapatınız.
3		⇒		⇒		⇒	
	Deterjan doldurunuz.		Gerekirse program ön ayarlarını değiştiriniz.		Gerekirse ek ayarları seçiniz.		Programı başlatınız.
4		⇒		⇒		⇒	
	Program sonu		Çamaşır doldurma kapağını açınız ve çamaşırları çıkarınız.		Program seçme düğmesini stop konumuna getiriniz.		Musluğu kapatınız (AquaStop içermeyen modellerde).

Cihazın tanınması

Çamaşır makinesi

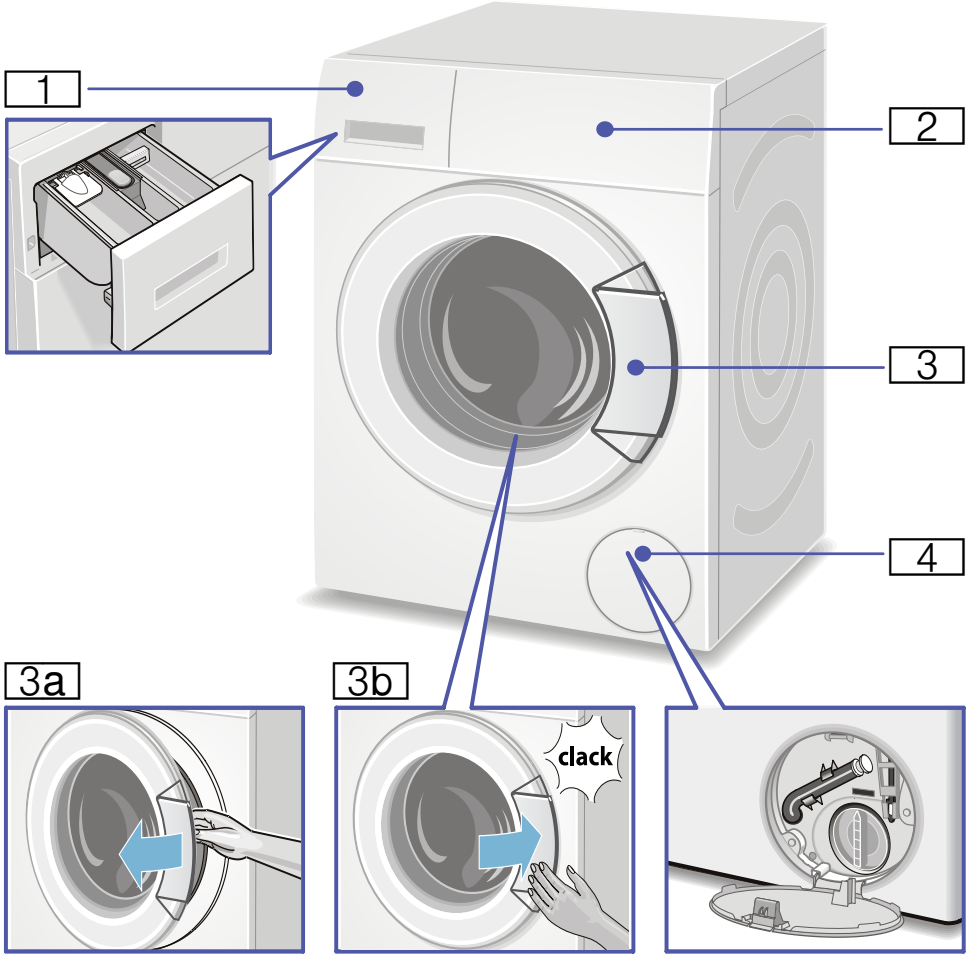

1 Deterjan çekmecesi → Sayfa 18

2 Kumanda/gösterge elemanları

3 Kapak kollu çamaşır doldurma kapağı

3a Çamaşır doldurma kapağının açılması

3b Çamaşır doldurma kapağının kapatılması

4 Servis kapağı

Kumanda bölümü

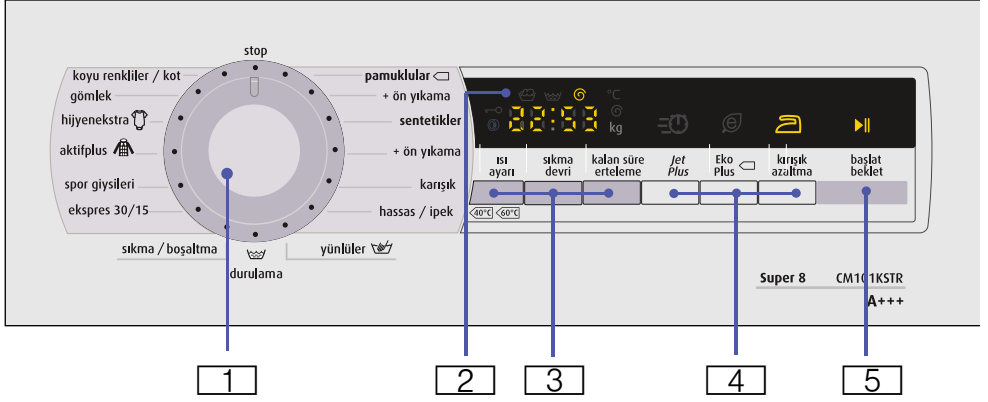

1 Program seçme için program seçme düğmesi ve açma/kapama şalteri

2 Ayarlar ve bilgiler için gösterge alanı

3 Program ön ayarlarını değiştirmek için ısı ayarı, sıkma devir sayısı, kalan süre erteleme

4 Jet Plus , Eko Plus , karışık azaltma ek program ayarları

5 başlat/beklet Programın başlatılması, durdurulması (yıkamayı duraklatma) ve iptal edilmesi için

Gösterge

Seçilen program için ayarlar

Cold - 90 °C	Sıcaklık	Cold = soğuk
---...1000 ⌚	Sıkma devir sayısı	dev/dak cinsinden (dakikadaki devir) ; --- = Suda bekletme (son sıkma olmadan)
1:30	Program süresi	program seçimine göre s:dak cinsinden (saat.dakika)
1 - 24h	Kalan süre	Program bitişi süresi ... s sonra (s=saat)
8.0 kg	maks. yük	

Program ilerlemesi için durum göstergeleri (program akışı):

👤👤⌚ End : yıkama, durulama, sıkma, program süresi veya bitişi

⌚ : Çamaşır doldurma kapağını açma, çamaşır ilave etme

🔒 : Çocuk emniyeti



Çamaşırlar

Çamaşırların hazırlanması

Dikkat!

Cihaz hasarı/kumaşlarda hasar

Yabancı maddeler (örn. bozuk para, ataç, iğne, çivi) çamaşırlara veya çamaşır makinesinin parçalarına hasar verebilir.

Bu nedenle çamaşırlarınızı hazırlarken aşağıdaki uyarılara dikkat ediniz:

- Cepleri boşaltınız.

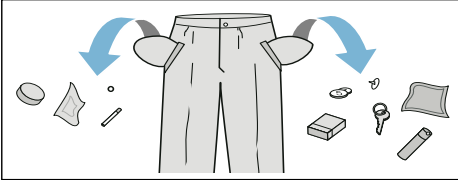

- Metal parçalara dikkat ediniz (ataç, vb.) ve bunlarını çıkarınız.
- Hassas çamaşırları (çoraplar, balenli sütyenler, vb.) çamaşır filesi/torbası içinde yıkayınız.
- Fermuarları kapatınız, yorgan yastık kılıflarının düğmelerini ilikleyiniz.
- Ceplerde ve kıvrık kısımlarda kalan kumları fırçalayıp temizleyiniz.
- Perde kancalarını çıkarınız veya çamaşır filesi/torbası içinde yıkayınız.

Çamaşırların türlerine göre ayrılması

Çamaşırlarınızı bakım uyarılarına ve bakım etiketlerinin üzerindeki üretici bilgilerine göre ayırınız:

- Kumaş/doku türü
- Renk

Bilgi: Çamaşırlar renk verebilir veya doğru şekilde temizlenmeyebilir. Beyaz ve renkli çamaşırları ayrı yıkayınız. Yeni renkli çamaşırları ilk yıkamada ayrı olarak yıkayınız.

- Kirlilik derecesi
Aynı kirlilik derecesine sahip çamaşırları birlikte yıkayınız. Kirlilik derecesine ilişkin bazı örnekleri bulabilirsiniz → Sayfa 12
- **hafif:** Ön yıkama yapmayınız, gerekirse ayarı Jet Plus olarak seçiniz
- **Normal**
- **çok kirli:** Daha az çamaşır doldurunuz, ön yıkamalı program seçiniz
- **Lekeliler:** Henüz kurumamış olan lekeleri çıkarınız/ön işleme tabi tutunuz. Önce sabunlu suyla hafif çitileyiniz/sürtmeyiniz. Çamaşırları daha sonra uygun program ile yıkayınız. Sert/kurumuş lekeler bazen birkaç yıkamada çıkarılabilir.
- Bakım etiketleri üzerindeki semboller Sembollerdeki sayılar kullanılabilir maksimum yıkama sıcaklığını gösterir.
 - : normal yıkama işlemi için uygundur; örn. **Pamuklular** programı
 - : koruyucu yıkama işlemi gerekli; örn. **Sentetikler** programı
 - : özel koruyucu yıkama işlemi gerekli; örn. **Hassas/İpek** programı
 - : elde yıkama için uygun; örn. **Yünlüler** programı
 - : çamaşırları makinede yıkamayınız.



Deterjan

Doğru deterjan seçimi

Doğru deterjan seçimi, sıcaklık ve yıkama işlemi için bakım göstergeleri çok önemlidir. → ayrıca www.sartex.ch

www.cleanright.eu adresinde evde kullanım için, deterjan, bakım ve temizleme maddelerine ilişkin daha fazla bilgi bulabilirsiniz.

■ Optik beyazlatıcılar içeren çamaşır deterjanı

Keten veya pamuklu dayanıklı beyaz çamaşır için uygun
Program: Pamuklu / soğuk - maks. 90 °C

■ Ağartma maddesi ve optik beyazlatıcı içermeyen renkli çamaşır

Keten veya pamuklu renkli çamaşır için uygun
Program: Pamuklu / soğuk - maks. 60 °C

■ Renkli/optik beyazlatıcı içermeyen hassas deterjan

Sentetik dokulu, sentetik renkli çamaşır için uygun
Program: Sentetikler / soğuk - maks. 60 °C

■ Hassas deterjan

Hassas kumaşlar, ipek veya viskon için uygun
Program: Hassas/İpek / soğuk - maks. 40°C

■ Yünlüler için deterjan

Yünlüler için uygun
Program: Yünlüler / soğuk - maks. 40°C

Enerji ve deterjan tasarrufu

Hafif ve normal kirli çamaşırlarda enerji (yıkama sıcaklığını düşürme) ve deterjan tasarrufu sağlayabilirsiniz.

Tasarruf

Dozlama önerisine göre azaltılmış sıcaklık ve deterjan miktarı



Bakım etiketine göre sıcaklık ve dozlama önerisine/yoğun kirlenmeye göre deterjan miktarı

Kirlilik/uyarı

Az

Kirlilik ve leke algılanmadı. Kıyafetlerde vücut kokusu kalabilir, örn.:

- hafif yaz/spor kıyafetleri (daha az süreyle giyilmiş)
- Tişörtler, gömlekler, bluzlar, (1 gün süreyle giyilmiş)
- Misafir yatağı çamaşırları ve el havluları (1 gün kullanılmış)

Normal

Kirlenme görünür/veya az hafif leke algılandı, örn.:

- Tişörtler, gömlekler, bluzlar (terli, birçok kez giyilmiş)
- El havluları, yatak çamaşırları (1 haftaya kadar süreyle kullanılmış)















Çok









Kirlenme ve/veya lekeler açık biçimde görünür, örn. bulaşık havluları, bebek kıyafetleri, iş kıyafetleri

Bilgi: Tüm deterjan/yardımcı madde/bakım ve temizlik maddelerinin dozlanması sırasında üretici bilgilerine ve uyarılara mutlaka dikkat ediniz.
→ Sayfa 18

Programa genel bakış

Program seçme düğmesindeki programlar

Program/Çamaşır türü/uyarılar	Ayarlar
<p>Program adı Kısa program açıklaması veya hangi kumaşlar için uygun olduğu.</p>	<p>maks. yük; * =  Jet Plus ayarında daha düşük yük Seçilebilir sıcaklık Seçilebilir sıkma devir sayısı; ** Modele bağlı olarak maks. sıkma devir hızı Mevcut program ayarları</p>
<p>pamuklular Dayanıklı sağlam kumaşlar, pamuk veya ketenden oluşan kaynar suda yıkanabilen kumaşlar pamuklular + ön yıkama: Ön yıkamalı program; Deterjanı I ve II bölmeleri arasında paylaştınız Bilgi: =  Jet Plus ayarında hafif kirli çamaşırlar için kısa program uygundur.</p>	<p>maks. 8 kg/5* kg Cold - 90 °C - - - ... 1000** dev/dak , , </p>
<p>sentetikler Sentetik veya karışık malzemeden yapılmış kumaşlar Sentetikler + Ön yıkama: Ön yıkamalı program; Deterjanı I ve II bölmeleri arasında paylaştınız</p>	<p>maks. 4 kg Cold - 60 °C - - - ... 1000** dev/dak , , </p>
<p>karışık Pamuklu ve sentetik kumaşlardan oluşan karışık yük</p>	<p>maks. 3,5 kg Cold - 40 °C - - - ... 1000** dev/dak , , </p>
<p>hassas/ipek Yıkabilir hassas kumaşlar için, örn. ipek, saten, sentetik veya karışık malzemeli kumaşlar (örn. ipek bluz, ipek şal) Bilgi: Hassas çamaşırlar veya ipekler için makinede yıkamaya uygun deterjan kullanınız.</p>	<p>Maks. 2 kg Cold - 40 °C - - - ... 800 dev/dak , , </p>

Program/Çamaşır türü/uyanlar	Ayarlar
 yünüler Elde veya makinede yıkanabilen, yün veya yün içeren malzemeden kumaşlar; Özellikle çekme ihtimalinden sakındığınız kıyafetler için uzun süreli aralıklarla çalışan (deterjanlı su içindeki kumaşa zarar vermeden) yıkama programı	Maks. 2 kg Cold - 40 °C - - - ... 800 dev/dak -
Bilgiler <ul style="list-style-type: none"> Yün, hayvanlardan elde edilir, örn.: angora, alpaka, lama, koyun. Yünler için makinede yıkamaya uygun deterjan kullanınız. 	
durulama Ek durulama ile sıkma	maks. 8 kg - - - - ... 1000** dev/dak 
sıkma/boşaltma Seçilebilir devir sayılı ekstra sıkma Yalnızca sıkma devri sayısı - - - olarak ayarlandığında boşaltılabilir.	maks. 8 kg - - - - ... 1000** dev/dak 
ekspres 30/15 Ekstra kısa program yakl. 30/15 dakika, az kirli küçük çamaşırlar için uygundur	maks. 3,5 kg/2 kg Cold - 40 °C - - - ... 1000** dev/dak -
spor giysileri Spor ve serbest zamanlar için mikrofiber kumaşlar	Maks. 2 kg Cold - 40 °C - - - ... 800 dev/dak
Bilgiler <ul style="list-style-type: none"> Çamaşırlara yumuşatıcı uygulanmamış olmalıdır. Yıkamadan önce deterjan çekmecesindeki (tüm bölmeler) yumuşatıcı artıkları tamamen temizlenmelidir. 	 ,  , 
aktifplus Membran kaplamalı ve su geçirmez kumaştan mevsimlik ve outdoor kıyafetler	Maks. 2 kg Cold - 40 °C - - - ... 800 dev/dak
Bilgiler <ul style="list-style-type: none"> Makineden yıkamaya uygun özel deterjan kullanınız, dozajlamayı II bölümündeki üretici talimatlarına göre yapınız. Çamaşırlara yumuşatıcı uygulanmamış olmalıdır. Yıkamadan önce deterjan çekmecesindeki (tüm bölmeler) yumuşatıcı artıkları tamamen temizlenmelidir. 	 ,  , 

Program/Çamaşır türü/uyarılar	Ayarlar
hijyen ekstra Dayanıklı sağlam kumaşlar	maks. 7,5 kg / 5* kg Cold - 60 °C
Bilgi: Çok hassas ciltler için yüksek su seviyesinde daha uzun yıkama ve durulama	--- ... 1000** dev/dak @, =, U, A
gömlek Pamuklu, keten, sentetik veya karışık malzemeden ütülenmeyen gömlekler/bluzlar	Maks. 2 kg Cold - 60 °C
Bilgi: İpek/hassas malzemeden gömlekleri/bluzları Hassas/İpek programında yıkayınız.	--- ... 800 dev/dak @, =, U, A
koyu renkiler / kot Pamuklu koyu renk kumaşlar ve koyu renk bakımı kolay kumaşlar Kumaşların ters taraflarını çevirerek yıkayınız.	maks. 3,5 kg Cold - 40 °C
	--- ... 1000** dev/dak @, =, U, A

Kolalama

Bilgi: Çamaşırlara yumuşatıcı uygulanmamış olmalıdır.

Tüm yıkama programlarında sıvı kola ile kolalama mümkündür. Kolayı üretici bilgilerine göre bölmesine doldurunuz (gerekirse önceden temizleyiniz).

Boyama / Boyasını çıkarma

Sadece ev temizliği ölçülerinde boyayınız. Tuz paslanmaz çeliğe tesir edebilir! Boya maddesi üreticisinin talimatlarını dikkate alınız.

Çamaşırların boyasını çamaşır makinesinde **çıkarmayınız!**

Yumuşatma

1. Yumuşatma maddesini/deterjanı üretici bilgilerine göre **II** bölmesine doldurunuz.
2. Program seçme düğmesini **Pamuklular 30 °C** olarak ayarlayınız.
3. **Başlat/Beklet** seçiniz.
4. Yaklaşık 10 dakika sonra **Başlat/Beklet** seçiniz.

5. İstenen yumuşatma süresi geçtikten sonra programa devam etmek veya programı değiştirmek için yeniden **Başlat/Beklet** tuşuna basınız.

Bilgiler

- Aynı renkteki çamaşırları doldurunuz.
- İlave deterjan gerekli değildir, yumuşatma suyu yıkama için kullanılır.

P+ Program ön ayarları

Fabrika tarafından tüm programlarda sıcaklık, sıkma devir hızı ve program süresi (bitiş zamanı) önceden ayarlanmıştır.

Program seçildikten sonra gösterge alanında görüntülenir.

Ön ayarları aşağıdaki gibi değiştirebilirsiniz.

Sıcaklık

Program öncesinde ve sırasında programın ilerlemesine bağlı olarak önceden ayarlanan sıcaklığı (°C cinsinden) değiştirebilirsiniz.

Bunun için istenen ayar görüntülenene kadar ilgili tuşa basınız.

Ayarlanabilir maksimum sıcaklık seçilen programa bağlıdır.

Programa genel bakış → Sayfa 13

Sıkma devir sayısı

Program öncesinde ve sırasında program ilerlemesine bağlı olarak sıkma devir sayısını (dev/dak cinsinden; dakikadaki devir sayısı) değiştirebilirsiniz.

Bunun için istenen ayar görüntülenene kadar ilgili tuşa basınız.

– – – Ⓞ ayarı: Suda bekletme = son sıkma olmadan, çamaşırlar son durulamadan sonra suda bekletilir.

Program sonunda çamaşırların çamaşır makinesinden hemen alınmayacağı durumda kırıksık oluşmasını önlemek için suda bekletmeyi seçebilirsiniz.

Ayarlanabilir maksimum devir sayısı seçilen programa ve modele bağlıdır.

Programa genel bakış → Sayfa 13

Kalan süre

Program seçildiğinde ilgili program süresi gösterilir.

Program süresi, program çalışırken otomatik olarak ayarlanır. Program ön ayarlarının veya program ayarlarının değiştirilmesi program süresinde de değişikliğe neden olur.

Program başlamadan önce program bitişi (bitiş zamanı) saat adımları cinsinden (h=saat) maksimum 24h'ye kadar önceden ayarlanabilir.

Bunun için istenen ayar görüntülenene kadar ilgili tuşa basınız.

Bilgi: Program süresi ayarlanan bitiş zamanına göre hesaplanır.

Başladıktan sonra önceden seçilen zaman örn. **8h** görüntülenir ve yıkama programı başlayana kadar geriye doğru sayılır. Ardından program süresi, örn. **2:30** (saat:dakika) görüntülenir.

Önceden seçilen zamanın değiştirilmesi:

Önceden seçilen zamanı program başladıktan sonra aşağıdaki gibi değiştirebilirsiniz:

1. Başlat/**Beklet** tuşuna basınız.
2. İstlenen saat rakamı görününceye kadar **Kalan zaman** tuşuna basınız.
3. **Başlat**/Beklet tuşuna basınız.

Önceden seçilen zaman sırasında yıkama duraklatma uygulanır:

1. Başlat/**Beklet** tuşunu seçiniz.
2. Gösterge alanında **YES** ve Ⓞ yanar. Çamaşır doldurma kapağı açılabilir ve çamaşır ilave edebilirsiniz.
3. Çamaşır doldurma kapağını kapatınız.
4. **Başlat**/Beklet tuşuna basınız. Önceden seçilen zaman çalışmaya devam eder.

P+ Ek program ayarları

≡🕒 Jet Plus

Standart programla hemen hemen aynı yıkama etkisiyle daha kısa sürede yıkama için.

Bilgi: Maksimum yükü aşmayınız. Programa genel bakış → *Sayfa 13*

🌿 Eko Plus

Standart programla hemen hemen aynı yıkama etkisiyle enerji tasarrufu için.

📏 Kırışık azaltma

Çamaşırların gevşetilmesini içeren özel sıkma işlemi. Hassas son sıkma - Çamaşırlarda kalan nem miktarı yavaşça artar.

👉 Cihazın kumanda edilmesi

Çamaşır makinesinin hazırlanması

Bilgi: Çamaşır makinesi **uygun biçimde yerleştirilmiş ve bağlantısı yapılmış olmalıdır.** başlangıç → *Sayfa 31*

1. Elektrik fişini prize takınız.
2. Musluğu açınız.
3. Çamaşır doldurma kapağını açınız.
4. Tamburun tam olarak boşaltıldığından emin olunuz. Gerekirse boşaltınız.

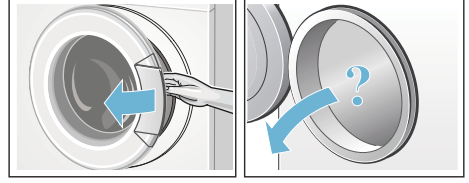

Programın seçilmesi/cihazın açılması

Bilgi: Çocuk emniyetini etkinleştirdiyse, program ayarını yapabilmek için önce bunu devre dışı bırakmanız gerekir. → *Sayfa 19*

Program seçme düğmesi ile istenen programı seçiniz. İki yöne doğru çevrilebilir.

Makine açık.

Gösterge alanında seçilen program için sırasıyla şunlar görünür:

- Program süresi,
- Önceden ayarlanan sıcaklık,
- Önceden ayarlanan sıkma devir sayısı ve
- Maksimum yük.

Program ön ayarlarının değiştirilmesi

Ön ayarları kullanabilir veya değiştirebilirsiniz.

Bunun için istenen ayar görüntülenene kadar ilgili tuşa basınız.

Ayarlar onaylama gerektirmeden etkin olur.

Cihaz kapatıldıktan sonra muhafaza edilmez.

Program ön ayarları → *Sayfa 16*

Programa genel bakış başlangıcı → *Sayfa 13*

Ek program ayarlarının seçilmesi

Ek ayarların seçilmesiyle yıkama işlemini çamaşırlarınıza uygun olarak daha iyi ayarlayabilirsiniz.

Programın ilerlemesine göre ayarlar seçilebilir veya seçimleri kaldırılabilir.

Ayar etkin olduğunda tuşların gösterge lambaları yanar.

Ayarlar, cihaz kapatıldıktan sonra saklanmaz.

Ek ayarlar → Sayfa 17

Programa genel bakış başlangıcı
→ Sayfa 13

Çamaşırların tambura yerleştirilmesi

⚠ Uyarı Hayati tehlike!

Çözücü maddeler içeren temizleme maddeleri örn. leke çıkarıcılar/yıkama benzini, ile işlenmiş çamaşırlar, cihaza doldurulduktan sonra patlamaya neden olabilir.
Çamaşırları önce elde iyice durulayınız.

Bilgiler

- Büyük ve küçük çamaşırları karıştırınız. Farklı büyüklükteki çamaşırlar sıkma sırasında daha iyi dağılır. Münferit çamaşırlar dengesizliklere neden olabilir.
 - Belirtilen maksimum yüke dikkat ediniz. Aşırı doldurma yıkama performansını düşürür ve buruşmaya neden olur.
1. Önceden ayrılan çamaşırları ayrı olarak yıkama tamburuna yerleştiriniz.
 2. Çamaşır doldurma kapağı ve lastik manşon arasına çamaşır sıkışmamış olmasına dikkat ediniz ve çamaşır doldurma kapağını kapatınız.

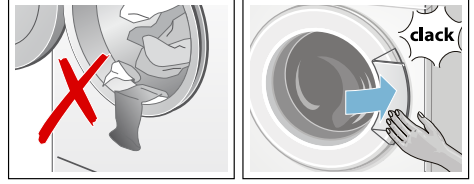

Başlat tuşunun gösterge lambası yanıp söner ve gösterge alanında program ayarları devamlı olarak kalmaya devam eder. Ayarların değiştirilmesi mümkündür.

Deterjan ve bakım malzemesinin dozlanması ve doldurulması

Dikkat! Cihazda hasar

Temizlik malzemeleri ve çamaşırların ön işlemleri için malzemeler (örn. leke çıkarıcılar, ön yıkama spreylere, ...) temas halinde çamaşır makinesinin yüzeyine zarar verebilir.

Bu malzemeleri çamaşır makinesinin yüzeyiyle temas ettirmeyiniz. Gerekirse sprey artıklarını ve artıkları / damlaları hemen ıslak bir bezle temizleyiniz.

Dozlama

Deterjan ve bakım maddelerini aşağıdakilere göre dozlayınız:

- Su sertliği; bağlı olduğunuz su şebekesi işletmesinden öğrenebilirsiniz
- ambalaj üzerindeki üretici bilgileri
- Çamaşır miktarı
- Kirlilik derecesi → Sayfa 12

Doldurma

⚠ Uyarı Gözde/ciltte tahriş!

Çalışma sırasında deterjan çekmecesinin açılması deterjanın/bakım maddelerinin dökülmesine neden olabilir.

Çekmeceyi dikkatlice açınız. Deterjan/bakım maddesi ile temas halinde gözleri ve cildi iyice durulayınız. Yanlışlıkla yutulması halinde doktora başvurunuz.

Bilgi: Tıkanmaları önlemesi için, yoğun yumuşatıcı ve şekil vericileri su ile inceltiniz.

Deterjan ve bakım maddelerini ilgili bölüme doldurunuz:

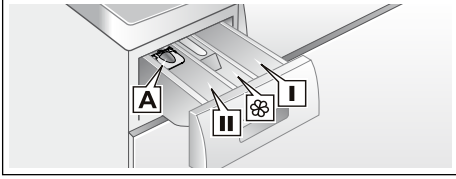

Dozlama yardımı A	Sıvı deterjanlar için
Bölme II	Esas yıkama için deterjan, sertlik giderici, ağartma maddesi, leke çıkarıcı toz
Bölme	Yumuşatıcı, kola, max seviyesini aşmayınız
Bölme I	Ön yıkama için deterjan

1. Deterjan çekmecesini dayanma noktasına kadar çekiniz.
2. Deterjan ve/veya bakım malzemesi doldurunuz.
3. Deterjan çekmecesini kapatınız.

Sıvı deterjanlar için dozlama yardımı*

*modele göre

Sıvı deterjanları dozlamak için dozlama yardımını konumlandırınız:

1. Deterjan çekmecesini çekiniz. Ek parçayı aşağı bastırınız ve çekmeceyi tamamen dışarı çekiniz.
2. Dozlama yardımını öne doğru çekiniz, katlayınız ve yerine oturtunuz.
3. Çekmeceyi tekrar yerleştiriniz.

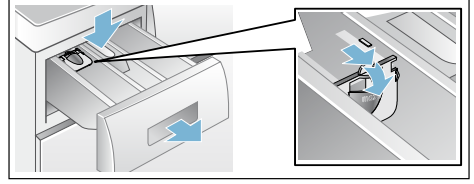

Bilgi: Dozlama yardımını jel ve toz deterjanlarla ve ön yıkamalı veya bitiş zamanı seçilen programlarla kullanmayınız.

Dozlama yardımı olmayan modellerde sıvı deterjanı ilgili deterjan bölmesine doldurunuz ve bölmeyi tamburun içine yerleştiriniz.

Programın başlatılması

Başlat/Beklet tuşuna basınız. Gösterge lambası yanar ve program başlar.

Gösterge alanında bitiş zamanı programı sırasında veya yıkama programı başlangıcından sonra program süresi ve program ilerlemesi için semboller görüntülenir. → Sayfa 10

Bilgi: Ayarın yanlışlıkla değişmesine karşı programı emniyete almak istiyorsanız, çocuk emniyetini aşağıdaki gibi seçiniz.

Çocuk emniyeti

Ayarlanan fonksiyonların yanlışlıkla değişmesi riskine karşılık çamaşır makinesini emniyete alabilirsiniz. Bunun için program başlangıcından sonra çocuk emniyetini etkinleştiriniz.

Etkinleştirmek/devreden çıkarmak için yakl. 5 saniye boyunca Başlat/Duraklat tuşuna basınız. Gösterge alanında sembolü görünür.

- Yanar: Çocuk emniyeti etkin.

tr Cihazın kumanda edilmesi

- **↔** Yanıp söner: Çocuk emniyeti etkin ve program seçme düğmesi ayarlandı. Program kesintisini önlemek için program seçme düğmesini çıkış programı konumuna geri getiriniz. Sembol yeniden yanar.

Bilgi: Çocuk emniyeti sonraki program başlangıcına kadar makine kapatıldıktan sonra da etkinleştirilmiş olarak kalabilir. Bu nedenle program başlangıcından önce çocuk emniyetini devre dışı bırakmalı ve gerekirse program başlangıcından sonra yeniden etkinleştirmelisiniz.

Çamaşır ilave edilmesi

Program başlangıcından sonra gerekirse çamaşır ilave edebilir veya çıkarabilirsiniz.

Bunun için **Başlat/Duraklat** tuşuna basınız.

Başlat/Duraklat için gösterge lambası yanıp söner ve makine duraklatmanın mümkün olup olmadığını kontrol eder.

Bilgi: Duraklatma sırasında çamaşır doldurma kapağını uzun süre açık bırakmayınız - çamaşırlardan çıkan su dökülebilir.

Gösterge alanında:

- **her iki** sembol **YES** ve **Ⓢ** yanıyorsa, duraklatma mümkündür.
- **NO** yanıp sönüyorsa, **YES** ve **Ⓢ** yanana kadar bekleyiniz. Çamaşır doldurma kapağını **her iki** sembol **YES** ve **Ⓢ** yandığında açınız.
- **NO** yanıyorsa, duraklatma mümkün değildir. Yüksek su seviyesi, yüksek sıcaklık olduğunda veya tambur dönüyorken güvenlik nedeniyle çamaşır doldurma kapağı kilitli kalır ve duraklatma mümkün değildir. **Programa devam etmek için Başlat/Duraklat** tuşuna basınız.

Program otomatik olarak devam eder.

Programın değiştirilmesi

Yanlışlıkla yanlış bir programı başlattığınızda programı aşağıdaki gibi değiştirebilirsiniz:

1. **Başlat/Beklet** seçiniz.
2. Başka bir program seçiniz.
3. **Başlat/Beklet** seçiniz. Yeni program baştan başlar.

Programın durdurulması

Yüksek sıcaklık uygulanan programlarda:

1. **Başlat/Beklet** tuşuna basınız.
2. Çamaşırların soğutulması: **Duraklatma** tuşuna basınız.
3. **Başlat/Beklet** seçiniz.

Düşük sıcaklıkta yıkama yapan programlarda:

1. **Başlat/Beklet** tuşuna basınız.
2. **Sıkma** veya **Boşaltma** tuşuna basınız.
3. **Başlat/Beklet** tuşuna basınız.

Suda bekletme sırasında program bitişi

Gösterge alanında – – – **Ⓢ** görünür ve **Başlat/Beklet** gösterge lambası yanıp söner.

Programı sonlandırmak için, program seçme düğmesini **Sıkma/boşaltma** konumuna getiriniz veya **sıkma** devir sayısı seçiniz. Ardından **Başlat/Beklet** tuşuna basınız.

Program sonu

Gösterge alanında **Son** görünür ve **Başlat/Duraklat** tuşu gösterge lambası kapanır.

Gösterge alanında ek olarak **☺** sembolü görünüyorsa, çamaşır

makinesi yıkama programı sırasında çok fazla köpük algılamıştır ve bu nedenle köpüğün giderilmesi için durulama işlemini otomatik olarak devreye sokar.

Bilgi: Sonraki yıkama işleminde aynı yük için daha az deterjan kullanınız.

Çamaşırların çıkarılması/ cihazın kapatılması

1. Çamaşır doldurma kapağını açınız ve çamaşırları çıkarınız.
2. Program seçme düğmesini **Kapalı (İptal)** konumuna getiriniz. Cihaz kapalı.
3. Su musluğunu kapatınız.
Bilgi: Aquastop modellerinde gerekli değildir.

Bilgiler

- Tamburda çamaşır unutmayınız. Sonraki yıkamaya karışabilir veya başka bir şeye renk verebilir.
- Mevcut olası yabancı maddeleri tamburdan ve lastik manşondan çıkarınız - paslanma tehlikesi.

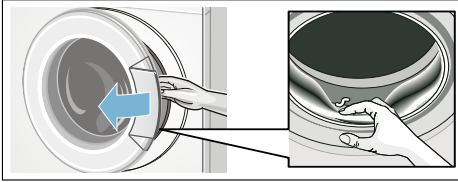

- Kalan suyun kuruması için çamaşır doldurma kapağını ve deterjan çekmecesini açık bırakınız.
- Her zaman programın bitmesini bekleyiniz, aksi takdirde cihaz hala kilitli kalabilir. Cihazı açınız ve kilidin açılmasını bekleyiniz.
- Program sonunda gösterge alanı ışıkları söndüğünde enerji tasarruf modu aktif hale gelir. Etkinleştirmek için herhangi bir tuşa basınız.

Sensör

Miktar otomatığı

Kumaş türüne ve yüke göre miktar otomatığı her programda su tüketimini optimum düzeyde ayarlar.

Dengesiz dağılım kontrol sistemi

Otomatik dengesiz dağılım kontrol sistemi dengesizlikleri algılar ve birçok defa ön sıkma denemesi ile dengeli yıkama dağılımını sağlar.

Güvenlik nedeniyle çok dengesiz yıkama dağılımında devir sayısı düşer veya sıkma olmaz.

Bilgi: Tambura küçük ve büyük çamaşırları → Sayfa 26

VoltMonitor

Otomatik gerilim kontrol sistemi uygun olmayan düşük gerilimi algılar. Gösterge alanında kalan zaman göstergesindeki üst üste iki nokta yanıp söner.
→ Sayfa 10

Besleme gerilimi tekrar sabit olduğunda, kalan zaman göstergesindeki üst üste iki nokta artık yanıp sönmez.

Düşük gerilim nedeniyle program süresi uzarsa kalan zaman göstergesindeki nokta yanıp söner.

Sinyal ayarı

1. Sinyal ses şiddeti için ayarlama modunu etkinleştirme

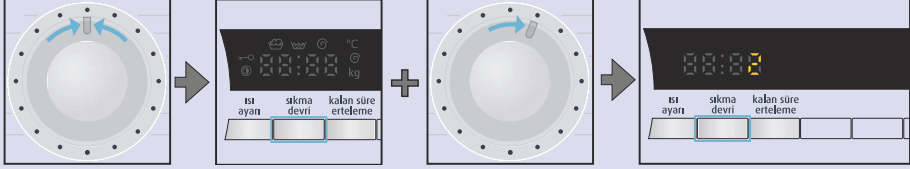

stop konumuna getiriniz.

sıkma devri tuşuna basılı tutunuz + sağa doğru bir pozisyon çeviriniz.

Gösterge elemanları yanana kadar yakl. 5 sn. daha basılı tutunuz. Ayarlama modu etkinleştirilir.

2. Tuş sinyalleri için ses şiddetini ayarlayınız (modele bağlı olarak)

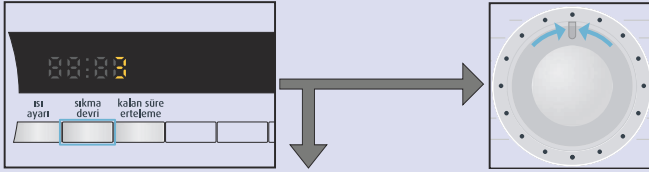

İstenen ses şiddetine ulaşmaya kadar basınız. 3. veya

Sinyal ses şiddeti ayarlama modundan çıkmak için **stop** konumuna ayarlayınız.



3. Uyarı sinyalleri için ses şiddetinin ayarlanması



Sağa doğru bir pozisyon döndürünüz.

İstenen ses şiddetine ulaşmaya kadar basınız.

Sinyal ses şiddeti ayarlama modundan çıkmak için **stop** konumuna ayarlayınız.



Temizleme ve bakım

⚠ Uyarı

Hayati tehlike!

Gerilim ileten parçalarla temas etmesi halinde elektrik çarpmaya tehlikesi ortaya çıkar.

Cihazı kapatınız ve fişini çekiniz.

⚠ Uyarı

Zehirlenme tehlikesi!

Yıkama benzini gibi çözücü maddeler içeren temizleme maddeleri nedeniyle zehirli buhar ortaya çıkabilir.

Çözücü maddeler içeren temizlik maddelerini kullanmayınız.

Dikkat!

Cihazda hasar

Yıkama benzini gibi çözücü madde içeren temizleme maddeleri makinenin yüzeyine ve parçalarına zarar verebilir. Çözücü maddeler içeren temizlik maddelerini kullanmayınız.

Makine gövdesi/kumanda bölümü

- Gövdeyi ve kumanda bölümünü yumuşak, nemli bir bezle siliniz.
- Deterjan kalıntılarını hemen temizleyiniz.
- Tazyikli su ile temizlenmemelidir.

Yıkama tamburu

Klorsuz temizleme maddesi kullanınız, çelik tel kullanmayınız.

Kireç giderme

Deterjan doğru biçimde dozlandığında kireç giderme gerekmez. Yine de gerekirse, kireç çözücü maddelerin üreticisi tarafından verilen bilgilere göre hareket edin. Uygun kireç çözücüleri İnternet sayfamızda veya müşteri hizmetlerinde bulabilirsiniz.

Deterjan çekmecesini ve gövde

Deterjan veya yumuşatıcı artıkları varsa:

1. Deterjan çekmecesini çekiniz. Ek parçayı aşağı bastırınız ve çekmeceyi tamamen dışarı çekiniz.
2. Ek parçayı çıkarınız: Parmağınızla ek parçaya alttan üste doğru bastırınız.

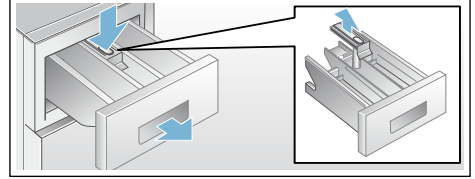

3. Deterjan alınan kabı ve parçayı su ve fırça ile temizleyiniz ve kurulayınız. Gövdenin içini de temizleyiniz.
4. Ek parçayı yerleştiriniz ve yerine oturtunuz (silindiri kılavuz piminin üzerine geçirin).
5. Deterjan çekmecesini içeri itiniz.

Bilgi: Kalan suyun kuruyabilmesi için deterjan çekmecesini açık bırakınız.

Pis su pompası tıkanmış

⚠ Uyarı

Haşlanma tehlikesi!

Yüksek sıcaklıklarda yıkama sırasında deterjanlı su sıcak olur. Sıcak deterjanlı suya temas edilmesi yanmaya neden olabilir.

Deterjanlı suyun soğumasını bekleyiniz.

1. Daha fazla su girmemesi ve pis su pompası ile tahliye edilmesi gerektiği için musluğu kapatınız.
2. Cihazı kapatınız. Fişi çekiniz.
3. Servis kapağını açınız ve çıkarınız.

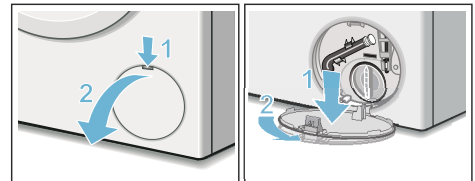

4. Tahliye hortumunu tutucudan çıkarınız.
Menfez kapaklarını çekiniz, deterjanlı suyun uygun kaba akmasını sağlayınız.
Menfez kapaklarını bastırınız ve tahliye hortumunu tutucuya yerleştiriniz.

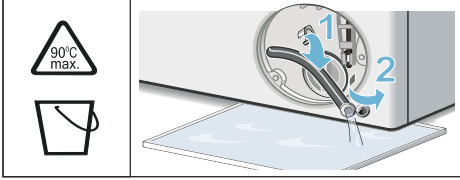

5. Pompa kapağını dikkatlice sökünüz, kalan su dışarı akabilir.
İç bölümü, pompa kapağı dişlerini ve pompa gövdesini temizleyiniz. Pis su pompası fan göbeği dönüyor olmalıdır.
Pompa kapağını tekrar yerleştiriniz ve sıkıp kapatınız. Kol dik konumda durmalıdır.

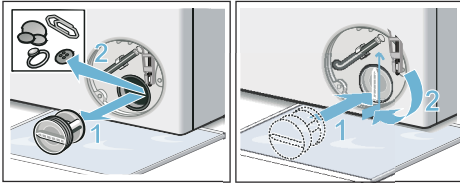

6. Servis kapağını takınız, oturttürak kapatınız.

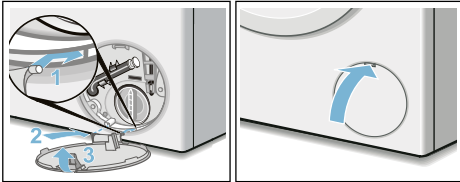

Bilgi: Bir sonraki çamaşır yıkama işleminde deterjanın kullanılmadan çıkış borusuna akmasını önlemek için: 1 litre suyu II bölmesine dökünüz ve **Boşaltma** programını başlatınız.

Sifon borusundaki atık su çıkış hortumu tıkanmış

1. Cihazı kapatınız. Fişi çekiniz.
2. Hortum kelepçesini çözünüz. Tahliye hortumunu dikkatlice çekiniz, kalan su dökülebilir.
3. Atık su çıkış hortumunu ve sifon borusu bağlantı parçasını temizleyiniz.

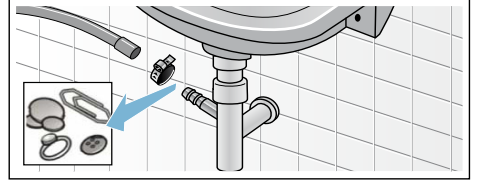

4. Atık su çıkış hortumunu tekrar takınız ve bağlantı yerini hortum kelepçesiyle emniyete alınız.

Su girişindeki süzgeç tıkalı

Bunun için önce su giriş hortumu içindeki su basıncının giderilmesi:

1. Su musluğunu kapatınız.
2. Herhangi bir programı seçiniz (Durulama//Sıkma/Boşaltma dışında).
3. **Başlat** / Beklet tuşunu seçiniz. Programı yakl. 40 saniye çalıştırınız.
4. Program seçme düğmesini **Kapalı (İptal)** konumuna getiriniz. Fişi çekiniz.
5. Musluktaki süzgecin temizlenmesi: Hortumu su musluğundan çıkarınız. Süzgeci küçük bir fırça ile temizleyiniz.

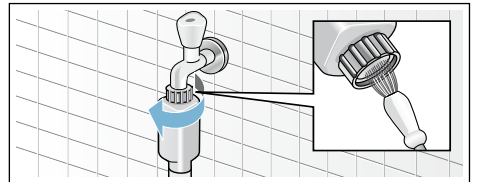

6. Standart ve Aqua-Secure modellerde cihazın arka tarafındaki süzgecin temizlenmesi:
Cihazın arka tarafındaki hortumu çıkarınız,
Süzgeci penseyle çekiniz ve temizleyiniz.

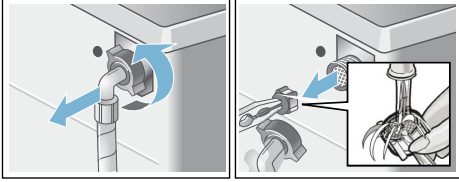

7. Hortumu bağlayınız ve sızdırmazlığını kontrol ediniz.

? Arıza durumunda ne yapılmalı?

Acil kilit açma sistemi

örn. elektrik kesintisinde

Elektrik geldiğinde program çalışmaya devam eder.

Buna rağmen çamaşırlar çıkarılacaksa, çamaşır doldurma kapağı aşağıda açıklandığı gibi açılabilir:

⚠ Uyarı

Haşlanma tehlikesi!

Yüksek sıcaklıklarda yıkama sırasında sıcak deterjanlı suyu ve çamaşır ile temas halinde yanma tehlikesi ortaya çıkabilir.

Önce soğumasını bekleyiniz.

⚠ Uyarı

Yaralanma tehlikesi!

Dönen tamburun içine sokulması ellerinizin yaralanmasına neden olabilir. Dönen tamburun içine girmeyiniz. Tambur durana kadar bekleyiniz.

Dikkat!

Su hasarı

Dışarı çıkan su, su hasarına neden olabilir.
Camdan su görünüyorsa, çamaşır doldurma kapağını açmayınız.

1. Cihazı kapatınız. Fişi çekiniz.
2. Deterjanlı suyu boşaltınız.
3. Acil kilit açma sistemini bir alet yardımıyla aşağı doğru çekip bırakınız.
Daha sonra çamaşır doldurma kapağını açınız.

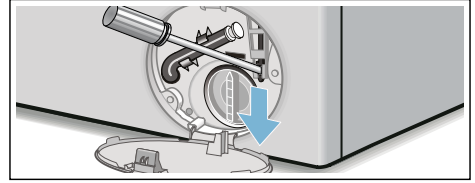



tr Arıza durumunda ne yapılmalı?

Gösterge alanındaki bilgiler

Gösterge	Sebebyardımd
YES	Çamaşır doldurma kapağının kilidi açık. Çamaşır ilave edilmesi mümkün.
no	<ul style="list-style-type: none">■ Sıcaklık çok yüksek. Sıcaklık düşene kadar bekleyiniz.■ Su seviyesi çok yüksek. Çamaşır ilave edilmesi mümkün değil. Gerekirse çamaşır doldurma kapağını hemen kapatınız. Programa devam etmek için Başlat/Beklet tuşuna basınız.
Ⓞ yanıp sönüyor	<ul style="list-style-type: none">■ Çamaşır sıkışabilir. Çamaşır doldurma kapağını tekrar açıp kapatınız ve Başlat/Beklet tuşuna basınız.■ Gerekirse çamaşır doldurma kapağına bastırınız veya çamaşırıkları çıkararak yeniden bastırınız.■ Gerekirse cihazı kapatıp tekrar açınız; Programı ayarlayınız ve kişisel ayarları yapınız; Programı başlatınız.
E:17	<ul style="list-style-type: none">■ Musluğu tam olarak açınız,■ Su giriş hortumu bükülmüş/sıkışmış,■ Su basıncı çok düşük. Süzgeci temizleyiniz.■ Sıcak su giriş hortumu bağlanmadı. Her iki giriş hortumunu bağlayınız. → Sayfa 33
E:18	<ul style="list-style-type: none">■ Pis su pompası tıkanmış. Pis su pompasını temizleyiniz.■ Atık su çıkış hortumu/atık su borusu tıkanmış. Sifon borusundaki atık su çıkış hortumunu temizleyiniz.
E:23	Zemin teknesi içinde su mevcut, cihaz sızdırıyor. Su musluğunu kapatınız. Yetkili servisi çağırınız!
🔑	Çocuk emniyeti etkin; Devre dışı bırakınız.
🧼 yanıp sönüyor	Çok fazla köpük algılandı, durulama işlemi devreye alınıyor
:	Şebeke gerilimi çok düşük
.	Yıkama programında düşük gerilim. Program süresi uzar.
Diğer göstergeler	Cihazı kapatınız, 5 saniye bekleyiniz ve tekrar açınız. Gösterge tekrar görünürse, müşteri hizmetlerini arayınız

Arıza durumunda ne yapılmalı?

Arıza	Sebebyardımd
Su dışarı akıyor.	<ul style="list-style-type: none">■ Su çıkış hortumunu doğru şekilde sabitleyiniz / değiştiriniz.■ Su giriş hortumu civata bağlantısını sıkınız.
Cihaza su girişi yok. Deterjan alınmıyor.	<ul style="list-style-type: none">■ Başlat/Beklet seçilmiş mi?■ Su musluğu açık değil mi?■ Süzgeç tıkanmış olabilir mi? Süzgeci temizleyiniz.■ Su giriş hortumu bükülmüş veya sıkışmış durumda mı?

Arıza	Sebeup/yardım
Çamaşır doldurma kapağı açılmıyor.	<ul style="list-style-type: none"> ■ Güvenlik fonksiyonu aktif. Program kesintisi? ■ - - - ☹ (Suda bekletme = son sıkma olmadan) seçilmiş mi? ■ Yalnızca acil kilit açma sistemiyle açma mümkün mü?
Program çalışmaya başlamıyor.	<ul style="list-style-type: none"> ■ Başlat/Beklet veya Bitiş zamanı seçilmiş mi? ■ Çamaşır doldurma kapağı kapalı mı? ■  Çocuk emniyeti etkin mi? Devre dışı bırakın.
Deterjanlı su boşaltılmıyor.	<ul style="list-style-type: none"> ■ - - - ☹ (Suda bekletme = son sıkma olmadan) seçilmiş mi? ■ Pis su pompasını temizleyiniz. ■ Atık su borusunu ve/veya su çıkış hortumunu temizleyiniz.
Tambur içinde su görünmüyor.	Hata yok - Su seviyesi, görünen bölüm seviyesinin altında.
Sıkma sonucu iyi değil. Çamaşır ıslak/çok nemli.	<ul style="list-style-type: none"> ■ Hata yok - Dengesiz dağılım kontrol sistemi, eşit olmayan çamaşır dağılımı nedeniyle sıkmayı iptal etti. Küçük ve büyük çamaşır ıslakla tamburda dağıtınız. ■ Kırıksık azaltma (modele göre) seçilmiş mi? ■ Devir sayısı çok düşük mü seçildi?
Birçok defa ön sıkma.	Hata yok - Dengesiz dağılım kontrol sistemi dengeyi sağlıyor.
Program süresi normalden daha uzun.	<ul style="list-style-type: none"> ■ Hata yok - Dengesiz dağılım kontrol sistemi, denge sağlamak için birkaç kez çamaşır ıslak yerini değiştiriyor. ■ Hata yok Köpük kontrol sistemi aktif - durulama işlemi devreye alınıyor.
Yıkama devri sırasında program süresi değişiyor.	Hata yok - program akışı ilgili yıkama işlemi için optimize edilir. Bu, gösterge alanında program süresi değişikliğine neden olabilir.
Bakım malzemesi bölmesi  de kalan su.	<ul style="list-style-type: none"> ■ Hata yok - Bakım malzemesi etkilenmiyor. ■ Gerekirse ek parçayı temizleyiniz.
Çamaşır makinesinde koku oluşuyor.	Pamuklular 90 °C programını çamaşır olmadan yürütünüz. Bunun için uygun çamaşır deterjanı kullanınız.
Gösterge alanında  sembolü yanıp söner. Deterjan çekmecesinde köpük çıkıyor.	<p>Çok fazla deterjan mı kullanıldı?</p> <p>Bir yemek kaşığı yumuşatıcıyı 1/2 l su ile karıştırınız ve II bölmesine yerleştiriniz (Outdoor, Sport/Fitness ve kuşüyü kumaşlarda değil!).</p> <p>Bir sonraki yıkamada deterjan dozunu azaltınız.</p>
Sıkma işlemi sırasında yoğun gürültü oluşumu, titreşim ve makinenin "hareket etmesi".	<ul style="list-style-type: none"> ■ Cihaz hizalanmış mı? Cihazı hizalayınız. ■ Cihaz ayakları sabitlenmiş mi? Cihaz ayaklarını sabitleyiniz. ■ Taşıma emniyet tertibatları sökülmüş mü? Taşıma emniyetlerini çıkarınız.
Gösterge alanı / Gösterge lambaları cihaz çalışırken işlevsiz.	<ul style="list-style-type: none"> ■ Elektrik kesintisi? ■ Sigortalar mı atmış? Sigortaları devreye sokunuz/değiştiriniz. ■ Arıza yeniden ortaya çıkarsa, yetkili servisi çağırınız.
Çamaşır ıslak üzerinde deterjan artıkları var.	<ul style="list-style-type: none"> ■ Fosfat içermeyen deterjanlar suda çözünmeyen kalıntılar içerebilir. ■ Durulama programını seçiniz veya çamaşır ıslak yıkadıktan sonra fırçalayınız.

Arıza	Sebebyardıı
Duraklatma durumunda gösterge alanında NO görünür.	<ul style="list-style-type: none">■ Su seviyesi çok yüksek. amaşır ilave edilmesi mümkün deęil. Gerekirse amaşır doldurma kapaęını hemen kapatınız.■ Programa devam etmek için Başlat/Beklet tuşuna basınız.
Duraklatma durumunda gösterge alanında YES görünür.	amaşır doldurma kapaęının kilidi açık. amaşır ilave edilmesi mümkün.
Kalan süre göstergesindeki üst üste iki nokta (:)	Şebeke gerilimi çok düşük.
gösterge alanında yanıp söner.	
Tek bir nokta (.) yanıp söner.	Düşük gerilim yıkama programında yıkama programı süresinin uzamasına neden olur.
Arızayı kendiniz gideremezseniz (açma/kapamadan sonra) veya onarım gerekli olduğunda:	
<ul style="list-style-type: none">■ Program seçme düğmesini stop konumuna ayarlayınız. Cihaz kapalı.■ Elektrik fişini prizden çıkarınız.■ Musluğu kapatınız ve müşteri hizmetlerini arayınız.	



Müşteri hizmetleri

Arızayı kendiniz gideremiyorsanız, Arıza durumunda ne yapılmalı? → Sayfa 25, müşteri hizmetlerimize başvurunuz. → Kapak sayfası

Gereksiz teknik eleman ziyaretlerini önlemek için her zaman uygun bir çözüm bulabiliriz.

Müşteri hizmetlerine, cihazın ürün numarasını (E-Nr.) ve üretim numarasını (FD) bildiriniz.

E-Nr. _____	FD _____
Ürün numarası	İmalat numarası

Bu bilgileri *modele göre bulabilirsiniz: amaşır doldurma kapaęı içinde*/açık servis kapaęında* ve cihazın arka tarafında.

Üreticinin uzmanlığına güveniniz.

Lütfen bize başvurunuz. Bu sayede, onarımın eğitimli servis teknisyenleri tarafından orijinal yedek parçalarla yürütüldüğünden emin olabilirsiniz.



Tüketim değerleri

Ana yıkama programları için enerji ve su tüketimi, program süresi ve kalan nem

(yaklaşık bilgiler)

Program	Doldurma miktarı	Enerji tüketimi *		Su *	Program süresi *
		Su giriş sıcaklığı soğuk	sıcak		
Pamuklular 20 °C	8 kg	0,40 kWh	0,40 kWh	71 l	2 3/4 saat
pamuklular 40 °C*	8 kg	1,10 kWh	0,65 kWh	71 l	2 3/4 saat
pamuklular 60 °C	8 kg	1,51 kWh	0,68 kWh	71 l	2 3/4 saat
pamuklular 90 °C	8 kg	2,39 kWh	1,67 kWh	82 l	2 3/4 saat
Sentetikler 40 °C*	4 kg	0,79 kWh	0,44 kWh	53 l	2 saat
Karışık 40 °C	3,5 kg	0,51 kWh	0,27 kWh	45 l	1 1/4 saat
Hassas/İpek 30 °C	2 kg	0,21 kWh	0,21 kWh	36 l	3/4 saat
Yünlüler 30 °C	2 kg	0,22 kWh	0,22 kWh	42 l	3/4 saat







Program	yaklaşık kalan nem bilgileri**		
	CM14 ... maks. 1400 dev/dk	CM12 ... maks. 1200 dev/dk	CM10 ... maks. 1000 dev/dk
pamuklular	48 %	53 %	62 %
sentetikler	40 %	40 %	40 %
hassas/İpek	30 %	30 %	30 %
yünlüler	45 %	45 %	45 %

* Değerler, su basıncına, su sertlik derecesine, su giriş sıcaklığına, çevre sıcaklığına, çamaşırların tipine, miktarına ve kirlilik derecesine, kullanılan deterjana, şebeke gerilimindeki oynamalara ve seçilmiş olan ek fonksiyonlara bağlı olarak, bildirilen değerlerden farklı olabilir.

** Kalan nem bilgileri programa bağlı sıkma devir sayısı sınırlaması ve maksimum yük temelinde.

Pamuklu kumaşlar için etkili programlar

Müteakip programlar (Standart programlar,  ile gösterilir) normal kirli pamuklu tekstillerin temizlenmesi için uygundur ve bunlar kombine enerji ve su tüketimi açısından en verimli programlardır.

Düzenleme sonrasında pamuklular için standart program (AB) No. 1015/2010	Dolum miktarı	yaklaşık program süresi
pamuklular programı  +  Eco Plus tuşu	8 kg	3 ¾ saat
pamuklular programı  +  Eco Plus tuşu	4 kg	3 ¾ saat
pamuklular programı  +  Eco Plus tuşu	4 kg	3 ¼ saat

2010/30/AB direktifine göre soğuk su (15 °C) ile test ve enerji etiketlendirmesi için program ayarları. Program ısı derecesi ile ilgili bilgi, tekstillerin içindeki bakım ve koruma etiketi üzerinde verilen sıcaklık derecelerine bağlıdır. Gerçek yıkama sıcaklık derecesi, enerji tasarruf sebeplerinden dolayı bildirilmiş program ısı derecesinden farklı olabilir.



Teknik veriler

Boyutlar:

850 x 600 x 590 mm

(Yükseklik x Genişlik x Derinlik)

Ağırlık:

63 - 83 kg (modele göre)

Elektrik bağlantısı:

Şebeke gerilimi 220-240 V, 50Hz

Nominal akım 10 A

Nominal güç 2300 W

Su basıncı:

100 - 1000 kPa (1 - 10 bar)

Cihaz kapalıyken güç tüketimi:

0,12 W

Çalışmaya hazır durumda güç tüketimi

(kapalı olmayan durumda):

1,49 W

Kurulumu ve elektriğe bağlanması

Standart ekipman

Bilgi: Makinede taşıma sırasında hasar olup olmadığını kontrol ediniz. Hasarlı makineyi çalıştırmayınız. Şikayet durumunda, cihazı satın aldığınız satıcınıza veya müşteri hizmetlerimize başvurunuz.

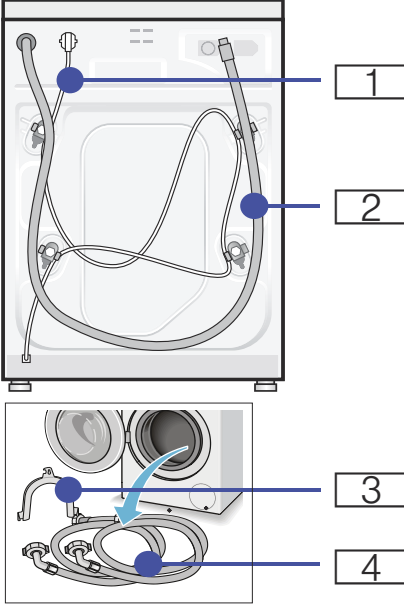

- 1 Elektrik fişi
- 2 Su tahliye hortumu
- 3 Su tahliye hortumunu sabitlemek için dirsek*
- 4 Sıcak ve soğuk su için su giriş hortumları

Torba:

- Kullanım ve kurulum kılavuzu
- Müşteri hizmetleri dizini*
- Garanti belgesi*
- Taşıma emniyetlerini çıkardıktan sonra boşluklar için koruyucu kapaklar
- Vida anahtarı*

*modele göre

Ek olarak gerekli olanlar:

- Su tahliye hortumunu sifon borusuna bağlamak için hortum kelepçesi \varnothing 24 - 40 mm (yetkili satıcı).
- Makineyi yalnızca soğuk suya bağlamak için Y parçası; Müşteri hizmetlerinden şu yedek parça numarası ile temin edilebilir: 050871.

Faydalı alet

- Hizalama için su terazisi
- Vida anahtarı:
 - Nakliye emniyetlerinin sökülmesi için SW13 ve
 - Cihaz ayaklarının hizalanması için SW17

Güvenlik bilgileri

⚠ Uyarı

Yaralanma tehlikesi!

- Çamaşır makinesi oldukça ağırdır. Çamaşır makinesini kaldır/taşıma sırasında dikkatli olunuz.
- Çamaşır makinesi ön taraftaki parçalarından (örn. çamaşır doldurma kapağı) tutularak kaldırılırsa parçalar kırılabilir ve yaralanmalara sebep olabilir. Çamaşır makinesini ön taraftaki parçalarından tutarak kaldırmayınız.
- Hortum ve elektrik kabloları düzgün yerleştirilmediğinde takılma ve yaralanma tehlikesi ortaya çıkar. Hortumları ve kabloları takılma tehlikesi oluşturmayacak şekilde yerleştiriniz.

Dikkat!

Cihazda hasar

Donmuş hortumlar yırtılabilir/patlayabilir. Çamaşır makinesini donma tehlikesi olan alanlar ve/veya açık alanlara yerleştirmeyiniz.

Dikkat!

Su hasarları

Su giriş ve çıkış hortumu bağlantı yerleri yüksek su basıncı altında bulunur. Sızıntıları veya su hasarlarını önlemek için bu bölümdeki uyarılara mutlaka dikkat ediniz.

Bilgiler

- Burada belirtilen uyarılara ek olarak yetkili su ve elektrik şirketinin de özel yönetmelikleri geçerli olabilir.
- Emin olmadığınız durumlarda cihazın bağlantılarını yetkili ve uzman bir kişiye yaptırınız.

Yerleştirme yüzeyi

Bilgi: Makinenin yerinden oynamaması için dengede durması önemlidir!

- Yerleştirme yüzeyi sabit ve düz olmalıdır.
- Yumuşak zeminler/zemin kaplamaları uygun değildir.

Taban veya ahşap ızgara üzerine yerleştirme

Dikkat!

Cihazda hasar

Çamaşır makinesi sıkma sırasında hareket edebilir ve tabandan devrilebilir/yıkılabilir.

Cihaz ayaklarını mutlaka sabitleme askısına sabitleyiniz. Sipariş numarası WMZ 2200, WX 9756, CZ 110600, Z 7080X0

Bilgi: Ahşap ızgaralarda çamaşır makinesini:

- mümkün olduğunda bir köşeye,

- yere sağlam biçimde vidalanmış, suya dayanıklı ahşap plakalar üzerine (min. 30 mm kalınlıkta) yerleştiriniz.

Cihazın mutfak ünitesinin altına/içine monte edilmesi



Uyarı

Hayati tehlike!

Gerilim ileten parçalarla temas etmesi halinde elektrik çarpması tehlikesi ortaya çıkar.

Cihazın kapak plakasını çıkarmayınız.

Bilgiler

- 60 cm niş genişliği gereklidir.
- Çamaşır makinesini yalnızca sabit, yanındaki dolaplara sabitlenmiş, çalışma tezgahlarına yerleştiriniz.

Taşıma emniyetlerinin çıkarılması

Dikkat!

Cihazda hasar

- Makine, taşıma için taşıma emniyetleri ile emniyete alınır. Çıkarılmayan taşıma emniyetleri çalışma sırasında makineye, örn. tambura zarar verebilir. İlk kullanımdan önce 4 taşıma emniyetinin tümünü tamamen çıkarınız. Emniyetleri muhafaza ediniz.
- Daha sonraki taşımalarda taşıma hasarı oluşmasını önlemek için, taşımadan önce emniyetleri mutlaka tekrar takınız.

Bilgi: Civataları ve kovanları muhafaza ediniz.

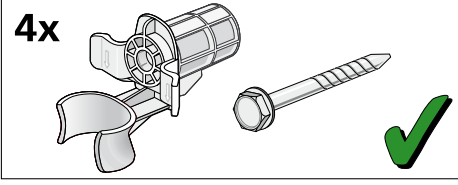

1. Hortumları tutuculardan alınız.

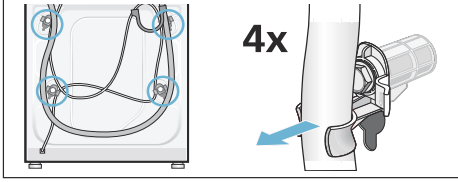

2. 4 nakliye emniyet civatasının tümünü çözüerek çıkarınız. Kovanları çıkarınız. Bunun için elektrik hattını tutuculardan alınız.

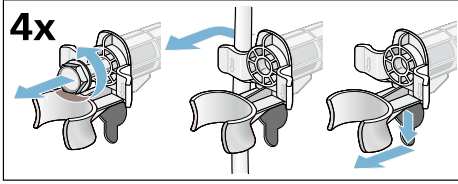

3. Kapakları yerleştiriniz. Tespit kancalarına bastırarak kapakları sıkıca kilitleyiniz.

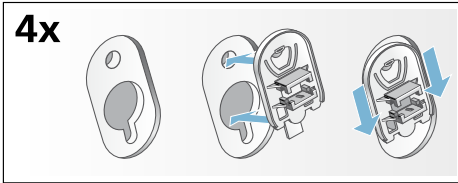

Hortum ve kablo uzunlukları

■ Sol taraf bađlantısı

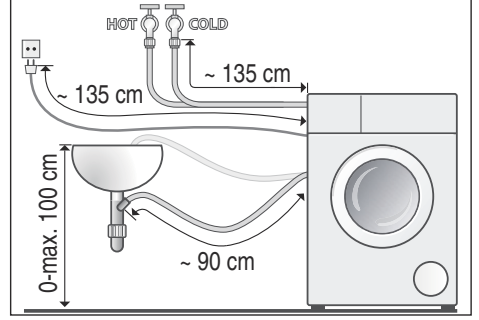

■ Sağ taraf bađlantısı

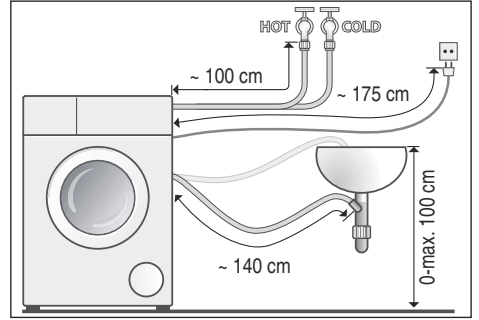

Yararlı bilgi: Yetkili satıcıdan/müşteri hizmetlerinden temin edilebilir:

- Soğuk su giriş hortumu için uzatma (yakl. 2,50 m); Sipariş numarası WMZ2380, WZ10130, CZ11350, Z7070X0
- Standart model için daha uzun su giriş hortumu (yakl. 2,20 m)

Su girişi

⚠ Uyarı
Hayati tehlike!

Gerilim ileten parçalarla temas etmesi halinde elektrik çarpması tehlikesi ortaya çıkar.

Aquastop emniyet valfini suya daldırmayınız (elektrikli valf içerir).

Bađlantı sırasında aşağıdakilere dikkat ediniz

Bilgiler

- Çamaşır makinesini soğuk ve sıcak içme suyu ile çalıştırınız (maksimum 60 °C).
- Makineyi basınçsız sıcak su veren musluk bataryasına bağlamayınız.
- Yalnızca birlikte teslim edilen veya yetkili satıcıdan temin edilen su giriş hortumunu kullanınız, kullanılmış su giriş hortumlarını kullanmayınız.
- Su girişi hortumunu bükmeyiniz, ezmeyiniz, üzerinde değişiklik yapmayınız veya kesmeyiniz (sağlamlığı artık sağlanamayabilir).
- Vidaları yalnızca elle sıkınız. Vidalar bir aletle (pense) çok fazla sıkılırsa, dişler zarar görebilir.

Kablo sisteminde optimum su basıncı

en az 100 kPa (1 bar)

en fazla 1000 kPa (10 bar)

Musluk açık olduğunda en az 8 l/dak su akar.

Su basıncı yüksek olduğunda basınç düşürme valfini önceden açınız.

Soğuk ve sıcak su bağlantısı

Bilgi:

- Kırmızı sıcak su girişi hortumunu sıcak su musluğuna ve kırmızı valfi cihaza
- Beyaz soğuk su girişi hortumunu soğuk su musluğuna ve beyaz valfi cihaza

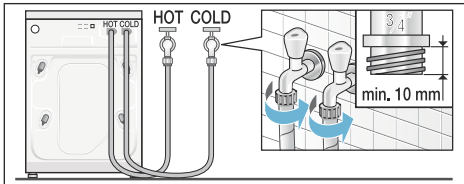

Hortumların musluklara bağlanması (3/4" = 26,4 mm)

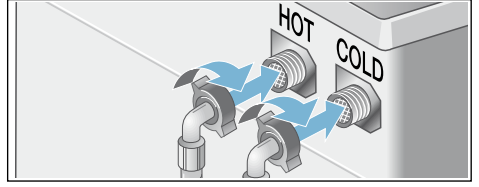

Hortumların cihaza bağlanması.

Yalnızca soğuk su bağlantısı

Sıcak su bağlantısı mevcut değilse bağlantı için Y parçası gereklidir.

→ Sayfa 31

- Her iki giriş hortumunu Y parçasıyla soğuk su musluğuna bağlayınız ve
- her iki giriş hortumunu cihaza bağlayınız.

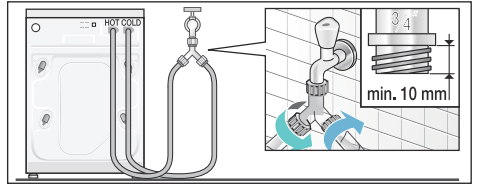

Bilgi: Muslukları dikkatlice açınız ve bağlantı yerlerinde sızdırma olup olmadığını kontrol ediniz. Vida bağlantısı su hattı bağlantısının altında bulunur.

Su tahliyesi

Dikkat! Su hasarları

Tahliye hortumu yüksek su basıncıyla boşaltma sırasında lavabodan veya bağlantı yerinden kayarsa, dökülen su, su hasarına neden olabilir. Tahliye hortumunu kayarak çıkmaya karşı emniyete alınız.

Bilgi: Su tahliye hortumunu bükmeyiniz veya uzunlamasına çekmeyiniz.

Su tahliye hortumunu aşağıdaki gibi yerleştirebilirsiniz:

■ Lavabonun giderine



Uyarı

Haşlanma tehlikesi!

Yüksek sıcaklıklarda yıkama sırasında, örn. sıcak deterjanlı suyun lavaboya boşaltılması sırasında, sıcak deterjanlı su ile temas edildiğinde yanıklar oluşabilir. Sıcak deterjanlı su bölgesine girmeyiniz.

Dikkat!

Cihaz hasarı/kumaşlarda hasar

Tahliye hortumunun ucu boşaltılan suya girdiğinde, su cihaza geri akabilir ve cihaza/kumaşlara zarar verebilir.

Aşağıdakilere dikkat edin:

- Kilit tıpası lavabo giderini kapatmamalıdır.
- Tahliye hortumunun ucu boşaltılan suya girmemelidir.
- Su yeterince hızlı boşaltılmalıdır.

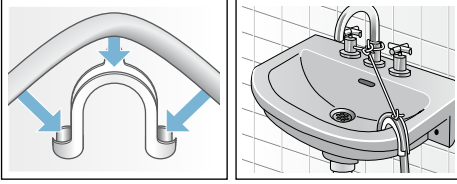

■ Sifon borusundan tahliye

Baęlantı yeri \varnothing 24-40 mm hortum kelepçesi (yetkili satıcı) ile emniyete alınmalıdır.

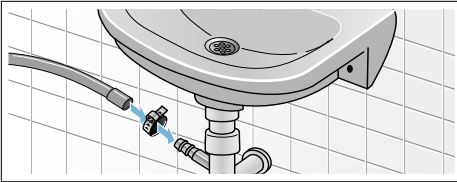

■ Lastik manşonlu veya plastik borudan oluktan tahliye

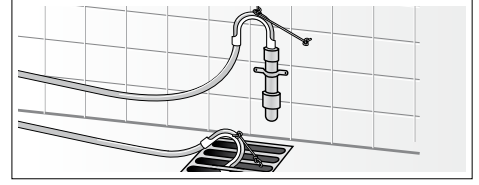

Hızalama

Lütfen cihazı bir su terazisi yardımıyla düz hale getiriniz.

Doęru hizalama olmaması durumunda yoğun gürültü, titreşim ortaya çıkabilir ve cihaz "hareket edebilir"!

1. Kontra somunları vida anahtarı ile saat yönünde çözünüz.
2. Çamaşır makinesi hizalamasını su terazisi ile kontrol ediniz, gerekirse düzeltiniz. Cihaz ayaklarını döndürerek yükseklięi deęiştiriniz. Dört cihaz ayaęının tamamı zemine saęlam biçimde oturmalıdır.
3. Kontra somunu gövdeye sabitleyiniz. Ayaęı sabitleyiniz ve yükseklikte ayarlama yapmayınız. Dört cihaz ayaęının hepsindeki kontra somunlar gövdeye saęlam biçimde vidalanmış olmalıdır!



Elektrik Baęlantısı



Uyarı

Hayati tehlike!

Gerilim ileten parçalarla temas etmesi halinde elektrik çarpması tehlikesi ortaya çıkar.

- Elektrik fişini asla ıslak ellerle tutmayınız.

- Elektrik kablosunu her zaman yalnızca kablodan değil fişten tutarak çekiniz, aksi takdirde zarar görebilir.
- Çalışma sırasında elektrik fişini asla çekmeyiniz.

Aşağıdaki uyarılara dikkat ediniz ve şunları sağlayınız:

Bilgiler

- Şebeke gerilimi ile çamaşır makinesi üzerindeki (tip etiketi) gerilim bilgileri örtüşmelidir. Bağlantı değeri ve gerekli sigorta değeri tip etiketi üzerinde bildirilmiştir.
- Çamaşır makinesi bağlantısı yalnızca talimatlara uygun monte edilmiş topraklı priz ile dalgalı akımda gerçekleştirilmelidir.
- Elektrik fişi ve priz birbirine uygun olmalıdır.
- Kablo kesiti yeterli olmalıdır.
- Topraklama sistemi talimatlara uygun monte edilmiş olmalıdır.
- Elektrik kablosu değişikliği (gerektiğinde) yalnızca elektrik teknisyeni tarafından gerçekleştirilmelidir. Yedek elektrik fişi müşteri hizmetlerinden temin edilebilir.
- Çoklu soket/kavrama ve uzatma kabloları kullanılmamalıdır.
- Hatalı akımda sigorta kutusu kullanılması durumunda yalnızca bu karakteri  içeren bir tip kullanılmalıdır. Yalnızca bu karakter bugün için geçerli olan yönetmeliklerin yerine getirilmesini sağlar.
- Şebeke soketi her zaman ulaşılabilir olmalıdır.
- Elektrik fişi bükülmemeli, ezilmemeli, üzerinde değişiklik yapılmamalı, kesilmemeli veya ısı kaynakları ile temas etmemelidir.

1. yıkamadan önce

Çamaşır makinesi fabrika çıkışından önce ayrıntılı olarak kontrol edilir. Olası kontrol suyu artıklarını gidermek için, ilk seferinde çamaşır **olmadan** yıkayınız.

Bilgiler

- Çamaşır makinesi **uygun biçimde yerleştirilmiş** ve **bağlantısı yapılmış** olmalıdır → Sayfa 31
 - Hasarlı bir makineyi kesinlikle çalıştırmayınız. Müşteri hizmetlerine bilgi veriniz.
1. Makineyi kontrol ediniz.
 2. Korumacı folyoyu kumanda panelinden çıkarınız.
 3. Elektrik fişini prize takınız.
 4. Musluğu açınız.
 5. Çamaşır doldurma kapağını kapatınız (çamaşır doldurmayınız!).
 6. **Pamuklular** programını seçiniz ve sıcaklığı **90 °C** olarak ayarlayınız.
 7. Deterjan çekmecesini açınız.
 8. Yakl. 1 litre suyu **II** bölmesine doldurunuz.
 9. Çamaşır deterjanını **III** bölmesine doldurunuz.
Bilgi: Köpük oluşumunu önlemek için makine üreticisi tarafından önerilen deterjan miktarının yalnızca yarısını kullanınız. Yünlü veya hassas deterjan kullanmayınız.
 10. Deterjan çekmecesini kapatınız.
 11. **Başlat** tuşunu seçiniz.
 12. Program sonunda cihazı kapatınız.
- Çamaşır makineniz şimdi kullanıma hazırdır.**

Taşıma

örn. taşınma sırasında

Hazırlık işlemleri:

1. Su musluğunu kapatınız.
2. Su giriş hortumu içindeki su basıncını gideriniz.
Bakım - su girişindeki süzgeç
→ Sayfa 24

3. Kalan deterjanlı suyu boşaltınız.
Bakım - pis su pompası tıkalı
→ Sayfa 23
4. Çamaşır makinesinin fişini çekiniz.
5. Hortumları sökünüz.

Taşıma emniyetlerinin takılması:

1. Kapakları çıkararak muhafaza ediniz.
Tornavida kullanınız.

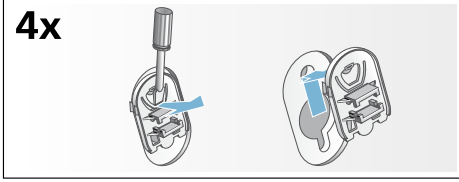

2. 4 kovanın tümünü yerleştiriniz.
Elektrik kablosunu tutuculara sabitleyiniz. Cıvataları yerleştiriniz ve iyice sıkınız.

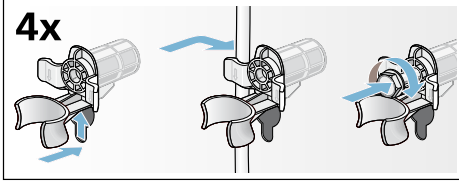

Çalıştırmadan önce:

Bilgiler

- **mutlaka** taşıma emniyetlerini çıkarınız!
- Bir sonraki çamaşır yıkama işleminde deterjanın kullanılmadan çıkış borusuna akmasını önlemek için: yakl. 1 litre suyu **II** bölmesine dökünüz ve **Boşaltma** programını seçerek başlatınız.

Her zaman yanınızdayız

EEE Yönetmeliğine Uygundur

PROFİLO

444 77 66

Çağrı Yönetim Merkezi

Profilo ile ilgili tüm sorularınız için...

www.profilo.com.tr

BSH Ev Aletleri Sanayi ve Ticaret A.Ş.
Çakmak Mahallesi, Balkan Caddesi No:51 34770 Ümraniye, İstanbul
T: 216 528-90 00 F: 216 528-99 99

9001050453 (9412)

