

SIEMENS



# Práčka

WM16Y891EU

[siemens-home.bsh-group.com/welcome](https://siemens-home.bsh-group.com/welcome)

sk Návod na používanie a inštaláciu

Register  
your  
product  
online

## Vaša nová práčka

Rozhodli ste sa pre práčku značky Siemens.

Venujte prosím niekoľko minút vášho času na prečítanie a zoznámenie sa s prednosťami vašej práčky.

Na zabezpečenie vysokej kvality značky Siemens bola u každej práčky, ktorá opúšťa náš závod starostlivo preskúšaná jej funkčnosť a bezchybný stav.

Ďalšie informácie k našim výrobkom, príslušenstvu, náhradným dielcom a servisu nájdete na našej internetovej stránke [www.siemens-home.bsh-group.com](http://www.siemens-home.bsh-group.com) alebo sa obráťte na naše strediská zákazníckeho servisu.

Ak návod na použitie a inštaláciu opisuje rôzne modely, bude na príslušných miestach upozornené na rozdiely.



Práčku uveďte do prevádzky až po prečítaní tohto návodu na používanie a inštaláciu!

## Pravidlá zobrazenia

### Varovanie!

Táto kombinácia symbolu a signálneho slova upozorňuje na možnú nebezpečnú situáciu. Následkom nerespektovania varovania môže byť smrť alebo poranenia.

### **Pozor!**

Toto signálne slovo upozorňuje na možnú nebezpečnú situáciu. Následkom nerespektovania môžu byť materiálne škody a/alebo škody na životnom prostredí.

### **Upozornenie / tip**

Upozornenia týkajúce sa optimálneho používania spotrebiča / užitočné informácie.

### **1. 2. 3. / a) b) c)**

Jednotlivé kroky postupu sa zobrazia označené číslami alebo písmenami.

■ / -

Výpočet (vymenovanie) sa zobrazí označený okienkami alebo odrážkami.

# Obsah

 Stanovené použitie . . . . .	5	 Prídavné nastavenia programu/ možnosti (* podľa modelu) . . . . .	25		
 Bezpečnostné upozornenia . . . . .	6	speedPerfect  . . . . .	25		
Elektrická bezpečnosť . . . . .	6	ecoPerfect  . . . . .	25		
Nebezpečenstvá poranenia . . . . .	6	Predpranie * . . . . .	25		
Bezpečnosť pre deti . . . . .	6	Plákanie plus * . . . . .	25		
 Ochrana životného prostredia . . . . .	8	Voda plus * . . . . .	26		
Obal/Starý spotrebič . . . . .	8	Ľahké žehlenie * . . . . .	26		
Pokyny na úsporu . . . . .	8	Namáčanie * . . . . .	26		
 Najdôležitejšie v skratke . . . . .	9	Stop plákanie * . . . . .	26		
 Oboznámenie sa so spotrebičom . . . . .	10	Nočný program * . . . . .	26	 Obsluha spotrebiča . . . . .	27
Práčka . . . . .	10	Príprava práčky . . . . .	27		
Ovládací panel . . . . .	11	Zapnutie spotrebiča/ výber programu . . . . .	27		
Indikačné pole . . . . .	12	Zmena prednastavení programu . . . . .	27		
 Bielizeň . . . . .	14	Voľba dodatočných nastavení programu . . . . .	28		
Príprava bielizne . . . . .	14	Vloženie bielizne do bubna . . . . .	28		
Triedenie bielizne . . . . .	14	Dávkovanie a plnenie pracieho a ošetrovacieho prostriedku . . . . .	29		
 Prací prostriedok . . . . .	15	Spustenie programu . . . . .	29		
Voľba správneho pracieho prostriedku . . . . .	15	Detská poisťka . . . . .	30		
Úspora energie a pracieho prostriedku . . . . .	15	Doplnenie bielizne . . . . .	30		
 Prehľad programov . . . . .	16	Zmena programu . . . . .	30		
Programy na voliči programov . . . . .	16	Prerušenie programu . . . . .	30		
Škrobenie . . . . .	22	Koniec programu Stop plákanie . . . . .	31		
Farbenie/odfarbovanie . . . . .	22	Ukončenie programu . . . . .	31		
 Prednastavenia programu . . . . .	23	Vyberanie bielizne/ Vypnutie spotrebiča . . . . .	31	 Inteligentný dávkovací systém . . . . .	32
Teplota . . . . .	23	Inteligentný dávkovací systém v zásuvke na pracie prostriedky . . . . .	32		
Počet otáčok pri odstredovaní . . . . .	23	Uvedenie do prevádzky/naplnenie dávkovacej nádržky . . . . .	32		
Zostávajúci čas . . . . .	23	Pri každodennom používaní . . . . .	33		
Nastavenia i-Dos . . . . .	24	Základné dávkované množstvo . . . . .	34		
		Obsah nádržky pre i-Dos  . . . . .	35		
		Manuálne dávkovanie . . . . .	35		

	<b>Nastavenia spotrebiča . . . . .</b>	<b>36</b>	Dĺžky hadíc a prívodných káblov . . .	53
	<b>Senzorika . . . . .</b>	<b>37</b>	Prívod vody . . . . .	54
	Množstevná automatika . . . . .	37	Odtok vody . . . . .	55
	Kontrolný systém nevyváženosti . . .	37	Vyváženie . . . . .	56
	Senzor hladiny vody . . . . .	37	Elektrické pripojenie . . . . .	56
	Snímač množstva náplne/indikácia množstva náplne . . . . .	37	Pred 1. práním . . . . .	57
	Odporúčané dávkovanie . . . . .	37	Preprava . . . . .	58
	<b>Čistenie a údržba . . . . .</b>	<b>38</b>		<b>Záruka AquaStop . . . . .</b>
	Plášť spotrebiča/Ovládací panel . . .	38		<b>59</b>
	Prací bubon . . . . .	38		
	Odstránenie vodného kameňa . . . .	38		
	i-Dos zásuvka na pracie prostriedky a jej kryt . . . . .	39		
	Upchaté čerpadlo pracieho roztoku. núdzové vyprázdnenie . . . . .	40		
	Upchatá odtoková hadica na sifóne	41		
	Upchaté sitko v prívode vody . . . . .	41		
	<b>Poruchy, čo je nutné robiť? . . .</b>	<b>42</b>		
	Núdzové odblokovanie . . . . .	42		
	Upozornenia v indikačnom poli . . . .	43		
	Poruchy, čo je nutné robiť? . . . . .	45		
	<b>Zákaznícky servis . . . . .</b>	<b>47</b>		
	<b>Hodnoty spotreby . . . . .</b>	<b>48</b>		
	Spotreba energie a vody, trvanie programu a zvyšková vlhkosť hlavných pracích programov . . . . .	48		
	Najefektívnejšie programy pre bavlnené textilie . . . . .	49		
	<b>Technické údaje . . . . .</b>	<b>49</b>		
	<b>Inštalácia a pripojenie . . . . .</b>	<b>50</b>		
	Obsah dodávky . . . . .	50		
	Bezpečnostné upozornenia . . . . .	51		
	Inštaláčna plocha . . . . .	51		
	Inštalácia na podstavec alebo drevený trámový strop . . . . .	51		
	Inštalácia na podestu so zásuvkou .	51		
	Zabudovanie/vstavanie spotrebiča do kuchynskej linky . . . . .	52		
	Odstránenie prepravných poistiek . .	52		

## Stanovené použitie

- Výlučne na používanie v domácnosti alebo domácom prostredí.
- Práčka je vhodná na pranie textílií určených na pranie v práčke a ručné pranie vlny v pracom roztoku.
- Určené na prevádzku so studenou pitnou vodou a bežnými pracími a ošetrojúcimi prostriedkami, ktoré sú vhodné na použitie v práčkach.
- Pri dávkovaní všetkých pracích, pomocných, ošetrojúcich a čistiacich prostriedkov bezpodmienečne dodržiavajte pokyny výrobcu.
- Práčku môžu obsluhovať deti od 8 rokov, osoby s obmedzenými fyzickými, zmyslovými alebo duševnými schopnosťami a osoby s nedostatočnými skúsenosťami alebo znalosťami, iba ak sú **pod dozorom** alebo ak boli **poučené** zodpovednou osobou.  
Deti nesmú bez dozoru vykonávať žiadne čistiace a údržbové práce.
- Nedovoľte deťom mladším ako 3 roky priblížiť sa k práčke.
- Tento spotrebič je určený na použitie maximálne do výšky 4 000 metrov nad morom.
- Držte domáce zvieratá v dostatočnej vzdialenosti od práčky.

### **Pred uvedením spotrebiča do**

**prevádzky:** Prečítajte si návod na používanie a návod na inštaláciu, ako aj všetky ostatné informácie priložené k práčke a postupujte podľa v nich uvedených pokynov.

Podklady si odložte na neskoršie použitie alebo pre ďalšieho majiteľa spotrebiča.

## **Bezpečnostné upozornenia**

### **Elektrická bezpečnosť**

#### **Varovanie** **Ohrozenie života!**

Pri kontakte so súčastami pod napätím hrozí nebezpečenstvo úrazu elektrickým prúdom.

- Sieťovú zástrčku nechytajte mokrými rukami.
- Sieťové vedenie vyťahujte vždy za zástrčku, nikdy nie za kábel, mohlo by sa poškodiť.

### **Nebezpečenstvá poranenia**

#### **Varovanie** **Nebezpečenstvo poranenia!**

- Pri dvíhaní práčky za prečnievajúce konštrukčné súčasti (napr. dvierka) sa môžu súčasti zlomiť a spôsobiť poranenia. Nedvíhajte práčku za prečnievajúce konštrukčné súčasti.
- Pri vystúpení na práčku sa môže pracovná doska zlomiť, čo môže viesť k poraneniam. Nestúpajte na práčku.
- Pri opieraní sa/sadaní si na otvorené dvierka práčky sa môže práčka prevrátiť a spôsobiť poranenia. Neopierajte sa o otvorené dvierka práčky.

- Pri siahnutí do otáčajúceho sa bubna môže dôjsť k poraneniu rúk. Nesiahajte do otáčajúceho sa bubna. Počkajte, až sa bubon prestane otáčať.

-  **Varovanie**  
**Nebezpečenstvo obarenia!**  
Pri praní s vysokými teplotami môže dôjsť pri kontakte s horúcim pracím roztokom, napr. pri odčerpaní horúceho pracieho roztoku do umývadla, k obareniu. Nesiahajte do horúceho pracieho roztoku.

### **Bezpečnosť pre deti**

-  **Varovanie**  
**Ohrozenie života!**  
Deti si pri hraní s práčkou môžu dostať do života nebezpečných situácií alebo sa poraniť.
  - Nenechávajte pri práčke deti bez dozoru.
  - Nedovoľte deťom, aby sa s práčkou hrali!

-  **Varovanie**  
**Ohrozenie života!**  
Zabráňte tým, aby sa deti zavreli dovnútra spotrebiča a dostali sa do nebezpečenstva ohrozenia života. Pri spotrebičoch, ktoré doslúžili:
  - vyťahnite sieťovú zástrčku.
  - odrežte sieťové vedenie a odstráňte so zástrčkou.
  - zničte zámok dvierok.

** Varovanie****Nebezpečenstvo udusenía!**

Deti sa môžu pri hraní zabalíť do obalov/fólií a častí obalu alebo si tieto natiahnuť cez hlavu a udusiť sa.

Fólie, obaly a ich časti udržiajte mimo dosahu detí.

** Varovanie****Nebezpečenstvo otravy!**

Pracie a ošetrovacie prostriedky môžu pri konzumácii spôsobiť otravu.

Pracie a ošetrovacie prostriedky uchovávajte mimo dosahu detí.

** Varovanie****Podráždenie očí/kože!**

Kontakt s pracími a ošetrovacími prostriedkami môže viesť k podráždeniu očí/kože.

Pracie a ošetrovacie prostriedky uchovávajte mimo dosahu detí.

** Varovanie****Nebezpečenstvo poranenia!**

Sklo vkladacích dvierok je pri praní s vysokými teplotami horúce.

Zabráňte deťom dotýkať sa horúcich dvierok.

## Ochrana životného prostredia

### Obal/Starý spotrebič

 Obal zlikvidujte ekologicky. Tento spotrebič je označený v súlade s európskou smernicou 2012/19/EÚ o nakladaní s použitými elektrickými a elektronickými zariadeniami (waste electrical and electronic equipment - WEEE). Táto smernica stanoví jednotný európsky (EU) rámec pre spätný odber a recyklovanie použitých zariadení.

### Pokyny na úsporu

- Využívajte maximálne množstvo bielizne príslušného programu. →  "Prehľad programov" na strane 16
- Normálne znečistenú bielizeň perte bez predpierania.
- Pri mierne alebo normálne znečistenej bielizni je možné ušetriť energiu a pracie prostriedky. → Strana 15
- Dávkovanie pracieho prostriedku s **inteligentným dávkovacím systémom** (i-Dos) pomáha šetriť prací prostriedok a vodu.
- Voliteľné teploty sa vzťahujú na značky textílií pre ošetrovanie. Teploty dosahované v spotrebiči sa môžu od nich líšiť, aby sa zabezpečila optimálna súhra energetickej úspory a výsledku prania.

- **Upozornenia týkajúce sa spotreby energie a vody:** → Strana 12  
Indikácie podávajú informácie o relatívnej výške spotreby energie, príp. vody vo zvolených programoch. Čím viac segmentov indikácie je viditeľných, tým je vyššia aktuálna spotreba.  
Tak môžete porovnať spotrebu pri programoch s rôznym nastavením a v prípade potreby sa rozhodnúť pre nastavenia programov s úsporou energie, príp. vody.



-  Spotreba energie
-  Spotreba vody

- **Režim energetickej úspory:**  
Osvetlenie indikačného poľa po niekoľkých minútach zhasne, tlačidlo ►|| bliká. Na aktivovanie osvetlenia zvolte ľubovoľné tlačidlo.  
Režim na úsporu energie nebude aktivovaný, keď beží program.
- **Automatické vypnutie:** Ak nebude spotrebič dlhší čas obsluhovaný, môže sa pred spustením programu a po skončení programu z dôvodu šetrenia energie automaticky vypnúť. Spotrebič zapnite opäť stlačením hlavného vypínača. →  "Nastavenia spotrebiča" na strane 36
- Ak sa bude bielizeň následovne sušiť v sušičke, zvolte počet otáčok odstredovania podľa návodu výrobcu sušičky.



## Najdôležitejšie v skratke



Zaštrčte sieťovú zástrčku. Otvorte vodovodný kohútik.

Otvorte dverka.

Triedenie bielizne.

Zapnite tlačidlom ①.

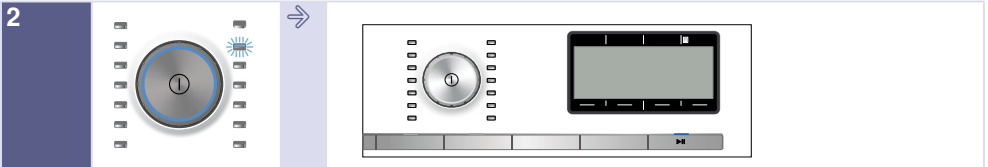

Zvoľte program, napr. **Lahko udržiavateľné textilie**.

Príp. zmeňte nastavenia zvoleného programu a zvoľte nastavenia programu/možnosti.

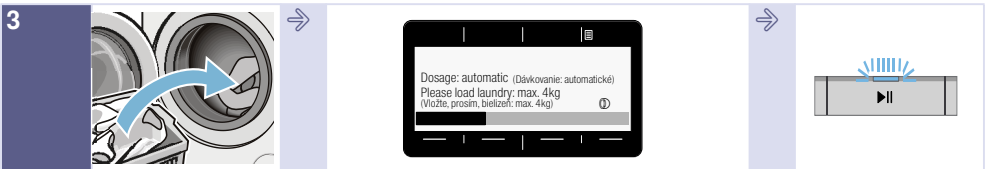

Vložte bielizeň.

Dodržiavajte max. množstvo náplne (podľa modelu) uvedené v indikačnom poli.

Spustite program.

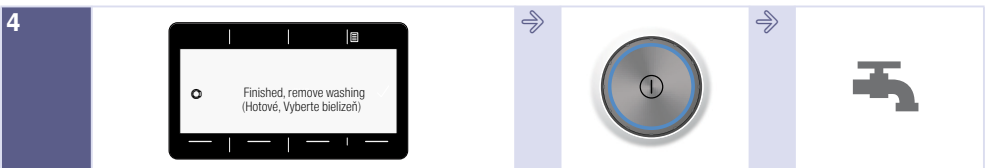

Ukončenie programu

Vypnite stlačením tlačidla ①.

Zatvorte vodovodný kohútik (na modeloch bez AquaStop).

## Oboznámenie sa so spotrebičom

### Práčka

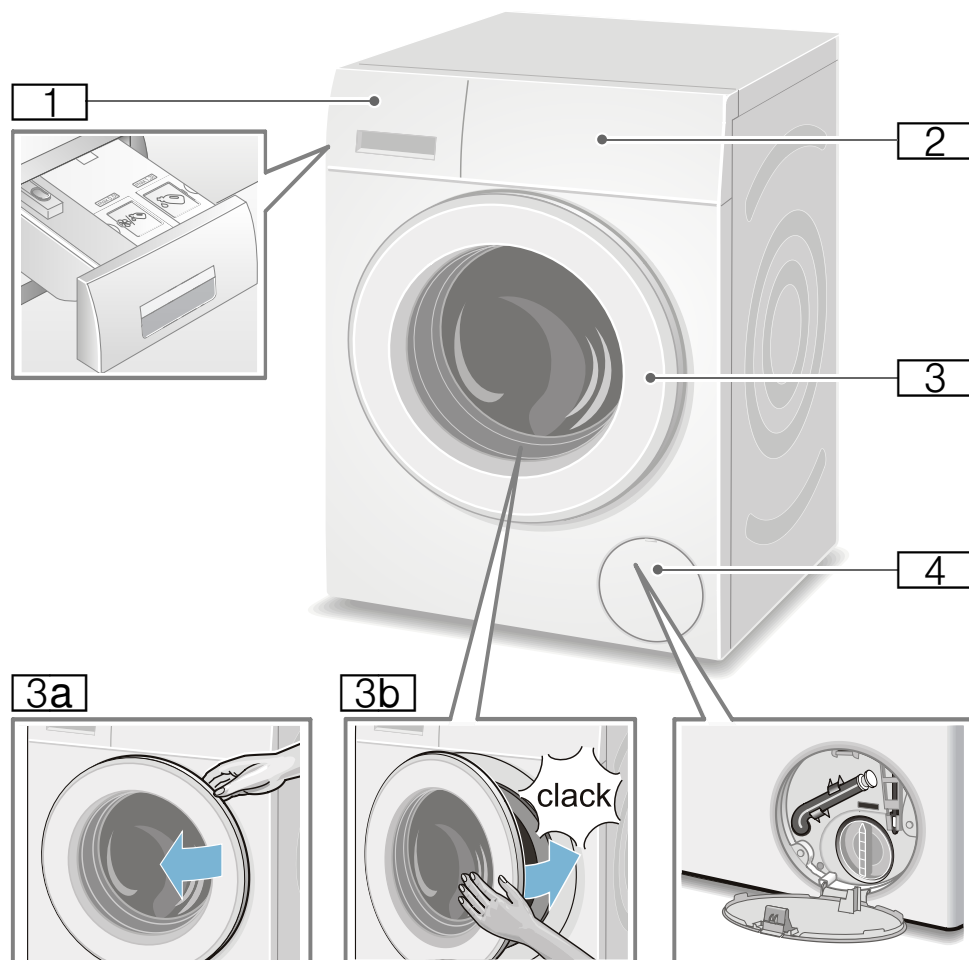

**1** Zásuvka na pracie prostriedky so svetelnými indikáciami pre i-Dos nádržku v rukoväti zásuvky  
→ *Strana 32*

**4** Servisná klapka

**2** Ovládací panel/indikačné pole

**3** Dvierka s držadlom





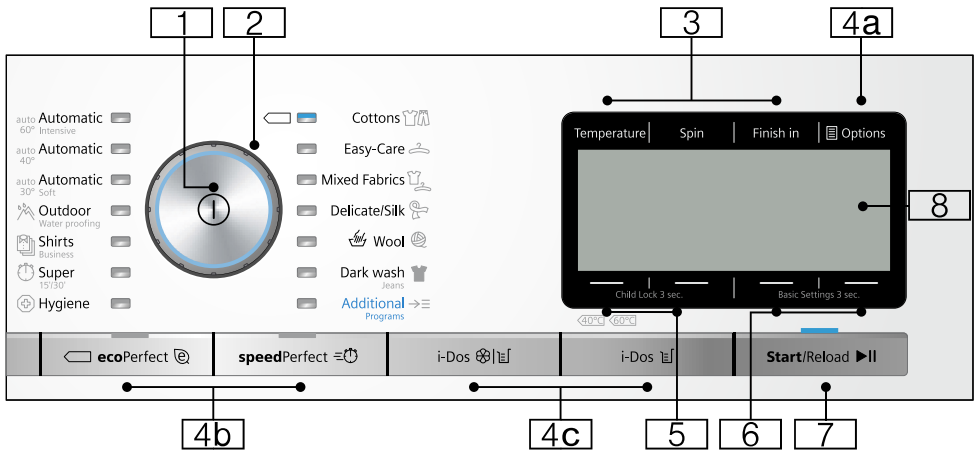

**3a** Otvorenie dvierok

**3b** Zatvorenie dvierok

## Ovládací panel



**Upozornenie:** Všetky tlačidlá (okrem hlavného vypínača) sú senzitivne, stačí ľahký dotyk.

- 1 Hlavný vypínač**  
na zapnutie/vypnutie práčky:  
Stlačte tlačidlo ①.
- 2 Volič programov**  
na voľbu programu.  
Volič programov sa dá otáčať obidvomi smermi.  
Prehľad programov  
→ *Strana 16*
- 3 Tlačidlá na zmenu prednastavení programov:**  
→ *Strana 23*
- Teplota (Temperature),
  - Počet otáčok pri odstredovaní (Spin),
  - Zostávajúci čas (Finish in)
- 4 Tlačidlá na výber prídavných nastavení programov:**
- 4a** Možnosti (Options )  
→ *Strana 13*, → *Strana 25*
- 4b** ecoPerfect , speedPerfect ,
- 4c** i-Dos , i-Dos   
→ *Strana 24*,  
Prehľad všetkých voliteľných nastavení → *Strana 16*
- 5** Tlačidlá **Detská poistka** (Child Lock 3 sec.) na aktivovanie/deaktivovanie detskej poistky  
→ *Strana 30*
- 6** Tlačidlá **Nastavenie spotrebiča 3 s** (Basic Settings 3 sec.) na zmenu nastavení spotrebiča, napr. signálov tlačidiel, prehľad všetkých voliteľných nastavení spotrebiča  
→ *Strana 13*,
- 7** **Tlačidlo  na:**
- spustenie programu,
  - prerušenie programu, napr. pridanie bielizne  
→ *Strana 30*,
  - zrušenie programu
- 8** **Indikačné pole** pre nastavenia a informácie

## Indikačné pole

### Hlavné menu podľa voľby programu

napr. **Lahko udržiavateľné textilie** (Easy-Care)

Šípky v indikačnom poli uvádzajú, v ktorom smere sa môžu zmeniť nastavenia programu tlačidlami, ktoré sa nachádzajú nad a pod nimi.

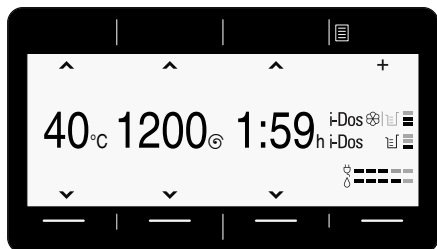

### Ďalšie programy programy zvolené

a zvolte napr. program **Odstred'ovanie** (Spin):

Tlačidlami pod šípkami môžete zvoliť požadovaný program. Voľba bude potvrdená háčikom.

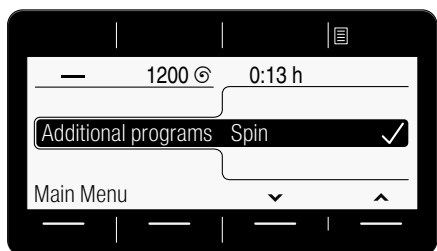

Počkajte alebo sa vráťte tlačidlom **Hlavné menu**, v indikačnom poli sa zobrazí zvolený program.

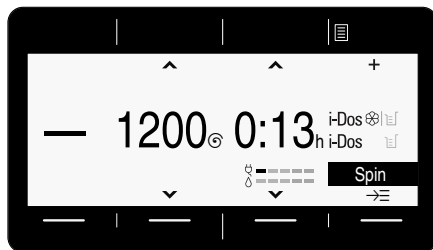

Na zmenu programu zvolte tlačidlo pod čierne podloženým programom a zmeňte program.

### Výber intenzity dávkovania tlačidlom i-Dos

napr. zvolte tlačidlo **i-Dos** a intenzitu dávkovania **stredné**:

Tlačidlami pod šípkami môžete zvoliť požadovanú intenzitu dávkovania pracieho prostriedku. Voľba sa potvrdí háčikom.

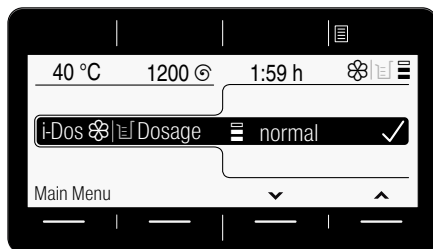



Počkajte alebo sa vráťte tlačidlom **Hlavné menu** alebo **i-Dos** naspäť do hlavného menu.

### Tlačidlo Možnosti (Options ) zvolené

a zvolíte napr. možnosť **Stop pláchanie** (Rinse Hold ):

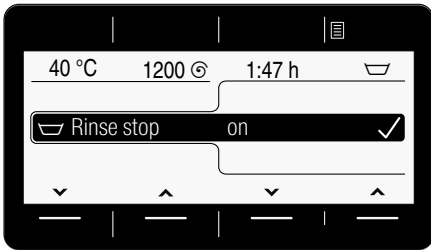
Tlačidlami pod obidvomi ľavými šípkami zvolíte možnosť. Obidvomi pravými tlačidlami vyberte hodnotu zobrazenia. Zvolené možnosti sú okamžite aktívne a zobrazia sa v indikačnom poli.



Počkajte alebo sa vráťte tlačidlom **Možnosti** (Options ) do hlavného menu.

### Tlačidlá Nastavenie spotrebiča 3 s (Basic Settings 3 sec.) zvolené

a zmeňte nastavenie spotrebiča: napr. hlasitosť **signálu ukončenia**  
→ *Strana 36*

Tlačidlami pod obidvomi ľavými šípkami vyberte nastavenie. Obidvomi pravými tlačidlami vyberte hodnotu zobrazenia. Voľba bude potvrdená háčikom.

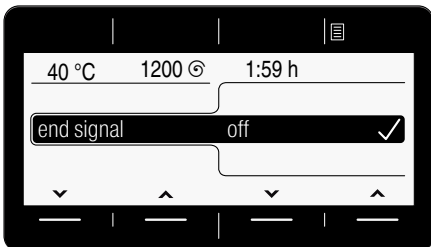

Počkajte alebo sa vráťte tlačidlami **Nastavenie spotrebiča 3 s** (Basic Settings 3 sec.) (znova podržte stlačené) naspäť do hlavného menu.



## Bielizeň

### Príprava bielizne

#### Pozor!

#### Poškodenie spotrebiča/textílií

Cudzie predmety (napr. mince, kancelárske sponky, ihly, klince) môžu poškodiť bielizeň alebo súčiastky práčky.

Preto rešpektujte nasledovné pokyny pri príprave vašej bielizne:

- Vyprázdňte vrecká.

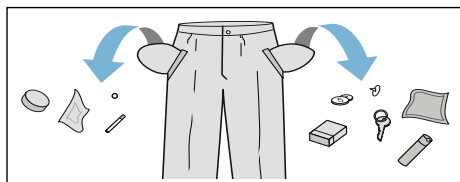







- Dávajte pozor na kovové predmety (kancelárske sponky atď.) a odstráňte ich.
- Chúlostivú bielizeň (pančuchy, podprsenky s ramienkami atď.) perte v sieťke/vrecku.
- Zipsy zatvorte, gombíky na obliečkach zapnite.
- Kečkou odstráňte piesok z vreciek a záhybov.
- Odstráňte záclonové valčeky alebo ich zaviažte do sieťky/vrecka.

### Triedenie bielizne

Roztriedte bielizeň podľa pokynov na udržiavanie bielizne a údajov výrobcu uvedených na etiketách s informáciami o udržiavaní textílií podľa:

- druhu tkaniny/druhu vlákien
- farby

**Upozornenie:** Bielizeň môže farbiť. Bielu a farebnú bielizeň perte zvlášť. Novú farebnú bielizeň perte prvýkrát zvlášť.

- Znečistenie  
Perte bielizeň rovnakého stupňa znečistenia spolu.  
Niekoľko príkladov stupňov znečistenia bielizne nájdete → *Strana 15*
  - **Lahko znečistená:**  
nepredpierajte, príp. zvolte nastavenie **speedPerfect**   
speedPerfect
  - **Normálne znečistená**
  - **Silno znečistená:** vložte menej bielizne, zvolte program s predpraním
  - **Škrvny:** škrvny odstráňte/vopred ošetríte, kým sú ešte čerstvé. Najprv namočte do mydlového roztoku/nešúchajte. Bielizeň potom vyperte s použitím vhodného programu. Odolné/zaschnuté škrvny sa dajú niekedy odstrániť až po viacnásobnom praní.
- Symboly na etiketách s informáciami o udržiavaní textílií  
**Upozornenie:** Čísla v symboloch upozorňujú na maximálnu použiteľnú teplotu prania.
  -  hodí sa pre normálny proces prania; napr. program Baumwolle (Bavlna)
  -  potrebný šetrný proces prania; napr. program Pflegeleicht (Nekrčivá bielizeň)
  -  potrebný mimoriadne šetrný proces prania; napr. program Fein/Seide (Jemná bielizeň/Hodváb)
  -  hodí sa na ručné pranie; napr. program  Wolle (Vlna)
  -  neperte bielizeň v práčke.

## Prací prostriedok

### Voľba správneho pracieho prostriedku

Pre správnu voľbu pracieho prostriedku, teploty a zaobchádzanie s bielizňou je rozhodujúce označenie týkajúce sa ošetrovania. → aj [www.sartex.ch](http://www.sartex.ch)

Na webovej stránke [www.cleanright.eu](http://www.cleanright.eu) nájdete množstvo ďalších informácií o pracích, ošetrovacích a čistiacich prostriedkoch na súkromné použitie.

- **Univerzálne pracie prostriedky s optickými zjasňovačmi**  
vhodné na bielu bielizeň na vyváрку z ľanu alebo bavlny  
Program: Bavlna / studená - max. 90 °C
- **Pracie prostriedky na farebnú bielizeň bez bielidla a optických zjasňovačov**  
Vhodný na farebnú bielizeň z ľanu alebo bavlny  
Program: Bavlna / studená - max. 60°C
- **Pracie prostriedky na farebnú/jemnú bielizeň bez optických zjasňovačov**  
Vhodný na farebnú bielizeň z nekrčivých vlákien, syntetických vlákien  
Program: Nekrčivá bielizeň / studená - max. 60°C
- **Pracie prostriedky na jemnú bielizeň**  
Vhodné na chúlolistivé jemné textílie, hodváb alebo viskózu  
Program: Jemná bielizeň/Hodváb / studená - max. 40°C
- **Pracie prostriedky na vlnu**  
Vhodné na vlnu  
Program: Vlna / studená - max. 40 °C

### Úspora energie a pracieho prostriedku

Pri mierne alebo normálne znečistenej bielizni je možná úspora energie (znížením teploty prania) a pracích prostriedkov.

Úspora	Znečistenie/Upozornenie
Znížená teplota a množstvo pracieho prostriedku podľa odporúčaného dávkovania	<p><b>Lahko znečistené</b> Nie sú viditeľné žiadne znečistenia a škvrny. Oblečenie nasalo pach tela, napr.:</p> <ul style="list-style-type: none"> <li>■ ľahké letné/športové oblečenie (nosené niekoľko hodín)</li> <li>■ tričká, košele, blúzky (nosené max. 1 deň)</li> <li>■ posteľná bielizeň a uteráky pre hostí (používané 1 deň)</li> </ul>
 <p>Teplota podľa etikety s informáciami o ošetrovaní textílií a množstvo pracieho prostriedku podľa odporúčaného dávkovania/silné znečistenie</p>	<p><b>Normálne znečistené</b> Viditeľné znečistenie/alebo málo miernych škvŕn, napr.</p> <ul style="list-style-type: none"> <li>■ tričká, košele, blúzky (prepotené, viackrát nosené)</li> <li>■ uteráky, posteľná bielizeň (používané max. 1 týždeň)</li> </ul>
	<p><b>Silno znečistené</b> Znečistenia a/alebo škvrny sú jasne viditeľné, napr. utierky na riad, detská bielizeň, pracovné odevy</p>

**Upozornenie:** Pri dávkovaní všetkých pracích/pomocných/ošetrovacích a čistiacich prostriedkov bezpodmienečne dodržiavajte pokyny výrobcov. → *Strana 29*

## Prehľad programov











































### Programy na voliči programov



















Program/druh bielizne/pokyny	Nastavenia
<p><b>Názov programu</b></p> <p>Krátke objasnenie programu, príp. pre ktoré textilie je vhodný.</p>	<p>Max. náplň</p> <p>voliteľné Teplota ; (☹️ = studená)</p> <p>voliteľné Počet otáčok pri odstredovaní ; 0 = bez odstredovania, len odčerpanie</p> <p>voliteľné prídavné nastavenia programu*</p> <p>Možné automatické dávkovanie:  <ul style="list-style-type: none"> <li>■ tekutého pracieho prostriedku (☒)</li> <li>■ a aviváže (☼)</li> </ul>                     dá sa zvoliť/zrušiť ✓, nedá sa zvoliť -                 </p>
<p><b>Bavlna (Cottons)</b></p> <p>Odolné textilie, textilie z bavlny alebo ľanu, vhodné na vyvárku</p> <p><b>Upozornenia</b></p> <ul style="list-style-type: none"> <li>■ Pri nastavení <b>ecoPerfect</b> ☹️ je teplota prania nižšia ako zvolená teplota. Pri zvláštnej požiadavke na dosiahnutie teploty pracieho roztoku použite program bez nastavenia <b>ecoPerfect</b> ☹️, príp. s vyššou teplotou.</li> <li>■ Pri nastavení <b>speedPerfect</b> ☹️ sa hodí ako krátky program na mierne znečistenú bielizeň.</li> </ul>	<p>max. 9 kg/5*** kg</p> <p>☹️ - 90 °C</p> <p>0 - 1 600**ot/min</p> <p>☹️, ☹️, ☹️, ☹️, ☹️, ☹️, ☹️, ☹️, ☹️, ☹️</p> <p>Prací prostriedok ✓, aviváž ✓</p>
<p><b>Lahko udržateľné textilie (Easy-Care)</b></p> <p>Textilie zo syntetických materiálov alebo zmesových tkanín</p>	<p>max. 4 kg</p> <p>☹️ - 60 °C</p> <p>0 - 1 200**ot/min</p> <p>☹️, ☹️, ☹️, ☹️, ☹️, ☹️, ☹️, ☹️, ☹️, ☹️</p> <p>Prací prostriedok ✓, aviváž ✓</p>
<p>* Programy a prídavné nastavenia programov závisia od modelu. Programy/nastavenia, ktoré sú k dispozícii, sa môžu voliť buď priamo na ovládacom paneli, alebo pod <b>Ďalšie programy</b> programami, príp. <b>Možnosti</b> (Options ☒).</p> <p>** max. Otáčky odstredovania závisia od programu a modelu</p> <p>*** redukovaná náplň pri nastavení <b>speedPerfect</b> ☹️</p>	



































Program/druh bielizne/pokyny	Nastavenia
<b>Mix</b> (Mixed Fabrics) Zmiešaná náplň pozostávajúca z bavlny a syntetických vlákien	max. 4 kg - 40 °C 0 - 1 600**ot/min , , , , , , , 
<b>Jemné / hodváb</b> (Delicate / Silk) Chúlostivé textilie napr. z hodvábu, saténu, syntetických vlákien alebo zmesových tkanín (napr. hodvábné blúzky, hodvábné šály), ktoré možno prať	max. 2 kg - 40 °C 0 - 800**ot/min , , , , ,
<b>Upozornenie:</b> . Používajte prací prostriedok na jemnú bielizeň alebo hodváb, vhodný na pranie v práčke.	Prací prostriedok ✓, aviváž ✓
<b>Vlna</b> (Wool) Textilie z vlny alebo s podielom vlny, ktoré možno prať ručne alebo v práčke. Mimoriadne šetrný prací program na zabránenie zrážaniu bielizne s dlhšími prestávkami programu (textilie ležia v pracom roztoku).	max. 2 kg - 40 °C 0 - 800**ot/min ,
<b>Upozornenia</b> <ul style="list-style-type: none"> <li>■ Vlna je živočíšneho pôvodu, napr. angora, alpaka, lama, ovca.</li> <li>■ Na pranie v práčke používajte pracie prostriedky vhodné na vlnu.</li> </ul>	Prací prostriedok -, aviváž ✓
<b>Hygiena</b> (Hygiene) odolné textilie z bavlny alebo ľanu	max. 7 kg/5*** kg - 60 °C 0 - 1 600**ot/min , , , , , , ,
<b>Upozornenie:</b> . Z dôvodu dlhšieho času prania pri definovanej teplote, vyššej hladiny vody a dlhšieho plákania je vhodný najmä pri zvýšených hygienických nárokoch alebo obzvlášť chúlostivej pokožke.	Prací prostriedok ✓, aviváž ✓
<b>Super 15' / 30' *</b> Extra krátky program cca 15 / 30 minút, vhodný na ľahko znečistené malé dávky bielizne	max. 2 / 3,5 kg - 40 °C 0 - 1 200**ot/min , , -
<b>Upozornenie:</b> . Pri nastavení <b>speedPerfect</b> sa spustí program <b>Super 15'</b> .	Prací prostriedok ✓, aviváž ✓
* Programy a prídavné nastavenia programov závisia od modelu. Programy/nastavenia, ktoré sú k dispozícii, sa môžu voliť buď priamo na ovládacom paneli, alebo pod <b>Dalšie programy</b> programami, príp. <b>Možnosti</b> (Options ).	
** max. Otáčky odstreďovania závisia od programu a modelu	
*** redukovaná náplň pri nastavení <b>speedPerfect</b>	

Program/druh bielizne/pokyny	Nastavenia
<b>Super 15' *</b> Extra krátky program cca 15 minút, vhodný na ľahko znečistené malé dávky bielizne	max. 2 kg - 40 °C 0 - 1 200**ot/min , Prací prostriedok ✓ , aviváž ✓
<b>Džínsy/tmavá bielizeň</b> (Dark wash / Jeans) tmavé textilie z bavlny a tmavé nekrčivé textilie; Textilie perte obrátené na rubovú stranu.	max. 3,5 kg - 40 °C 0 - 1 200**ot/min ,  ,  ,  ,  ,  ,  ,  ,  ,  , Prací prostriedok ✓ , aviváž ✓
<b>Outdoor *</b> Oblečenie odolné proti vplyvom počasia a outdoorové oblečenie s membránovým povrchom a hydrofóbnymi textíliami	max. 2 kg - 40 °C 0 - 800**ot/min ,  ,  ,  ,  ,  ,  , Prací prostriedok -, aviváž -
<b>Upozornenia</b> <ul style="list-style-type: none"> <li>■ Použite špeciálne pracie prostriedky vhodné na pranie v práčke, dávkovanie podľa údajov výrobcu do komory II.</li> <li>■ Bielizeň sa nesmie ošetrovať avivážou.</li> <li>■ Pred praním dôkladne vyčistite zásuvku na pracie prostriedky (manuálne komory) od zvyškov aviváže.</li> </ul>	
<b>Nočné pranie</b> (Nightwash Mix) * mimoriadne tichý prací program na pranie v noci, vhodný na textilie z bavlny, ľanu, syntetických vlákien alebo zmesových tkanín	max. 4 kg - 40 °C 0 - 1 600**ot/min ,  ,  ,  ,  ,  ,  , Prací prostriedok ✓ , aviváž ✓
<b>Upozornenia</b> <ul style="list-style-type: none"> <li>■ Deaktivovaný signál skončenia,</li> <li>■ Prednastavené redukované otáčky záverečného odstreďovania a skrátený čas prania</li> </ul>	
<b>Prešívané prikrývky</b> (Duvet) * Textilie plnené syntetickými vláknami, ktoré možno prať v práčke, vankúše, paplóny a posteľné prikrývky; hodí sa aj na páperovú výplň	max. 2,5 kg (páperie max. 2,0 kg) - 60 °C 0 - 1 200**ot/min ,  ,  , Prací prostriedok -, aviváž -
<b>Upozornenie:</b> . Veľké kusy perte jednotlivo. Používajte prací prostriedok pre jemnú bielizeň – všimnite si označenie týkajúce sa ošetrovania. Prací prostriedok dávajte šetrne.	
* Programy a prídavné nastavenia programov závisia od modelu. Programy/nastavenia, ktoré sú k dispozícii, sa môžu voliť buď priamo na ovládacom paneli, alebo pod <b>Ďalšie programy</b> programami, príp. <b>Možnosti</b> (Options ). ** max. Otáčky odstreďovania závisia od programu a modelu *** redukovaná náplň pri nastavení <b>speedPerfect</b>	

Program/druh bielizne/pokyny	Nastavenia
<p><b>Košeľe / blúzky</b> (Shirts / Business)</p> <p>Nežehlivé košeľe/blúzky z bavlny, ľanu, syntetických vlákien alebo zmesových tkanín</p> <p><b>Upozornenia</b></p> <ul style="list-style-type: none"> <li>■ Pri nastavení <b>Lahké žehlenie</b> (Easy-Iron ) sa košeľe/blúzky iba krátko začnú odstreďovať, aby sa zavesili celkom mokré. —&gt; Samožehliaci efekt</li> <li>■ Košeľe/blúzky z hodvábu/jemných materiálov perte pomocou programu <b>Jemné / hodváb</b> (Delicate / Silk).</li> </ul>	<p>max. 2 kg</p> <p> - 60 °C</p> <p>0 - 800** ot/min</p> <p>, , , , , , , , , </p> <p>Prací prostriedok ✓, aviváž ✓</p>
<p><b>Perie</b> (Down Wear) *</p> <p>Textílie, vankúše, posteľné prikrývky plnené páperím ktoré možno prať v práčke; hodí sa aj na výplne so syntetickými vláknami</p> <p><b>Upozornenie:</b> . Veľké kusy perte jednotlivo. Používajte prací prostriedok pre jemnú bielizeň – všimnite si označenie týkajúce sa ošetrovania. Prací prostriedok dávajte šetrne.</p>	<p>max. 2 kg</p> <p> - 60 °C</p> <p>0 - 1 200** ot/min</p> <p>, , , , </p> <p>Prací prostriedok -, aviváž -</p>
<p><b>Ručníky</b> (Towels) *</p> <p>Odolné uteráky na vyváranie z bavlny; zvlášť mäkké uteráky</p>	<p>max. 3,5 kg</p> <p> - 90 °C</p> <p>0 - 1 600** ot/min</p> <p>, , , , , , , , , </p> <p>Prací prostriedok ✓, aviváž ✓</p>
<p><b>Dámska spodná bielizeň</b> (Lingerie) *</p> <p>Na citlivú spodnú bielizeň, ktorá sa môže prať, napr. zo zamatu, čipky, lycry, hodvábu alebo saténu</p>	<p>max. 1 kg</p> <p> - 40 °C</p> <p>0 - 600** ot/min</p> <p>, , , , , , , , , </p> <p>Prací prostriedok -, aviváž ✓</p>
<p>* Programy a prídavné nastavenia programov závisia od modelu. Programy/nastavenia, ktoré sú k dispozícii, sa môžu voliť buď priamo na ovládacom paneli, alebo pod <b>Dalšie programy</b> programami, príp. <b>Možnosti</b> (Options )</p> <p>** max. Otáčky odstreďovania závisia od programu a modelu</p> <p>*** redukovaná náplň pri nastavení <b>speedPerfect</b> </p>	



Program/druh bielizne/pokyny	Nastavenia
<b>Záclony</b> (Curtains) * 3,5 kg ťažkých závesov alebo 25 – 30 m <sup>2</sup> ľahkých záclon <b>Upozornenia</b> <ul style="list-style-type: none"> <li>Znížené otáčky pri odstreďovaní alebo záverečnom odstreďovaní,</li> <li>Na pranie v práčke používajte pracie prostriedky vhodné na záclony.</li> <li>Výrobné prednastavenia má tlačidlo <b>Predpranie</b> (Prewash ). Ak sa nemá použiť predpranie, tlačidlo deaktivujte.</li> </ul>	max. 3,5 kg  - 40 °C 0 – 800**ot/min  ,  ,  ,  ,  ,  ,  ,  Prací prostriedok ✓ , aviváž ✓
<b>Čistenie bubna</b> (Drum Clean) Program na čistenie a údržbu bubna a nádrže na prací roztok, napr. pred 1. praním, pri častom praní na nízkej teplote (40 °C a nižšej) alebo pri vzniku zápachu pri dlhšom nepoužívaní. Indikátor Čistenie bubna bliká, keď sa dlhší čas nepoužíval program s teplotou 60 °C alebo vyššou. <b>Upozornenia</b> <ul style="list-style-type: none"> <li>Program na údržbu bubna použite bez bielizne.</li> <li>Použite univerzálny prášok na pranie alebo bieliaci prací prostriedok. Aby sa zabránilo tvorbe peny, použite iba polovicu odporúčaného množstva pracieho prostriedku. Nepoužívajte prací prostriedok na vlnu alebo prací prostriedok na jemnú bielizeň.</li> </ul>	0 kg 80, 90 °C 1 200 ot/min  Prací prostriedok - , aviváž -
<b>Plákanie</b> (Rinse / Freshen Up) * Extra plákanie s odstreďovaním	- - 0 – 1 600**ot/min  ,  ,  ,  Prací prostriedok - , aviváž ✓
<b>Odstreďovanie</b> (Spin) * Extra odstreďovanie s voliteľným počtom otáčok	- - 0 – 1 600**ot/min  Prací prostriedok - , aviváž -
* Programy a prídavné nastavenia programov závisia od modelu. Programy/nastavenia, ktoré sú k dispozícii, sa môžu voliť buď priamo na ovládacom paneli, alebo pod <b>Ďalšie programy</b> programami, príp. <b>Možnosti</b> (Options  ).	
** max. Otáčky odstreďovania závisia od programu a modelu	
*** redukovaná náplň pri nastavení <b>speedPerfect</b> 	

Program/druh bielizne/pokyny	Nastavenia
<b>Odčerpávanie vody (Drain) *</b> plákačkej vody, napr. po nastavení  (Stop plákania = bez záverečného odstreďovania)	- - - - Prací prostriedok -, aviváž -
<b>Outdoor/impregnácia (Outdoor / Water proofing) *</b> Pranie s následnou impregnáciou textílií odolných proti vplyvom počasia a outdoorového oblečenia s membránou a hydrofóbnymi textíliami	max. 1 kg  - 40 °C 0 - 800**ot/min  ,  ,  ,  ,  ,  , 
1. Zvoľte program. 2. Špeciálny prací prostriedok pre outdoorové textílie nadávkuje do komory   . 3. Stlačte tlačidlo  II. Pred posledným plákačím cyklom sa program zastaví. Dodržte upozornenie v indikačnom poli. 4. Nadávkuje do komory   impregnačný prostriedok (max. 170 ml). 5. Stlačte tlačidlo  II. Prídavné ošetrovanie bielizne podľa údajov výrobcu.	Prací prostriedok -, aviváž -
<b>Upozornenia</b> <ul style="list-style-type: none"> <li>■ Použite špeciálne prací prostriedky vhodné na pranie v práčke, dávkovanie podľa údajov výrobcu:</li> <li>■ Bielizeň sa nesmie ošetrovať avivážou.</li> <li>■ Pred praním dôkladne vyčistite zásuvku na prací prostriedky (manuálne komory) od zvyškov aviváže.</li> </ul>	
<b>Športové oblečenie (Sport / Fitness) *</b> Textílie z mikrovlákién na šport a voľný čas	max. 2 kg  - 40 °C 0 - 800**ot/min  ,  ,  ,  ,  ,  ,  ,  ,  , 
<b>Upozornenia</b> <ul style="list-style-type: none"> <li>■ Bielizeň sa nesmie ošetrovať avivážou.</li> <li>■ Pred praním dôkladne vyčistite zásuvku na prací prostriedky (manuálne komory) od zvyškov aviváže.</li> </ul>	Prací prostriedok -, aviváž -
* Programy a prídavné nastavenia programov závisia od modelu. Programy/nastavenia, ktoré sú k dispozícii, sa môžu voľiť buď priamo na ovládacom paneli, alebo pod <b>Dalšie programy</b> programami, príp. <b>Možnosti</b> (Options  ). ** max. Otáčky odstreďovania závisia od programu a modelu *** redukovaná náplň pri nastavení <b>speedPerfect</b> 	

Program/druh bielizne/pokyny	Nastavenia
<b>Auto 40°</b> (Automatic auto 40°) * Pre odolné textilie; stupeň znečistenia a druh textílie sa automaticky zaregistruje a priebeh prania ako aj inteligentné dávkovanie sa optimálne prispôsobia.	max. 6 kg 40 °C 1 400** ot/min  Prací prostriedok ✓, aviváž ✓
<b>Auto 30°</b> (Automatic Soft auto 30°) * šetrné ošetrovanie bielizne; stupeň znečistenia a druh textílie sa automaticky zaregistruje a priebeh prania ako aj inteligentné dávkovanie sa optimálne prispôsobia.	max. 3,5 kg 30 °C 1 000** ot/min  Prací prostriedok ✓, aviváž ✓
<b>Auto 60°</b> (Automatic Intensive auto 60°) * intenzívnejšie ošetrovanie bielizne; stupeň znečistenia a druh textílie sa automaticky zaregistruje a priebeh prania ako aj inteligentné dávkovanie sa optimálne prispôsobia.	max. 6 kg 60 °C 1 400** ot/min  Prací prostriedok ✓, aviváž ✓
* Programy a prídavné nastavenia programov závisia od modelu. Programy/nastavenia, ktoré sú k dispozícii, sa môžu voliť buď priamo na ovládacom paneli, alebo pod <b>Dalšie programy</b> programami, príp. <b>Možnosti</b> (Options  ).	
** max. Otáčky odstred'ovania závisia od programu a modelu	
*** redukovaná náplň pri nastavení <b>speedPerfect</b> 	

## Škrobenie

**Upozornenie:** Bielizeň nemá byť ošetrená avivážou.

1. Spotrebič zapnite.
2. Zvoľte program **Plákanie**.
3. Nadávajte tekutý škrob podľa údajov výrobcu do komory   (v prípade potreby ju najskôr vyčistite).
4. Stlačte tlačidlo ►II.

## Farbenie/odfarbovanie

Farbenie len v rozsahu bežnom v domácnosti. Soľ môže ušľachtilú oceľ porušiť! Dodržiavajte údaje výrobcu farbiva!

Bielizeň **neodfarbujte** v práčke!.

## **P+** Prednastavenia programu

Predvolené nastavenia programu sa po výbere programu zobrazia v hlavnom menu.

Indikačné pole → *Strana 12*

Prednastavenia môžete zmeniť:

- Teplota , Počet otáčok pri odstred'ovaní a Zostávajúci čas kým sa zobrazujú šípky v hlavnom menu a/alebo
- iDos nastavenia → *Strana 12*,  
→ *Strana 24*

Prehľad všetkých nastavení voliteľných v závislosti od programu nájdete od → *Strana 16*.

### Teplota

(Temperature)

Pred a počas priebehu programu môžete v závislosti od progresu programu zmeniť nastavenú teplotu.

Maximálna nastaviteľná teplota závisí od zvoleného programu.

### Počet otáčok pri odstred'ovaní

(Spin)

Pred a počas priebehu programu môžete v závislosti od progresu programu zmeniť počet otáčok pri odstred'ovaní (v ot/min, otáčky za minútu).

Maximálne nastaviteľné otáčky závisia od zvoleného programu a modelu.

**Nastavenie 0:** Bez odstred'ovania, voda sa len odčerpá. Bielizeň zostane ležať mokrá v bubne, na bielizeň, ktorá sa nemá odstred'ovať.

## Zostávajúci čas

(Finish in)

Po voľbe programu sa v hlavnom menu zobrazí čas trvania programu.

**Pred spustením programu** môžete koniec programu predvoliť v hodinových krokoch (h = hodina) do maximálne 24 h.

**Po spustení programu** sa zobrazuje a odpočítava zvolený počet hodín, napr. **8h** do začiatku spustenia pracieho programu. Potom sa zobrazí čas trvania programu.

**Upozornenie:** Čas trvania programu sa počas priebehu programu automaticky prispôsobuje. Zmeny prednastavení programu, príp. nastavení programu, možností, zistenia peny, zistenia nevyváženosti, náplne alebo znečistenia môžu viesť aj k zmene trvania programu.

**Po spustení programu**, kým sa odpočítava predvolený počet hodín, môžete zmeniť počet hodín takto:

1. Stlačte tlačidlo ►I.
2. Tlačidlom **Zostávajúci čas** zmeňte počet hodín.
3. Stlačte tlačidlo ►II.

**Po spustení programu**, kým sa trvanie programu odpočítava, môžete v prípade potreby doložiť alebo vybrať bielizeň.  
→ *Strana 30*





## Nastavenia i-Dos

Vaša práčka je vybavená inteligentným dávkovacím systémom na tekuté pracie prostriedky a aviváž (príp. pracie prostriedky pri nastavení **Obsah nádržky: prací prostriedok** (content: Detergent) → *Strana 36*).

Dávkovanie pracieho prostriedku a aviváže prebieha pri väčšine programov vašej práčky automaticky.





Nastavenia i-Dos zostanú po vypnutí spotrebiča zachované.

Výrobné prednastavenia pre:

- i-Dos  :   
prací prostriedok na ľahko znečistenú bielizeň
- i-Dos   :   
aviváž pre normálne mäkkú bielizeň

## i-Dos pre prací prostriedok





### Intenzita dávkovania

-  silné (strong): silne znečistená bielizeň, príp. bielizeň so škvrnami
-  stredné (normal): normálne znečistená bielizeň
-  malé (light): ľahko znečistená bielizeň
-  vyp. (off): automatické dávkovanie zrušené,  
manuálne dávkovanie → *Strana 35*

Pred spustením pracieho programu môžete zmeniť nastavenia automatického dávkovania pracieho prostriedku. Upozornenia týkajúce sa stupňa znečistenia nájdete na → *Strana 15*

## i-Dos pre aviváž

### Intenzita dávkovania

-  silné (strong): veľmi mäkká bielizeň
-  stredné (normal): normálne mäkká bielizeň
-  malé (light): málo mäkká bielizeň
-  vyp. (off): automatické dávkovanie zrušené

V závislosti od progresu programu môžete zmeniť nastavenia automatického dávkovania aviváže.



## P<sup>+</sup> Prídavné nastavenia programu/možnosti (\* podľa modelu)

Dostupné nastavenia/možnosti závisia od modelu.

Voľbou rôznych nastavení/možností v závislosti od zvoleného programu môžete proces prania ešte lepšie prispôbiť vašej bielizni.

### Nastavenia sa dajú zvoliť:

- príslušným tlačidlom na ovládacom paneli alebo
- tlačidlom Možnosti (Options )  
→ *Strana 11*

Prehľad všetkých ďalších nastavení, ktoré sú voliteľné podľa programu, nájdete od → *Strana 16*.

### speedPerfect

Na pranie za kratší čas pri porovnateľnom pracom účinku, avšak s vyššou spotrebou energie, k zvolenému programu bez nastavenia speedPerfect .

**Upozornenie:** Neprekračujte maximálne množstvo náplne.

Prehľad programov → *Strana 16*

### ecoPerfect

Energeticky optimalizované pranie vďaka zníženiu teploty pri porovnateľnom pracom účinku k zvolenému programu bez nastavenia ecoPerfect .

### Predpranie \*



(Prewash )

Voliteľné nastavenia:

**zap.** - **vyp.** (on - off)

Na silno znečistenú bielizeň.



### Upozornenia

- Pri **zvolenom inteligentnom dávkovaní** sa prací prostriedok automaticky dávkuje na predpranie a hlavné pranie.
- Na silno znečistenú bielizeň pri voľbe programu s predpraním spravidla stačí i-Dos dávkovanie **stredné**.
- Pri **manuálnom dávkovaní** rozdeľte prací prostriedok na predpranie a hlavné pranie. Prací prostriedok na predpranie dajte do bubna a prací prostriedok na hlavné pranie dajte do komory  .

### Plákacie plus \*

(Extra Rinse )

Voliteľné nastavenia:

-  **+ 1 plákací cyklus** (+1 Rinse)
-  **+ 2 plákacie cykly** (+2 Rinses)
-  **+ 3 plákacie cykly** (+3 Rinses)

**vyp.**  
(off)

Dodatočné plákacie cykly pri veľmi citlivej pokožke alebo pre oblasti s veľmi mäkkou vodou.

Dlhšia doba trvania programu.

Počet skutočne vykonaných plákacích cyklov je závislý od počtu, ktorý vykonáva každý program vo svojom základnom nastavení.

## Voda plus \*

(Water Plus )

Voliteľné nastavenia:

**zap.** - **vyp.** (on - off)

Zvýšená hladina vody, šetrné ošetrovanie bielizne.

## Ľahké žehlenie \*

(Easy-Iron )

Voliteľné nastavenia:

**zap.** - **vyp.** (on - off)

Redukuje pokrčenie pomocou špeciálneho priebehu odstredenia s následným natriasaním bielizne a redukovanými otáčkami odstreďovania.

**Upozornenie:** Zvýšená zvyšková vlhkosť bielizne.

## Namáčanie \*



(Soaking )

Voliteľné nastavenia:



**zap.** - **vyp.** (on - off)

Pred hlavným pracím cyklom zostane bielizeň ležať dlhšie vo vode, aby sa rozpustili intenzívne znečistenia.

Použite pri mimoriadne odolných znečisteniach.

Dávajte prací prostriedok systémom i-Dos alebo ho dajte podľa údajov výrobcu do komory  .

## Upozornenia

- Vložte bielizeň rovnakej farby.
- Keď vaša práčka neponúka túto možnosť, bielizeň môžete namočiť takto:
  1. Zvoľte i-Dos alebo prací prostriedok nadávajte manuálne podľa údajov výrobcu do komory  .
  2. Nastavte program **Bavlna 30 °C** a stlačte tlačidlo ►II.

3. Asi po 10 minútach stlačte tlačidlo ►II. Bielizeň zostane ležať v namáčačom roztoku.
4. Po želanom čase namáčania stlačte znova tlačidlo ►II, ak sa má v pokračovať alebo sa má program zmeniť.

**Upozornenie:** Nie je potrebný žiaden ďalší prací prostriedok, namáčač roztok bude použitý na pranie.

## Stop pláchanie \*

(Rinse Hold )

Voliteľné nastavenia:

**zap.** - **vyp.** (on - off)

Po poslednom plákaní zostane bielizeň ležať vo vode. Ukončenie programu → *Strana 31*

## Nočný program \*

(Silent Wash )

Voliteľné nastavenia:

**zap.** - **vyp.** (on - off)

Redukované hodnoty hlučnosti vďaka špeciálnemu rytmu prania a odstreďovania a deaktivovanému akustickému signálu pre ukončenie. Najmä vhodný na pranie v noci.

**Upozornenie:** Ľahko zvýšená zvyšková vlhkosť bielizne.

## Obsluha spotrebiča

### Príprava práčky

**Upozornenie:** Práčka **musí byť odbornou nainštalovaná a pripojená**. od  
→ *Strana 50*

1. Zastrčte sieťovú zástrčku.
2. Otvorte vodovodný kohútik.
3. Otvorte dverka.
4. Skontrolujte, či je bubon kompletne vyprázdnený. V prípade potreby ho vyprázdnite. Iba tak je zaručená bezchybná funkcia indikácie množstva náplne. → *Strana 37*

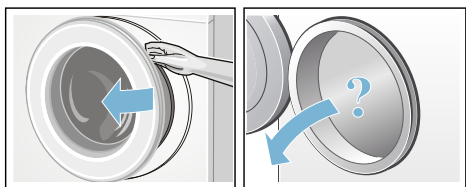

### Zapnutie spotrebiča/výber programu

Stlačte tlačidlo ①. Spotrebič je zapnutý.

V indikačnom poli sa zobrazí logo Siemens a rozsvietia sa všetky indikačné kontrolky.

Následne sa vždy zobrazí výrobné prednastavený program **Bavlna**.

Môžete:

- použiť tento program **alebo**
- zvoliť iný program na ovládacom paneli **alebo**
- zvoliť program pod **Ďalšie programy**. → *Strana 12*

**Upozornenie:** Ak ste aktivovali detskú poistku, musíte ju najprv deaktivovať a až potom budete môcť nastaviť iný program.

Na voliči programov svieti kontrolka a v indikačnom poli sa objaví hlavné

menu s **prednastaveniami programov** pre zvolený program:

- teplota,
- otáčky pri odstredovaní,
- čas trvania programu,
- i-Dos nastavenia,
- príp. prídavné nastavenia
- a upozornenia týkajúce sa spotreby vody a energie. → *Strana 8*

Pri spotrebičoch s **vnútorným osvetlením bubna**:

Po zapnutí spotrebiča, po otvorení a zatvorení vkladacích dvierok, ako aj po spustení programu bude bubon osvetlený. Osvetlenie zhasne automaticky.

Môžete:

- použiť prednastavenia programov a vložiť bielizeň → *Strana 28*,
- alebo zmeniť prednastavenia programov a/alebo zvoliť prídavné nastavenia.



### Zmena prednastavení programu

Môžete použiť alebo zmeniť prednastavenia pre tento prací cyklus.

Na tento účel stláčajte príslušné tlačidlo dovtedy, kým sa nezobrazí požadované nastavenie. → *Strana 23*

**Upozornenie:** Pri dlhšom dotyku tlačidla prebiehajú nastavované hodnoty automaticky.

Nastavenia sú aktívne bez potvrdenia.



Po vypnutí spotrebiča zostanú i-Dos nastavenia pre  I  a  zachované. Všetky ostatné nastavenia nezostanú zachované a musia sa pri novej voľbe znovu nastaviť.

Prednastavenia programu  
→ *Strana 16*

## Voľba dodatočných nastavení programu

Voľbou prídavných nastavení/možností môžete proces prania ešte lepšie prispôbiť vašej bielizni.

Nastavenia možno v závislosti od progresu programu zvoliť, príp. zrušiť.  
→ *Strana 12*

Kontrolky tlačidiel ecoPerfect  a speedPerfect  svietia, keď je nastavenie aktívne.

Ostatné nastavenia sa zobrazia symbolom v indikačnom poli, keď je nastavenie aktívne.

Pri viacstupňových nastaveniach prebiehajú pri dlhšom dotyku tlačidiel nastavenia automaticky.

Nastavenia nezostanú po vypnutí práčky zachované.

Prídavné nastavenia programu/možnosti → *Strana 25*

## Vloženie bielizne do bubna

### **Varovanie**

#### **Nebezpečenstvo ohrozenia života!**

Kúsky bielizne vopred ošetrené čistiacimi prostriedkami obsahujúcimi rozpúšťadlá, napr. odstraňovače škvŕn/prací benzín, môžu po vložení spôsobiť výbuch.

Kúsky bielizne je nutné predtým dôkladne ručne preprať.

Roztriedenú bielizeň vložte rozloženú do bubna. V indikačnom poli sa zobrazí obrazovka náplne pre zvolený program, napr. pre **Lahko udržiavateľné textilie**.

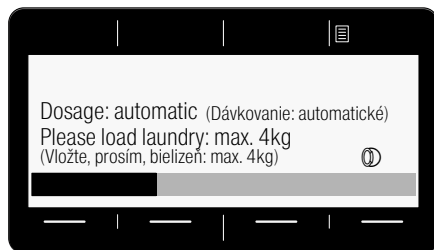

Pri plnení sa postupový diagram plnenia zaplíňa. Ak je max. náplň prekročená, postupový diagram bliká. Dodržiavajte maximálnu uvedenú náplň. Nadmerná náplň znižuje účinok prania a spôsobuje pokrčenie.

### **Upozornenia**

- Zmiešajte veľké a malé kusy bielizne. Rôzne veľkosti kusov bielizne sa pri odstreďovaní lepšie rozdelia. Jednotlivé kusy bielizne môžu viesť k nevyváženosti.
- Počkajte s vkladáním bielizne, kým sa neprestane zobrazovať logo Siemens.
- Obrazovka náplne sa zobrazí pri otvorení dvierok alebo pri zmene množstva bielizne.

## Dávkovanie a plnenie pracieho a ošetrovacieho prostriedku

Dávkovanie pracieho prostriedku a aviváže prebieha pri väčšine programov vašej práčky automaticky, je v týchto programoch výrobné prednastavené a môže sa zmeniť.

→ *Strana 16*

Navyše k inteligentnému dávkovaniu je možné v prípade potreby do komory ↗ ↘ manuálne pridávať pomocný prací prostriedok (napr. zmäččovač, bieliaci prostriedok alebo soľ na škrvny).

→ *Strana 35*

Pri programoch bez inteligentného dávkovania alebo na želanie (potom nastavte inteligentné dávkovanie na ☰ (vyp.)) sa pridá prací prostriedok manuálne do komory ↗ ↘.

→ *Strana 35*

## Spustenie programu

Dávajte pozor, aby sa bielizeň nezacvikla medzi dvierka a gumenú manžetu a zatvorte dvierka.

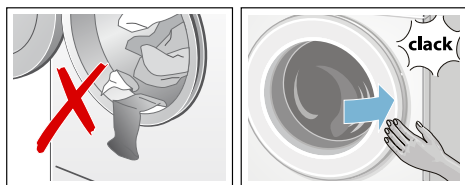

V indikačnom poli sa znovu zobrazí hlavné menu pre zvolený program.

Na spustenie programu zvolte tlačidlo

▶II.

V indikačnom poli bude počas prania na postupovom diagrame zobrazený postup programu. Počas pracieho cyklu sa postupový diagram zaplňa a udáva informácie o aktuálnom prograse programu.

Šípky budú podľa progresu programu zobrazené alebo skryté. Zobrazujú nastavenia programu/možnosti, ktoré možno počas progresu programu zmeniť/pridať.

### Objasnenie niektorých krokov priebehu programu:

- **Množstevná automatika je aktívna** (Load adjust active) → *Strana 37*



- **Predpranie, pranie, plákanie, odstreďovanie, odčerpanie ...** (Pre-washing, Washing, Rinsing, Spin, Drain ...) sa zobrazia v priebehu pracieho cyklu.
- **Pridavné plákanie kvôli pene** (Extra rinse: foam)

#### Upozornenie: Zistenie peny

Ak sa v indikačnom poli navyše zobrazí **Zistenie peny** (Foam has been detected), práčka zistila počas pracieho programu príliš veľa peny a potom automaticky zaradila viac plákačích cyklov na odstránenie peny.

Pri ďalšom pracom cykle s rovnakou náplňou dávajte menej pracieho prostriedku.

- Ďalšie indikácie → *Strana 43*

Program zaistite proti neúmyselnému prestaveniu, zvolte detskú poistku.

## Detská poistka

(Child Lock 3 sec.)

Práčku môžete zabezpečiť proti neúmyselnej zmene nastavených funkcií.

Na **aktivovanie**/deaktivovanie stlačte obidve tlačidlá **Detská poistka** (Child Lock 3 sec.) asi na 3 sekundy.

→ *Strana 11*

V indikačnom poli sa objaví  **Detská poistka je aktivovaná** (Childlock has been activated).

Asi po 3 sekundách sa zobrazenie prepne naspäť do hlavného menu.

Ak sa pri aktívnej detskej poistke prestaví volič programov alebo stlačí niektoré tlačidlo, v indikačnom poli sa objaví  **Detská poistka je aktivovaná**.

### Upozornenia

- Detská poistka sa dá aktivovať v každom stave spotrebiča.
- Detská poistka zostane aktivovaná aj po vypnutí práčky. Potom pred ďalším výberom programu deaktivujte detskú poistku.
- Keď sa spotrebič vypne počas priebehu programu a pri aktívnej detskej poistke, pri opätovnom zapnutí bude program pokračovať.

## Doplnenie bielizne

Po spustení programu môžete v prípade potreby doložiť bielizeň alebo ju vybrať.

Na tento účel zvolte tlačidlo ►II.

Kontrolka tlačidla ►II bliká a spotrebič kontroluje, či je doplnenie bielizne možné.

Keď sa objaví v indikačnom poli **Prestávka: Doplnenie možné** (Pause: Reload is possible), možno doložiť bielizeň.

**Na pokračovanie programu zvolte tlačidlo ►II.** Program bude automaticky pokračovať.

### Upozornenia

- Pri dopĺňaní bielizne nenechávajte dvierka dlhší čas otvorené – mohla by vytekať voda presakujúca z bielizne.
- Pri vysokej hladine vody, vysokej teplote alebo ak sa bubon točí, ostanú dvierka z bezpečnostných dôvodov zablokované a doplnenie bielizne nie je možné. Dbajte na upozornenia v indikačnom poli.
- Indikácia množstva náplne nie je pri doplnení bielizne aktívna.

## Zmena programu

Ak ste omylom spustili nesprávny program, môžete ho zmeniť takto:

1. Stlačte tlačidlo ►II.
2. Zvoľte iný program.
3. Stlačte tlačidlo ►II. Nový program začne od začiatku.

## Prerušenie programu

Pri programoch s vysokou teplotou:

1. Stlačte tlačidlo ►II.
2. Nechajte bielizeň vychladnúť: Zvoľte **Plákanie**.
3. Stlačte tlačidlo ►II.

Pri programoch s nízkou teplotou:

1. Stlačte tlačidlo ►II.
2. Zvoľte **Odstredovanie** alebo **Odčerpávanie vody**.
3. Stlačte tlačidlo ►II.

## Koniec programu Stop plákanie

V indikačnom poli sa zobrazí:

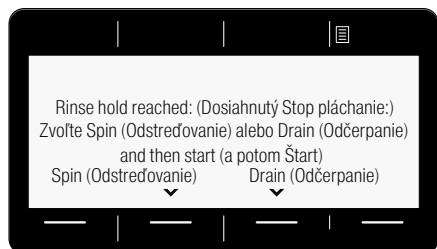

Program bude pokračovať, keď:

- zvolíte program **Odstredovanie** (príp. zmeníte otáčky odstreďovania) alebo **Odčerpánie vody**.
- zvolíte tlačidlo ►II.

## Ukončenie programu

V indikačnom poli sa zobrazí © **Hotovo, vyberte bielizeň**. Kontrolka tlačidla ►II je vypnutá.

V indikačnom poli sa objaví © **Hotovo, vyberte bielizeň** (Finished, remove washing). Kontrolka tlačidla ►II je vypnutá.

## Vyberanie bielizne/Vypnutie spotrebiča

1. Otvorte dvierka a vyberte bielizeň. Dbajte na upozornenia v signalizačnom poli.
2. Stlačte tlačidlo ①. Spotrebič je vypnutý.
3. Zatvorte vodovodný kohútik.  
**Upozornenie:** Nie je potrebné pri modeloch s Aquastop.

## Upozornenia

- Nezabudnite v bubne žiadne kúsky bielizne. Pri ďalšom praní sa môžu zraziť alebo zafarbiť.
- Odstráňte príp. cudzie telesá z bubna a gumovej manžety – nebezpečenstvo tvorby hrdze.
- Gumenú manžetu utrite do sucha.



## Upozornenia



- Nechajte dvierka a zásuvku na pracie prostriedky otvorené, aby mohla vyschnúť zvyšková voda.
- Počkajte vždy až na koniec programu, pretože inak môže byť spotrebič ešte zablokovaný. Potom spotrebič zapnite a počkajte na odblokovanie.
- Keď po skončení programu zhasne indikačné pole, režim energetickej úspory je aktívny. Na aktivovanie stlačte ľubovoľné tlačidlo.

## i-DOS Inteligentný dávkovací systém





### Inteligentný dávkovací systém v zásuvke na pracie prostriedky

#### i-Dos Inteligentný dávkovací systém

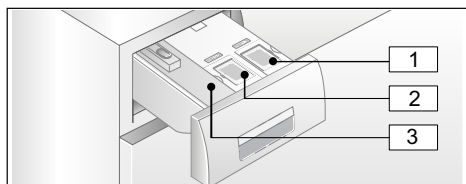
Vaša práčka je vybavená inteligentným dávkovacím systémom na tekuté pracie prostriedky a aviváž.

V zásuvke na pracie prostriedky na to máte k dispozícii i-Dos nádržky  a . Môžete zvoliť, či chcete použiť jeden tekutý prací prostriedok a jednu aviváž alebo dva tekuté pracie prostriedky. Zmena obsahov nádržky → *Strana 36*



- 1 Nádržka  (1,3 l) na tekutý prací prostriedok
- 2 Nádržka  /  (0,5 l) na aviváž (alebo prací prostriedok pri zmene obsahov nádržky)
- 3 Komora  na manuálne dávkovanie

V závislosti od zvoleného programu a nastavení budú prostredníctvom nádržiek i-Dos dávkované optimálne množstvá pracieho prostriedku/aviváže.

### Uvedenie do prevádzky/ naplnenie dávkovacej nádržky

Pri výbere pracích a ošetrovacích prostriedkov dodržiavajte pokyny výrobcov. Pre všetky farebné textilie z bavlny a syntetických vlákien, vhodné na pranie v práčkach, odporúčame samotečúce tekuté univerzálne pracie



prostriedky a pracie prostriedky na farebnú bielizeň.

#### Upozornenia

- Používajte iba samotečúce tekuté produkty, ktorých prídanie do zásuvky na pracie prostriedky odporúča výrobca.
- Nemiešajte rôzne tekuté pracie prostriedky. Pri zmene tekutého pracieho prostriedku (typ, výroba...) dávkovaciu nádržku úplne vyprázdňte a vyčistite. → *Strana 39*
- Nepoužívajte prostriedky obsahujúce rozpúšťadlá, leptavé alebo plynotovorné prostriedky (napr. tekuté bielidlo).
- Nemiešajte prací prostriedok a aviváž.
- Nepoužívajte nadmerne koncentrované alebo silno zhustené výrobky.
- Aby sa zabránilo zaschnutiu, nenechajte kryt dlhší čas otvorený.

#### Naplnenie dávkovacích nádržíek:

Dávkovacie nádržky v zásuvke na pracie prostriedky sú na krytoch príslušne označené:

-  Univerzálny prací prostriedok
-  /  Aviváž

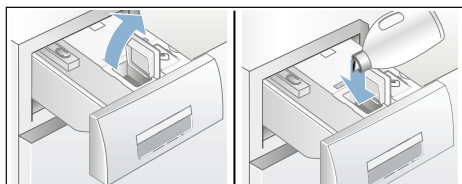

1. Vytiahnite zásuvku na pracie prostriedky.
2. Otvorte plniace viečko.
3. Naplňte prací prostriedok/aviváž. Nenapĺňajte nad značku **max**.



4. Zatvorte plniace viečko.
5. Zásuvku na pracie prostriedky pomaly úplne zasuňte.









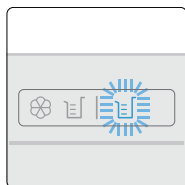

Úplne zasunutá zásuvka na prací prostriedky bude pri zapnutom spotrebiči indikovaná:

- rozsvietením príslušnej indikácie na rukoväti zásuvky pri zvolenom inteligentnom dávkovaní i-Dos , i-Dos .
- jedným bliknutím indikácie a následným vypnutím, keď nie je zvolené inteligentné dávkovanie.

## Pri každodennom používaní

### Svetelné indikácie v rukoväti zásuvky:





- Indikácia **svieti**, ak je pre príslušnú nádržku zvolené inteligentné dávkovanie:
  -  pre nádržku  (prací prostriedok),
  - pri indikácii   pre kombinovanú nádržku   svieti kontrolka pre aktuálne zvýraznený obsah nádržky  pre aviváž/ pre prací prostriedok. → *Strana 32*
- Indikácia **blinká**, ak pri zvolenom inteligentnom dávkovaní nie je dosiahnutá minimálna výška hladiny v nádržke.



### Výber/zrušenie inteligentného dávkovania a prispôsobenie intenzity dávkovania:

Inteligentné dávkovanie pracieho prostriedku a aviváže je výrobné predvolené vo všetkých povolených programoch.



Prehľad programov → *Strana 16*

Intenzita dávkovania pre prací prostriedok  je prednastavená na ľahké (ľahko znečistená bielizeň) a pre aviváž  na stredné (normálne mäkká bielizeň) a je možné ju pre každý program individuálne zmeniť.

→ *Strana 24*

Dodatčne k inteligentnému dávkovaniu je možné v prípade potreby cez komoru   manuálne pridávať pomocný prací prostriedok (napr. soľ na škrvny).

→ *Strana 35*

**Upozornenie:** Voľba (zap./vyp.), ako aj aktuálne zvolená intenzita dávkovania nádržiek i-Dos   a i-Dos  zostane pre každý program až do nasledujúcej zmeny zachovaná, aj keď sa práčka vypne.

### Doplnenie pracieho prostriedku/ aviváže:

Blikanie príslušnej svetelnej indikácie pri zvolenom inteligentnom dávkovaní a príslušné upozornenie v indikačnom poli oznamujú, že je nedosiahnutá minimálna výška hladiny náplne. Obsah ešte stačí na cca 3 prania.

Rovnaký prací prostriedok alebo aviváž je možné kedykoľvek doplniť. Pri zmene produktu/výrobca odporúčame najprv vyčistiť nádržky. → *Strana 39*

V prípade potreby nastavenie základného dávkovaného množstva prispôsobte.

## Základné dávkované množstvo

### Základné dávkované množstvá zodpovedajú:

- **pri pracích prostriedkoch** – odporúčaní výrobcu pre normálne znečistenie a danú tvrdosť vody.
- **pri aviváži** - odporúčaní výrobcu pre strednú mäkkosť.

Potrebné údaje nájdete na obalovej etikete pracieho prostriedku/aviváže alebo sa informujte priamo u výrobcu.

Na zistenie tvrdosti vody použite testovací prúžok alebo sa informujte u príslušnej vodárenskej spoločnosti.

### Moja tvrdosť vody:



Tu je príklad pre dávkovanie pracieho prostriedku na obalovej etikete:

Stupeň znečistenia → Tvrdosť vody ↓	Mierne	normálne	silná	veľmi silno
mäkká/stredná	55 ml	<b>75 ml</b>	120 ml	160 ml
tvrdá/veľmi tvrdá	75 ml	<b>95 ml</b>	150 ml	180 ml

Výrobné nastavenie základného dávkovaného množstva je regionálne špecifické (napr. pre prací prostriedok 75 ml a pre aviváž 36 ml).

Nastavte základné dávkované množstvo pre prací prostriedok podľa etikety na obale vášho pracieho prostriedku. Zohľadnite pritom tvrdosť vašej vody.

Základné dávkované množstvo aviváže zvolte podľa toho, akú mäkkosť bielizne si želáte.

Zmena základného dávkovaného množstva sa prejaví súčasne na všetkých troch intenzitách dávkovania.

### Upozornenia

- Ak používate silne koncentrované pracie prostriedky, základné dávkované množstvo redukuje.
- Ak by sa počas prania opakovane prejavila silná tvorba peny, skontrolujte, prosím, nastavenie základného dávkovaného množstva a intenzitu dávkovania. Okrem toho môžu mať tekuté pracie prostriedky sklon k nadmernej tvorbe peny. V prípade správneho nastavenia základného dávkovaného množstva a intenzity dávkovania sa odporúča potom zvoliť iný tekutý prací prostriedok.





### Zmena základných dávkovaných množstiev:

Nastavenia spotrebiča → *Strana 36*

## Obsah nádržky pre i-Dos

Namiesto aviváže je možné použiť aj druhý tekutý prací prostriedok v nádržke i-Dos .

### Upozornenia



- Pri zmene obsahov nádržky i-Dos  z **aviváže na prací prostriedok** bude základné dávkované množstvo pracieho prostriedku pre tento zásobník nastavené na výrobné nastavenie a dávkovanie tohto pracieho prostriedku bude vo všetkých povolených programoch nastavené na **vyp.**. Zvoľte potom tlačidlom i-Dos  v indikačnom poli dávkovanie pracieho prostriedku (malé, stredné alebo silné).  
→ *Strana 12*
- Nádržka i-Dos  bude automaticky deaktivovaná, ak bude pre nádržku i-Dos  dávkovanie pracieho prostriedku aktivované. Nastavenia pre tento program zostanú až do nasledujúcej zmeny zachované.
- Pri zmene obsahu nádržky i-Dos  na **aviváž** bude základné dávkované množstvo nastavené na výrobné nastavenie a dávkovanie vo všetkých povolených programoch na normálne.
- Zmena obsahov nádrží si vyžaduje dodatočné potvrdenie na indikačnom poli.

### Zmena obsahu nádržky:

Nastavenia spotrebiča → *Strana 36*

## Manuálne dávkovanie

Navyše k inteligentnému dávkovaniu je možné v prípade potreby do komory  manuálne pridávať pomocný prací prostriedok (napr. zmäkčovadlo, bieliaci prostriedok alebo soľ na škvrnny).

Pri programoch bez inteligentného dávkovania alebo na želanie (potom nastavte inteligentné dávkovanie na  (vyp.)) sa pridá prací prostriedok manuálne do komory .

### **Varovanie**

#### **Podráždenie očí/kože!**

Pri otvorení zásuvky na pracie prostriedky počas prevádzky môže prací/ošetrojúci prostriedok vystreknúť. Zásuvku otvorte opatrne.

V prípade kontaktu s pracími/ošetrovacími prostriedkami dôkladne vypláchnite oči, príp. opláchnite pokožku.

V prípade náhodného požitia privolajte lekársku pomoc.

### **Pozor!**

#### **Poškodenie spotrebiča**

Čistiace prostriedky a prostriedky na predchádzajúce čistenie bielizne (napr. odstraňovače škvŕn, predpieracie spreje, ...) môžu pri styku poškodiť povrch práčky.

Zabráňte styku týchto prostriedkov s povrchom práčky. Prípadné zvyšky aerosólu a iné zvyšky/kvapky hneď utrite vlhkou utierkou.

### Upozornenia

- Pri dávkovaní všetkých prací/pomocných a čistiacich prostriedkov bezpodmienečne dodržiavajte pokyny výrobcov.
- Pri manuálnom dávkovaní pracieho prostriedku nedávkujte inteligentným dávkovaním žiadny prací prostriedok navyše (inteligentné dávkovanie nastavte na  (vyp.)); zabráni sa predávkovaniu a tvorbe peny.
- Viskózne aviváže a tvarovacie prostriedky zriedte vodou, zabráňuje to upchatiu.

## Dávkovanie pracieho prostriedku a plnenie:

1. Vytahnite zásuvku na pracie prostriedky.

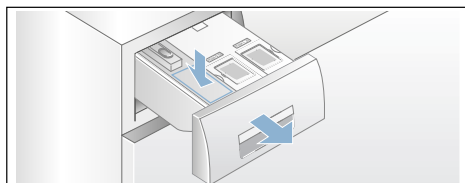

2. Dávkovanie do komory ↗ ↘ podľa:
  - znečistenia,
  - tvrdosti vody (informujte sa vo vašej vodárenskej spoločnosti),
  - množstva bielizne,
  - údajov výrobcu.
3. Zásuvku na pracie prostriedky zatvorte.



## Nastavenia spotrebiča

Zmeniť môžete nasledovné nastavenia spotrebiča:

### Voliteľné nastavenia:

- **Akustický signál ukončenia vyp. – tichý – stredný – hlasný – veľmi hlasný**  
(end signal  
off - quiet - medium - loud - very loud)  
Prispôsobenie hlasitosti akustického signálu pre ukončenie.
- **Signál tlačidiel vyp. – tichý – stredný – hlasný – veľmi hlasný**  
(button signal  
off - quiet - medium - loud - very loud)  
Prispôsobenie hlasitosti signálov tlačidiel.
- **Auto power-off (Autom. vypnutie spotrebiča)  
po 15 – 30 - 60 min – nikdy**

(auto power-off  
after 15 - 30 - 60 min. - never)  
Spotrebič sa po ... min. automaticky vypne (spotreba energie = 0 kWh).  
Na zapnutie stlačte hlavný vypínač – tlačidlo ①.

- **Jazyk (Language)**  
Anglicky (English)  
...  
Zmena zobrazeného jazyka.
- **Informácie k čisteniu bubna zap. – vyp.**  
(Drum clean advice  
on - off)  
Tento oznam vás upozorní na potrebu vyčistenia bubna.
- **Obsah nádržky:**  
i-Dos ㉔ ㉔ Obsah  
**Aviváž – Prací prostriedok**  
(content  
Softener - Detergent)  
Zvoľte/zmeňte obsah nádržky.
- **Základné dávkované množstvo:**  
i-Dos ㉔ ㉔ Základné (basis)  
**10 ml – 200 ml**  
Nastavte základné dávkované množstvo podľa odporúčania výrobcu pracieho prostriedku/ aviváže.
- **Základné dávkované množstvo:**  
i-Dos ㉔ ㉔ Základné (basis)  
**10 ml – 200 ml**  
Nastavte základné dávkované množstvo podľa odporúčania výrobcu pracieho prostriedku/ aviváže.

Keď chcete zmeniť nastavenia spotrebiča, obidve tlačidlá **Nastavenie spotrebiča 3 s** podržte stlačené cca 3 sekundy. → *Strana 13*

### Upozornenia

- Nastavenia zostanú po vypnutí zachované.
- Pri dlhšom dotyku tlačidiel prebiehajú nastavenia automaticky.



## Senzorika

### Množstevná automatika

Podľa druhu bielizne a náplne prispôsobí množstevná automatika spotrebu vody a čas trvania programu optimálne pre každý program.

### Kontrolný systém nevyváženosti

Automatický kontrolný systém rozpozná nevyváženosti a viacnásobným nábehom na odstredžovanie sa postará o rovnomerné rozdelenie bielizne.

Z bezpečnostných dôvodov budú pri veľmi nevýhodnom rozdelení bielizne znížené otáčky alebo sa nebude odstredžovať.

**Upozornenie:** Dajte do bubna malé a veľké kusy bielizne. → *Strana 28*, → *Strana 45*

### Senzor hladiny vody

podľa programu a modelu

Aquasenzor kontroluje počas plákania stupeň zakalenia plákacej vody (zakalenie je spôsobené nečistotou a zvyškami pracieho prostriedku).

V závislosti od zakalenia vody sa stanoví doba trvania a počet plákacích cyklov.

### Snímač množstva náplne/indikácia množstva náplne

Snímač množstva náplne zistí pri otvorených vkladacích dvierkach stupeň náplne práčky. Bude to zobrazené plniacim sa postupovým diagramom v indikačnom poli.

**Upozornenie:** Aby snímač množstva náplne mohol kompletne zistiť množstvo bielizne, musí byť pred zapnutím práčky prací bubon prázdny.

### Odporúčané dávkovanie

Odporúčané dávkovanie zobrazuje – v závislosti od zvoleného programu a zistenej náplne – odporúčanie na dávkovanie pracieho prostriedku v percentách. Percentuálny údaj sa vzťahuje na odporúčanie výrobcu pracieho prostriedku.

**Upozornenie:** Dodržaním odporúčaného dávkovania sa šetrí životné prostredie a rozpočet domácnosti.



## Čistenie a údržba

### Varovanie

#### Ohrozenie života!

Pri kontakte so súčasťami pod napätím hrozí nebezpečenstvo úrazu elektrickým prúdom.

Vypnite spotrebič a vytiahnite sieťovú zástrčku.

### Varovanie

#### Nebezpečenstvo otravy!

Pri použití čistiacich prostriedkov s obsahom rozpúšťadiel, napr. benzínového čističa, môžu vzniknúť jedovaté výpary.

Nepoužívajte čistiace prostriedky obsahujúce rozpúšťadlá.

### Pozor!

#### Poškodenie spotrebiča

Čistiace prostriedky s obsahom rozpúšťadiel, napr. benzínový čistič, môžu poškodiť povrch a konštrukčné časti spotrebiča.

Nepoužívajte čistiace prostriedky obsahujúce rozpúšťadlá.

### Tak predídete vytvoreniu biofilmu a zápachu:

#### Upozornenia

- Zabezpečte dobré vetranie miestnosti, kde je práčka nainštalovaná.
- Keď sa práčka nepoužíva, nechajte vkladacie dverka a splachovaciu misku pootvorenú.
- Príležitostne spustite program **Bavlna 60 °C**, pričom použijete univerzálny prášok na pranie.

## Plášť spotrebiča/Ovládaci panel

- Poutierajte kryt a ovládací panel mäkkou vlhkou utierkou.
- Okamžite odstráňte zvyšky pracieho prostriedku.
- Čistenie prúdom vody je zakázané.

## Prací bubon

Používajte čistiace prostriedky bez obsahu chlóru, nepoužívajte oceľovú vlnu.

Pri tvorbe zápachu v práčke, príp. na vyčistenie bubna použite program

**Čistenie bubna 90 °C** bez bielizne.

Použite univerzálny prášok na pranie.

## Odstránenie vodného kameňa

Pri správnom dávkovaní pracieho prostriedku nie je potrebné odstraňovanie vodného kameňa. Ak predsa áno, postupujte podľa údajov výrobcu odvápnovacieho prostriedku. Vhodné odvápnovacie prostriedky je možné zakúpiť na našej internetovej stránke alebo v zákazníckom servise.

→ *Strana 47*

## i-Dos zásuvka na pracie prostriedky

### 1. Vyprázdnenie dávkovacích nádržíek:

Dávkovacie nádržky majú v prednej oblasti vyprázdňovacie otvory s vyberateľnými zátkami. Pred vyprázdnením dávkovacích nádržíek najskôr odoberte držadlo zásuvky na pracie prostriedky podľa vyobrazenia:

- a) Vytiahnite zásuvku na pracie prostriedky.

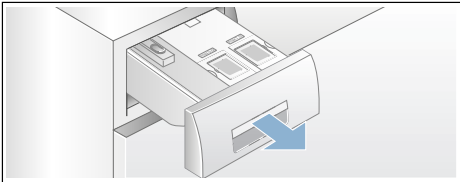

- b) Pritiahnite odblokovaciu páčku (A) na zadnej strane držadla zásuvky na pracie prostriedky (dole v strede) ľahko k sebe a zároveň odblokované držadlo zásuvky (B) ťahajte nahor.

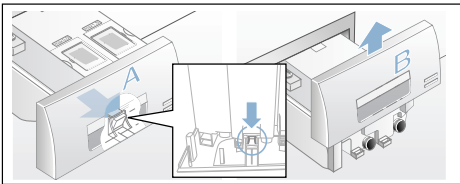

- c) Dávkovacie nádržky vyprázdňte tak, že vytiahnete opatrne príslušnú uzatváraciu zátku a vypustíte obsah do vhodnej nádoby.

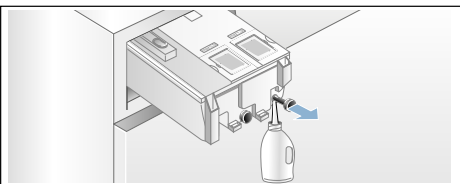

- d) Uzatváraciu zátku opäť zastrčte až na doraz.

### 2. Čistenie dávkovacích nádržíek/ zásuvky na pracie prostriedky:

Na čistenie vyprázdnených dávkovacích nádržíek sa dá zásuvka na pracie prostriedky kompletne vybrať.

- a) Pred vybratím dávkovaciej nádržky vyprázdnite.

**Upozornenie:** Po vyčistení znova nasadte držadlo zásuvky.

- b) Vytiahnite zásuvku na pracie prostriedky.  
c) Stlačte odblokovaciu páčku a zásuvku kompletne vyberte.

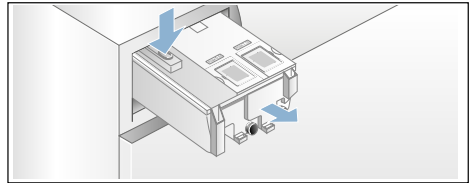

- d) Opatrne odoberte kryt zásuvky na pracie prostriedky.

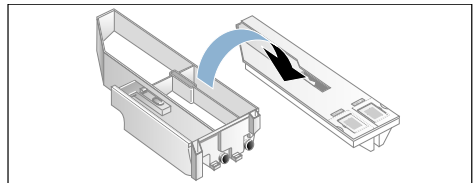

### Pozor!

Zásuvka na pracie prostriedky sa môže poškodiť!

Zásuvka na pracie prostriedky obsahuje elektrické komponenty. Pri kontakte s vodou sa tieto súčasti môžu poškodiť.

- Nečistite kryt v umývačke riadu a neponárajte ho do vody.

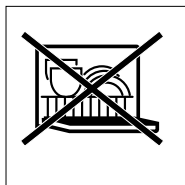

- Chránite zadný konektor zásuvky pred vlhkosťou, pracími prostriedkami alebo zvyškami aviváže, v prípade potreby očistite vonkajšie plochy mäkkou, vlhkou handričkou. Pred zasunutím osušte.
- e) Vyčistite misku a kryt mäkkou, vlhkou handričkou alebo ručnou sprchou. Mäkkou, vlhkou handričkou vyčistite aj vnútorné plochy.

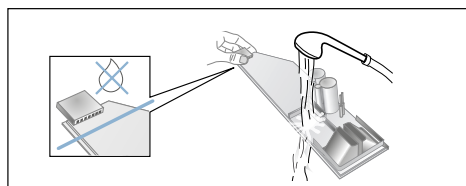

- f) Nechajte misku a kryt vyschnúť a znova ich zmontujte.
- g) Nasuňte zhora držadlo zásuvky na pracíe prostriedky tak, aby počuteľne zaskočilo.
- h) Vyčistite vnútro krytu na pracíe prostriedky.
- i) Zásuvku na pracíe prostriedky úplne zasuňte.

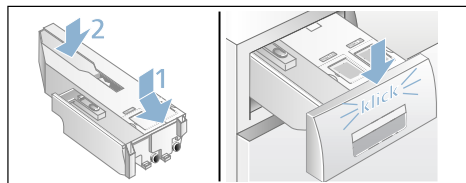

## Upchaté čerpadlo pracieho roztoku. núdzové vyprázdnenie

### ⚠ Varovanie

#### Nebezpečenstvo obarenia!

Prací roztok je pri praní pri vysokej teplote horúci. Pri kontakte s horúcim pracím roztokom môže dôjsť k obareniu.

Nechajte prací roztok vychladnúť.

1. Zatvorte vodovodný kohútik, aby nepritekala ďalšia voda, ktorá by sa musela vypustiť cez čerpadlo pracieho roztoku.
2. Vypnite spotrebič. Vytiahnite sieťovú zástrčku.
3. Otvorte a odoberte servisnú klapku.

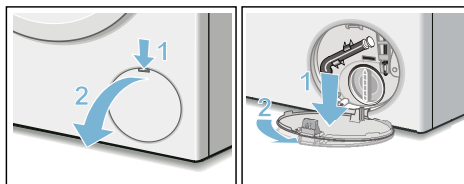

4. Vyberte z držiaka vypúšťaciu hadicu. Stiahnite uzatváraciu čiapočku, nechajte vytiecť prací roztok. Pritlačte uzatváraciu čiapočku a nasadte vypúšťaciu hadicu do držiaka.

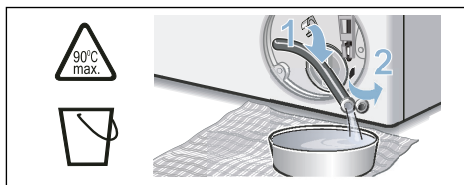

5. Odskrutkujte opatrne veko čerpadla, zvyšná voda bude môcť vytiecť. Vyčistite vnútorný priestor, závit veka čerpadla a teleso čerpadla. Obežné koleso čerpadla musí mať možnosť otáčať sa.



Veko čerpadla znova nasadíte a priskrutkujete. Rukoväť musí byť zvislo.

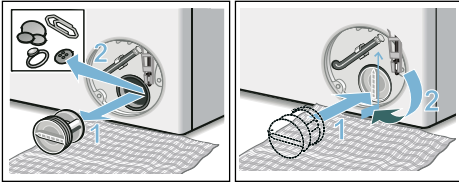

6. Servisnú klapku založte, nechajte zapadnúť a zatvorte ju.

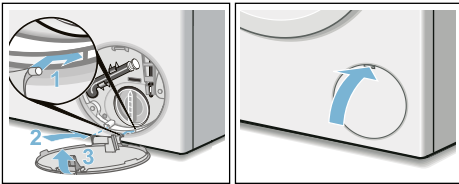

**Upozornenie:** Aby sa zabránilo tomu, že pri budúcom praní odtečie nepoužitý prací prostriedok do odtoku: nalejte do komory → 1 liter vody a spustíte program **Odčerpávanie vody**.

## Upchatá odtoková hadica na sifóne

1. Vypnite spotrebič. Vytiahnite sieťovú zástrčku.
2. Uvoľnite hadicovú sponu. Odtokovú hadicu opatrne stiahnite, zvyšková voda bude môcť vytečť.
3. Vyčistite odtokovú hadicu a hrdlo sifónu.

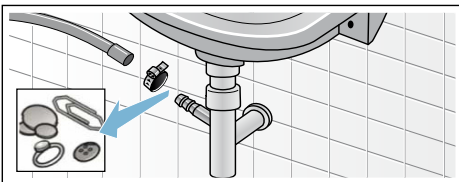

4. Nasadíte opäť odtokovú hadicu a zaistíte pripojovacie miesto pomocou hadicovej spony.

## Upchaté sitko v prívode vody

**Na tento účel nechajte najskôr poklesnúť tlak vody v prívodnej hadici:**

1. Zatvorte vodovodný kohútik.
2. Zvoľte ľubovoľný program (okrem Spülen/Schleudern/Abpumpen (Pláchanie/Odstredovanie/Odčerpávanie)).
3. Stlačte tlačidlo ►II. Nechajte program cca 40 sekúnd bežať.
4. Stlačte tlačidlo ①. Spotrebič je vypnutý.
5. Vytiahnite sieťovú zástrčku.

**Potom vyčistíte sitká:**

1. Odskrutkujte hadicu z vodovodného kohútika. Vyčistite sitko malou kefkou.

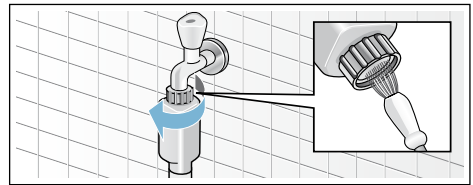

2. Na modeloch Standard a Aqua-Secure vyčistíte sitko na zadnej strane spotrebiča: Odoberte hadicu na zadnej strane spotrebiča. Vyberte sitko kliešťami a vyčistite ho.

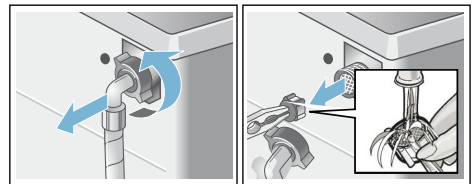

3. Pripojte hadicu a skontrolujte tesnosť.

## ? Poruchy, čo je nutné robiť?

### Núdzové odblokovanie

napr. pri výpadku elektrického prúdu

Program beží ďalej, hneď ako sa obnoví sieťové napájanie.

Ak sa napriek tomu musí bielizeň vybrať, je možné vkladacie dvierka otvoriť podľa ďalej opísaného postupu:

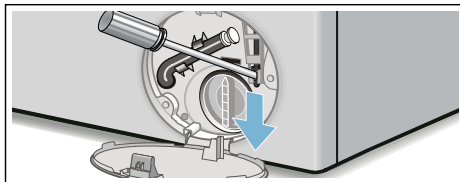

#### **⚠ Varovanie**

##### **Nebezpečenstvo obarenia!**

Pri praní s vysokými teplotami môže dôjsť pri kontakte s horúcim pracím roztokom k obareniu.

V prípade potreby ho nechajte najskôr vychladnúť.

#### **⚠ Varovanie**

##### **Nebezpečenstvo poranenia!**

Pri siahnutí do otáčajúceho sa bubna si môžete poraniť ruky.

Nesiahajte do otáčajúceho sa bubna.

Počkajte, kým sa bubon prestane otáčať.

#### **Pozor!**

##### **Škody spôsobené vodou**

Vytekajúca voda môže viesť ku škodám spôsobeným vodou.

Neotvárajte dvierka, pokiaľ je na skle vidieť voda.

1. Vypnite spotrebič. Vytiahnite sieťovú zástrčku.
2. Vypustite prací roztok. → *Strana 40*
3. Pomocou náradia potiahnite núdzové odblokovanie smerom nadol a uvoľnite ho.  
Dvierka sa potom budú dať otvoriť.

## Upozornenia v indikačnom poli

Indikátor	Príčina/odstránenie
Nádržku i-Dos ㉸, ㉸ doplňte (container)	Nedosaiahnutá minimálna hladina v i-Dos nádržkách, Doplnenie → <i>Strana 32.</i>
i-Dos ㉸, i-Dos ㉸ Chyba (error); i-Dos ㉸, i-Dos ㉸ deaktivujte (deactivate)	i-Dos ㉸, i-Dos ㉸ nastavte na <b>vyp.</b> . Zavolajte zákaznícky servis. Spotrebič je možné ďalej prevádzkovať s manuálnym dávkovaním. Manuálne dávkovanie → <i>Strana 35</i>
Please close detergent drawer. (Zatvorte, prosím, zásuvku na pracie prostriedky.) (Please close detergent drawer)	Zasuňte správne zásuvku na pracie prostriedky. → <i>Strana 33</i>
Prestávka: Doplnenie nie je možné (Pause: Reload is possible)	Príliš vysoká teplota alebo hladina vody. Keď chcete, aby program pokračoval, zvoľte tlačidlo ►II.
Odblokovanie dvierok nie je možné: Príliš vysoká hladina vody alebo teplota (Door cannot be unlocked: Water level or temperature is too high)	Príliš vysoká teplota alebo hladina vody. Keď chcete, aby program pokračoval, zvoľte tlačidlo ►II.
Dvierka sa nedajú zablokovať, dvierka ešte raz otvorte, zatvorte a stlačte tlačidlo ►II (The door cannot be locked, please open the door again, then close it and start)	<ul style="list-style-type: none"> <li>■ Príp. je privretá bielizeň. Dvierka ešte raz otvorte a zatvorte a zvoľte tlačidlo ►II.</li> <li>■ Príp. dvierka pritlačte alebo odoberte bielizeň a znova pritlačte.</li> <li>■ Príp. spotrebič vypnite a znova zapnite, nastavte program a vykonajte individuálne nastavenia; spustite program.</li> </ul>
Otvorte vodovodný kohútik (Please open tap)	<ul style="list-style-type: none"> <li>■ Otvorte úplne vodovodný kohútik.</li> <li>■ Zlomená/zovretá prívodná hadica,</li> <li>■ Príliš nízky tlak vody. Vyčistite sitko. → <i>Strana 41</i></li> </ul>
Please clean pump (Vyčistite, prosím, čerpadlo pracieho roztoku) (Please clean pump)	<ul style="list-style-type: none"> <li>■ Upchaté čerpadlo pracieho roztoku. Vyčistite čerpadlo pracieho roztoku. → <i>Strana 40</i></li> <li>■ Upchatá odtoková hadica/odtoková rúrka. Vyčistite odtokovú hadicu na sifóne. → <i>Strana 41</i></li> </ul>

Indikátor	Príčina/odstránenie
aquaStop has been activated! (Zareagoval AquaStop!) Zavolajte zákaznický servis (AquaStop has been activated! Please call customer service)	Neplatí pre modely bez Aquastop Voda v záchytnej vani na dne, netesnosť spotrebiča. Zatvorte vodovodný kohútik. Zavolajte zákaznický servis!
Automatické vypnutie... v sekundách (Auto power-off in ... seconds)	Spotrebič sa po... sekundách automaticky vypne, ak nebude dlhší čas obsluhovaný. Na zrušenie stlačte ľubovoľné tlačidlo. → <i>Strana 36</i>
Ochladenie roztoku (Water cooling)	Aby sa šetrilo odpadové potrubie, horúci prací roztok sa nechá pred odčerpaním vychladnúť.
Upozornenie k ošetrovaniu bubna: (Reminder drum care:)	Tento oznam vás upozorní na to, aby ste použili program <b>Čistenie bubna 90 °C</b> alebo 60 °C na vyčistenie a ošetrovanie bubna a nádrže na prací roztok. <b>Upozornenia</b> <ul style="list-style-type: none"> <li>■ Program použite bez bielizne.</li> <li>■ Použite univerzálny prášok na pranie alebo bieliaci prací prostriedok. Aby sa zabránilo tvorbe peny, použite iba polovicu odporúčaného množstva pracieho prostriedku. Nepoužívajte prací prostriedok na vlnu alebo prací prostriedok na jemnú bielizeň.</li> <li>■ Zapnutie/vypnutie oznamu → <i>Strana 12</i></li> </ul>
Iné indikácie Chyba E:XXX	Spotrebič vypnite, počkajte 5 sekúnd a opäť zapnite. Ak sa indikácia zobrazí znova, zavolajte zákaznický servis.

## Poruchy, čo je nutné robiť?

Poruchy	Príčina/odstránenie
Voda vyteká.	<ul style="list-style-type: none"> <li>■ Odtokovú hadicu riadne upevnite/vymeňte.</li> <li>■ Pevne utiahnite skrutkové spojenie prívodnej hadice.</li> </ul>
Nevteká voda.	<ul style="list-style-type: none"> <li>■ Nezvolili ste tlačidlo ►II?</li> <li>■ Nie je otvorený vodovodný kohútik?</li> <li>■ Nie je príp. upchaté sitko? Vyčistite sitko.</li> <li>■ Nie je zlomená alebo zovretá prívodná hadica?</li> </ul>
Dávkovacia nádržka je prázdna a indikácia výšky hladiny náplne neblíka.	<ul style="list-style-type: none"> <li>■ Nie je znečistený kryt zásuvky na pracie prostriedky/konektor zásuvky na pracie prostriedky? Čistenie → <i>Strana 35</i></li> <li>■ Zásuvka na pracie prostriedky nie je správne zasunutá? Zastrčte správne. → <i>Strana 39</i></li> </ul>
Do dávkovacej nádržky je naplnený nesprávny prací prostriedok/aviváž.	<p>Dávkovacia nádržka:</p> <ol style="list-style-type: none"> <li>1. Vyprázdnite a vyčistite.</li> <li>2. Znova naplňte. → <i>Strana 33</i></li> </ol>
Zhustený prací prostriedok/aviváž v dávkovacích nádržkách.	Dávkovacie nádržky vyčistite a znova naplňte.
Dvierka sa nedajú otvoriť.	<ul style="list-style-type: none"> <li>■ Bezpečnostná funkcia je aktívna. Prerušenie programu? → <i>Strana 30</i></li> <li>■ ☹ Detská poistka aktivovaná? Deaktivujte ju. → <i>Strana 30</i></li> <li>■ ☹ (Stop plákania = bez záverečného odstredovania) bolo zvolené? → <i>Strana 31</i></li> <li>■ Je možné otvorenie dvierok len núdzovým odblokovaním? → <i>Strana 42</i></li> </ul>
Program sa nespustí.	<ul style="list-style-type: none"> <li>■ Zvolili ste tlačidlo ►II alebo <b>Zostávajúci čas</b>?</li> <li>■ Sú dvierka zatvorené?</li> <li>■ ☹ Detská poistka aktivovaná? Deaktivujte ju. → <i>Strana 30</i></li> </ul>
Krátke trhnutie/roztočenie bubna po štarte programu.	Nejde o chybu, pri spustení pracieho programu môže dôjsť ku krátkemu trhnutiu bubna, ktoré je podmienené interným testom motora.
Neodčerpáva sa prací roztok.	<ul style="list-style-type: none"> <li>■ ☹ (Stop plákania = bez záverečného odstredovania) bolo zvolené? → <i>Strana 31</i></li> <li>■ Vyčistite čerpadlo pracieho roztoku. → <i>Strana 40</i></li> <li>■ Vyčistite odtokovú rúrku a/alebo odtokovú hadicu.</li> </ul>
V bubne nie je viditeľná voda.	Nejde o chybu – voda je pod viditeľnou oblasťou.
Výsledok odstredovania nie je uspokojivý. Bielizeň je mokrá/príliš vlhká.	<ul style="list-style-type: none"> <li>■ Nejde o chybu – kontrolný systém nevyváženosti prerušil odstredovanie kvôli nerovnomernému rozloženiu bielizne. Rozdeľte v bubne malé a veľké kusy bielizne.</li> <li>■ <b>Lahké žehlenie</b> (podľa modelu) zvolená? → <i>Strana 33</i></li> <li>■ Nebol zvolený príliš nízky počet otáčok? → <i>Strana 26</i></li> </ul>
Opakovaný nábeh odstredovania.	Nejde o chybu – kontrolný systém nevyváženosti kompenzuje nevyváženost.

Poruchy	Príčina/odstránenie
Program trvá dlhšie ako zvyčajne.	<ul style="list-style-type: none"> <li>■ Nejde o chybu – kontrolný systém nevyváženosti kompenzuje nevyváženosť viacnásobným rozdelením bielizne.</li> <li>■ Nejde o chybu, kontrolný systém peny je aktívny, pridá sa plákač cyklus.</li> </ul>
Počas pracieho cyklu sa zmení čas trvania programu.	Nejde o chybu, priebeh programu sa pre príslušný prací cyklus optimalizuje. Môže to viesť k zmene trvania programu v indikačnom poli.
Zvyšková voda v komore na ošetrovacie prostriedky.	<ul style="list-style-type: none"> <li>■ Nejde o chybu – účinok ošetrovacieho prostriedku nebude obmedzený.</li> <li>■ V prípade potreby vložku vyčistite. → <i>Strana 29</i></li> </ul>
Tvorba zápachu v práčke.	<p>Použite program <b>Čistenie bubna 90 °C</b> alebo <b>Bavlna 90 °C</b> bez bielizne. Použite univerzálny prášok na pranie alebo bieliaci prací prostriedok.</p> <p><b>Upozornenie:</b> Aby sa zabránilo tvorbe peny, použite iba polovicu odporúčaného množstva pracieho prostriedku. Nepoužívajte prací prostriedok na vlnu alebo prací prostriedok na jemnú bielizeň.</p>
Opakovaná, silná tvorba peny.	<ul style="list-style-type: none"> <li>■ Skontrolujte nastavenia základného dávkovania a intenzitu dávkovania.</li> <li>■ Príp. použite iný tekutý prací prostriedok.</li> </ul>
Prací prostriedok/aviváž odkvapkáva z manžety a zhromažďuje sa na sklenenej výplni vkladacích dvierok alebo v záhybe manžety.	Príliš veľa pracieho prostriedku/aviváže v dávkovacích nádržkách. Dbajte na značku <b>max</b> v nádržkách.
Prednastavenie i-Dos ☼☼ je vymazané	Pri zmene nastavenia menu <b>i-Dos ☼☼</b> : <b>Obsah</b> sa zmenia všetky nastavenia. → <i>Strana 23</i>
Veľká hlučnosť, vibrácie a „putovanie“ práčky pri odstreďovaní.	<ul style="list-style-type: none"> <li>■ Je spotrebič vyvážený? Vyvážte spotrebič. → <i>Strana 56</i></li> <li>■ Sú nožičky spotrebiča zaistené? Zaisťte nožičky spotrebiča. → <i>Strana 56</i></li> <li>■ Sú odstránené prepravné poistky? Odstráňte prepravné poistky. → <i>Strana 52</i></li> </ul>
Počas prevádzky nefunguje indikačné pole/kontrolky.	<ul style="list-style-type: none"> <li>■ Výpadok sieťového napájania?</li> <li>■ Zareagovali poistky? Zapnite/vymeňte poistky.</li> <li>■ Ak sa vyskytne porucha opakovane, zavolajte zákaznícky servis.</li> </ul>
Zvyšky pracieho prostriedku na bielizni.	<ul style="list-style-type: none"> <li>■ Ojedinele obsahujú bezfosfátové pracie prostriedky zvyšky nerozpustné vo vode.</li> <li>■ Zvoľte <b>Plákanie</b> alebo bielizeň po praní vykefujte.</li> </ul>
V stave doplnenia blíká veľmi rýchlo ►► a zaznie signál.	<ul style="list-style-type: none"> <li>■ Príliš vysoká hladina vody. Doplnenie bielizne nie je možné. Príp. okamžite zatvorte dvierka.</li> <li>■ Na pokračovanie programu zvoľte tlačidlo ►►.</li> </ul>
Ak nemôžete poruchu sami odstrániť (vypnutím/zapnutím) alebo ak je potrebná oprava:	<ul style="list-style-type: none"> <li>■ Vypnite spotrebič a vytiahnite sieťovú zástrčku zo zásuvky.</li> <li>■ Zatvorte vodovodný kohútik a zavolajte zákaznícky servis.</li> </ul>



## Zákaznícky servis

Ak nemôžete poruchu sami odstrániť, obráťte sa na náš zákaznícky servis. →  
Obal

Vždy nájdeme vhodné riešenie, aby sme zabránili aj zbytočným návštevám technika.

Uveďte, prosím, zákazníkemu servisu číslo výrobku (E-Nr.) a výrobné číslo (FD) spotrebiča.

E-Nr. _____	FD _____
-------------	----------

E-Nr.      Číslo výrobku

FD        Výrobné číslo

Tieto údaje nájdete \*podľa modelu:  
na dvierkach vnútri\*/otvorenej servisnej  
klapke\* a na zadnej strane spotrebiča.

### **Spoľahnite sa na kompetenciu výrobcu.**

Obráťte sa na nás. Tým si zaistíte, že oprava bude vykonaná vyškolenými servisnými technikmi, ktorí sú vybavení originálnymi náhradnými dielcami.



## Hodnoty spotreby

### Spotreba energie a vody, trvanie programu a zvyšková vlhkosť hlavných pracích programov

(približné údaje)

Program	Množstvo náplne	Spotreba energie*	Spotreba vody*	Čas trvania programu*
Bavlna 20 °C	9 kg	0,25 kWh	90 l	2 ¾ h
Bavlna 40 °C	9 kg	1,10 kWh	90 l	3 h
Bavlna 60 °C	9 kg	1,16 kWh	90 l	2 ¾ h
Bavlna 90 °C	9 kg	2,14 kWh	100 l	2 ¾ h
Ľahko udržiaateľné textilie 40 °C	4 kg	0,71 kWh	64 l	2 h
Mix 40 °C	4 kg	0,60 kWh	45 l	1 ¼ h
Jemné / hodváb 30 °C	2 kg	0,19 kWh	37 l	¾ h
Vlna 30 °C	2 kg	0,19 kWh	41 l	¾ h

Program	Približné údaje o zvyškovej vlhkosti**			
	WM16... max. 1 600 ot/min	WM14... max. 1 400 ot/min	WM12... max. 1 200 ot/min	WM10... max. 1 000 ot/min
Bavlna	44 %	48 %	53 %	62 %
Ľahko udržiaateľné textilie	40 %	40 %	40 %	40 %
Jemné / hodváb	30 %	30 %	30 %	30 %
Vlna	45 %	45 %	45 %	45 %

\* Hodnoty spotreby sa od zadaných hodnôt odlišujú v závislosti od tlaku vody, tvrdosti vody, prírodnej teploty vody, priestorovej teploty, druhu a množstva bielizne, znečistenia bielizne, použitého pracieho prostriedku, kolísania sieťového napätia a zvolených prídavných funkcií.













\*\* Údaje o zvyškovej vlhkosti na základe obmedzenia počtu otáčok pri odstreďovaní a maximálnej náplne.



## Najefektívnejšie programy pre bavlnené textilie

Nasledovné programy (štandardné programy označené ) sú vhodné na pranie normálne znečistených bavlnených textílií a vzhľadom na kombinovanú spotrebu energie a vody sú najefektívnejšie.

### Štandardné programy na bavlnu podľa nariadenia (EÚ) č. 1015/2010

Program + teplota + tlačidlo	Množstvo náplne	Približné trvanie programu
 Bavlna +  +  ecoPerfect 	9 kg	4 ¾ h
 Bavlna +  +  ecoPerfect 	4,5 kg	4 ¾ h
 Bavlna +  +  ecoPerfect 	4,5 kg	4 ¾ h

Nastavenie programu na testovanie a označovanie energetickým štítkom podľa smernice 2010/30/EÚ so studenou vodou (15 °C).

Údaj teploty programu sa orientuje podľa teploty uvedenej na štítku ošetrovanie bielizne v textíliách. Skutočná teplota prania sa z dôvodov šetrenia energie môže od uvedenej teploty programu líšiť.

## Technické údaje

### Rozmery:

850 x 600 x 590 mm

(šírka x hĺbka x výška)

### Hmotnosť:

70 – 85 kg (podľa modelu)

### Sieťová prípojka:

Sieťové napätie 220 – 240 V, 50 Hz

menovitý prúd 10 A

menovitý výkon 1 900 – 2 300 W

### Tlak vody:

100 – 1000 kPa (1 – 10 bar)

### Príkon vo vypnutom stave:

0,12 W

### Príkon v nevypnutom stave:

0,43 W

## Inštalácia a pripojenie

### Obsah dodávky

**Upozornenie:** Skontrolujte spotrebič, či nemá prepravné poškodenia. Nikdy neuvádzajte poškodený spotrebič do prevádzky. Pri reklamáciách sa obráťte na predajcu, u ktorého ste si zakúpili spotrebič alebo na náš zákaznícky servis. → *Strana 47*

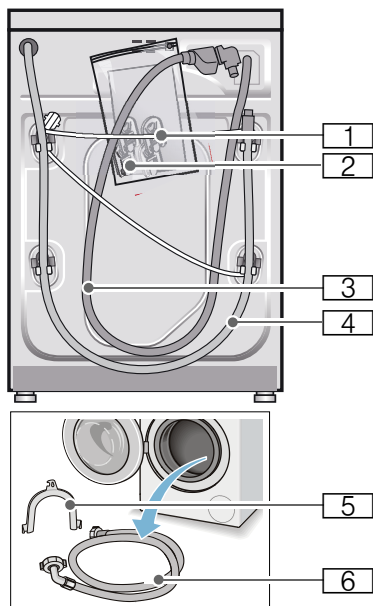

- 1 Sieťový kábel
- 2 Vrečko:
  - Návod na používanie a inštaláciu
  - Zoznam zákazníckych servisov\*
  - Záruka\*
  - Kryty na otvory po odstránení prepravných poistiek
  - Adaptér s tesnením 21 mm = 1/2" na 26,4 mm = 3/4" \*
- 3 Prívodná hadica vody pri modeli s funkciou Aquastop
- 4 Odtoková hadica vody
- 5 Fixačný oblúk na upevnenie odtokovej hadice vody\*
- 6 Prívodná hadica vody pri modeloch Standard/Aqua-Secure podľa modelu

\* **Navyše** je pri pripojení odtokovej hadice vody k sifónu potrebná hadicová spona  $\varnothing$  24 - 40 mm (špecializované predajne).

### Potrebné náradie

- Vodováha na vyváženie
- Kľúč na skrutky:
  - s otvorom kľúča 13 na vyskrutkovanie prepravných poistiek
  - a s otvorom kľúča 17 na nastavenie nožičiek spotrebiča

## Bezpečnostné upozornenia

### Varovanie

#### Bezbezpečnosť poranenia!

- Práčka má vysokú hmotnosť. Pri nadvihnutí/preprave práčky postupujte opatrne.
- Pri dvíhaní práčky za prečnievajúce konštrukčné súčasti (napr. dvierka) sa môžu súčasti zlomiť a spôsobiť poranenia. Nedvíhajte práčku za prečnievajúce konštrukčné súčasti.
- Následkom neodborného polozenia hadíc a sieťových vedení hrozí nebezpečnosť zakopnutia sa a poranenia. Hadice a vedenia položte tak, aby nevzniklo žiadne nebezpečnosť zakopnutia.

### Pozor!

#### Poškodenie spotrebiča

Zamrznuté hadice sa môžu roztrhnúť/ môžu prasknúť. Neinštalujte práčku do oblastí ohrozených mrazom a/alebo vonku.

### Pozor!

#### Škody spôsobené vodou

Miesta pripojenia prítokovej a odtokovej hadice sú pod vysokým tlakom vody. Aby sa zabránilo netesnostiam alebo škodám spôsobeným vodou, bezpodmienečne dodržiavajte pokyny uvedené v tejto kapitole.

### Upozornenia

- Okrem tu uvedených upozornení môžu navyše platiť zvláštne predpisy príslušnej vodárne a elektrárne.
- V prípade pochybností nechajte pripojenie uskutočniť odborníkom.

## Inštalačná plocha

**Upozornenie:** Dôležitá je stabilita, aby sa práčka nepohybovala!

- Plocha na inštaláciu musí byť pevná a rovná.
- Nevhodné sú mäkké podlahy/ podlahové krytiny.

## Inštalácia na podstavec alebo drevený trámový strop

### Pozor!

#### Poškodenie spotrebiča

Práčka môže pri odstreďovaní putovať a z podstavca sa prevrátiť/spadnúť. Bezpodmienečne upevnite nožičky spotrebiča pomocou príchytiiek.

\* Objednávacie č. WMZ 2200, WX 9756, Z 7080X0

**Upozornenie:** Pri inštalácii na drevenú trámovú podlahu nainštalujte práčku:

- podľa možnosti do rohu,
- na drevenú dosku odolnú voči vode (hrúbka min. 30 mm), ktorá je naskrutkovaná na podlahu.

## Inštalácia na podestu so zásuvkou

Podesta, obj. číslo: WMZ 20490, WZ 20490, WZ 20510, WZ 20520

## Zabudovanie/vstavanie spotrebiča do kuchynskej linky

### **⚠ Varovanie**

#### **Ohrozenie života!**

Pri kontakte so súčastami pod napätím hrozí nebezpečenstvo úrazu elektrickým prúdom.

Neodstraňujte kryciu dosku spotrebiča.

### **Upozornenia**

- Potrebne šírka výklenku 60 cm.
- Postavte práčku iba pod priebežnú pracovnú dosku, ktorá je pevne spojená so susednými skrinkami.

## Odstránenie prepravných poistiek

### **Pozor!**

#### **Poškodenie spotrebiča**

- Spotrebič je zaistený na prepravu prepravnými poistkami. Neodstránené prepravné poistky môžu pri prevádzke spotrebiča poškodiť napr. bubon. Pred prvým použitím bezpodmienečne kompletne odstráňte všetky 4 prepravné poistky. Poistky dobre uschovajte.
- Aby sa v prípade neskoršej prepravy predišlo poškodeniu spotrebiča, bezpodmienečne namontujte pred prepravou prepravné poistky.

**Upozornenie:** Odložte skrutky a puzdrá.

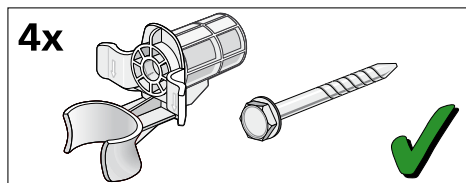

1. Vyberte hadice z držiakov.

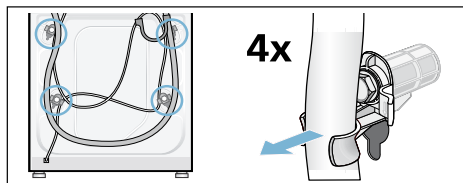

2. Povoľte a vyskrutkujte všetky 4 skrutky prepravných poistiek kľúčom na skrutky veľkosti 13. Odstráňte puzdrá. Vyberte pritom z držiakov sieťový kábel.

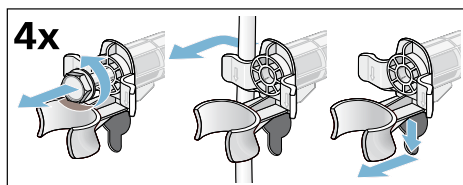

3. Nasadte krytky. Tlakom na zaskakovacie háčiky krytky pevne zaistite.

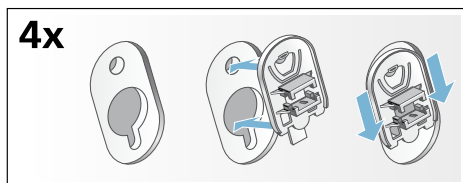

## Dĺžky hadíc a prívodných káblov

### ■ Pripojka na ľavej strane

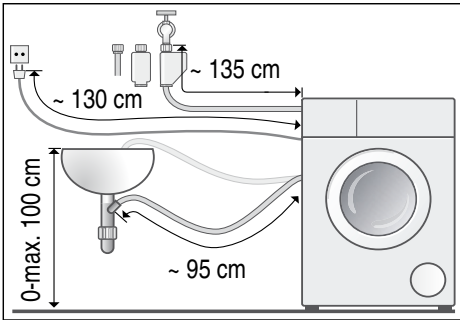

### ■ Pripojka na pravej strane

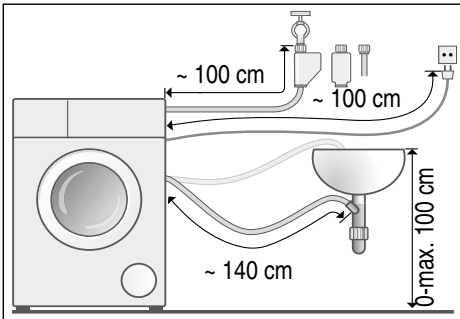

**Tip:** K dispozícii u špecializovaných predajcov/v zákazníckom servise:

- Predĺženie pre hadicu Aquastop, príp. prívodnú hadicu studenej vody (cca 2,50 m); obj. číslo WM Z2380, WZ 10130, CZ 11350, Z 7070X0
- Dlhšia prívodná hadica (cca 2,20 m) pre model Standard; číslo pre zákaznícky servis 00353925

## Prívod vody

### **⚠ Varovanie** **Ohrozenie života!**

Pri kontakte so súčasťami pod napätím hrozí nebezpečenstvo úrazu elektrickým prúdom.

Bezpečnostný ventil Aquastop neponárajte do vody (obsahuje elektrický ventil).

### Upozornenia

- Prevádzkujte práčku len so studenou pitnou vodou.
- Nepripájajte práčku na zmiešavaciu batériu beztlakového ohrievača vody.
- Použite len dodávanú alebo v autorizovanej špecializovanej predajni zakúpenú prívodnú hadicu, nepoužívajte použitú prívodnú hadicu.
- Prívodnú hadicu vody nezlomte alebo nestláčajte.
- Nemeňte (neskracujte, neprerezávajte) prívodnú hadicu vody (v takom prípade už nie je zaručená jej pevnosť).
- Skrutkové spojenia doťahujte len rukou. Ak budú skrutkové spojenia dotiahnuté náradím (kliešte) príliš pevne, môžu sa poškodiť závity.
- Pri pripojení na vodovodný kohútik  $21\text{ mm} = \frac{1}{2}''$  namontujte najprv adaptér\* s tesnením  $21\text{ mm} = \frac{1}{2}''$  na  $26,4\text{ mm} = \frac{3}{4}''$ .  
\* dodáva sa so spotrebičom v závislosti od modelu

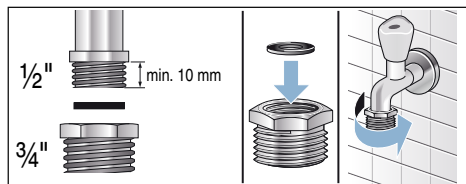

### Optimálny tlak vody v rozvodovej sieti

**minimálne** 100 kPa (1 bar)

**maximálne** 1 000 kPa (10 bar)

Pri otvorenom vodovodnom kohútiku vytečie najmenej 8 l/min.

Pri vyššom tlaku vody namontujte redukčný ventil.

### Pripojenie

Pripojte prívodnú hadicu vody na vodovodný kohútik ( $26,4\text{ mm} = \frac{3}{4}''$ ) a na spotrebič (nie je to potrebné na modeloch so zariadením Aquastop, je pevne nainštalovaná):

#### ■ Model: **Standard**

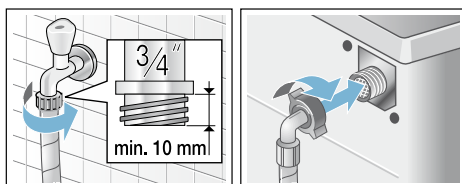

#### ■ Model: **Aqua-Secure**

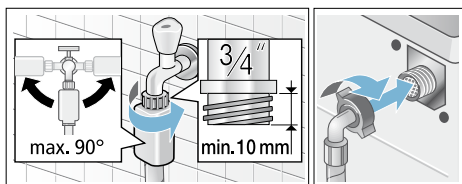

#### ■ Model: **Aquastop**

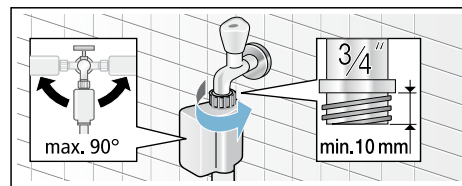

**Upozornenie:** Otvorte opatrne vodovodný kohútik a skontrolujte prítomnosť tesnosti pripojovacích miest. Skrutkové spojenie je pod tlakom vodovodného potrubia.

## Odtok vody

### **⚠ Varovanie**

#### **Nebezpečenstvo obarenia!**

Pri praní s vysokými teplotami môže dôjsť pri kontakte s horúcim pracím roztokom, napr. pri odčerpání horúceho pracieho roztoku do umývadla, k obareniu.

Nesiahajte do horúceho pracieho roztoku.

### **Pozor!**

#### **Škody spôsobené vodou**

Keď odtoková hadica vplyvom vysokého tlaku vody pri odčerpání vyklízne z umývadla alebo miesta pripojenia, môže vytekajúca voda spôsobiť škody. Zaisťte odtokovú hadicu proti vyklíznutiu.

### **Pozor!**

#### **Poškodenie spotrebiča/textílií**

Keď je koniec odtokovej hadice ponorený do odčerpanej vody, môže sa voda späťne nasať do spotrebiča a poškodiť spotrebič/textílie.

Dbajte na to, aby

- uzatváracia zátka nezakrývala odtok umývadla.
- sa koniec odtokovej hadice vody neponoril do odčerpanej vody.
- voda dostatočne rýchlo odtekala.

**Upozornenie:** Odtokovú hadicu vody nezalamujte, alebo nenaťahujte do dĺžky.

## Pripojenie

### ■ Odtok do umývadla

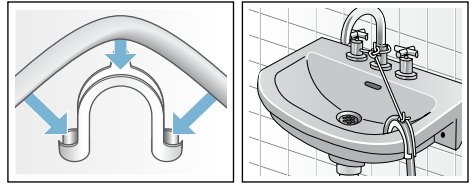

### ■ Odtok do sifónu

Zaisťte miesto pripojenia pomocou hadicovej spony,  $\varnothing$  24-40 mm (špecializované predajne).

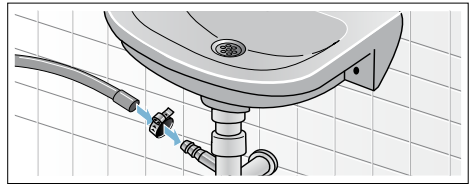

### ■ Odtok do plastovej rúry s gumovým hrdlom alebo do odtokového kanála

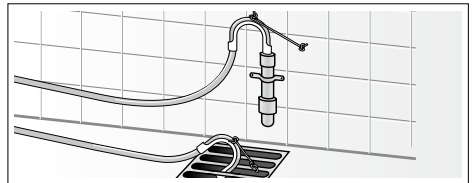

## Vyváženie

Vyrovajte spotrebič pomocou vodováhy do roviny.

Veľká hlučnosť, vibrácie a „putovanie“ môžu byť následkom nesprávneho vyváženia!

1. Pomocou kľúča na skrutky s otvorom 17 povoľte v smere chodu hodinových ručičiek poistné matice.
2. Skontrolujte pomocou vodováhy vyváženie práčky, prípadne ho skorigujte. Zmeňte výšku otáčaním nožičky spotrebiča. Všetky štyri nožičky spotrebiča musia stáť pevne na podlahe.
3. Poistné matice všetkých štyroch nožičiek spotrebiča pevne pritiahnite kľúčom na skrutky s otvorom 17 ku skriní spotrebiča! Pridržiavajte pritom nožičku spotrebiča a neprestavte jej výšku.

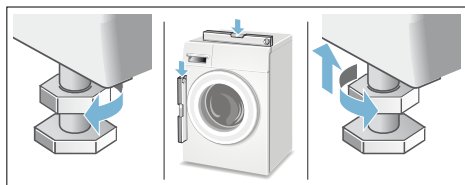

## Elektrické pripojenie

### **Varovanie** **Ohrozenie života!**

Pri kontakte so súčasťami pod napätím hrozí nebezpečenstvo úrazu elektrickým prúdom.

- Sieťovú zástrčku nechytajte mokrými rukami.
- Sieťové vedenie vyťahujte vždy za zástrčku, nikdy nie za kábel, mohlo by sa poškodiť.
- Sieťové vedenie nikdy nevyťahujte počas prevádzky.

Rešpektujte nasledovné upozornenia a zabezpečte, aby

## Upozornenia

- sa sieťové napätie a napäťové údaje na práčke (štítku spotrebiča) zhodovali. prípojná hodnota, ako aj vyžadovaná poistka boli uvedené na výrobnom štítku spotrebiča.
- sa pripojenie práčky uskutočnilo len na striedavý prúd, prostredníctvom zásuvky nainštalovanej podľa predpisov s ochranným kontaktom.
- sa sieťová zástrčka a zásuvka zhodovali.
- bol prierez elektrických vodičov dostatočný.
- uzemnenie bolo vykonané podľa predpisov.
- výmena sieťového kábla (v prípade nutnosti) bola vykonaná iba kvalifikovaným elektrikárom. Náhradný sieťový kábel je možné zakúpiť si v zákaznickom servise.
- sa nepoužívali viacnásobné zásuvkové lišty/spojky a predĺžovacie káble.
- sa pri použití chrániča s chybným prúdom použil len typ s týmto označením . Len táto značka zaručuje splnenie súčasne platných predpisov.
- sieťová zástrčka bola kedykoľvek dostupná. V prípade, že to nie je možné tak, aby sa dodržali príslušné bezpečnostné predpisy, musí sa do elektroinštalácie natrvalo zabudovať vypínač (ON/OFF, 2-polohový) v súlade s elektroinštaláčnymi predpismi.
- sieťový kábel nebol prelomený, stlačený, neboli na ňom vykonané zmeny alebo nebol prerezaný.
- sieťový kábel neprišiel do kontaktu so zdrojmi tepla.





## Pred 1. práním

Pred opustením výrobného závodu bola práčka dôkladne preskúšaná. Aby sa odstránili možné zvyšky skúšobnej vody, perte prvý raz **bez** bielizne.





### Upozornenia

- Práčka **musí byť odborne nainštalovaná a pripojená**. od → *Strana 50*
- Nikdy neuvádzajte poškodený spotrebič do prevádzky. Informujte váš zákaznícky servis.

### Prípravné práce:

1. Skontrolujte práčku.
2. Naplňte dávkovacie nádržky  a . → *Strana 32*
3. Odstráňte ochrannú fóliu z ovládacieho panela.
4. Zastrčte sieťovú zástrčku.
5. Otvorte vodovodný kohútik.

### Program použite bez bielizne:

1. Spotrebič zapnite.
2. Zatvorte dvierka (nevkładajte bielizeň!).
3. Nastavte program **Čistenie bubna 90 °C**.
4. Otvorte zásuvku na pracie prostriedky.
5. Nalejte do komory   asi 1 l vody.
6. Univerzálny prášok na pranie dajte do komory  .

- Upozornenie:** Aby sa zabránilo tvorbe peny, použite iba polovicu odporúčaného množstva pracieho prostriedku. Nepoužívajte prací prostriedok na vlnu ani prací prostriedok na jemnú bielizeň.
7. Zásuvku na pracie prostriedky zatvorte.
  8. Stlačte tlačidlo ►II.
  9. Na konci programu spotrebič vypnite.

**Práčka je teraz pripravená na prevádzku.**

## Preprava

napr. pri sťahovaní

### Pozor!

#### Poškodenie spotrebiča vytekajúcim pracím prostriedkom/avivážou z dávkovacích nádržíek!

Vytekajúci prací prostriedok/aviváž môže obmedziť funkciu spotrebiča, napr. poškodiť elektroniku.

Pred prepravou spotrebiča vyprázdnite dávkovacie nádržky.

### Prípravné práce:

1. Zatvorte vodovodný kohútik.
2. Redukujte tlak vody v prívodnej hadici: → *Strana 41*; vyčistite a počkajte – sitko v prívode vody je upchaté
3. Odpojte práčku od elektrickej siete.
4. Zvyšok pracieho roztoku vypustite: → *Strana 40*; vyčistite a počkajte – čerpadlo pracieho roztoku je upchaté, núdzové vyprázdnenie
5. Odmontujte hadice.
6. Vyprázdnite dávkovacie nádržku. → *Strana 39*

### Namontovanie prepravných poistiek:

1. Odoberte a uschovajte krytky. Použite prípadne skrutkovač.

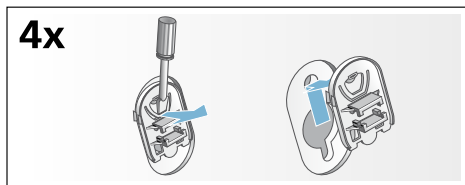

2. Nasadte všetky 4 puzdrá. Upevnite sieťový kábel na držiakoch. Skrutky prepravných poistiek vložte a utiahnite kľúčom na skrutky veľkosti 13.

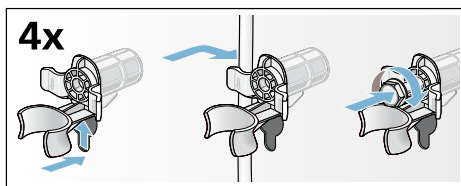

### Pred opätovným uvedením do prevádzky:

### Upozornenia

- **Bezpodmienečne** odstráňte prepravné poistky!
- Aby sa zabránilo tomu, že pri budúcom praní odtečie nespotrebovaný prací prostriedok do odtoku: nalejte do komory 1 liter vody a potom zvolte a spustite program **Odčerpanie vody**



## Záruka AquaStop

### Len pre spotrebiče s AquaStop

Okrem nárokov na záručné plnenie voči predávajúcemu vyplývajúcim z kúpnej zmluvy a okrem našej záruky na spotrebič poskytujeme aj náhradu za nasledujúcich podmienok:

1. Ak dôjde následkom chyby nášho systému AquaStop ku škodám spôsobeným vodou, nahradíme škody súkromným používateľom.
2. Záručná zodpovednosť platí po celý čas životnosti spotrebiča.
3. Predpokladom nároku na záruku je odborné nainštalovanie a pripojenie spotrebiča s AquaStop podľa nášho návodu; zahŕňa aj odborne vykonané predĺženie AquaStop (originálne príslušenstvo).

Naša záruka sa nevzťahuje na chybné prírodné potrubie alebo armatúry až po prípojku Aqua-Stop na vodovodnom kohútiku.

4. Na spotrebiče s AquaStop nie je zásadne nutné počas prevádzky dohliadať, príp. ich potom uzatvorením vodovodného kohútika zaistiť.

Len v prípade dlhšej neprítomnosti vo vašom byte, napr. niekoľkotýždňovej dovolenky, vodovodný kohútik uzavrite.

Kontaktné údaje všetkých krajín nájdete v priloženom zozname stredísk zákazníckeho servisu.

BSH Hausgeräte GmbH  
Carl-Wery-Straße 34  
81739 München  
GERMANY  
[siemens-home.bsh-group.com](http://siemens-home.bsh-group.com)

Vyrobené BSH Hausgeräte GmbH v licenci k ochranej známke Siemens AG



9001048574 (9803)