

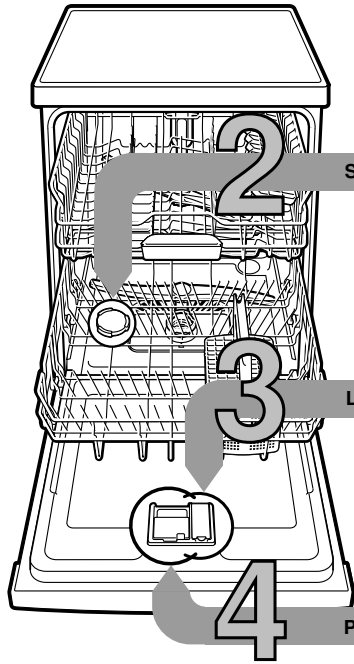

Lihtsalt ja lühidalt:  
kõik, mida teie nõude-  
pesumasin vajab...  
**Enne esimest kasutamist  
lugege siiski paigaldus-  
ja kasutusjuhendit!**

1



**Spetsiaalsoola lisamine**

**Lisada loputusvahendit**

**Puhastusvahendi lisamine**

**Seadme sisselülitamine**

**Programmi valik**

**Programmi käivitamine** Läheb lahti ...

**Seadme väljalülitamine** Töö tehtud ...

**Pehendusseadme seadistamine \***

Kareduse näitajat küsida kohalikul veemehil ja kanda sisse ...



\* ainult enne esimest pesu või vee karedusaste muutmisel

Vee karedusaste-näitaja °dH	Karedusaste	mmol/l	Seadistusväärtus
0-6	pehmed	0-1,1	0-6
7-8	pehmed	1,2-1,4	7-8
9-10	keskmised	1,5-1,8	9-10
11-12	keskmised	1,9-2,1	11-12
13-16	keskmised	2,2-2,9	13-16
17-21	kõvad	3,0-3,7	17-21
22-30	kõvad	3,8-5,4	22-30
31-50	kõvad	5,5-8,9	31-50

Kiiresti asjaga ühele poole ...

**seadistamine käib nii**

- Avada uks
  - Lülitada sisse SISSE/VÄLJA lüliti.
  - Vajutada infonuppu 3 sekundit, kuni ülles näidikule kuvatakse tekst: **lehitsemiseks <> seadistamiseks - + väljumiseks Setup 3 sek.**
  - Vajutada nuppu >, kuni ülles näidikule kuvatakse veekaredus.
  - Seadistada seadistusnuppudega + -
  - Vajutada infonuppu 3 sekundit.
- Seadistusväärtus on seadmes salvestatud.

Lahustab lupja (ei ole vajalik seadistusväärtuse 0 puhul!) ...

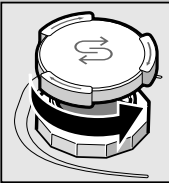

Keerata kork lahti.

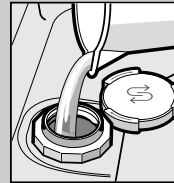

Soolamahuti täita veega ainult enne esimest pesu.

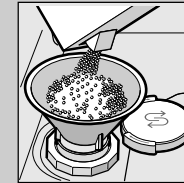

Lisada spetsiaalsoola (mitte kunagi puhastusvahendit!).

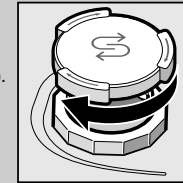

Sulgeda kork. Pesta kohe.

Teeb säravpuhtaksä ...

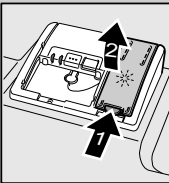

Vajutada markeeringut 1, tõsta kaas 2.

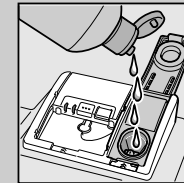

Lisada loputusvahendit.

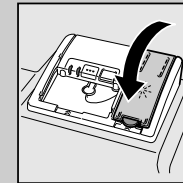

Sulgeda kork. KLÖPS!

Palju mustust, palju puhastusvahendit ...

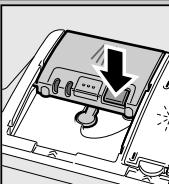

Vajaduse korral avada kaas (vajutada nupule).



Tähelepanu! Kombineeritud tooted ei sobi kõigile programmidele, järgida tootja nõuandeid.

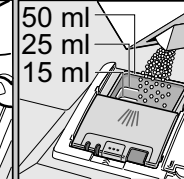
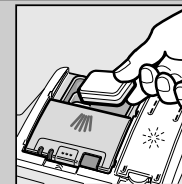

Puhastusvahendit panna ainult kuiva puhastusvahendi kambrisse.

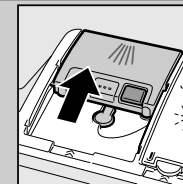

Lükata kaas kinni ja vajutada. PLOKS!

Kiire, säästlik või intensiivne ...

**Programmiülevaade**

Selles ülevaates on kujutatud max võimalik programmide hulk. Oma seadme vastavad programmid leiate seadme juhtpaneelilt. Programmiandmed on labori mõteväärtsused Euroopa normi EN 50242 järgi. Kõrvalekaldeid praktikas on võimalikud

\* pool tavapärasest masinatäiest  
\*\* Programm, mis sobib kasutamiseks öösel: kestab kauem, aga töötab väga vaikselt.

	Auto 65° / 75°	Auto 45° / 65°	Super 60°	Eco 50°	Auto 35° / 45°	Klaas 40°	Öö **	Kiire 45°	Eelpesu
Kestus tundides : min.	1:40 - 2:15	1:30 - 2:30	2:20	3:15	1:20 - 1:30	1:40	3:55	0:29	0:15
Voolukulu kWh-s	1,00 - 1,30	0,80 - 1,30	1,45	0,80 - 0,83	0,70 - 0,85	0,90	0,80	0,80	0,05
Veekulu liitrites	11 - 15	7 - 18	13	9,5	10 - 15	11 - 14	10	10	4

## Sõelad ja korrashoid

Täiusliku pesemistulemuse nimel ...

## Äravoolumpumba puhastamine

Sõelad ... kontrollida, vajadusel puhastada

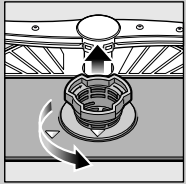

keerata sõelasilindrit, võtta sõelade süsteem välja ...

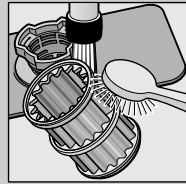

loputada voolava vee all ...

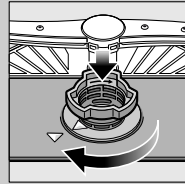

paigaldada ...

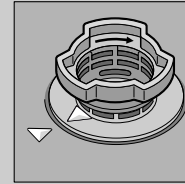

keerata sõelade süsteem kinni JÄRGIDA MARKEERINGUT!

- Tõmmake pistik välja.
- Eemaldada sõelad ja ammutada vesi välja.
- Avada kate (A).
- Kontrollida tiivikut võõrkehade osas.
- Fikseerida kate kuuldavalt (B).
- Panna sõelad sisse.

Pihustitorud ... eemaldada ummistused/ladestused

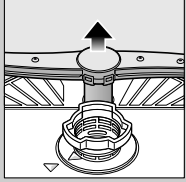

tõmmata alumine toru üles ...

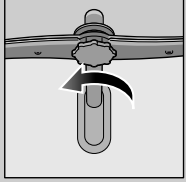

keerata ülemine toru küljest ära ...

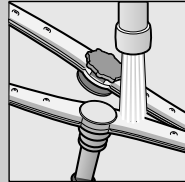

puhastada pihustusdüüsid voolava vee all (vajadusel hambaorgiga) ...

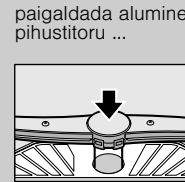

paigaldada alumine pihustitoru ...



keerata ülemine toru kinni

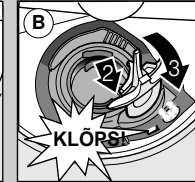
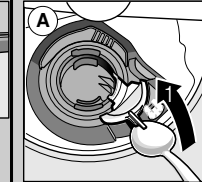

## Väikesed vead kõrvaldage ise ...

... omaabi tasub end ära!

Rohkem nõuandeid leiate kasutusjuhendist

Häire	Võimalikud põhjused	Abi
Näit „“ põleb	Sisselaskekorpused on ummistunud või lupjunud 	<ul style="list-style-type: none"> <li>▶ Avada sisselaskekorpused.</li> <li>▶ 1. Kruvida lahti veeühendus.</li> <li>▶ 2. Puhastada veeühenduses olev sõel.</li> <li>▶ 3. Läbivoolukogus peab avatud vee sissevoolu korral olema min 10 l/min.</li> <li>▶ Väiksema läbivoolu puhul lasta sisselaskekorpused välja vahetada.</li> <li>▶ Kõrvaldada sisselaskevooliku murdekohad.</li> </ul>
Näit „E:22“	Sõelad määrduvad või ummistunud	▶ Puhastada sõelad (vt eespoolt).
Näit „E:24“ ja „“ põleb*	Äravoolumoos on ummistunud või voolikus on murdekoht Äravoolumpumba kate paigaldamata	<ul style="list-style-type: none"> <li>▶ Äravoolumoos ei tohi olla murdekohti.</li> <li>▶ Paigaldada kate (vt eespoolt).</li> </ul>
Näit „E:25“ ja „“ põleb*	Äravoolumoos blokeeritud	▶ Puhastada äravoolumoos (vaata eespoolt).
Põleb muu veanäit „E:XX“	Seade on tehniliselt defektne	<ul style="list-style-type: none"> <li>▶ Helistada tootja klienditeenindusse (nimetada vea näit).</li> <li>▶ Lahutada seade vooluvõrgust.</li> </ul>
Jääkveesi seadmes	Programm ei ole veel lõpetanud	▶ Lülitada seade sisse ning panna kinni või katkestada programm (vt Programmi katkestamine).
Rooste söögiriistadel	Söögiriistad ei ole roosteabad Kõvad noaterad on vastuvõtlikumad Võõra päritoluga rooste	<ul style="list-style-type: none"> <li>▶ Kasutada masinpesukindlaid söögiriistu.</li> <li>▶ Masinas ei tohi kunagi pesta roostetavaid nõusid.</li> </ul>

Häire	Võimalikud põhjused	Abi
Nõud ei ole puhtad  Nõudel on liiva või peeneteralisi jääkaineid 	<ul style="list-style-type: none"> <li>Nõud paiknevad üksteise kõrval või ülesteikk</li> <li>Liiga vähe puhastusvahendit</li> <li>Valitud sobimatu programm</li> <li>Pihustitoru düüsid ummistunud</li> <li>Sõelad määrduvad, pole korralikult paigaldatud</li> <li>Pihustitorud blokeeritud</li> </ul>	<ul style="list-style-type: none"> <li>▶ Lahutada nõud, vältida üksteise vastu asetamist.</li> <li>▶ Järgida tootja andmeid (puhastusvahend).</li> <li>▶ Valida tugevam programm.</li> <li>▶ Puhastada pihustitorud (vt eespoolt).</li> <li>▶ Puhastada sõelad (vt eespoolt).</li> <li>▶ Mahutada nõud nii, et pihustitorud saaksid vabalt pöörlelda.</li> </ul>
Plekid ja jooned	Loputusvahendi doseerimine liiga kõrge/liiga madal	<ul style="list-style-type: none"> <li>▶ Joonte korral vähendada doseerimist.</li> <li>▶ Vee- või lubjaplekkide puhul suurendada doseerimist.</li> </ul>
Nõud ei ole kuivad	Loputusvahend	<ul style="list-style-type: none"> <li>▶ Suurendada doseeritavat kogust.</li> <li>▶ Vahetada toodet.</li> </ul>
Piimjas kiht nõudel (eemaldatav)	Kasutatud kombineeritud puhastusvahend ei kuivata hästi Seadme seadistused	<ul style="list-style-type: none"> <li>▶ Kasutada loputusvahendit.</li> <li>▶ Aktiveerida intensiivkuivatus (sõltuvalt mudelist).</li> </ul>
Piimjas kiht, klaasid tuhmunud/matid (ei ole eemaldatav)	Veepehmendus valesi seadistatud Puudub spetsiaalsool	<ul style="list-style-type: none"> <li>▶ Seadistada pehmendusseade õigesti.</li> <li>▶ Lisada spetsiaalsoola.</li> </ul>
Piimjas kiht, klaasid tuhmunud/matid (ei ole eemaldatav)	Klaasid ei ole masinpesukindlad	<ul style="list-style-type: none"> <li>▶ Kasutada masinpesukindlaid klaase.</li> <li>▶ Kasutada klaase säästvat puhastusvahendit.</li> </ul>
Plast/nõud on värvi muutnud	Liiga vähe puhastusvahendit Värvimuutused toiduvärvidest (tomatikaste)	<ul style="list-style-type: none"> <li>▶ Järgida tootja andmeid (puhastusvahend).</li> <li>▶ Värvimuutused on kahjutud; pesemisel luituvad üha rohkem.</li> </ul>

\* sõltub mudelist

## Programmi katkestamine ...

## Mahutame õigesti ...

Avada uks.  
Vajutada START-nuppu ca 3 sekundit.



Näidikul kuvab: Programm on katkestatud. Sulgeda uks.



Programmi kulg vältab ca 1 min.  
Näidikul kuvab: Valmis.  
Avada uks.  
Lülitada välja SISSE/VÄLJA lülitid.

Masinpesukindlad nõud (ilma tuha-, vaha-, määrd-, värvi-, liimietiketijääkideta; suured moosi, piimatoodete ja toitude jäägid eemaldada) mahutada vastavalt kasutusjuhendile ja kontrollida, kas pihustitorud saavad vabalt pöörlelda.