



Register your new Bosch now:  
[www.bosch-home.com/welcome](http://www.bosch-home.com/welcome)



**Стиральная машина**  
**WAY32862ME**



**BOSCH**

**ru** Инструкция по эксплуатации и установке

## Ваша новая стиральная машина

Вы приобрели стиральную машину марки Bosch.

Пожалуйста, уделите несколько минут для чтения, чтобы ознакомиться с преимуществами Вашей стиральной машины.

В целях обеспечения соответствия высоким стандартам качества марки Bosch каждая стиральная машина, выпускаемая с нашего завода, прошла тщательную проверку на предмет надежности и безупречной работы.

Дополнительную информацию о наших продуктах, принадлежностях, запчастях и сервисе Вы найдете на нашем сайте в Интернете [www.bosch-home.com](http://www.bosch-home.com) или получите, обратившись в один из наших центров сервисного обслуживания.

Если инструкция по эксплуатации и установке описывает различные модели, то в соответствующих местах указывается на различия.



Пользоваться стиральной машиной разрешается только после прочтения этой инструкции по эксплуатации и установке!



## Правила отображения

### ⚠ Предупреждение!

Комбинация данного символа и сигнального слова указывает на потенциально опасную ситуацию. Несоблюдение может стать причиной тяжелых травм и даже смерти.

### Внимание!

Данное сигнальное слово указывает на потенциально опасную ситуацию. Несоблюдение может нанести ущерб материальным ценностям и окружающей среде.

### Указание/рекомендация

Указания по оптимальному использованию прибора/полезная информация.

### 1. 2. 3. / a) b) c)

Пошаговые действия отображаются посредством цифр либо букв.

■ / -

Перечисления отображаются посредством клетки либо дефиса.

# Оглавление

	<b>Использование по назначению</b> . . . . . 5		<b>Моющее средство</b> . . . . . 31
	<b>Указания по технике безопасности</b> . . . . . 6		Правильный выбор моющего средства . . . . . 31
	Дети/взрослые/домашние животные . . . 6		Экономия электроэнергии и моющего средства . . . . . 32
	Установка . . . . . 8		<b>Обзор программ</b> . . . . . 33
	Эксплуатация . . . . . 11		Программы на ручке выбора программ . . . . . 33
	Обслуживание/уход . . . . . 12		Подкрахмаливание . . . . . 39
	<b>Охрана окружающей среды</b> . . . 14		Окрашивание/отбеливание . . . . . 39
	Упаковка/отслуживший прибор . . . . . 14		<b>Предварительные программные установки</b> . . . . . 40
	Рекомендации по экономической эксплуатации . . . . . 14		Температура . . . . . 40
	<b>Установка и подключение</b> . . . 15		Скорость отжима . . . . . 40
	Комплект поставки . . . . . 15		Окончание через . . . . . 40
	Указания по технике безопасности . . 16		Установки i-DOS . . . . . 41
	Поверхность для установки стиральной машины . . . . . 16		<b>Дополнительные программные установки/опции (* в зависимости от модели)</b> . . . 42
	Установка на цоколе или на деревянной опоре . . . . . 16		SpeedPerfect . . . . . 42
	Установка на помосте с выдвижным ящиком . . . . . 16		EcoPerfect . . . . . 42
	Встраивание прибора под столешницу или в шкаф в кухонном гарнитуре . . . . . 17		Предв. Стирка * . . . . . 42
	Снятие транспортировочных креплений . . . . . 17		Доп. Полоскан. * . . . . 42
	Длина шлангов и кабеля . . . . . 18		Вода плюс * . . . . . 43
	Подача воды . . . . . 19		Антисмин. * . . . . 43
	Слив воды . . . . . 20		Замачивание * . . . . . 43
	Выравнивание . . . . . 21		Без отжима * . . . . . 43
	Подключение к электросети . . . . . 22		Ночная стирка * . . . . . 43
	Перед первой стиркой . . . . . 23		Пятна * . . . . . 44
	Транспортировка . . . . . 24		<b>Управление прибором</b> . . . . . 45
	<b>Кратко о самом важном</b> . . . . . 25		Подготовка стиральной машины . . . 45
	<b>Знакомство с прибором</b> . . . . . 26		Включение прибора/ выбор программы . . . . . 45
	Стиральная машина . . . . . 26		Изменение предварительных программных установок . . . . . 45
	Панель управления . . . . . 27		Выбор дополнительных программных установок . . . . . 46
	Дисплей . . . . . 28		Загрузка белья в барабан . . . . . 46
	<b>Бельё</b> . . . . . 30		Дозировка и добавление моющего средства и средства по уходу . . . . . 47
	Подготовка белья . . . . . 30		Запуск программы . . . . . 47
	Сортировка белья . . . . . 30		Блокировка . . . . . 48

Дозагрузка белья . . . . .	48
Изменение программы . . . . .	48
Отмена программы . . . . .	48
Окончание программы с установкой «Без отжима» . . . . .	49
Окончание программы . . . . .	49
Выгруз. Белье/выкл. Машину . . . . .	49

i-DOS

## **Программируемая система дозировки . . . . . 50**

Программируемая система дозировки в контейнере . . . . .	50
Ввод в эксплуатацию/ заполнение дозатора . . . . .	50
В ежедневном использовании . . . . .	51
Базовое дозируемое количество . . . . .	52
Содержимое контейнера для i-DOS & IO . . . . .	53
Дозировка вручную . . . . .	53



## **Установки прибора . . . . . 55**



## **Датчики . . . . . 56**

Автоматическое изменение программы в соответствии с загрузкой . . . . .	56
Система контроля дисбаланса . . . . .	56
Система «AquaSensor» . . . . .	56
Сенсор/Индикатор загрузки . . . . .	56
Рекомендованная дозировка . . . . .	56



## **Очистка и обслуживание . . . . . 57**

Корпус машины/панель управления . . . . .	57
Барaban . . . . .	57
Удаление накипи . . . . .	57
Кювета для моющих средств i-DOS и её корпус . . . . .	58
Засор откачивающего насоса, аварийный слив . . . . .	59
Шланг слива воды на месте подсоединения к сифону засорен . . . . .	60
Засорение фильтра в шланге для подачи воды . . . . .	60



## **Что делать в случае неисправности? . . . . . 61**

Аварийная разблокировка . . . . .	61
Указания на дисплее . . . . .	62
Что делать в случае неисправности? . . . . .	63



## **Сервисная служба . . . . . 66**



## **Нормы расхода . . . . . 67**

Расход воды и электроэнергии,  
продолжительность программы и  
остаточная влажность для основных  
программ стирки . . . . . 67  
Самые эффективные программы  
для текстильных изделий из хлопка . 68



## **Технические характеристики . 68**



## **Гарантия на «Aquistop» . . . . . 69**



## Использование по назначению

- Данный прибор предназначен для использования только в домашнем хозяйстве.
- Не устанавливайте или не используйте стиральную машину на открытом воздухе и/или в помещениях, где существует угроза замерзания. Оставшаяся в стиральной машине вода может замёрзнуть и привести к повреждению машины. Замёрзшие шланги могут разорваться/растрескаться.
- Данный прибор предназначен исключительно для бытового использования: только для стирки текстильных изделий, пригодных для машинной стирки, и изделий из шерсти, пригодных для ручной стирки (см. ярлык изделия). Любое другое использование считается использованием не по назначению и запрещено.
- Прибор разработан для эксплуатации с использованием холодной водопроводной воды, имеющихся в продаже моющих средств и средств по уходу, пригодных для стиральных машин.
- Данный прибор предназначен для использования на высоте максимум 4000 метров над уровнем моря.

### Перед включением прибора:

Проверьте прибор на отсутствие видимых повреждений. Никогда не используйте повреждённый прибор. Обращайтесь с рекламациями к вашему дилеру или в нашу сервисную службу.

Прочитайте внимательно инструкцию по эксплуатации и установке, а также всю прилагаемую к стиральной машине документацию информационного содержания и действуйте в соответствии с приведёнными там указаниями.

Сохраните документацию для дальнейшего использования или для следующего владельца.

## **Указания по технике безопасности**

Следующие предупреждения и правила техники безопасности предусмотрены, чтобы защитить вас от травм и материального ущерба.

Тем не менее, при установке, очистке, обслуживании и эксплуатации прибора всегда следует соблюдать необходимые меры предосторожности.

### **Дети/взрослые/домашние животные**

#### **Предупреждение Опасно для жизни!!**

Не позволяйте детям или лицам, которые не могут оценить степень опасности при использовании прибора, эксплуатировать прибор, поскольку это опасно для жизни и может стать причиной травм. Обратите внимание:

- Дети до 8 лет, лица с ограниченными физическими, умственными и психическими возможностями, а также лица, не обладающие достаточными знаниями о приборе, могут использовать прибор только под присмотром лиц, ответственных за их безопасность, или после подробного инструктажа и осознания всех опасностей, связанных с эксплуатацией прибора.
- Не разрешайте детям играть с прибором.
- Не позволяйте детям выполнять работы по очистке или техническому обслуживанию прибора без присмотра ответственных за их безопасность лиц.
- Не подпускайте детей младше 3 лет и домашних животных близко к прибору.
- Не оставляйте около прибора без присмотра детей или лиц, которые не могут оценить степень опасности.

** Предупреждение****Опасно для жизни!!**

Дети могут оказаться запертыми внутри прибора и подвергнуть свою жизнь опасности.

- Не устанавливайте прибор за дверью, если она будет мешать свободному открыванию дверцы прибора.
- Отслужившую машину отключите от сети, **затем** отрежьте сетевой шнур и сломайте замок дверцы прибора.

** Предупреждение****Опасность удушья!**

Дети могут во время игры завернуться в упаковку, плёнку и части упаковки или натянуть их себе на голову и задохнуться.

Не позволяйте детям играть с упаковкой, плёнкой и частями упаковки.

** Предупреждение****Опасность отравления!**

Моющие средства и средства по уходу могут в случае проглатывания вызвать отравление.

При случайном проглатывании обратитесь за медицинской помощью. Храните моющие средства и средства по уходу в недоступном для детей месте.

** Предупреждение****Опасность ожога!**

Во время стирки при высокой температуре стекло дверцы стиральной машины нагревается.

Не позволяйте детям касаться горячей дверцы машины.

** Предупреждение****Раздражение глаз/кожи!**

В случае попадания в глаза или на кожу моющих средств или средств по уходу возможно сильное раздражение.

Если моющее средство или средства по уходу попали на глаза/кожу, тщательно промойте их водой. Храните моющие средства и средства по уходу в недоступном для детей месте.

## Установка

### **Предупреждение** **Опасность поражения электрическим током/возгорания/повреждения материала/повреждения машины!**

Если машина установлена ненадлежащим образом, это может привести к возникновению опасной ситуации. Убедитесь в следующем:

- Напряжение в электросети в штепсельной розетке должно соответствовать номинальному напряжению, указанному на машине (на заводской табличке). Общая потребляемая мощность и расчётный ток предохранителей указаны на заводской табличке прибора.
- Вилка и розетка с защитным контактом должны соответствовать друг другу, и система заземления должна быть правильно смонтирована.
- При установке необходимо использовать провода с надлежащим поперечным сечением.

- Сетевая вилка должна быть всегда в открытом доступе. Если это не представляется возможным, для того, чтобы соблюсти соответствующие правила техники безопасности, переключатель (всеполюсный выключатель) должен быть встроен в стационарное оборудование в соответствии с правилами установки электрооборудования.
- В случае применения устройства защитного отключения используется только тип с таким обозначением: . Только это обозначение гарантирует соблюдение действующих в настоящее время предписаний.

### **Предупреждение** **Опасность поражения электрическим током/возгорания/повреждения материала/повреждения машины!**

Изменение или повреждение сетевого шнура прибора может вызвать поражение током, короткое замыкание или возгорание вследствие перегрева.

Нельзя, чтобы сетевой шнур был согнут, зажат или изменён, а также соприкасался с какими-либо источниками тепла.



** Предупреждение****Опасность возгорания/  
повреждение материала/  
повреждение прибора!**

Использование удлинителей или тройников может вызвать возгорание вследствие перегрева или короткое замыкание.

Подключайте прибор к сети непосредственно через правильно установленную розетку с заземляющим контактом. Не используйте удлинители, тройники или разветвители.

** Предупреждение****Опасность травмирования/  
материального ущерба/  
повреждения прибора!**

- Во время работы прибор может вибрировать или перемещаться, что может стать причиной травм или повреждения оборудования. Установите прибор на чистой, ровной и прочной поверхности, с помощью регулируемых ножек установите его ровно, используя уровень для выравнивания.

- При поднятии или перемещении прибора за выступающие детали (например, за дверцу загрузочного люка) они могут сломаться и стать причиной травм. Не перемещайте прибор, держа его за выступающие части.

** Предупреждение****Опасность травмирования!**

- Прибор очень тяжёлый. При поднятии прибора существует опасность травмирования в связи с его большим весом. Не поднимайте прибор в одиночку.
- Острые кромки прибора могут травмировать ваши руки. Старайтесь не прикасаться к острым кромкам прибора. Для поднятия прибора используйте защитные перчатки.
- В результате ненадлежащей прокладки шлангов и проводов существует опасность спотыкания и травмирования. Прокладывайте шланги и провода таким образом, чтобы о них никто не спотыкался.

## **Внимание!** **Материальный ущерб/ повреждение прибора**

- Слишком низкий или слишком высокий напор воды может отрицательно повлиять на работоспособность прибора, а также может стать причиной материального ущерба или повреждения прибора. Убедитесь, что давление воды в системе водоснабжения составляет мин. 100 кПа (1 бар) и макс. 1000 кПа (10 бар).
- Изменение или повреждение шлангов водоснабжения может стать причиной материального ущерба и повреждения прибора. Нельзя сжимать, зажимать, заменять или изменять шланги водоснабжения.
- Использование неоригинальных шлангов для подключения к водопроводной сети может стать причиной материального ущерба и повреждения прибора. Используйте только входящие в комплект поставки шланги или оригинальные запасные шланги.
- Безопасность прибора во время транспортировки обеспечивают транспортировочные крепления. При эксплуатации прибора с неснятыми транспортировочными креплениями возможно его повреждение. Перед первым использованием прибора обязательно полностью снимите все транспортировочные крепления. Храните крепления в надёжном месте. В целях предотвращения повреждений при последующей транспортировке прибора транспортировочные крепления необходимо перед транспортировкой обязательно установить повторно.

## Эксплуатация

### Предупреждение

#### **Опасность взрыва/ возгорания!**

Текстильные изделия, обработанные чистящими средствами, содержащими растворители, например, средствами для выведения пятен/промывочным бензином, могут после загрузки привести к взрыву в барабане.

Тщательно прополощите бельё перед стиркой в машине.

### Предупреждение

#### **Опасность отравления!**

Использование средств для очистки, в состав которых входят растворители, например, промывочный бензин, может привести к образованию ядовитых паров. Не используйте чистящие средства, содержащие растворители.

### Предупреждение

#### **Опасность травмирования!**

- Если опереться или сесть на открытую дверцу загрузочного люка, прибор может опрокинуться и стать причиной травм. Не опирайтесь на открытую дверцу загрузочного люка.

- Если встать на верхнюю крышку прибора, крышка может сломаться и стать причиной травм. Не становитесь на корпус прибора.
- Не стоит помещать руки в ещё вращающийся барабан: это может стать причиной травм рук. Дождитесь полной остановки барабана.

### Предупреждение

#### **Опасность ошпаривания!**

Во время стирки при высокой температуре соприкосновение с горячим раствором моющего средства, например, во время откачивания горячего раствора моющего средства в раковину, может привести к ошпариванию. Не касайтесь горячего раствора моющего средства.

### Предупреждение

#### **Раздражение глаз/кожи!**

При открывании кюветы для моющих средств во время работы машины моющие средства или средства по уходу могут попасть наружу. Если моющее средство или средства по уходу попали на глаза/кожу, тщательно промойте их водой. При случайном проглатывании обратитесь за медицинской помощью.

## Внимание!

### Материальный ущерб/ повреждение прибора

- Если объём загруженного в машину белья превышает максимально допустимый объём загрузки, это может помешать правильному функционированию машины или привести к материальному ущербу или повреждению прибора. Не превышайте максимальный объём загрузки сухого белья. Строго соблюдайте указания по максимальному объёму загрузки, определённому для каждой из программ.
- Неправильное дозирование моющих и чистящих средств может стать причиной материального ущерба и повреждения прибора. При дозировании моющих и чистящих средств, а также средств для ухода обязательно соблюдайте рекомендации изготовителя.

## Обслуживание/уход

### Предупреждение

#### Опасно для жизни!!

Прибор приводится в действие электрическим током. В случае прикосновения к элементам,

находящимся под напряжением, существует опасность поражения электрическим током. Обратите внимание:

- Выключите машину. Отсоедините машину от сети (выньте вилку из розетки).
- Никогда не прикасайтесь к вилке сетевого кабеля мокрыми руками.
- При извлечении вилки сетевого шнура из розетки тяните только за вилку и никогда не тяните за шнур, иначе он может быть повреждён.
- Нельзя производить технические изменения прибора и его характеристик.
- Ремонтные и другие работы с прибором должны производиться только нашей сервисной службой или квалифицированным электриком. Замена сетевого шнура (если это необходимо) производится также только таким способом.
- Запасной сетевой шнур можно заказать в сервисной службе.

**⚠ Предупреждение****Опасность отравления!**

Использование средств для очистки, в состав которых входят растворители, например, промывочный бензин, может привести к образованию ядовитых паров. Не используйте чистящие средства, содержащие растворители.

**⚠ Предупреждение****Опасность поражения электрическим током/  
материального ущерба/  
повреждения прибора!**

Проникшая в прибор влага может вызвать короткое замыкание.

Для очистки прибора ни в коем случае не используйте очистители высокого давления, пароструйные очистители и пистолеты-распылители.

**⚠ Предупреждение****Опасность травмирования/  
материального ущерба/  
повреждения прибора!**

Использование неоригинальных запасных частей и принадлежностей опасно и может стать причиной травм, материального ущерба и повреждения прибора. В целях безопасности используйте только оригинальные запасные части и принадлежности.

**Внимание!****Материальный ущерб/  
повреждение прибора**

Чистящие средства и средства для предварительной обработки белья (например, пятновыводители, спреи для предварительной стирки и т.д.) в случае контакта могут повредить поверхности прибора. Обратите внимание:

- Избегайте контакта данных средств с поверхностями прибора.
- Выполняйте очистку прибора только водой и мягкой влажной тканью.
- Немедленно удаляйте все остатки моющего и распылённого средства.

## Охрана окружающей среды

### Упаковка/отслуживший прибор





Утилизируйте упаковку в соответствии с требованиями охраны окружающей среды. Данный прибор имеет отметку о соответствии европейской директиве 2012/19/EC об отслуживших свой срок электрических и электронных приборах (waste electrical and electronic equipment – WEEE). Данная директива определяет действующие на территории Евросоюза правила возврата и утилизации старых приборов.

### Рекомендации по экономической эксплуатации

- Загружайте максимальное количество белья для соответствующей программы. →  *Обзор программ* на страница 33
- Бельё средней степени загрязнения стирайте без предварительной стирки.
- Экономия электроэнергии и моющего средства при легкой и средней степени загрязнения белья. → Страница 32
- Дозировка моющего средства с помощью **программируемой системы дозирования (i-DOS)** помогает экономить моющее средство и воду.
- Выбираемые температуры основываются на обозначениях по уходу на текстильных изделиях. Указанные на машине значения температуры могут отличаться от них для обеспечения оптимальной комбинации экономии электроэнергии и результата стирки.

- **Указания по расходу воды и электроэнергии:** → Страница 28  
Индикаторы показывают относительные значения расхода электроэнергии и/или воды в выбранных программах. Чем больше индикаторных элементов отображается, тем выше расход воды/электроэнергии. Вы можете сравнить значения расхода в программах посредством выбора различных установок и, при необходимости, принять решение о более экономичных установках программы.



-  Расход энергии
-  Расход воды

- **Режим энергосбережения:** подсветка дисплея гаснет через несколько минут, кнопка  мигает. Для включения подсветки нажмите любую кнопку. Режим энергосбережения не активируется во время выполнения программы.
- **Автоматическое выключение:** В случае длительного перерыва в работе прибор может быть автоматически выключен перед запуском и после окончания программы в целях экономии электроэнергии. Для включения прибора нажмите снова на кнопку главного выключателя. →  *Установки прибора* на страница 55
- Если после стирки вы намерены сушить бельё в сушильной машине, скорость отжима при стирке следует устанавливать в соответствии с инструкцией изготовителя сушильной машины.



## Установка и подключение

### Комплект поставки

**Указание:** Проверьте стиральную машину на предмет отсутствия повреждений при транспортировке. Никогда не эксплуатируйте повреждённую стиральную машину. Обращайтесь с рекламациями в магазин, где вы приобрели прибор, или в нашу сервисную службу.  
→ Страница 66

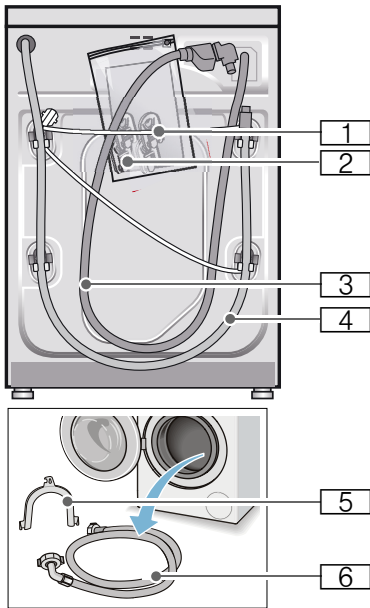

- 1 Сетевой шнур
  - 2 Пакет:
    - Инструкция по эксплуатации и установке
    - Перечень центров сервисного обслуживания\*
    - Гарантия\*
    - Заглушки для отверстий под транспортировочные крепления
    - Переходник с уплотнительной шайбой 21 мм = 1/2" на 26,4 мм = 3/4" \*
  - 3 Шланг подачи воды в модели с системой «AquaStop»
  - 4 Сливной шланг
  - 5 Изогнутый держатель для фиксации сливного шланга\*
  - 6 Шланг подачи воды в стандартных моделях и моделях с системой «Aqua-Secure»
- \* в зависимости от модели

**Кроме этого,** для подсоединения сливного шланга к сифону требуется хомут крепления шланга  $\varnothing 24-40$  мм (можно приобрести в специализированном магазине).

### Используемые инструменты

- Уровень для выравнивания машины
- Гаечный ключ с раствором:
  - SW13 для снятия транспортировочных креплений и
  - SW17 для регулировки ножек прибора

## Указания по технике безопасности

### Предупреждение

#### Опасность травмирования!

- Стиральная машина очень тяжёлая. При поднятии/транспортировке стиральной машины соблюдайте осторожность.
- При подъёме стиральной машины за выступающие части (например, загрузочный люк) они могут сломаться и стать причиной травм. Не поднимайте стиральную машину за выступающие детали.
- В результате ненадлежащей прокладки шлангов и сетевых проводов существует опасность спотыкания и травмирования. Укладывайте шланги и провода таким образом, чтобы о них никто не спотыкался.

#### Внимание!

##### Повреждение прибора

Замёрзшие шланги могут разорваться/растрескаться. Не устанавливайте стиральную машину на улице и в местах, где существует опасность промерзания.

#### Внимание!

##### Ущерб, причинённый водой

Места подсоединений шланга подачи воды и сливного шланга находятся под высоким давлением воды. Чтобы избежать протечек или ущерба, причинённого водой, обязательно соблюдайте указания, приведённые в этой главе.

#### Указания

- Кроме указаний, содержащихся в настоящем документе, могут действовать особые предписания предприятий по энерго- и водоснабжению.
- В случае возникновения сомнений вызовите для подключения специалиста.

## Поверхность для установки стиральной машины

**Указание:** Устойчивость имеет большое значение, иначе стиральная машина будет перемещаться во время работы!

- Поверхность для установки должна быть ровной и прочной.
- Пол с мягким покрытием или из мягкого материала не подходит для установки.

## Установка на цоколе или на деревянной опоре

#### Внимание!

##### Повреждение прибора

Стиральная машина может перемещаться во время отжима и упасть с цоколя. Обязательно зафиксируйте ножки прибора с помощью кронштейнов. Номер для заказа WMZ 2200, WX 9756, Z 7080X0

**Указание:** При деревянных балочных перекрытиях установите стиральную машину:

- по возможности в углу,
- на водостойкой деревянной плите (мин. 30 мм толщины), прочно привёрнутой к полу.

## Установка на помосте с выдвижным ящиком

Помост, номер для заказа: WMZ 20490, WZ 20490, WZ 20510, WZ 20520



## Встраивание прибора под столешницу или в шкаф в кухонном гарнитуре

### **⚠ Предупреждение**

#### **Опасность для жизни!**

В случае прикосновения к элементам, находящимся под напряжением, существует опасность удара электрическим током.

Никогда не снимайте верхнюю крышку прибора.

#### **Указания**

- Требуется ниша шириной 60 см.
- Устанавливайте стиральную машину только под сплошной столешницей, прочно скреплённой с соседней мебелью.

## Снятие транспортировочных креплений

### **Внимание!**

#### **Повреждение прибора**

- Безопасность стиральной машины во время транспортировки обеспечивают транспортировочные крепления. При эксплуатации стиральной машины с неснятыми транспортировочными креплениями возможно повреждение барабана. Перед первым использованием обязательно полностью снимите все 4 транспортировочных крепления. Храните крепления в надёжном месте.
- В целях предотвращения повреждений при последующей транспортировке прибора транспортировочные крепления необходимо снова установить перед транспортировкой.

**Указание:** Храните винты и втулки в надёжном месте.

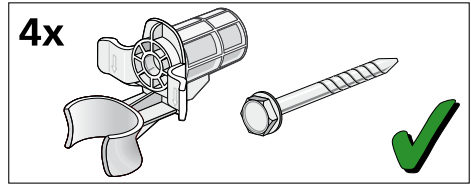

1. Извлеките шланги из креплений.

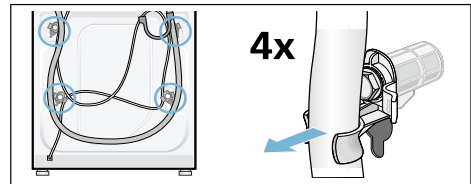

2. Выверните и снимите все 4 винта транспортировочных креплений при помощи гаечного ключа SW13. Снимите втулки. При этом извлеките сетевой кабель из держателей.

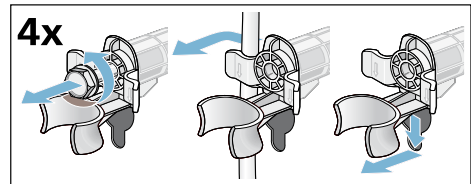

3. Установите заглушки. Зафиксируйте заглушки нажатием на стопорные крючки.

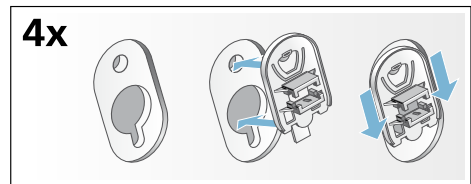

## Длина шлангов и кабеля

### ■ Левостороннее подключение

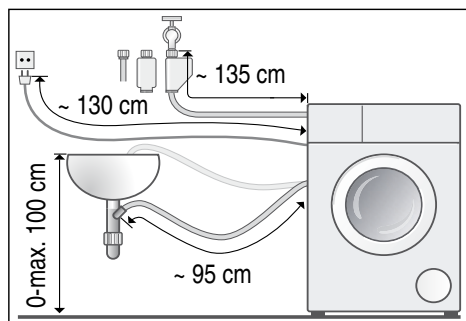

### ■ Правостороннее подключение

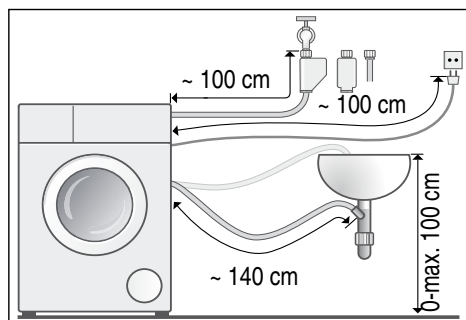

**Рекомендация:** В специализированном магазине или сервисной службе можно приобрести:

- удлинитель шланга системы защиты от протечек воды «Aquastop» или шланга подачи холодной воды (прим. 2,50 м); номер для заказа: WM Z2380, WZ 10130, CZ 11350, Z 7070X0
- более длинный шланг для подачи воды (ок. 2,20 м) для моделей Standard (с многоступенчатой системой защиты от протечек); номер для сервисной службы: 00353925

## Подача воды

### Предупреждение Опасность для жизни!

В случае прикосновения к элементам, находящимся под напряжением, существует опасность удара электрическим током.

Не погружайте предохранительный клапан «Aquistop» в воду (оснащён электрическими компонентами).

### Указания

- Подключайте стиральную машину только к бытовой сети холодного водоснабжения.
- Не подключайте стиральную машину к смесителю водонагревателя низкого давления.
- Используйте только шланг подачи воды, входящий в комплект поставки или приобретенный в авторизованном специализированном магазине, ни в коем случае не используйте бывший в употреблении шланг.
- Не перегибайте и не пережимайте шланг подачи воды.
- Не следует изменять шланг подачи воды (укорачивать, отрезать). Он теряет прочность.
- Затягивайте резьбовые соединения только вручную. Слишком плотное затягивание резьбовых соединений с помощью инструмента (например, плоскогубцев) может стать причиной повреждения резьбы.
- При подключении к водопроводному крану 21 мм = 1/2" сначала оденьте адаптер\* с уплотнительным кольцом с 21 мм = 1/2" на 26,4 мм = 3/4".  
\* поставляется в зависимости от модели

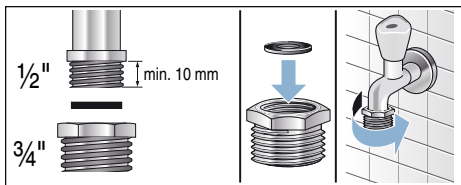

### Оптимальное давление воды в водопроводной сети

не менее 100 кПа (1 бар)

не более 1000 кПа (10 бар)

Из открытого водопроводного крана должно вытекать не менее 8 л/мин.

При более высоком давлении воды следует установить редуциционный клапан.

### Подключение

Подсоедините шланг подачи воды к водопроводному крану (3/4" = 26,4 мм) и к прибору (не требуется для моделей с системой «Aquistop», стационарное подключение):

- Модель: **стандартная**

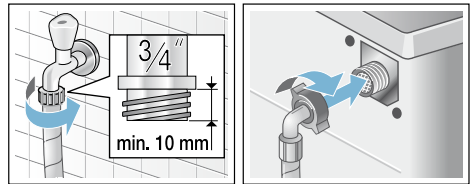

- Модель: **с системой «Aqua-Secure»**

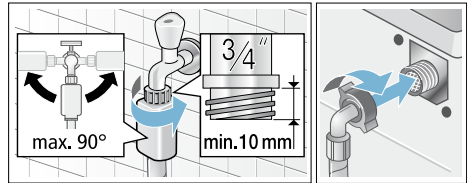

- Модель: **с системой «Aquistop»**

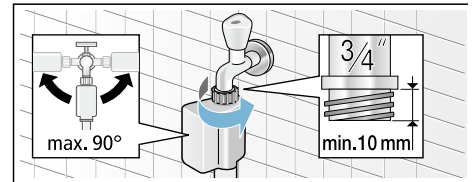

**Указание:** Осторожно откройте водопроводный кран и проверьте герметичность в местах соединений. Резьбовые соединения находятся под давлением воды.

## Слив воды

### Предупреждение

#### Опасность ошпаривания!

При стирке с высокой температурой соприкосновение с горячим раствором моющего средства, например, во время откачивания горячего раствора моющего средства в раковину, может привести к ошпариванию.

Не опускайте руки в горячий раствор моющего средства.

### Внимание!

#### Ущерб, причинённый водой

Вытекающая вода может причинить ущерб, если навешенный сливной шланг выскользнет из раковины под воздействием высокого давления во время слива воды.

Закрепите сливной шланг таким образом, чтобы он не выскользнул.

### Внимание!

#### Повреждения прибора/текстильных изделий

Если конец сливного шланга опущен в откачиваемую воду, то вода может закачиваться обратно в прибор, что может стать причиной повреждения стиральной машины/текстильных изделий.

Обратите внимание на следующее:

- Пробка не должна закрывать сливное отверстие в раковине.
- Конец сливного шланга не должен быть погружен в откачиваемую воду.
- Вода должна уходить достаточно быстро.

**Указание:** Не перегибайте и не вытягивайте сливной шланг.

## Подключение

### ■ Слив в раковину

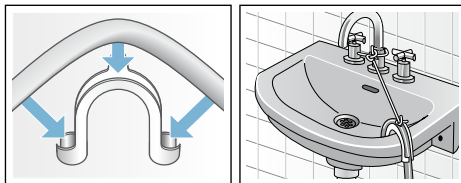

### ■ Слив в сифон

Место соединения необходимо закрепить хомутом для шланга, Ø 24–40 мм (можно приобрести в специализированных магазинах).

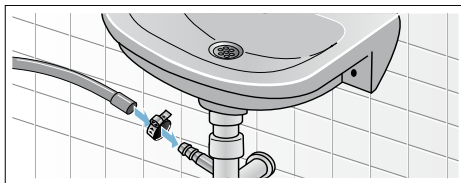

### ■ Слив в пластмассовую трубу с резиновой втулкой или в водосток

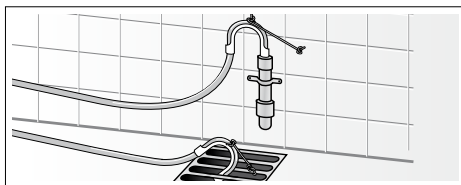

## Выравнивание

Выровняйте прибор по уровню.

Сильные шумы, вибрация и перемещение машины по полу могут появиться в результате ненадлежащего выравнивания!

1. Отверните контргайки по часовой стрелке с помощью гаечного ключа SW17.
2. Проверьте горизонтальность установки стиральной машины с помощью уровня и при необходимости выровняйте машину. Отрегулируйте высоту, поворачивая ножки прибора. Все четыре ножки прибора должны прочно стоять на полу.
3. Затяните контргайки на всех четырёх ножках ключом SW17 таким образом, чтобы они плотно прилегали к корпусу машины. При этом придерживайте ножку и не переставляйте её по высоте.

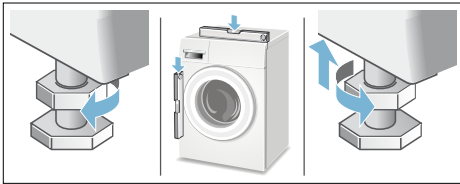

## Подключение к электросети

### Предупреждение Опасность для жизни!

В случае прикосновения к элементам, находящимся под напряжением, существует опасность удара электрическим током.

- Никогда не прикасайтесь к штепсельной вилке мокрыми руками.
- Отсоединяя кабель от сети, держите его только за штепсельную вилку, никогда не тяните за провод, в противном случае он может получить повреждения.
- Ни в коем случае не извлекайте штепсельную вилку из розетки во время эксплуатации.

Соблюдайте следующие указания и убедитесь в том, что:

### Указания

- Сетевое напряжение совпадает с величиной напряжения, которая указана на стиральной машине (табличка с техническими характеристиками).  
Общая потребляемая мощность, а также расчётный ток предохранителей указаны на заводской табличке машины.
- Подключение стиральной машины осуществляется только к сети переменного тока через розетку с заземляющим контактом, установленную в соответствии с предписаниями.
- Штепсельная вилка и розетка соответствуют друг другу.
- Провода имеют достаточное поперечное сечение.
- Заземляющее устройство установлено надлежащим образом.
- Замена сетевого кабеля (если возникнет необходимость) производится только квалифицированным электриком.  
Запасной электрический кабель можно приобрести через сервисную службу.

- Не используются многоконтактные штепсельные, многогнездные штекерные соединения и удлинительные кабели.
- В случае применения устройства защитного отключения используется только тип с таким обозначением: .  
Только наличие этого знака гарантирует соответствие действующим в настоящее время правилам.
- Штепсельная вилка всегда доступна. Если это требование не может быть выполнено, для соблюдения соответствующих правил техники безопасности в стационарной проводке необходимо предусмотреть выключатель (2-полюсный), установленный согласно правилам электромонтажа.
- Сетевой кабель не согнут, не зажат, не заменён и не изменён.
- Сетевой кабель не соприкасается с какими-либо источниками тепла.



## Перед первой стиркой

Перед выпуском с завода стиральная машина прошла тщательную проверку. Чтобы устранить остатки воды, оставшиеся после проверки, следует выполнить первую стирку **без** белья.





### Указания

- Стиральная машина **должна быть надлежащим образом установлена и подключена**. См. начиная с → *Страница 15*
- Никогда не эксплуатируйте повреждённую стиральную машину. Обратитесь в сервисную службу!

### Подготовительные работы:

1. Проверьте стиральную машину.
2. Заполните дозаторы  и .  
→ *Страница 50*
3. Снимите защитную плёнку с панели управления.
4. Вставьте вилку сетевого шнура в розетку.
5. Откройте водопроводный кран.

### Запустите программу без белья:

1. Включите прибор.
2. Закройте дверцу загрузочного люка (не загружайте бельё!).
3. Установите программу **барабан чистым 90 °C**.
4. Откройте кювету для моющих средств.
5. Залейте прим. 1 литр воды в ячейку  .
6. Засыпьте универсальное моющее средство в виде порошка в ячейку  .

**Указание:** Для предотвращения пенообразования используйте только половину рекомендованного количества моющего средства. Не используйте средство для стирки шерсти или деликатного белья.

7. Закройте кювету для моющих средств.
8. Нажмите кнопку .
9. По окончании программы выключите прибор.

**Ваша стиральная машина готова к работе.**

## Транспортировка

Например, при переезде

### Внимание!

#### Повреждение прибора вследствие вытекания моющего средства/ кондиционера из дозаторов

Вытекание моющего средства/ кондиционера может отрицательно повлиять на работоспособность прибора, например, привести к неисправности электроники. Перед транспортировкой прибора опорожните дозатор.

#### Подготовительные работы:

1. Закройте водопроводный кран.
2. Уменьшите давление воды в шланге подачи воды: → *Страница 60*; Очистка и техническое обслуживание – Засорение сетчатого фильтра в шланге подачи воды
3. Отсоедините стиральную машину от электросети.
4. Слейте остатки моющего раствора: → *Страница 59*; Очистка и техническое обслуживание – Засорение откачивающего насоса, аварийный слив
5. Отсоедините шланги.
6. Освободите дозатор от моющего средства. → *Страница 58*

#### Монтаж транспортировочных креплений:

1. Снимите заглушки и сохраните их. Воспользуйтесь при необходимости отвёрткой.

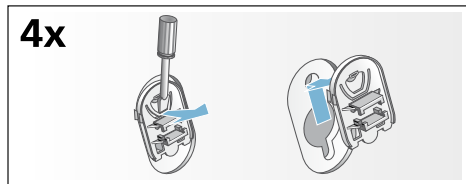

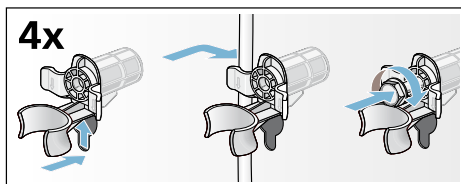

2. Вставьте все 4 втулки. Зафиксируйте сетевой кабель в держателях. Вставьте винты транспортировочных креплений и затяните гаечным ключом SW13.



#### Перед повторным вводом в эксплуатацию:

#### Указания

- **обязательно** снимите транспортировочные крепления!
- Чтобы избежать перерасхода моющего средства при следующей стирке: залейте прим. 1 литр воды в ячейку  , выберите программу **Слив** и запустите её.



## Кратко о самом важном



1 Вставьте вилку сетевого шнура в розетку. Откройте кран подачи воды.

Откройте дверцу загрузочного люка.

Рассортируйте бельё.

Для включения нажмите кнопку .



2 Выберите программу, например, **Синтетика**.

При необходимости измените предварительные установки выбранной программы и/или дополнительный выбор установок программы/опций.

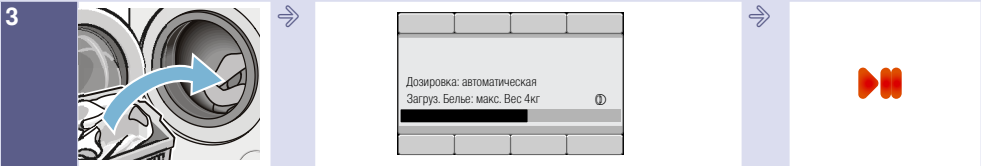

3 Загрузите бельё.

Обратите внимание на максимальный объём загрузки (в зависимости от модели) на дисплее.

Запустите программу.

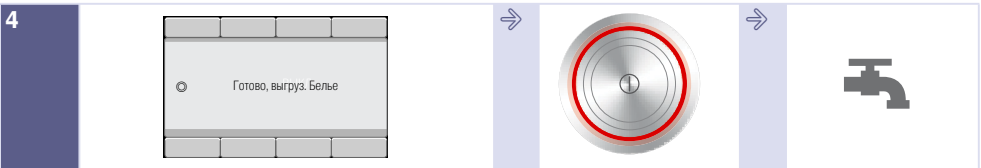

4 Окончание программы

Для выключения нажмите кнопку .

Закройте водопроводный кран (для моделей без системы «AquaStop»).

## Знакомство с прибором

### Стиральная машина

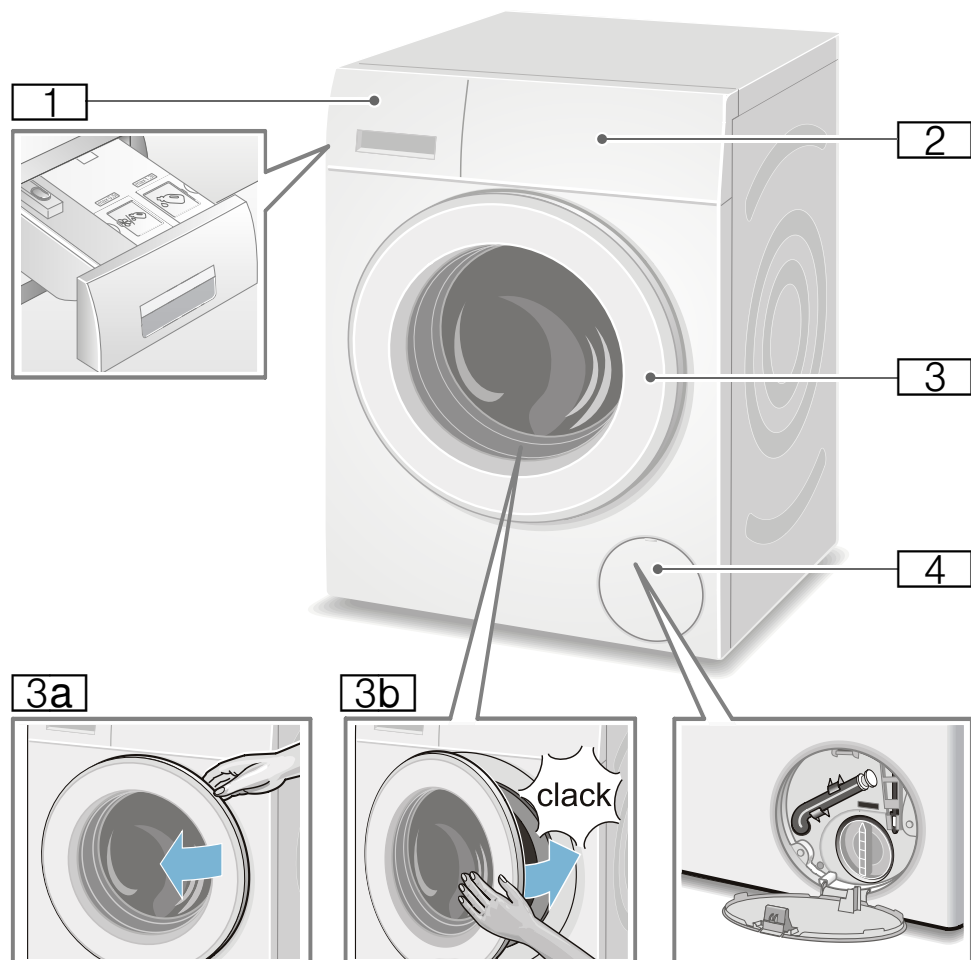

**1** Отсек для моющих средств со световыми индикаторами для контейнеров i-DOS на ручке отсека → *Страница 50*

**2** Панель управления/Дисплей

**3** Загрузочный люк с ручкой

**3a** Открывание дверцы загрузочного люка

**3b** Закрывание дверцы загрузочного люка

**4** Крышка отсека для сервисного обслуживания

## Панель управления

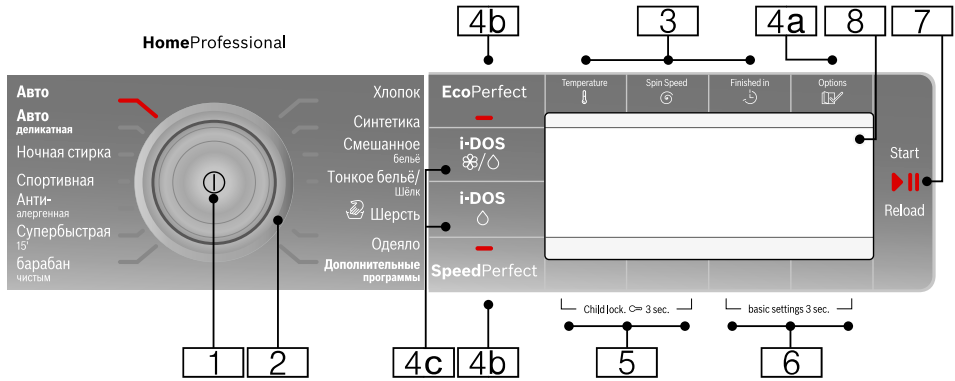

- 1** **Главный выключатель**  
Для включения/выключения стиральной машины:  
Нажмите клавишу ①.
- 2** **Программатор**  
Для выбора программы.  
Программатор можно поворачивать в обоих направлениях.  
Обзор программ  
→ Страница 33
- 3** **Клавиши для изменения предварительных настроек программы:** → Страница 40
- Температура (Temperature ℓ),
  - Скорость отжима (Spin Speed Ⓞ),
  - Окончание через (Finished in ⤵)
- 4** **Клавиши для выбора дополнительных предварительных настроек программы:**
- 4a** Опции (Options ℓ) → Страница 29,  
→ Страница 42
- 4b** EcoPerfect (Ⓞ),  
SpeedPerfect (≡Ⓞ),
- 4c** i-DOS ⓈⓄ, i-DOS Ⓞ  
→ Страница 41,  
Обзор всех выбираемых установок → Страница 33
- 5** Клавиши **Блокировка** (Child lock. ∞ 3 sec.) для активации/деактивации функции блокировки для безопасности детей → Страница 48
- 6** Клавиши **Базовые установки 3 сек.** (basic settings 3 sec.) для изменения установок прибора, например, сигналов клавиш,  
обзора всех выбираемых установок прибора  
→ Страница 29,  
→ Страница 55
- 7** **Клавиша** ⏏ **для:**
- запуска программы,
  - прерывания программы, например, для дозагрузки белья → Страница 48,
  - отмены программы
- 8** **Дисплей** для установок и информации

## Дисплей

### Главное меню после выбора программы

Например, **Синтетика**

Стрелки на дисплее показывают, в каком направлении можно изменить предварительные установки программы вместе с находящимися сверху или снизу кнопками.

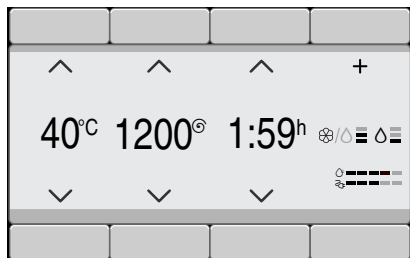

### Дополнительные программы программы выбраны

А затем выберите, например, программу **Отжим**:

Нажатием кнопки под стрелками можно выбрать требуемую программу. Выбор подтверждается галочкой.

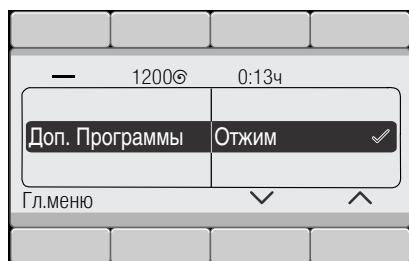

Подождите или нажмите кнопку **Гл. меню** и вернитесь обратно, выбранная программа отображается на дисплее.

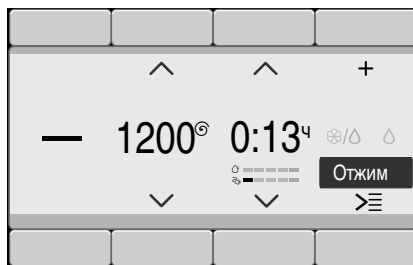

Для изменения программы нажмите кнопку под выделенной чёрным цветом программой.

### Выбор интенсивности дозирования с помощью клавиши i-DOS

например, Нажмите клавишу **i-DOS** и выберите интенсивность дозирования **Норма**:

С помощью клавиш под стрелками можно выбрать требуемую интенсивность дозирования моющего средства. Выбор подтверждается галочкой.

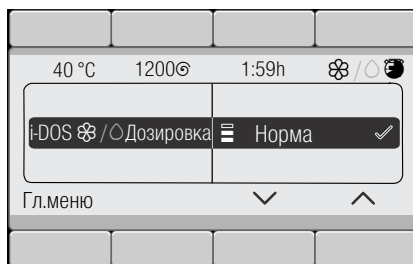



Подождите или нажмите клавишу **Гл. меню** или **i-DOS** и вернитесь в главное меню.

### Выбрана кнопка Опции (Options )

А затем выберите, например, опцию **Без отжима** ():

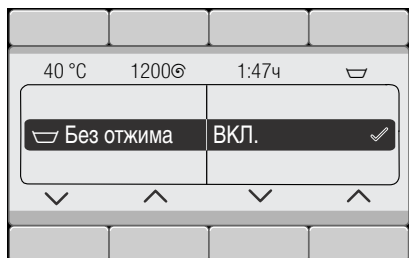
Выберите опцию нажатием кнопок под обеими стрелками слева. Выберите нажатием обеих правых кнопок значение индикации. Выбранные опции сразу активируются и отображаются на дисплее.



Подождите или нажмите кнопку **Опции** (Options ) и вернитесь в главное меню.

### Выбраны кнопки Базовые установки 3 сек. (basic settings 3 sec.)

Теперь измените установку прибора: например, громкость **сигнала**  
→ *Страница 55*

Выберите установку нажатием кнопок под обеими стрелками слева. Выберите нажатием обеих правых кнопок значение индикации. Выбор подтверждается галочкой.

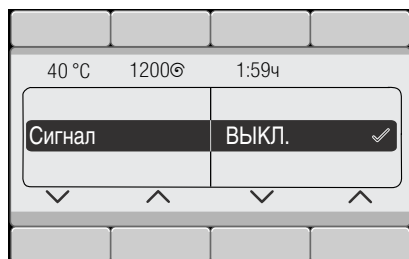

Подождите или нажмите кнопки **Базовые установки 3 сек.** (basic settings 3 sec.) (снова нажмите и удерживайте) и вернитесь в главное меню.



## Бельё

### Подготовка белья

#### Внимание!

#### Повреждения прибора/текстильных изделий

Посторонние предметы, (например, монеты, канцелярские скрепки, гвозди или булавки и т. п.) могут повредить как бельё, так и детали стиральной машины.

При подготовке белья учитывайте следующие указания:

- Проверьте карманы.

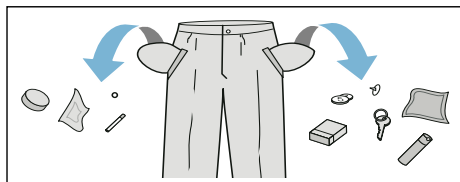

- Проследите, в частности, чтобы в карманах не осталось металлических предметов (скрепок и т.п.).
- Тонкое бельё стирайте в сетке/мешке (чулки, бюстгалтеры и т.п.).
- Застегните молнии и кнопки.
- Вытряхните песок из карманов и отворотов.
- Снимите крючки со штор или свяжите их в сетке/мешке.

### Сортировка белья

Сортируйте бельё в соответствии с рекомендациями по уходу и данными изготовителя на этикетках по уходу за изделиями, а также в соответствии с:

- видом ткани/волокон
- и цветом изделий

**Указание:** Бельё может линять. Стирайте белое и цветное бельё отдельно. Новое цветное бельё следует стирать первый раз отдельно.

- Степень загрязнения  
Стирайте вместе бельё одной степени загрязнения. Информацию о некоторых примерах степени загрязнения см. → *Страница 32*
  - **лёгкая:** без предварительной стирки, при необходимости выберите установку **SpeedPerfect**
  - **средняя**
  - **сильная:** уменьшите объём загрузки и выберите программу с предварительной стиркой
  - **пятна:** удалите/обрабатывайте пятна как можно раньше. Сначала смочите мыльным раствором/не трите. Затем постирайте бельё, выбрав соответствующую программу. Для удаления стойких/засохших пятен может потребоваться несколько стирок.
- Символы на этикетках по уходу за изделиями  
**Указание:** Цифры в символах указывают на максимально допустимую температуру стирки.
  - ☰ подходит для обычной стирки; напр., с программой «Хлопок»
  - ☷ требуется бережная стирка; напр., с программой «Синтетика»
  - ☱ требуется особо бережная стирка; напр., с программой «Тонкое бельё/Шёлк»
  - ☵ подходит для ручной стирки; напр., с программой «Шерсть»
  - ☒ не предназначено для машинной стирки.



## Моющее средство

### Правильный выбор моющего средства

Правильный выбор средства для стирки, температуры и обработки белья зависит от указаний по уходу за изделиями. → См. также веб-сайт [www.sartex.ch](http://www.sartex.ch)

На веб-сайте [www.cleanright.eu](http://www.cleanright.eu) можно найти много другой информации о бытовых средствах для стирки, ухода и очистки.

- **Универсальное моющее средство с оптическими отбеливающими веществами**

подходит для стирки стойкого к кипячению белого белья из льна или хлопка

Программа: Хлопок/  
холодная – макс. 90 °C

- **Моющее средство для цветного белья без отбеливателя и оптических отбеливающих веществ**

подходит для стирки цветного белья из льна или хлопка

Программа: Хлопок/  
холодная – макс. 60 °C

- **Моющее средство для цветного/тонкого белья без оптических отбеливающих веществ**

подходит для цветного белья из лёгких в уходе тканей, синтетики

Программа: Синтетика/  
холодная – макс. 60 °C

- **Средство для стирки тонкого белья**

подходит для деликатных тонких изделий, шёлка или вискозы

Программа: Тонкое бельё/шёлк  
холодная – макс. 40 °C

- **Средство для стирки шерсти**

подходит для стирки изделий из шерсти

Программа: Шерсть/  
холодная – макс. 40 °C

## Экономия электроэнергии и моющего средства

Вы можете уменьшить расход энергии (путём снижения температуры стирки) и количество моющего средства при стирке белья лёгкой и обычной степени загрязнения:



**Указание:** При дозировании любых моющих и чистящих средств, средств для ухода обязательно соблюдайте рекомендации изготовителя.  
→ Страница 47



Экономия	Степень загрязнения/ Указание
<p>Сниженная температура и количество моющего средства в соответствии с рекомендованной дозировкой в зависимости от степени загрязнения</p> 	<p><b>Лёгкая</b> Загрязнения и пятна не видны. Одежда вобрала запах тела:</p> <ul style="list-style-type: none"> <li>■ лёгкая летняя/ спортивная одежда (после кратковременного ношения),</li> <li>■ футболки, рубашки, блузки (макс. после однодневного ношения)</li> <li>■ гостевое постельное бельё и полотенца (после однодневного использования)</li> </ul>
	<p><b>Среднее</b> Видны загрязнения или небольшие пятна:</p> <ul style="list-style-type: none"> <li>■ футболки, рубашки, блузки (после многократного ношения, с запахом пота),</li> <li>■ полотенца, постельное бельё (после использования до 1 недели)</li> </ul>
<p>Температура в соответствии с этикетками по уходу за изделиями и количество моющего средства в соответствии с рекомендованной дозировкой/ сильное загрязнение</p>	<p><b>Сильное</b> Видны сильные загрязнения и/или пятна. Пример: кухонные полотенца, детская одежда, рабочая одежда</p>









# Обзор программ

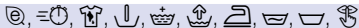

## Программы на ручке выбора программ

























Программа/Вид белья/Указания	Установки
<b>Название программы</b> Краткая информация о программе и её использовании для определённых текстильных изделий.	Макс. загрузка Выбираемая Температура ; (☼ = холодная) Выбираемая Скорость отжима ; 0 = без отжима, только слив Выбираемые дополнительные программные установки* Возможная автоматическая дозировка: ■ жидкого моющего средства (⊖) и ■ кондиционера (☼) набирается/сбрасывается ✓, не набирается -
<b>Хлопок</b> Прочные текстильные изделия, стойкие к кипячению текстильные изделия из хлопка или льна <b>Указания</b> <ul style="list-style-type: none"> <li>■ При установке <b>EcoPerfect</b> (⊖) температура стирки ниже, чем выбранная температура. Если необходимо, чтобы раствор моющего средства достиг определённой температуры, запустите программу без выбора установки <b>EcoPerfect</b> (⊖), при необходимости выберите более высокую температуру.</li> <li>■ При установке <b>SpeedPerfect</b> (≡⊖) подходит в качестве короткой программы для белья с лёгкой степенью загрязнения.</li> </ul>	макс. 9 кг/5*** кг ☼ - 90 °C 0-1600** об/мин  моющее средство ✓, кондиционер ✓
<b>Синтетика</b> Текстильные изделия из синтетических или смешанных волокон	макс. 4 кг ☼ - 60 °C 0-1200** об/мин  моющее средство ✓, кондиционер ✓
* Программы и дополнительные программные установки в зависимости от модели. Предлагаемые программы/установки можно выбрать непосредственно на панели управления или через <b>Дополнительные программы</b> программы или <b>Опции</b> (Options  ). ** макс. скорость отжима в зависимости от модели и программы *** уменьшенный объём загрузки при установке <b>SpeedPerfect</b> (≡⊖)	

Программа/Вид белья/Указания	Установки
<p><b>Смешанное бельё</b></p> <p>Смешанная партия белья из хлопка и синтетических тканей</p>	<p>макс. 4 кг</p> <p>❄ - 40 °C</p> <p>0-1600** об/мин</p> <p>🌀, ⌚, 🌀, ⬇, 👑, ⬆, 🌀, 🌀, 🌀, 🌀</p> <p>моющее средство ✓, кондиционер ✓</p>
<p><b>Тонкое бельё / Шёлк</b></p> <p>Для деликатного тонкого белья, например, из шёлка, сатина, синтетических или смешанных волокон (например, шёлковые блузки, шали)</p> <p><b>Указание:</b> . Используйте пригодное для применения в стиральной машине средство для стирки тонкого белья или шёлка.</p>	<p>макс. 2 кг</p> <p>❄ - 40 °C</p> <p>0-800** об/мин</p> <p>🌀, ⌚, 🌀, ⬇, 👑, ⬆, 🌀, 🌀</p> <p>моющее средство ✓, кондиционер ✓</p>
<p> <b>Шерсть</b></p> <p>Текстильные изделия для ручной или машинной стирки из шерсти или с шерстью в составе</p> <p>Особенно бережная программа стирки для предотвращения усадки ткани, более продолжительные паузы во время выполнения программы (текстильные изделия лежат в растворе моющего средства)</p> <p><b>Указания</b></p> <ul style="list-style-type: none"> <li>■ Шерсть животного происхождения, например, ангоры, альпаки, ламы, овечья.</li> <li>■ Используйте пригодное для машинной стирки моющее средство для шерсти.</li> </ul>	<p>макс. 2 кг</p> <p>❄ - 40 °C</p> <p>0-800** об/мин</p> <p>🌀, 🌀</p> <p>моющее средство -, кондиционер ✓</p>
<p><b>Анти-аллергенная</b></p> <p>Прочные текстильные изделия из хлопка или льна</p> <p><b>Указание:</b> . Подходит, в первую очередь, для белья с высокими требованиями к гигиене или для особенно чувствительной кожи, благодаря более длительной стирке при определённой температуре, повышенному уровню воды и более длительному полосканию.</p>	<p>макс. 7 кг/5*** кг</p> <p>❄ - 60 °C</p> <p>0-1600** об/мин</p> <p>🌀, ⌚, 🌀, ⬇, 👑, ⬆, 🌀, 🌀, 🌀, 🌀</p> <p>моющее средство ✓, кондиционер ✓</p>
<p><b>Супер быст.15 / 30 *</b></p> <p>Очень короткая программа ок. 15 / 30 минут, подходит для небольшого объёма легко загрязнённого белья</p> <p><b>Указание:</b> . При установке <b>SpeedPerfect</b> (⌚) выполняется программа <b>Супербыстрая 15'</b>.</p>	<p>макс. 2 / 3,5 кг</p> <p>❄ - 40 °C</p> <p>0-1200** об/мин</p> <p>⌚, 🌀, 🌀</p> <p>моющее средство ✓, кондиционер ✓</p>
<p>* Программы и дополнительные программные установки в зависимости от модели. Предлагаемые программы/установки можно выбрать непосредственно на панели управления или через <b>Дополнительные программы</b> программы или <b>Опции</b> (Options )</p> <p>** макс. скорость отжима в зависимости от модели и программы</p> <p>*** уменьшенный объём загрузки при установке <b>SpeedPerfect</b> (⌚)</p>	

Программа/Вид белья/Указания	Установки
<b>Супербыстрая 15'*</b> Очень короткая программа ок. 15 минут, подходит для небольшого объема легко загрязнённого белья	макс. 2 кг * – 40 °C 0–1200** об/мин  моющее средство ✓, кондиционер ✓
<b>Синтетика особ.</b> Тёмные текстильные изделия из хлопка и из синтетических волокон Текстильные изделия стирайте, вывернув наизнанку.	макс. 3,5 кг * – 40 °C 0–1200** об/мин  моющее средство ✓, кондиционер ✓
<b>Микроволокно*</b> Защитная и функциональная одежда с мембранным покрытием и водонепроницаемые текстильные изделия <b>Указания</b> <ul style="list-style-type: none"> <li>■ Используйте специальное моющее средство, пригодное для машинной стирки, дозировка в соответствии с указаниями изготовителя в ячейку II.</li> <li>■ Бельё нельзя обрабатывать кондиционером.</li> <li>■ Перед стиркой тщательно очистите отсек для моющих средств (ячейка для ручного заполнения) от остатков кондиционера.</li> </ul>	макс. 2 кг * – 40 °C 0–800** об/мин  моющее средство –, кондиционер –
<b>Ночная стирка*</b> Очень тихая программа для стирки в ночное время, пригодна для текстильных изделий из хлопка, льна, синтетических или смешанных волокон <b>Указания</b> <ul style="list-style-type: none"> <li>■ Сигнал окончания деактивирован.</li> <li>■ Выбран окончательный отжим с пониженной скоростью и уменьшенное время стирки</li> </ul>	макс. 4 кг * – 40 °C 0–1600** об/мин  моющее средство ✓, кондиционер ✓
<b>Одеяло*</b> Пригодные для стирки в стиральной машине текстильные изделия с синтетическим наполнением, подушки, стёганные одеяла или покрывала; также вещи с пуховым наполнителем <b>Указание:</b> . Большие изделия стирайте отдельно. При использовании средства для стирки деликатного белья учитывайте указания по уходу. Экономно дозируйте моющее средство.	макс. 2,5 кг (не более 2 кг пуха) * – 60 °C 0–1200** об/мин  моющее средство –, кондиционер –
* Программы и дополнительные программные установки в зависимости от модели. Предлагаемые программы/установки можно выбрать непосредственно на панели управления или через <b>Дополнительные программы</b> программы или <b>Опции</b> (Options  ). ** макс. скорость отжима в зависимости от модели и программы *** уменьшенный объем загрузки при установке <b>SpeedPerfect</b> (  )	

Программа/Вид белья/Указания	Установки
<p><b>Рубашки / блузы</b></p> <p>Не требующие глажения рубашки/блузы из хлопка, льна, синтетических или смешанных волокон</p> <p><b>Указания</b></p> <ul style="list-style-type: none"> <li>■ При установке <b>Антисмин.</b> (☰) рубашки/блузы отжимаются только слегка, их следует развешивать в мокром виде. —&gt; Эффект саморазглаживания</li> <li>■ Для стирки тонкого белья или рубашек/блузок из шёлка выберите программу <b>Тонкое бельё / Шёлк.</b></li> </ul>	<p>макс. 2 кг</p> <p>☼ – 60 °C</p> <p>0–800** об/мин</p> <p>☉, ☰, ☱, ☲, ☳, ☴, ☵, ☶, ☷, ☸</p> <p>моющее средство ✓, кондиционер ✓</p>
<p><b>Пуховики *</b></p> <p>Пригодные для стирки в стиральной машине текстильные изделия с пуховым наполнителем, подушки, одеяла; также вещи с синтетическим наполнением</p> <p><b>Указание:</b> . Большие изделия стирайте отдельно. При использовании средства для стирки деликатного белья учитывайте указания по уходу. Экономно дозируйте моющее средство.</p>	<p>макс. 2 кг</p> <p>☼ – 60 °C</p> <p>0 – 1200** об/мин</p> <p>☉, ☰, ☱, ☲, ☳, ☴</p> <p>моющее средство –, кондиционер –</p>
<p><b>Полотенца *</b></p> <p>Прочные, стойкие к кипячению полотенца из хлопка; очень мягкие полотенца</p>	<p>макс. 3,5 кг</p> <p>☼ – 90 °C</p> <p>0 – 1600** об/мин</p> <p>☉, ☰, ☱, ☲, ☳, ☴, ☵, ☶, ☷, ☸</p> <p>моющее средство ✓, кондиционер ✓</p>
<p><b>Женское бельё(Lingerie) *</b></p> <p>Для деликатного стирающегося нижнего белья, например, из бархата, кружев, лайкры, шёлка или сатина</p>	<p>макс. 1 кг</p> <p>☼ – 40 °C</p> <p>0–600** об/мин</p> <p>☉, ☰, ☱, ☲, ☳, ☴, ☵, ☶, ☷, ☸</p> <p>моющее средство –, кондиционер ✓</p>
<p>* Программы и дополнительные программные установки в зависимости от модели. Предлагаемые программы/установки можно выбрать непосредственно на панели управления или через <b>Дополнительные программы</b> программы или <b>Опции</b> (Options ) .</p> <p>** макс. скорость отжима в зависимости от модели и программы</p> <p>*** уменьшенный объём загрузки при установке <b>SpeedPerfect</b> (☰)</p>	



Программа/Вид белья/Указания	Установки
<p><b>Гардины *</b></p> <p>Тяжёлые ламбрекены весом 3,5 кг или лёгкие шторы размером 25–30 м<sup>2</sup></p> <p><b>Указания</b></p> <ul style="list-style-type: none"> <li>■ Сокращённое полоскание и окончательный отжим</li> <li>■ Используйте моющее средство для гардин, предназначенное для машинной стирки.</li> <li>■ На заводе предварительно установлена клавиша <b>Предв. Стирка</b> (↓). Для выполнения программы без предварительной стирки деактивируйте её.</li> </ul>	<p>макс. 3,5 кг</p> <p>✳ – 40 °C</p> <p>0–800** об/мин</p> <p>Ⓢ, Ⓢ, Ⓢ, Ⓢ, Ⓢ, Ⓢ, Ⓢ, Ⓢ</p> <p>моющее средство ✓, кондиционер ✓</p>
<p><b>барабан чистым</b></p> <p>Программа для очистки и ухода за барабаном и баком для раствора моющего средства, например, перед первой стиркой, при частой стирке с низкой температурой (40 °C и ниже) или при возникновении запаха, например, после отпуска. Индикаторная лампочка <b>барабан чистым</b> мигает, если длительное время не использовалась программа стирки при 60 °C или при более высокой температуре.</p> <p><b>Указания</b></p> <ul style="list-style-type: none"> <li>■ Запустите программу для ухода за барабаном без белья.</li> <li>■ Используйте универсальное моющее средство в виде порошка или моющее средство с отбеливателем. Для предотвращения пенообразования используйте только половину рекомендованного количества моющего средства. Не используйте средство для стирки шерсти или деликатного белья.</li> </ul>	<p>0 кг</p> <p>80, 90 °C</p> <p>1200 об/мин</p> <p>Ⓢ</p> <p>моющее средство –, кондиционер –</p>
<p><b>Полоскание *</b></p> <p>Дополнительное полоскание с отжимом</p>	<p>-</p> <p>-</p> <p>0–1600** об/мин</p> <p>Ⓢ, Ⓢ, Ⓢ, Ⓢ</p> <p>моющее средство –, кондиционер ✓</p>
<p><b>Отжим *</b></p> <p>Дополнительный отжим с выбираемой скоростью отжима</p>	<p>-</p> <p>-</p> <p>0–1600** об/мин</p> <p>Ⓢ</p> <p>моющее средство –, кондиционер –</p>
<p>* Программы и дополнительные программные установки в зависимости от модели. Предлагаемые программы/установки можно выбрать непосредственно на панели управления или через <b>Дополнительные программы</b> программы или <b>Опции</b> (Options )</p> <p>** макс. скорость отжима в зависимости от модели и программы</p> <p>*** уменьшенный объём загрузки при установке <b>SpeedPerfect</b> ()</p>	

Программа/Вид белья/Указания	Установки
<p><b>Слив</b> *</p> <p>воды для полоскания, например, после установки  («Без отжима» = без окончательного отжима)</p>	<p>-</p> <p>-</p> <p>-</p> <p>-</p> <p>моющее средство -, кондиционер -</p>
<p><b>Микроволокно / Пропитка</b> *</p> <p>Стирка с последующей пропиткой защитной и функциональной одежды с мембранным покрытием и водонепроницаемых текстильных изделий</p> <ol style="list-style-type: none"> <li>1. Выберите программу.</li> <li>2. Добавьте специальное моющее средство для текстильных изделий из микроволокна в ячейку  .</li> <li>3. Нажмите клавишу . Программа останавливается перед последним циклом полоскания. Следуйте указаниям на дисплее.</li> <li>4. Заполните средством для защитной пропитки (макс. 170 мл) ячейку  .</li> <li>5. Нажмите клавишу . Последующая обработка изделий в соответствии с рекомендациями изготовителя.</li> </ol>	<p>макс. 1 кг</p> <p> - 40 °C</p> <p>0-800** об/мин</p> <p>, , , , , , </p> <p>моющее средство -, кондиционер -</p>
<p><b>Указания</b></p> <ul style="list-style-type: none"> <li>■ Используйте специальные моющие средства, пригодные для машинной стирки, дозировка в соответствии с рекомендациями изготовителя:</li> <li>■ Бельё нельзя обрабатывать кондиционером.</li> <li>■ Перед стиркой тщательно очистите отсек для моющих средств (ячейка для ручного заполнения) от остатков кондиционера.</li> </ul>	
<p><b>Спортивная</b> *</p> <p>Текстильные изделия из микроволокна для спорта и активного отдыха</p> <p><b>Указания</b></p> <ul style="list-style-type: none"> <li>■ Бельё нельзя обрабатывать кондиционером.</li> <li>■ Перед стиркой тщательно очистите отсек для моющих средств (ячейка для ручного заполнения) от остатков кондиционера.</li> </ul>	<p>макс. 2 кг</p> <p> - 40 °C</p> <p>0-800** об/мин</p> <p>, , , , , , </p> <p>моющее средство -, кондиционер -</p>
<p>* Программы и дополнительные программные установки в зависимости от модели. Предлагаемые программы/установки можно выбрать непосредственно на панели управления или через <b>Дополнительные программы</b> программы или <b>Опции</b> (Options .</p> <p>** макс. скорость отжима в зависимости от модели и программы</p> <p>*** уменьшенный объём загрузки при установке <b>SpeedPerfect</b> ()</p>	

Программа/Вид белья/Указания	Установки
<b>Авто *</b> Прочные текстильные изделия; Степень загрязнения и вид белья определяются автоматически, процесс стирки и программируемая дозировка регулируются.	макс. 6 кг 40 °C 1400** об/мин  моющее средство ✓, кондиционер ✓
<b>Авто деликатная *</b> Бережное обращение с бельём; Степень загрязнения и вид белья определяются автоматически, процесс стирки и программируемая дозировка регулируются.	макс. 3,5 кг 30 °C 1000** об/мин  моющее средство ✓, кондиционер ✓
<b>Авто интенсивная *</b> Более интенсивная стирка белья; Степень загрязнения и вид белья определяются автоматически, процесс стирки и программируемая дозировка регулируются.	макс. 6 кг 60 °C 1400** об/мин  моющее средство ✓, кондиционер ✓
* Программы и дополнительные программные установки в зависимости от модели. Предлагаемые программы/установки можно выбрать непосредственно на панели управления или через <b>Дополнительные программы</b> программы или <b>Опции</b> (Options  ) ** макс. скорость отжима в зависимости от модели и программы *** уменьшенный объём загрузки при установке <b>SpeedPerfect</b> (  )	

## Подкрахмаливание

**Указание:** Бельё нельзя подвергать обработке кондиционером.

1. Включите прибор.
2. Выберите программу **Полоскание**.
3. Добавьте ручную жидкий крахмал в соответствии с указаниями изготовителя в ячейку   (при необходимости предварительно очистите ячейку).
4. Нажмите кнопку .

## Окрашивание/отбеливание

Машина не рассчитана на окрашивание в промышленных количествах. Соли разъедают поверхности из нержавеющей стали! При использовании красителей соблюдайте указания изготовителя!

В стиральной машине **нельзя** отбеливать бельё!

## **P+** Предварительные программные установки

Предварительные настройки программы отображаются в главном меню в соответствии с выбранной программой.

Дисплей → Страница 28

Вы можете изменить предварительные установки:

- Температура , Скорость отжима и Окончание через пока в главном меню отображаются стрелки и/или
- установки iDos → Страница 28, → Страница 41

Обзор всех дополнительных установок, доступных для выбора в зависимости от программы, см. → Страница 33.

### Температура

(Temperature ™)

Перед началом и во время выполнения программы в зависимости от этапа выполнения программы можно изменить установленную температуру стирки.

Максимальная устанавливаемая температура зависит от выбранной программы.

### Скорость отжима

(Spin Speed Ⓢ)

Перед началом и во время выполнения программы в зависимости от этапа выполнения программы можно изменить скорость отжима (в об/мин; обороты в минуту).

Максимальная скорость зависит от выбранной программы и модели.

**Установка 0** : без циклов отжима, только слив воды. Бельё остаётся лежать влажным в барабане, например,

при стирке белья, для которого не требуется отжим.

### Окончание через

(Finished in ☺)

В соответствии с выбранной программой в главном меню отображается продолжительность программы.

**Перед запуском программы** можно задать окончание программы на время макс. до 24 часов с интервалом в один час (h = час).

**После запуска программы** отображается выбранное количество часов, например, **8h** и выполняется его обратный отсчёт вплоть до запуска программы стирки. Затем отображается продолжительность программы.

**Указание:** Продолжительность программы регулируется автоматически во время её выполнения. Изменение предварительных или текущих установок программы, опций, контроля пенообразования, дисбаланса, загрузки или загрязнений может обусловить изменение продолжительности программы.

**После запуска программы**, во время обратного отсчёта предварительно выбранного количества часов, количество часов можно изменить следующим образом:

1. Нажмите кнопку ▷⏸.
2. Измените количество часов нажатием кнопки **Окончание через**.
3. Нажмите кнопку ▷⏸.

**После запуска программы**, во время работы программы, при необходимости бельё можно доложить или извлечь.  
→ Страница 48



## Установки i-DOS

Ваша стиральная машина оснащена программируемой системой дозирования для жидких моющих средств и кондиционера (или моющего средства при выборе установки **Содержимое контейнера: моющее средство** → Страница 55).

Дозировка моющего средства и кондиционера выполняется в большинстве программ вашей стиральной машины по умолчанию.

После выключения прибора установки i-DOS сохраняются.

Предварительная установка по умолчанию:

- i-DOS ◊ : ≡  
Моющее средство для белья лёгкой степени загрязнения
- i-DOS ☼◊ : ≡  
Кондиционер для обычно мягкого белья

## i-DOS ◊ для моющего средства

### Интенсивность дозирования

- ≡ Сильно: сильно загрязнённое бельё или бельё с пятнами
- ≡ Норма: бельё средней степени загрязнения
- ≡ Слабо: легко загрязнённое бельё
- ≡ Выкл: автоматическая дозировка выключена,  
Дозировка вручную → Страница 53

Перед запуском программы стирки можно изменить установки для автоматической дозирования моющего средства. Указания к степеням загрязнения можно найти на → Страница 32

## i-DOS ☼ для кондиционера

### Интенсивность дозирования

- ≡ Сильно: очень мягкое бельё
- ≡ Норма: обычно мягкое бельё
- ≡ Слабо: немного мягкое бельё
- ≡ Выкл: автоматическая дозировка выключена

В зависимости от этапа выполнения программы, можно изменить установки для автоматической дозирования кондиционера.

## **P+** Дополнительные программные установки/опции (\* в зависимости от модели)

Предлагаемые установки/опции зависят от модели.

Вы можете выбрать различные установки/опции в зависимости от выбранной программы, оптимизировав соответствие процесса стирки партиям белья.

### Установки можно выбрать:

- нажатием соответствующих кнопок на панели управления или
- нажатием кнопки Опции (Options ) . → *Страница 27*

Обзор всех выбираемых в зависимости от программы дополнительных установок можно найти, начиная с → *Страница 33* .

## SpeedPerfect

()

Для стирки с аналогичными результатами за более короткое время, но с более высоким энергопотреблением по отношению к выбранной программе, без установки SpeedPerfect .

**Указание:** Не превышайте максимальный объём загрузки. Обзор программ → *Страница 33*

## EcoPerfect

()

Стирка с аналогичными результатами, но с оптимальным энергопотреблением по отношению к выбранной программе благодаря снижению температуры, без установки EcoPerfect .

## Предв. Стирка \*

()

Выбираемые настройки:  
**ВКЛ. - ВЫКЛ.**

Для стирки сильно загрязнённого белья.



### Указания

- При **выбранной программируемой дозировке** моющее средство автоматически дозируется для предварительной и основной стирки.
- При выборе программы с предварительной стиркой для стирки сильно загрязнённого белья, как правило, достаточно дозировки **i-DOS Норма**.
- При **дозировке вручную** разделите моющее средство для предварительной и основной стирки. Залейте моющее средство для предварительной стирки в барабан, а моющее средство для основной стирки – в ячейку  .

## Доп. Полоскан. \*

()

Выбираемые настройки:

-  + **1 цикл полоскания**
  -  + **2 цикла полоскания**
  -  + **3 цикла полоскания**
- ВЫК.**

Дополнительные циклы полоскания при особо чувствительной коже и/или в местностях с очень мягкой водой.

Увеличение времени выполнения программы.

Количество фактически выполненных циклов полоскания зависит от количества, выполняемого каждой программой при её базовой установке.

**Вода плюс \***

Выбираемые настройки:

**ВКЛ. - ВЫКЛ.**

Увеличенный объём воды. Бережная стирка белья.

**Антисмин. \***

Выбираемые настройки:

**ВКЛ. - ВЫКЛ.**

Бельё мнётся меньше благодаря специальному процессу отжима с последующим переворачиванием белья и сниженной скоростью отжима.

**Указание:** Остаточная влажность белья повышена.

**Замачивание \***

Выбираемые настройки:

**ВКЛ. - ВЫКЛ.**

Перед главным циклом стирки бельё остаётся дольше лежать в воде, чтобы интенсивные загрязнения растворились.

Используется при особо интенсивных загрязнениях.

Моющее средство дозируйте с помощью i-DOS и заполняйте в ячейку в соответствии с рекомендациями изготовителя.

**Указания**

- Загрузите бельё одного цвета.
  - Если данная опция не предусмотрена для вашей стиральной машины, вы можете выполнить замачивание белья следующим образом:
1. Выберите i-DOS или залейте моющее средство в ячейку для ручного заполнения в соответствии с рекомендациями изготовителя.

2. Выберите программу **Хлопок 30 °C** и нажмите кнопку
3. Прим. через 10 минут нажмите кнопку . Бельё остаётся лежать в растворе для замачивания.
4. После необходимого времени замачивания снова нажмите кнопку для продолжения или изменения программы.

**Указание:** Дополнительного моющего средства не требуется: раствор для замачивания используется для стирки.

**Без отжима \***

Выбираемые настройки:

**ВКЛ. - ВЫКЛ.**

После последнего цикла полоскания бельё остаётся в воде. Окончание программы → *Страница 49*

**Ночная стирка \***

Выбираемые настройки:

**ВКЛ. - ВЫКЛ.**

Сниженный уровень шума благодаря специальному ритму стирки и отжима, а также за счёт деактивации сигнала окончания. Особенно подходит для стирки в ночное время.



**Указание:** Позволяет оставить бельё более влажным, чем обычно.

## Пятна \*



Вы можете выбирать из 16 различных видов пятен.

### Выбираемые виды пятен:

-  Детское питание
-  Кровь
-  Яйца
-  Клубника
-  Земля/песок
-  Трава
-  Кофе
-  Косметика
-  Апельсин
-  Красное вино
-  Шоколад
-  Пот
-  Грязные носки
-  Жир пищ./масло
-  Чай
-  Помидоры

### ВЫК.

Не дайте пятнам высохнуть. Твёрдые составляющие пятен следует предварительно удалить.

### Выберите программу и вид пятен:

1. Подготовьте партию белья как обычно.
2. Выберите программу.
3. Загрузите бельё в стиральную машину.
4. Выберите вид пятен (в зависимости от программы).
5. Запустите программу.

В зависимости от вида пятна, стиральная машина целенаправленно задаёт среднюю температуру стирки, движение барабана и продолжительность замачивания. Горячая или холодная вода, осторожное или интенсивное выполнение стирки, а также продолжительное или короткое замачивание обеспечивают специальное выполнение программы стирки для каждого вида пятен. Результат – оптимальная обработка пятен.

### Удаление двух различных пятен объяснено на примере:

#### Кровь

Сначала пятна крови «растворяются» в холодной воде, затем начинается выполнение выбранной программы.

#### Яйца

Пятна от яиц можно удалить, замочив бельё в тёплой воде, затем цикл стирки с повышенным расходом воды и дополнительными циклами полоскания.

Для удаления остальных видов пятен в ходе интенсивных экспериментов мы разработали похожие решения.

## Управление прибором

### Подготовка стиральной машины

**Указание:** Стиральная машина **должна быть надлежащим образом установлена и подключена**. См. начиная с → *Страница 15*

1. Вставьте вилку сетевого шнура в розетку.
2. Откройте водопроводный кран.
3. Откройте дверцу загрузочного люка.
4. Проверьте, всё ли извлечено из барабана. При необходимости извлеките. Только в этом случае гарантируется безупречное функционирование индикации загрузки. → *Страница 56*

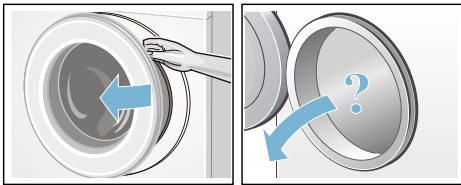

### Включение прибора/выбор программы

Нажмите кнопку . Прибор включён.

На дисплее появляется логотип Bosch и горят все индикаторные лампочки.

Затем на дисплей всегда выводится предварительно установленная по умолчанию программа **Хлопок**.

Вы можете:

- использовать эту программу **или**
- выбрать на панели управления другую программу **или**
- выбрать программу в разделе **Дополнительные программы**.  
→ *Страница 28*

**Указание:** Если вы активировали защиту от детей, перед установкой другой программы её следует деактивировать.

На ручке выбора программ загорается индикаторная лампочка и на дисплее отображается главное меню с **программными установками** для выбранной программы:

- температура,
- скорость отжима,
- продолжительность программы,
- установки i-DOS,
- возможные дополнительные установки и
- указания по расходу воды и электроэнергии. → *Страница 14*

#### Для изделий с **внутренним освещением барабана**:

После включения прибора, после открывания и закрывания загрузочного люка, а также после запуска программы включается подсветка барабана. Подсветка гаснет автоматически.

Вы можете:

- воспользоваться предварительными установками и загрузить бельё → *Страница 46*,
- изменить предварительные программные установки и/или выбрать дополнительные установки.

### Изменение предварительных программных установок

Вы можете использовать предварительные установки для этого цикла стирки или изменить их.

Для этого нажимайте соответствующую кнопку до тех пор, пока на дисплее не появится требуемая установка.  
→ *Страница 40*

**Указание:** Для автоматической смены настроек нажимайте кнопку длительное время.

Установки активируются без подтверждения.

После выключения прибора установки i-DOS для ☼ | ◊ и ◊ сохраняются. Остальные установки не сохраняются и должны быть выбраны снова.

Предварительные программные установки → *Страница 33*

## Выбор дополнительных программных установок

Выбрав различные установки/опции, можно оптимизировать соответствие процесса стирки партиям белья.

Установки можно выбрать дополнительно или отменить выбор в зависимости от этапа выполнения программы. → *Страница 28*

Индикаторные лампочки кнопок EcoPerfect и SpeedPerfect горят, если установка активна.

Другие установки отображаются на дисплее с помощью символа, если установка активна.

При многоуровневых установках и продолжительном прикосновении срабатывает автоматический просмотр настроек.

После выключения стиральной машины установки не сохраняются.

Дополнительные программные установки/опции → *Страница 42*

## Загрузка белья в барабан

### Предупреждение

#### Опасность для жизни!

Текстильные изделия, обработанные чистящими средствами, содержащими растворители, например, средствами для выведения пятен/бензином для чистки, могут после загрузки привести к взрыву.

Такие текстильные изделия необходимо предварительно тщательно прополоскать вручную.

Предварительно рассортировав бельё, загрузите его в барабан в разложенном виде. На дисплее появляется индикация загрузки для выбранной программы, например, **Синтетика**.

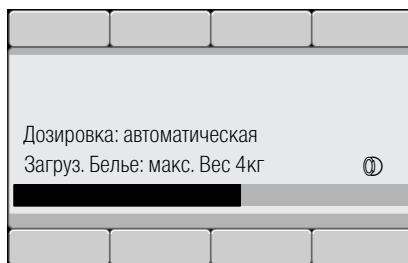



Индикатор загрузки наполняется во время загрузки белья. В случае превышения максимальной загрузки полоска мигает. Не превышайте максимальный объём загрузки. Слишком большое количество белья ухудшает результат стирки и способствует образованию заломов.



### Указания

- Старайтесь стирать большие и маленькие изделия вместе. Бельё различной величины лучше распределяется в барабане во время отжима. Отдельные изделия могут привести к значительному дисбалансу.
- Загружайте бельё только после того, как исчезнет логотип Bosch.
- Индикация загрузки на дисплее появляется при открывании загрузочного люка или при изменении количества белья.

## Дозировка и добавление моющего средства и средства по уходу

Дозировка моющего средства и кондиционера выполняется в большинстве программ вашей стиральной машины по умолчанию, в данных программах она предварительно установлена на заводе и может быть изменена.  
→ *Страница 33*

Вспомогательные средства для стирки (например, средство для смягчения воды, отбеливатель или соль для выведения пятен) при необходимости можно вручную добавлять в ячейку   в дополнение к программируемой дозировке. → *Страница 53*

Для программ, в которых программируемая дозировка невозможна, или по желанию (в таком случае программируемую дозировку следует установить на ) моющее средство загружается вручную в ячейку  . → *Страница 53*

## Запуск программы

Проверьте, не зажато ли бельё между дверцей загрузочного люка и резиновой манжетой, и закройте дверцу загрузочного люка.

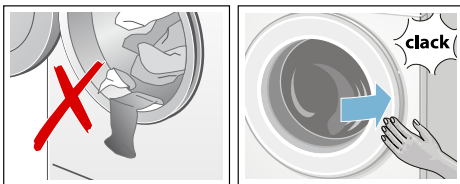

Участок дисплея снова показывает главное меню для выбранной программы.

Для запуска программы нажмите кнопку .

Полоска на участке дисплея показывает во время стирки стадию выполнения программы. Полоска заполняется во время выполнения цикла стирки и

информирует об актуальной стадии выполнения программы.

Стрелки появляются и скрываются в соответствии со стадией выполнения программы. Они показывают программные установки/опции, которые можно изменить или дополнительно набрать во время стадии выполнения программы.

### Подробнее о некоторых стадиях выполнения программы:

- **Автом. Дозир. Воды**  
→ *Страница 56*

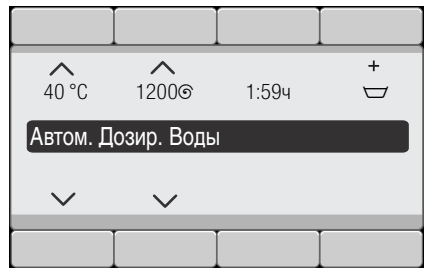

- **Предварительная, Стирка, Полоскание, Отжим, Слив ...**  
отображаются во время выполнения цикла стирки.

- **Дополнительное полоскание из-за пены**

#### Указание: Контроль пенообразования

Если на дисплее дополнительно отображается **Пена**, то это указывает на обнаружение стиральной машиной сильного пенообразования во время выполнения программы стирки и автоматическое включение дополнительного цикла полоскания для устранения пены. Снизьте дозировку моющего средства для следующей стирки с аналогичным объёмом загрузки.

- Другие индикации → *Страница 62*

Если вы хотите предотвратить случайное изменение программы, включите защиту от детей, как описано ниже.

## Блокировка

(Child lock. ∞ 3 sec.)

Можно предотвратить случайное изменение установленных функций стиральной машины.

Для **включения**/выключения обе кнопки **Блокировка** (Child lock. ∞ 3 sec.) нажмите и удерживайте ок. 3 секунд. → *Страница 27*  
На дисплее появится сообщение ∞ **Блокировка включена.**

Прим. через 3 секунды индикация снова сменяется главным меню.

Если при включённой блокировке (защите от детей) ручка выбора программ была переключена или была нажата кнопка, на дисплее отображается ∞ **Блокировка включена.**

### Указания

- Защита от детей может быть активирована в любом состоянии прибора.
- Защита от детей остаётся включённой также после выключения стиральной машины. В этом случае перед следующим выбором программы опцию защиты от детей следует деактивировать.
- Если во время выполнения программы и при включённой защите от детей прибор будет выключен, то выполнение программы продолжится после его повторного включения.

## Дозагрузка белья

После запуска программы, при необходимости, бельё можно доложить или извлечь.

Для этого нажмите кнопку ▷∞.

Индикаторная лампочка кнопки ▷∞ мигает и машина проверяет, возможна ли дозагрузка.

Если на дисплее отображается **Пауза: дозагруз.** **Есть**, вы можете выполнить дозагрузку белья.

**Для продолжения программы выберите** кнопку ▷∞. Программа автоматически продолжается.

### Указания

- При дозагрузке белья не оставляйте дверцу загрузочного люка открытой надолго: с белья может стекать вода.
- При высоком уровне воды, высокой температуре, а также во время вращения барабана дверца загрузочного люка остаётся закрытой из соображений безопасности и дозагрузка невозможна. Следуйте указаниям на дисплее.
- Индикация загрузки при дозагрузке не активна.

## Изменение программы

Если вы по ошибке запустили неверную программу, вы можете изменить программу следующим образом:

1. Нажмите кнопку ▷∞.
2. Выберите другую программу.
3. Нажмите кнопку ▷∞. Новая программа начинается сначала.

## Отмена программы

Для программ с высокой температурой стирки:

1. Нажмите кнопку ▷∞.
2. Для охлаждения белья: нажмите **Полоскание.**
3. Нажмите кнопку ▷∞.

Для программ с низкой температурой стирки:

1. Нажмите кнопку ▷∞.
2. Выберите **Отжим** или **Слив.**
3. Нажмите кнопку ▷∞.



## Окончание программы с установкой «Без отжима»

На дисплее отображается:

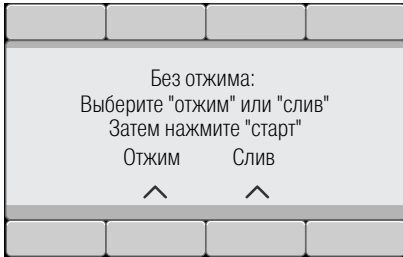

Продолжите программу:

- Выберите программу **Отжим** (при необходимости измените скорость отжима) или **Слив**.
- Нажмите кнопку ▷∞.

## Окончание программы

На дисплее появляется  **Готово, выгруз. Белье**. Индикаторная лампочка кнопки ▷∞ выключена.

## Выгруз. Белье/выкл. Машину

1. Откройте дверцу загрузочного люка и извлеките бельё. Следуйте указаниям на дисплее.
2. Нажмите кнопку ①. Прибор выключен.
3. Закройте водопроводный кран.  
**Указание:** Не требуется для моделей с системой «Aquastop».

### Указания

- Не оставляйте бельё в барабане. Во время следующей стирки оно может дать усадку или полинять.
- Извлеките посторонние предметы из барабана и резиновой манжеты (опасность появления ржавчины!).
- Вытрите насухо резиновую манжету.

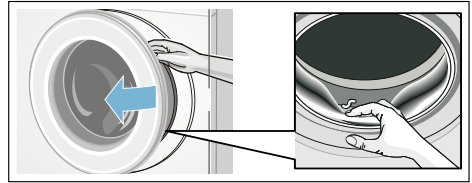

### Указания

- Оставьте дверцу загрузочного люка и кювету для моющих средств открытыми, чтобы остатки воды высохли.
- Обязательно дождитесь окончания программы: прибор может быть ещё заблокированным. Затем включите прибор и дождитесь разблокировки.
- Режим экономии электроэнергии активирован, если в конце программы дисплей гаснет. Для активации нажмите любую кнопку.



i-DOS

## Программируемая система дозирования



### Программируемая система дозирования в контейнере

#### i-DOS Программируемая система дозирования

Ваша стиральная машина оснащена программируемой системой дозирования для жидких моющих средств и кондиционера.

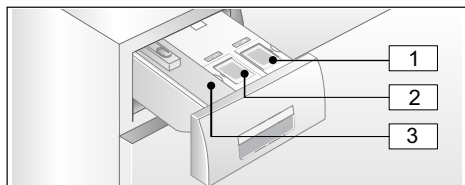
Для этого кювета для моющих средств снабжена i-DOS контейнерами  и / . Вы можете выбрать жидкое моющее средство и кондиционер или использовать два жидких моющих средства. Изменение содержимого контейнера → Страница 55



- 1 Контейнер  (1,3 л) для жидкого моющего средства
- 2 Контейнер /  (0,5 л) для кондиционера (или моющее средство при изменении содержимого контейнера)
- 3 Ячейка   для дозирования вручную

В зависимости от выбранной программы и установок, из контейнера i-DOS подается оптимальное количество моющего средства/ кондиционера.

### Ввод в эксплуатацию/заполнение дозатора

Обратите внимание при выборе своих средств для стирки и ухода за бельём на рекомендации изготовителей. Мы рекомендуем применять жидкие и



гелеобразные компактные и универсальные моющие средства, а также моющие средства для цветных тканей для стирки всех цветных текстильных изделий из хлопка и синтетики, которые можно стирать в машине.

#### Указания

- Используйте только жидкие и гелеобразные продукты, которые рекомендуются изготовителями для заливки в кювету для моющих средств.
- Не смешивайте различные жидкие моющие средства. При смене жидкого моющего средства (тип, изготовитель, ...) дозатор необходимо полностью освободить от остатков прежнего средства и очистить. → Страница 58
- Не применяйте агрессивные и выделяющие газы средства, а также средства, содержащие растворители (например, жидкий отбеливатель).
- Не смешивайте моющее средство и кондиционер.
- Не используйте средства с истекшим сроком годности, а также сильно загустевшие продукты.
- Во избежание высыхания средства не оставляйте крышку для заполнения длительное время открытой.

#### Заполнение дозатора:

Дозаторы в отсеке для моющих средств отмечены соответствующими крышками для заполнения:

-  Универсальное стиральное средство
- /  Кондиционер

1. Откройте отсек для моющих средств.
2. Откройте крышку для заполнения.
3. Загрузите моющее средство/ кондиционер. Не заполняйте выше отметки **max**.

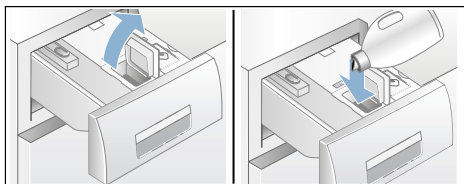

4. Закройте крышку для заполнения.
5. Медленно задвиньте отсек для моющих средств до конца.

На полностью задвинутый отсек для моющих средств при включенном приборе указывает следующее:

- соответствующий световой индикатор на ручке отсека горит при выборе программируемой дозировки i-DOS , i-DOS .
- Индикаторная лампочка мигает один раз и затем выключается, если интеллектуальная дозировка не выбрана.

## В ежедневном использовании

### Световые индикаторы на ручке отсека для моющих средств:

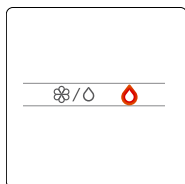

- Индикатор **горит**, если выбрана программируемая дозировка для соответствующего контейнера:
    - для контейнера (моющее средство),
    - в случае использования индикаторной лампочки для комбинированного контейнера горит лампочка соответствующего заполненного контейнера для кондиционера/ для моющего средства.
- Страница 50

- Индикатор **мигает**, если уровень заполнения контейнера при выбранной программируемой дозировке ниже минимального значения.

### Включение/выключение программируемой дозировки и регулирование интенсивности дозировки:

Интеллектуальная дозировка моющего средства и кондиционера установлена на заводе предварительно во всех возможных программах.

Обзор программ → Страница 33

Интенсивность дозировки моющего средства установлена предварительно на «Слабо» (легко загрязнённое бельё) и для кондиционера на «Норма» (обычно мягкое бельё) и может быть индивидуально изменена в зависимости от программы. → Страница 41

В дополнение к программируемой дозировке при необходимости можно добавлять в ячейку вспомогательные средства для стирки (например, средство для пятен).  
→ Страница 53

**Указание:** Выбор (ВКЛ./ВЫКЛ.) и соответствующая выбранная интенсивность дозировки i-DOS и i-DOS сохраняются в соответствующей программе до следующего изменения, даже если машина выключается.

### Добавление моющего средства/ кондиционера:

Мигание соответствующего светового индикатора при выбранной программируемой дозировке и соответствующее указание на дисплее свидетельствуют о том, что минимальный уровень заполнения не достигнут. Содержимого достаточно ещё прим. для 3 стирок.

Моющее средство или кондиционер того же вида можно долить в любое время. При смене продукта или изготовителя мы рекомендуем дозатор предварительно промыть.

→ *Страница 58*

При необходимости, отрегулируйте базовое дозируемое количество.

## Базовое дозируемое количество

### Базовое дозируемое количество в соответствии с:

- **Для моющих средств** – рекомендации изготовителя для обычной степени загрязнения белья и соответствующей степени жёсткости воды.
- **Для кондиционера** – рекомендации изготовителя для белья из тканей средней мягкости.

Сведения об этом содержит этикетка упаковки средства для стирки или кондиционера, также за информацией вы можете обратиться непосредственно к изготовителю.

Для определения жёсткости воды воспользуйтесь индикаторной полоской или обратитесь за информацией в свою организацию водоснабжения.

### Жёсткость моей воды:



Здесь приведён пример для дозирования моющего средства на этикетке упаковки:

Степень загрязнения → Жёсткость воды ↓	Лёгкая	Обычная	Сильная	Очень сильная
Мягкая/средняя	55 мл	<b>75 мл</b>	120 мл	160 мл
Жёсткая/очень жёсткая	75 мл	<b>95 мл</b>	150 мл	180 мл

По умолчанию установлено базовое дозируемое количество для определённого региона (например, 75 мл для моющего средства и 36 мл для кондиционера).

Установите базовое дозируемое количество в соответствии с данными на этикетке упаковки вашего моющего средства. При этом учитывайте жёсткость воды.

Выберите базовое дозируемое количество моющего средства для мягкости белья по желанию.

Изменение базового дозируемого количества одинаково воздействует на все три степени интенсивности дозирования.

### Указания

- Для более концентрированных моющих средств базовое дозируемое количество следует снизить.
- В случае неоднократного появления сильного пенообразования во время стирки следует проверить установку для базового дозируемого количества и интенсивность дозирования. Следует учесть, что некоторые жидкие моющие средства склонны к сильному пенообразованию. Если выполнена правильная установка для базового дозируемого количества и интенсивности дозирования, рекомендуется использовать другое жидкое моющее средство.

## Изменение базового дозируемого количества:

Установки прибора → Страница 55

## Содержимое контейнера для i-DOS ☼☉

Вместо кондиционера можно также использовать второе жидкое моющее средство в контейнере i-DOS ☼☉.

### Указания

- При изменении содержимого контейнера i-DOS ☼☉ с **кондиционера на моющее средство** для данного контейнера выполняется сброс на заводскую установку базового дозируемого количества моющего средства, и дозировка для данного моющего средства устанавливается во всех соответствующих программах на **ВЫКЛ.** С помощью клавиши i-DOS ☼☉ на дисплее выберите дозировку для моющего средства (Слабо, Норма или Сильно). → Страница 28
- Контейнер i-DOS ☉ автоматически деактивируется, если для контейнера i-DOS ☼☉ активируется дозировка моющего средства. Для данной программы установки сохраняются вплоть до следующего изменения.
- При изменении содержимого контейнера i-DOS ☼☉ на **кондиционер** выполняется сброс на заводскую установку базового дозируемого количества, и дозировка устанавливается во всех соответствующих программах на средний уровень.
- При изменении содержимого контейнеров необходимо дополнительное подтверждение с дисплея.

## Изменение содержимого контейнера:

Установки прибора → Страница 55

## Дозировка вручную

Вспомогательные средства для стирки (например, средство для смягчения воды, отбеливатель или соль для выведения пятен) при необходимости можно вручную добавлять в ячейку ☼☉ в дополнение к программируемой дозировке.

Для программ, в которых программируемая дозировка невозможна, или по желанию (в таком случае программируемую дозировку следует установить на ☼ (ВЫКЛ.)) моющее средство загружается вручную в ячейку ☼☉.

### Предупреждение

#### Раздражения глаз и кожи!

Из кюветы для моющих средств при открывании во время работы стиральной машины может брызгать средство для стирки/ухода за бельём. Открывайте кювету осторожно. В случае контакта со средством для стирки/ухода за бельём, тщательно промойте глаза или кожу. При случайном проглатывании обратитесь за помощью к врачу.

### Внимание!

#### Повреждение прибора

Чистящие средства и средства для предварительной обработки белья (например, пятновыводители, спреи для предварительной стирки и т.д.) в случае контакта могут повредить поверхности стиральной машины. Избегайте контакта данных средств с поверхностями стиральной машины. При необходимости немедленно вытрите остатки распрыснутого средства/капли влажной тканью.

## Указания

- При дозировке всех моющих/вспомогательных и чистящих средств необходимо соблюдать указания производителя.
- При дозировке моющего средства вручную не загружайте дополнительно моющее средство с помощью программируемой дозировки (установите программируемую дозировку на ☰ (ВЫКЛ.)); это предотвратит передозировку и пенообразование
- Разводите густые кондиционеры и ополаскиватели водой, это поможет предотвратить засорение.

## Дозировка и добавление моющего средства:

1. Выдвиньте кювету для моющих средств.

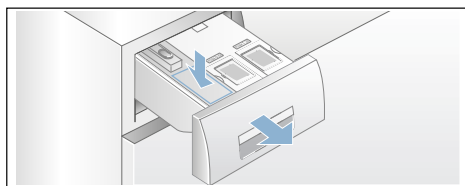

2. Дозируйте средство в ячейках ☞ ☞ в соответствии с:
  - степенью загрязнения,
  - жёсткостью воды (информацию предоставит ваша организация водоснабжения),
  - количеством белья,
  - указаниями изготовителя.
3. Закройте кювету для моющих средств.



## Установки прибора

Можно изменить следующие установки прибора:

### Выбираемые настройки:

- **Сигнал**  
**ВЫКЛ. - Тихо - Средне - Громко - Очень громко**  
Отрегулируйте уровень громкости сигнала окончания.
- **Сигнал клавиш**  
**ВЫКЛ. - Тихо - Средне - Громко - Очень громко**  
Отрегулируйте уровень громкости сигнала клавиш.
- **Автоотключение прибора через 15, 30, 60 мин. или не выключается**  
Прибор автоматически выключится через ... мин. (=0 кВтч расход энергии); для включения нажмите клавишу главного выключателя ①.
- **Язык**  
**Русский**  
**Английский**  
...  
Измените выведенный на дисплей язык сообщений.
- **Реком-ция по очист.**  
**ВКЛ. - ВЫКЛ.**  
Данное указание напоминает о необходимости выполнения программы для очистки барабана.
- **Содержимое контейнера:**  
i-DOS ⓈIⓈ Тип ср-ва  
**Кондиционер – Моющее средство**  
Выберите/измените содержимое контейнера.
- **Базовое дозируемое количество:**  
i-DOS ⓈIⓈ Стандарт  
**10 мл–200 мл**  
Установите базовое дозируемое количество в соответствии с рекомендацией изготовителя моющего средства/кондиционера.

- **Базовое дозируемое количество:**  
i-DOS Ⓢ Стандарт  
**10 мл–200 мл**  
Установите базовое дозируемое количество в соответствии с рекомендацией изготовителя моющего средства.

Для изменения установок прибора нажмите и удерживайте обе клавиши **Базовые установки 3 сек.** в течение прим. 3 секунд. → *Страница 29*

### Указания

- После выключения установки сохраняются.
- При продолжительном прикосновении к клавишам срабатывает автоматический просмотр настроек.

## Датчики

### Автоматическое изменение программы в соответствии с загрузкой

В зависимости от вида текстильных изделий и загрузки, автоматическая дозировка в каждой программе устанавливает оптимальное соответствие между потреблением воды и продолжительностью программы.

### Система контроля дисбаланса

Автоматическая система контроля дисбаланса распознаёт дисбаланс и пытается равномерно распределить бельё в машине путём многократного запуска отжима.

Из-за соображений безопасности в случае весьма неблагоприятного распределения белья в машине скорость отжима снижается или отжим белья вообще не производится.

**Указание:** Загрузите в барабан крупные и мелкие предметы белья.  
→ Страница 46, → Страница 63

### Система «Aquasensor»

в зависимости от программы и модели Система «Aquasensor» проверяет во время полоскания степень помутнения воды (причиной помутнения служат грязь и остатки моющего средства). В зависимости от помутнения воды определяются продолжительность и количество циклов полоскания.

### Сенсор/Индикатор загрузки

Сенсор загрузки определяет при открытом люке степень загрузки стиральной машины. Информация об этом отображается на участке дисплея в виде заполняющейся полоски.

**Указание:** Чтобы сенсор загрузки мог правильно определить количество белья, барабан стиральной машины перед загрузкой должен быть пустым.

### Рекомендованная дозировка

Рекомендованная дозировка показывает – в зависимости от выбранной программы и определённой загрузки – рекомендацию (%) для дозировки моющего средства. Указанное в процентах значение относится к рекомендации изготовителя моющего средства.

**Указание:** Соблюдение рекомендованной дозировки бережет окружающую среду и снижает ваши расходы на ведение домашнего хозяйства.





## Очистка и обслуживание

### Предупреждение

#### Опасность для жизни!

В случае прикосновения к элементам, находящимся под напряжением, существует опасность удара электрическим током.

Выключите прибор и извлеките вилку из розетки.

### Предупреждение

#### Опасность отравления!!

Использование средств для чистки, в состав которых входят растворители, например, промывочного бензина, может привести к образованию ядовитых паров.

Не используйте средства для чистки, в состав которых входят растворители.

### Внимание!

#### Повреждение прибора

Средства для чистки, в состав которых входят растворители, например, промывочный бензин, могут привести к повреждению поверхностей и деталей машины.

Не используйте средства для чистки, в состав которых входят растворители.

### Меры по предотвращению образования биоплёнки и распространения запахов:

#### Указания

- Обеспечьте хорошую вентиляцию помещения, где установлена стиральная машина.
- Оставляйте дверцу загрузочного люка и ванночку кюветы слегка приоткрытыми, если стиральная машина не используется.
- Иногда выполняйте программу стирки **Хлопок 60 °C** с использованием универсального моющего средства в виде порошка.

## Корпус машины/панель управления

- Протирайте корпус и панель управления мягкой влажной тканью.
- Немедленно удаляйте остатки моющего средства.
- Очистка струёй воды запрещена.

## Барaban

Используйте чистящие средства без хлора. Не используйте для очистки металлическую мочалку.

При наличии запаха в стиральной машине или для очистки барабана запустите программу **барабан чистым 90 °C** без белья. Для этого используйте универсальное моющее средство в виде порошка.

## Удаление накипи

При правильной дозировке моющего средства удаление накипи не требуется. В противном случае необходимо действовать в соответствии с рекомендациями изготовителя средства для удаления накипи. Соответствующие средства для удаления накипи можно приобрести на нашем интернет-сайте или через сервисную службу. → *Страница 66*

## Кювета для моющих средств i-DOS и её корпус

### 1. Освободите дозатор от моющего средства:

В дозаторы встроены сливные отверстия со съёмными пробками спереди. Для опорожнения дозатора снимите сначала ручку кюветы, как изображено на рисунке:

- a) Откройте кювету для моющих средств.

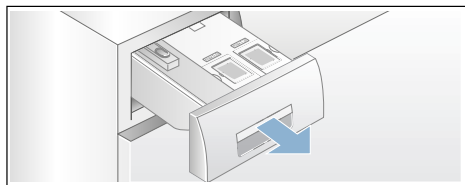

- b) Фиксирующий рычаг (A) на спинке ручки кюветы (снизу посередине) потяните слегка к себе и одновременно снимите освободившуюся из фиксации ручку кюветы (B) движением вверх.

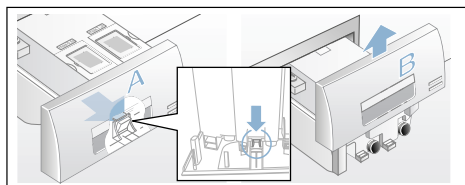

- c) Для опорожнения дозаторов осторожно снимите соответствующие запорные пробки и слейте содержимое в подходящую ёмкость.

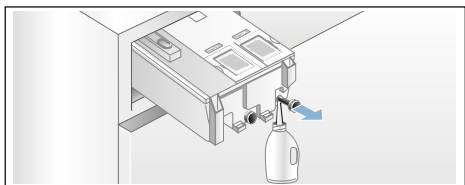

- d) Вставьте на место запорные пробки до упора.

### 2. Чистка дозатора/кюветы для моющих средств:

Для чистки опорожнённых дозаторов кювету для моющих средств можно полностью извлечь из машины.

- a) Освободите дозатор от моющего средства перед тем, как вынуть его.

**Указание:** Установите ручку кюветы на место лишь после окончания мытья.

- b) Откройте кювету.  
c) Нажмите на фиксирующий рычаг и извлеките кювету полностью из машины.

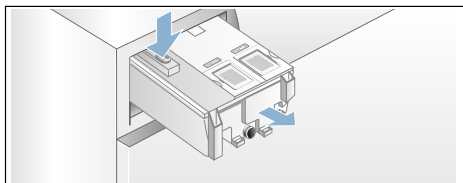

- d) Снимите осторожно крышку кюветы.

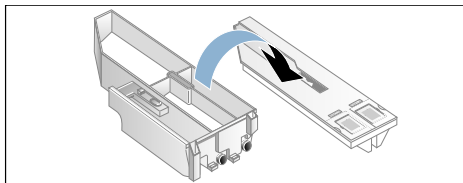

### Внимание!

Кювета для моющих средств может получить повреждения! Кювета для моющих средств содержит электрические компоненты. Контакт с водой может вывести их из строя.

- Не мойте крышку в посудомоечной машине и не погружайте в воду.

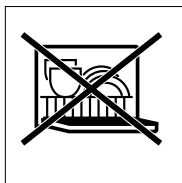

- Избегайте попадания влаги, моющих средств и остатков кондиционера на расположенный сзади штекер кюветы, наружные поверхности при необходимости протрите мягкой, влажной тканью. Вытрите насухо перед тем, как вставить на место.
- e) Ёмкость и крышку протрите мягкой, влажной тканью или промойте с помощью ручного душа. Внутренние поверхности протрите также мягкой, влажной тканью.

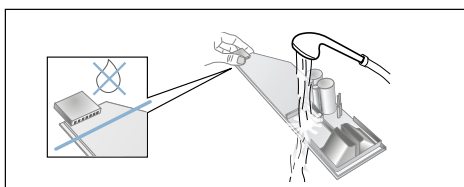

- f) Вытрите насухо контейнер и крышку и соберите их снова.
- g) Ручку кюветы вставьте на место сверху так, чтобы она заметно зафиксировалась в креплении.
- h) Очистите корпус кюветы для моющих средств изнутри.
- i) Кювету для моющих средств задвиньте полностью.

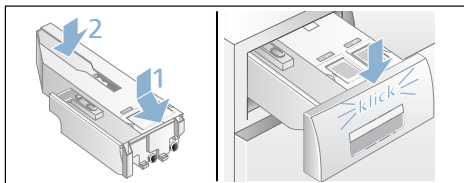

## Засор откачивающего насоса, аварийный слив

### Предупреждение

#### Опасность ошпаривания!

Во время стирки раствор моющего средства сильно нагревается. В случае контакта с горячим раствором моющего средства существует опасность ошпаривания.

Подождите, пока раствор моющего средства остынет.

1. Закройте водопроводный кран, чтобы прекратить дальнейшую подачу воды из водопровода и последующий слив через откачивающий насос.
2. Выключите прибор. Выньте вилку сетевого шнура из розетки.
3. Откройте и снимите крышку отсека для сервисного обслуживания.

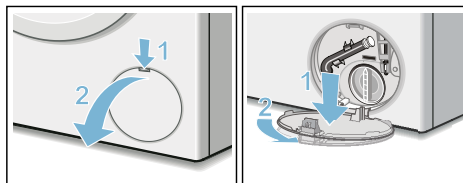

4. Выньте сливной шланг из держателя. Снимите крышку, слейте раствор моющего средства в соответствующую ёмкость. Установите закрывающую крышку на место. Вставьте сливной шланг в держатель.

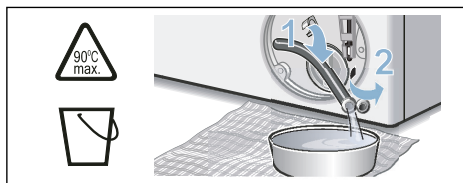

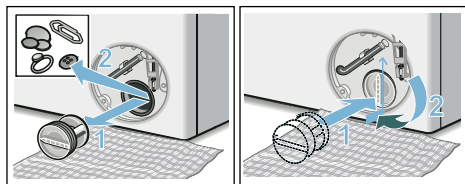

5. Осторожно отверните крышку насоса и выпустите остатки воды. Очистите внутреннюю поверхность, резьбу крышки насоса и корпус насоса. Лопастное колесо откачивающего насоса должно свободно вращаться. Установите крышку насоса на место и прикрутите её. Ручка должна находиться в вертикальном положении.

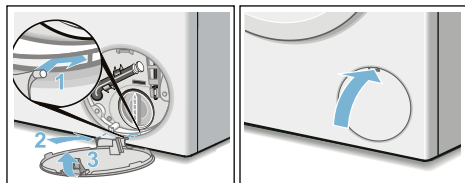

6. Установите крышку отсека для сервисного обслуживания на место.



**Указание:** Чтобы избежать перерасхода моющего средства при следующей стирке: залейте 1 литр воды в ячейку   и запустите программу **Слив**.

## Шланг слива воды на месте подсоединения к сифону засорен

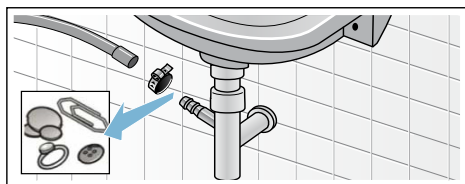

1. Выключите прибор. Выньте вилку сетевого шнура из розетки.
2. Ослабьте хомут крепления шланга. Осторожно отсоедините сливной шланг и выпустите остатки воды.
3. Прочистите сливной шланг и сифонный патрубок.



4. Подсоедините сливной шланг и зафиксируйте место соединения хомутом крепления шланга.

## Засорение фильтра в шланге для подачи воды

Для этого сначала необходимо уменьшить давление воды в шланге подачи воды:

1. Закройте водопроводный кран.
2. Выберите любую программу (кроме «Полоскание/Отжим/Слив»).
3. Нажмите кнопку . Прим. через 40 секунд прервите выполнение программы.
4. Нажмите кнопку . Прибор выключен.
5. Выньте вилку сетевого шнура из розетки.

Затем прочистите сетчатый фильтр:

1. Отсоедините шланг от водопроводного крана. Прочистите фильтр с помощью щётки.

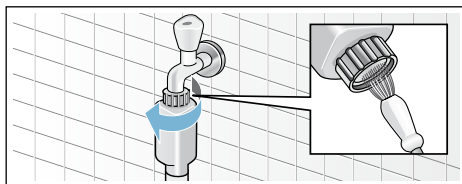

2. Для стандартных моделей и моделей с системой «Aqua-Secure» очистите сетчатый фильтр на задней стенке прибора: Отсоедините шланг от задней стенки прибора. Извлеките фильтр с помощью плоскогубцев и прочистите его.

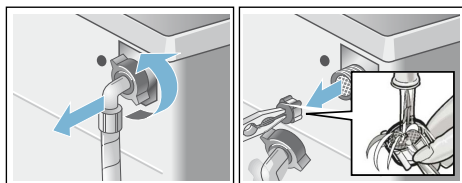

3. Подсоедините шланг и проверьте герметичность.

## Что делать в случае неисправности?

### Аварийная разблокировка

Например, при отключении электроэнергии

При возобновлении подачи электроэнергии выполнение программы будет продолжено.

Если всё же необходимо выгрузить бельё, дверцу загрузочного люка можно открыть следующим образом:

#### Предупреждение

##### Опасность ошпаривания!

Во время стирки при высокой температуре соприкосновение с горячим раствором моющего средства может привести к ошпариванию.

Дайте ему сначала остыть.

#### Предупреждение

##### Опасность травмирования!

Прикосновение к вращающемуся барабану может стать причиной травм рук.

Не касайтесь руками вращающегося барабана.

Дождитесь полной остановки барабана.

#### Внимание!

##### Ущерб, причинённый водой

Вытекающая вода может причинить ущерб.

Не открывайте дверцу загрузочного люка, если вода видна через стекло.

1. Выключите прибор. Выньте вилку сетевого шнура из розетки.
2. Слейте раствор моющего средства.  
→ Страница 59
3. Потяните вниз устройство аварийной разблокировки с помощью подходящего инструмента, затем отпустите.  
После этого дверца загрузочного люка откроется.

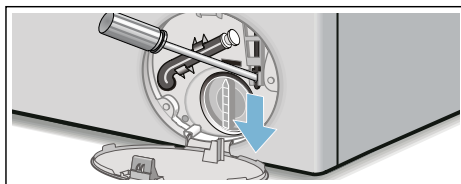





## Указания на дисплее

Индикация	Причина/способ устранения
Заполнение i-DOS ☼I○, ○ контейнера	Уровень заполнения контейнеров i-DOS ниже минимального значения, Заполните → <i>Страница 50.</i>
i-DOS ☼I○, i-DOS ○ Ошибка; i-DOS ☼I○, i-DOS ○ Деактивация	i-DOS ☼I○, i-DOS ○ на <b>Выкл.</b> Вызовите специалиста сервисной службы. Возможна дальнейшая эксплуатация прибора с ручной дозировкой. Дозировка вручну → <i>Страница 53</i>
Закройте отсек для моющих средств	Правильно вставьте его вовнутрь. → <i>Страница 51</i>
Пауза: дозагруз. Нет	Уровень воды или температуры слишком высок. Для продолжения программы нажмите на клавишу ▷00.
Люк не может быть разбл.к.: Уровень воды или температуры слишком высок	Уровень воды или температуры слишком высок. Для продолжения программы нажмите на клавишу ▷00.
Люк не может быть заблокирован. Пожалуйста, откройте и закройте люк, и нажмите ▷00	<ul style="list-style-type: none"> <li>■ Возможно, зажато бельё. Пожалуйста, ещё раз откройте и закройте загрузочный люк, и нажмите клавишу ▷00.</li> <li>■ При необходимости закройте дверцу загрузочного люка или извлеките бельё и снова закройте дверцу люка.</li> <li>■ При необходимости выключите и снова включите прибор; установите программу и введите индивидуальные установки; запустите программу.</li> </ul>
Откройте кран подачи воды	<ul style="list-style-type: none"> <li>■ Полностью откройте кран подачи воды.</li> <li>■ Согнут/пережат шланг подачи воды.</li> <li>■ Слишком низкое давление воды. Прочистите сетчатый фильтр.</li> </ul> → <i>Страница 60</i>
Пожалуйста, очистите насос	<ul style="list-style-type: none"> <li>■ Засорён откачивающий насос. Прочистите его. → <i>Страница 59</i></li> <li>■ Засорён сливной шланг/ канализационная труба. Прочистите сливной шланг на месте подсоединения к сифону. → <i>Страница 60</i></li> </ul>
Сработала система Aquastop Пожалуйста, обратитесь в сервис	не требуется для моделей без «Aquastop» Вода в поддоне, прибор не герметичен. Закройте кран подачи воды. Вызовите специалиста сервисной службы!
Автоотключение через ... секунд	Прибор автоматически выключится через ... секунд, если он не используется в течение длительного времени. Для отмены нажмите на любую клавишу. → <i>Страница 55</i>
Охл. раствора	Для бережного обращения с канализационными линиями горячий раствор моющего средства охлаждается перед сливом.





Индикация	Причина/способ устранения
Напоминание. Очистка барабана:	<p>Данное указание напоминает о необходимости выполнения программы <b>барабан чистым 90 °C</b> или программы 60 °C для очистки и ухода за барабаном и баком для раствора моющего средства.</p> <p><b>Указания</b></p> <ul style="list-style-type: none"> <li>■ Запустите программу без белья.</li> <li>■ Используйте универсальное моющее средство в виде порошка или моющее средство с отбеливателем. Для предотвращения пенообразования используйте только половину рекомендованного количества моющего средства. Не используйте средство для стирки шерсти или деликатного белья.</li> <li>■ Включение/выключение напоминания. → <i>Страница 28</i></li> </ul>
Другая индикация Ошибка E: XXX	<p>Выключите прибор, подождите 5 секунд и затем включите его снова. Если индикация появится снова, вызовите специалиста сервисной службы.</p>

## Что делать в случае неисправности?

Неисправности	Причина/способ устранения
Вытекает вода.	<ul style="list-style-type: none"> <li>■ Правильно закрепите/ замените сливной шланг.</li> <li>■ Туго затяните винтовое крепление шланга подачи воды.</li> </ul>
Вода не поступает.	<ul style="list-style-type: none"> <li>■ Не нажата клавиша ?</li> <li>■ Не открыт кран подачи воды?</li> <li>■ Возможно, засорился сетчатый фильтр? Прочистите сетчатый фильтр.</li> <li>■ Согнут или пережат шланг подачи воды?</li> </ul>
Дозатор пуст и индикация уровня заполнения не мигает.	<ul style="list-style-type: none"> <li>■ Загрязнены крышка или штекер отсека для моющих средств? Очистка → <i>Страница 53</i></li> <li>■ Неправильно вставлен отсек для моющих средств? Вставьте правильно. → <i>Страница 58</i></li> </ul>
В дозатор ошибочно заправлено не то моющее средство или не тот кондиционер.	<p>Дозаторы:</p> <ol style="list-style-type: none"> <li>1. Опорожните и очистите дозаторы.</li> <li>2. Заполните заново. → <i>Страница 50</i></li> </ol>
Моющее средство/ кондиционер в дозаторе в застывшем виде.	<p>Промойте дозатор и заполните заново.</p>
Не открывается загрузочный люк.	<ul style="list-style-type: none"> <li>■ Активирована функция безопасности. Программа прервана? → <i>Страница 48</i></li> <li>■  Включена блокировка для безопасности детей? Деактивируйте её. → <i>Страница 48</i></li> <li>■  Выбрано («Без отжима» = без окончательного отжима)? → <i>Страница 49</i></li> <li>■ Можно открыть только путём экстренной разблокировки? → <i>Страница 61</i></li> </ul>
Программа не запускается.	<ul style="list-style-type: none"> <li>■ Клавиша  или <b>Окончание через</b> нажата?</li> <li>■ Закрыт ли загрузочный люк?</li> <li>■  Включена блокировка для безопасности детей? Деактивируйте её. → <i>Страница 48</i></li> </ul>

Неисправности	Причина/способ устранения
Кратковременные резкие толчки/ проворачивание барабана после запуска программы.	Это не является неисправностью – при запуске программы стирки возможно возникновение кратковременных резких толчков барабана, обусловленное внутренней проверкой двигателя.
Не сливается раствор моющего средства.	<ul style="list-style-type: none"> <li>■  Выбрано («Без отжима» = без окончательного отжима)? → <i>Страница 49</i></li> <li>■ Прочистите откачивающий насос. → <i>Страница 59</i></li> <li>■ Прочистите канализационную трубу и/или сливной шланг.</li> </ul>
В барабане не видно воды.	Это не является неисправностью – вода ниже видимого уровня.
Результат отжима неудовлетворительный. Бельё мокрое/слишком влажное.	<ul style="list-style-type: none"> <li>■ Это не является неисправностью – система контроля дисбаланса прервала отжим вследствие неравномерного распределения белья в машине. Равномерно распределите в барабане мелкие и крупные текстильные изделия.</li> <li>■ Выбран режим <b>Антисмин.</b> (в зависимости от модели)? → <i>Страница 51</i></li> <li>■ Выбрана слишком низкая скорость отжима? → <i>Страница 43</i></li> </ul>
Многократное начало отжима.	Это не является неисправностью – система контроля дисбаланса пытается устранить неравномерное распределение белья в машине.
Программа длится дольше, чем обычно.	<ul style="list-style-type: none"> <li>■ Это не является неисправностью – система контроля дисбаланса пытается устранить неравномерное распределение белья в машине, заново распределяя бельё в машине.</li> <li>■ Это не является неисправностью – включена система контроля пенообразования – включаются дополнительные циклы полоскания.</li> </ul>
Продолжительность программы изменяется во время цикла стирки.	Это не является неисправностью – выполнение программы приводится в соответствие с процессом стирки. Это может привести к изменению индикации продолжительности программы на дисплее.
Остатки воды в ячейке для средства для ухода за бельём.	<ul style="list-style-type: none"> <li>■ Это не является неисправностью – не влияет на эффективность средства для ухода за бельём.</li> <li>■ При необходимости промойте вставку. → <i>Страница 47</i></li> </ul>
Запах в стиральной машине.	<p>Выберите программу <b>барабан чистым 90 °C</b> или <b>Хлопок 90 °C</b> без белья. Используйте универсальное моющее средство в виде порошка или моющее средство с отбеливателем.</p> <p><b>Указание:</b> . Для предотвращения пенообразования используйте только половину рекомендованного количества моющего средства. Не используйте средство для стирки шерсти или деликатного белья.</p>
Неоднократное появление сильного пенообразования.	<ul style="list-style-type: none"> <li>■ Проверьте установки для базисного дозируемого количества и интенсивность дозировки.</li> <li>■ При необходимости используйте другое моющее средство.</li> </ul>
Моющее средство/ кондиционер капает с манжеты и собирается на стекле или в складке манжеты.	Слишком большой объём моющего средства/кондиционера в дозаторах. Учитывайте отметку <b>max</b> в контейнерах.



Неисправности	Причина/способ устранения
Предварительная установка i-DOS  удалена.	При изменении установки меню <b>i-DOS</b>  : <b>Тип ср-ва</b> изменяются все установки. → <i>Страница 40</i>
Сильные шумы, вибрации и «перемещение» машины во время отжима.	<ul style="list-style-type: none"> <li>■ Ровно ли установлен прибор? Выровняйте прибор. → <i>Страница 21</i></li> <li>■ Зафиксированы ли ножки прибора? Зафиксируйте ножки прибора. → <i>Страница 21</i></li> <li>■ Сняты ли транспортировочные крепления? Снимите транспортировочные крепления. → <i>Страница 17</i></li> </ul>
Дисплей/индикаторные лампочки не функционируют во время работы машины.	<ul style="list-style-type: none"> <li>■ Перебой в подаче электроэнергии?</li> <li>■ Сработал предохранитель? Включите/замените предохранитель.</li> <li>■ В случае повторного возникновения неисправности вызовите специалиста сервисной службы.</li> </ul>
Следы моющего средства на белье.	<ul style="list-style-type: none"> <li>■ Иногда в состав бесфосфатных моющих средств входят нерастворимые в воде вещества.</li> <li>■ Выберите <b>Полоскание</b> или почистите белье после стирки щёткой.</li> </ul>
Во время дозагрузки быстро мигает  и звучит предупреждающий сигнал.	<ul style="list-style-type: none"> <li>■ Слишком высокий уровень воды. Дозагрузка белья невозможна. При необходимости немедленно закройте загрузочный люк.</li> <li>■ Для продолжения программы нажмите на клавишу .</li> </ul>
<p>Если вы не сможете самостоятельно устранить неисправность (после выключения/включения) или в случае необходимости ремонта:</p> <ul style="list-style-type: none"> <li>■ Выключите прибор и извлеките вилку из розетки.</li> <li>■ Закройте кран подачи воды и вызовите специалиста сервисной службы.</li> </ul>	



## Сервисная служба

Если вам не удаётся самостоятельно устранить неисправность, обратитесь в нашу сервисную службу. → См. последнюю страницу

Мы всегда найдём подходящее решение, и вам не придётся лишний раз вызывать мастера.

При вызове специалиста сервисной службы обязательно укажите номер изделия (E-Nr.) и заводской номер (FD) вашего прибора.

E-Nr. _____	FD _____
-------------	----------

E-Nr.          Номер изделия  
FD             Заводской номер

Эти данные можно найти, \*в зависимости от модели:

внутри загрузочного люка\*/в открытой крышке отсека для сервисного обслуживания\* и на задней стороне прибора.

### **Положитесь на компетентность изготовителя.**

Обратитесь к нам. Мы гарантируем выполнение ремонта квалифицированными специалистами и использование оригинальных запасных частей.



## Нормы расхода

### Расход воды и электроэнергии, продолжительность программы и остаточная влажность для основных программ стирки

(приблизительные данные)

Программа	Загрузка	Расход энергии*	Расход воды*	Продолжительность программы*
Хлопок 20 °С	9 кг	0,25 кВтч	90 л	2 ¾ ч
Хлопок 40 °С	9 кг	1,10 кВтч	90 л	3 ч
Хлопок 60 °С	9 кг	1,16 кВтч	90 л	2 ¾ ч
Хлопок 90 °С	9 кг	2,14 кВтч	100 л	2 ¾ ч
Синтетика 40 °С	4 кг	0,71 кВтч	64 л	2 ч
Смешанное бельё 40 °С	4 кг	0,60 кВтч	45 л	1 ¼ ч
Тонкое бельё / Шёлк 30 °С	2 кг	0,19 кВтч	37 л	¾ ч
Шерсть 30 °С	2 кг	0,19 кВтч	41 л	¾ ч

Программа	Приблизительные данные об остаточной влажности**			
	WAY32...	WAY28...	WAY24...	WAY20...
	макс. 1600 об/мин	макс. 1400 об/мин	макс. 1200 об/мин	макс.1000 об/мин
Хлопок	44 %	48 %	53 %	62 %
Синтетика	40 %	40 %	40 %	40 %
Тонкое бельё / Шёлк	30 %	30 %	30 %	30 %
Шерсть	45 %	45 %	45 %	45 %

\* Данные могут отличаться от приведённых значений в зависимости от давления воды, её жёсткости и исходной температуры, а также температуры помещения, вида, количества и степени загрязнения белья, используемого моющего средства, колебаний напряжения в электросети и выбранных дополнительных функций.

\*\* Показатели остаточной влажности на основе данных о зависящем от программы ограничении скорости отжима при стирке и максимальном объёме загрузки.

## Самые эффективные программы для текстильных изделий из хлопка

Следующие программы подходят для стирки изделий из хлопка со средней степенью загрязнения и при этом являются самыми эффективными с точки зрения расхода воды и электроэнергии.

Стандартные программы для изделий из хлопка согласно директиве (ЕС) № 1015/2010		
Программа + Температура + Клавиша	Загрузка	Приблизительная продолжительность программы
Хлопок + 60 °C + EcoPerfect	9 кг	4 ¾ ч
Хлопок + 60 °C + EcoPerfect	4,5 кг	4 ¾ ч
Хлопок + 40 °C + EcoPerfect	4,5 кг	4 ¾ ч

Установка программы для испытаний и классификации энергопотребления согл. Директиве 2010/30/EU при использовании холодной воды (15 °C).  
 Указанная температура программы ориентирована на температуру, приведённую на этикетках по уходу за изделиями. Действительная температура стирки может отличаться от указанной температуры программы в целях экономии электроэнергии.



## Технические характеристики

### Размеры:

850 x 600 x 590 мм

(высота x ширина x глубина)

### Вес:

70–85 кг (в зависимости от модели)

### Подключение к электросети:

Сетевое напряжение 220–240 В, 50 Гц

Номинальный ток 10 А

Номинальная мощность 1900–2300 Вт

### Давление воды:

100–1000 кПа (1–10 бар)

### Потребляемая мощность в выключенном состоянии:

0,12 W

### Потребляемая мощность во включенном состоянии:

0,43 W

Aqua  
Stop

## Гарантия на «Aquistop»

### только для приборов с системой «Aquistop»

Дополнительно к праву на гарантийное обслуживание, которое приобретается согласно договору о покупке и по нашей гарантии на машину, покупатель должен иметь в виду следующее:

1. Если пользователь понёс ущерб в результате затопления из-за неисправности системы «Aquistop», фирма обязуется его возместить.
2. Данная гарантия действительна в течение всего срока службы машины.
3. Условием выполнения гарантийных обязательств являются квалифицированная установка и подключение прибора с системой «Aquistop» в соответствии с указаниями настоящего руководства, а также использование надлежащего удлинителя для шланга системы защиты «Aquistop» (оригинальная принадлежность). Действие гарантии не распространяется на повреждённые шланги и арматуру, расположенные между водопроводным краном и системой «Aquistop».
4. Машины, оснащённые системой «Aquistop», не требуют постоянного присмотра во время работы; также нет необходимости закрывать водопроводный кран по окончании работы. Только лишь в случае вашего длительного отсутствия, например, на время отпуска, водопроводный кран необходимо закрыть.





Контактные данные для всех стран Вы найдете в прилагаемом списке сервисных служб.

Robert Bosch Hausgeräte GmbH  
Carl-Wery-Straße 34  
81739 München, GERMANY



9001048030 (9803)