



Register your new Bosch now:  
[www.bosch-home.com/welcome](http://www.bosch-home.com/welcome)



**TFB33..**



**BOSCH**

**de** Gebrauchsanleitung  
**en** Instruction manual  
**fr** Mode d'emploi  
**it** Istruzioni per l'uso  
**nl** Gebruiksaanwijzing  
**da** Brugsanvisning

**no** Bruksanvisning  
**sv** Bruksanvisning  
**fi** Käyttöohje  
**es** Instrucciones de uso  
**pt** Instruções de serviço  
**el** Οδηγίες χρήσης

**tr** Kullanım kılavuzu  
**pl** Instrukcja obsługi  
**hu** Használati utasítás  
**bg** Указания за употреба  
**ru** Инструкция по эксплуатации  
**ar** إرشادات الاستخدام

|    |    |
|----|----|
| de | 2  |
| en | 5  |
| fr | 8  |
| it | 11 |
| nl | 14 |
| da | 17 |
| no | 20 |
| sv | 23 |
| fi | 26 |
| es | 29 |
| pt | 33 |
| el | 36 |
| tr | 41 |
| pl | 47 |
| hu | 51 |
| bg | 55 |
| ru | 59 |
| ar | 66 |

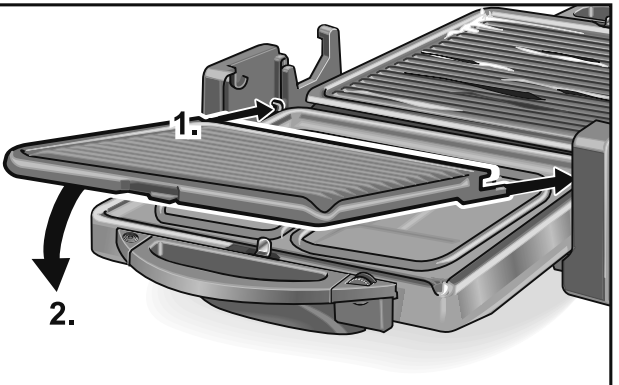
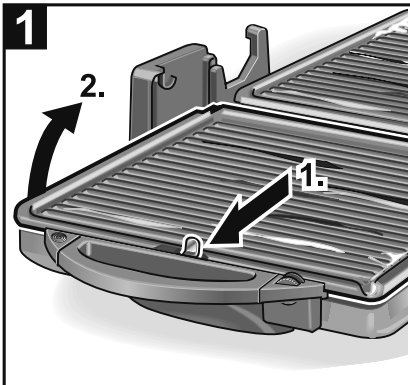
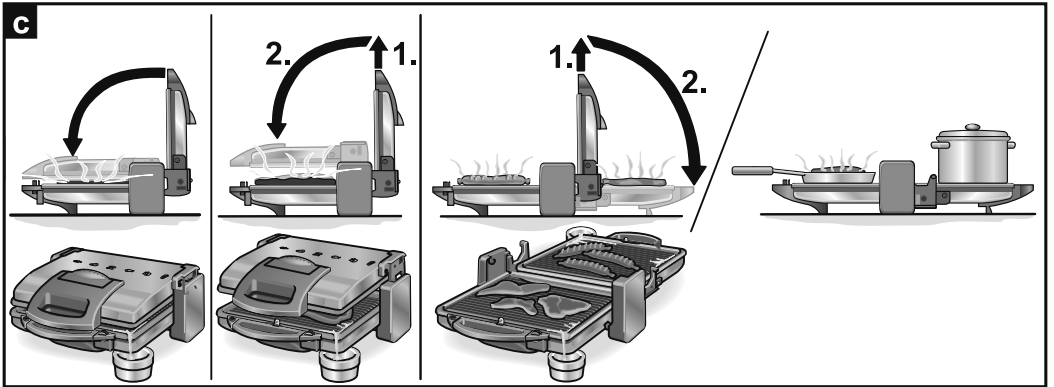
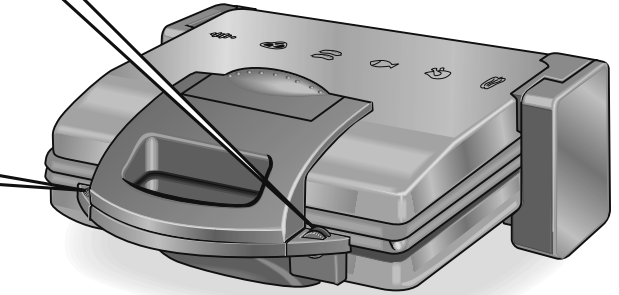
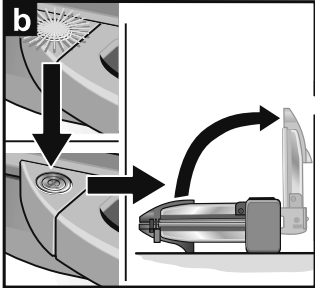
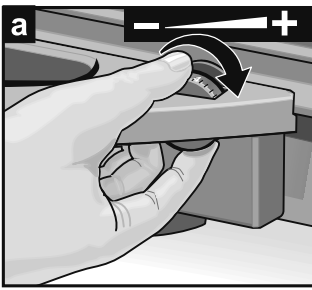

## Sicherheitshinweise

Die Gebrauchsanleitung bitte sorgfältig durchlesen, danach handeln und aufbewahren!

Dieses Gerät ist für den Haushalt oder für haushaltsähnliche, nicht-gewerbliche Anwendungen bestimmt. Haushaltsähnliche Anwendungen umfassen z. B. die Verwendung in Mitarbeiterküchen von Läden, Büros, landwirtschaftlichen und anderen gewerblichen Betrieben, sowie die Nutzung durch Gäste von Pensionen, kleinen Hotels und ähnlichen Wohneinrichtungen.

### **⚠ Stromschlag- und Brand-Gefahr!**

Gerät nur gemäß Angaben auf dem Typenschild anschließen und betreiben. Gerät niemals an Zeitschaltuhren oder fernbedienbaren Steckdosen anschließen. Nur benutzen, wenn Zuleitung und Gerät keine Beschädigungen aufweisen.

Kinder unter 8 Jahren vom Gerät und der Anschlussleitung fernhalten. Diese Geräte können von Kindern ab 8 Jahren und darüber und von Personen mit reduzierten physischen, sensorischen oder mentalen Fähigkeiten oder Mangel an Erfahrung und/oder Wissen benutzt werden, wenn sie beaufsichtigt oder bezüglich des sicheren Gebrauchs des Gerätes unterwiesen wurden und die daraus resultierenden Gefahren verstanden haben.

Kinder dürfen nicht mit dem Gerät spielen.

Reinigung und Benutzer-Wartung dürfen nicht durch Kinder ohne Beaufsichtigung durchgeführt werden.

Stecker ziehen nach jedem Gebrauch, vor dem Reinigen, vor dem Verlassen des Raumes und im Fehlerfall. Zuleitung nicht über scharfe Kanten oder heiße Flächen ziehen. Reparaturen am Gerät, wie z. B. eine beschädigte Zuleitung austauschen, dürfen nur durch unseren Kundendienst ausgeführt werden, um Gefährdungen zu vermeiden.

Während des Betriebs des Gerätes kann die Temperatur der berührbaren Oberfläche sehr hoch sein. Nur am Griff anfassen, erst nach dem Abkühlen transportieren!

**Gerät nicht unbeaufsichtigt betreiben!**

## Vor dem ersten Gebrauch

Platten spülen, trocknen und oben leicht einfetten.

## Platten entnehmen und einsetzen

### Bild 1

Beim Einsetzen darauf achten, dass die Laschen links und rechts in den Scharnieren stecken und die Plattenverriegelung geschlossen ist.

## Gebrauch

Nicht ohne Platten betreiben!

Gerät schließen und mit dem Drehregler jene Position einstellen, die im Grill-Kompass angegeben ist.

Kontroll-Lampe leuchtet. Sie erlischt, sobald die richtige Temperatur erreicht ist.

## Allgemeines

**Grillgut hell anstatt dunkel oder braun grillen, verbrannte Reste entfernen. Stärkehaltige Lebensmittel, insbesondere Getreide und Kartoffelprodukte, nicht zu intensiv grillen (acrylamidarme Zubereitung).**

Zuerst die Unterplatte belegen, vor dem Auflegen von neuem Grillgut die Platten mit Küchenpapier abwischen. Nicht mit scharfkantigen Gegenständen zerkratzen! Unter die Fettbläufe kleine Schalen stellen. Tiefgefrorenes Grillgut muss vollständig aufgetaut und trocken sein.

Fleisch und Fisch erst nach dem Grillen salzen.

## Kontaktgrillen

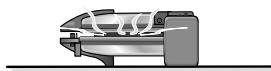

Die Platten liegen direkt auf dem Grillgut. Besonders geeignet zum Grillen von Schaschlik, Koteletts und Schweinebauch.

## Partygrillen oder Warmhalten

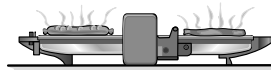

**Grillen:** Das Gut muss gewendet werden. Wird Alu-Folie verwendet, oben leicht einfetten.

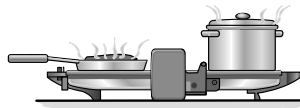

**Warmhalten:** Nur bei Pos. 1–2.

## Überbacken

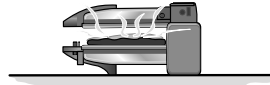

Die obere Platte darf die Lebensmittel nicht berühren.

**Toast soll nicht vorgeröstet werden.**

## Reinigen

**⚠ Stromschlaggefahr!**

*Gerät niemals in Wasser tauchen, nur feucht abwischen!*

*Keinen Dampfreiniger benutzen.*

### Achtung!

**Oberflächen können beschädigt werden.**

*Keine scheuernden Reinigungsmittel verwenden.*

*Nicht mit Backofen-/Grill-Spray reinigen.*

- Netzstecker ziehen.

- Platten herausnehmen, sie sind spülmaschinenfest.

Mit der Hand lassen sie sich besser reinigen, solange sie noch lauwarm sind.

## Hinweise zur Entsorgung



Dieses Gerät ist entsprechend der europäischen Richtlinie 2002/96/EG über Elektro- und Elektronik-Altgeräte (waste electrical and electronic equipment – WEEE) gekennzeichnet. Die Richtlinie gibt den Rahmen für eine EU-weit gültige Rücknahme und Verwertung der Altgeräte vor.

Über aktuelle Entsorgungshinweise informieren Sie sich bitte bei Ihrem Fachhändler oder bei Ihrer Gemeindeverwaltung.

## Garantiebedingungen

Für dieses Gerät gelten die von unserer jeweils zuständigen Landesvertretung herausgegebenen Garantiebedingungen, in dem das Gerät gekauft wurde. Sie können die Garantiebedingungen jederzeit über Ihren Fachhändler, bei dem Sie das Gerät gekauft haben, oder direkt bei unserer Landesvertretung anfordern. Die Garantiebedingungen für Deutschland und die Adressen finden Sie auf der Heftrückseite. Darüber hinaus sind die Garantiebedingungen auch im Internet unter der benannten Webadresse hinterlegt. Für die Inanspruchnahme von Garantieleistungen ist in jedem Fall die Vorlage des Kaufbeleges erforderlich.

Änderungen vorbehalten.

## Safety Information

Please read, follow and retain the operating instructions!

This appliance is designed for the household or for similar, non-industrial applications.

Non-industrial applications include e.g. use in employee kitchens in shops, offices, agricultural and other commercial businesses, as well as use by guests in boarding houses, small hotels and similar dwellings.

### **⚠ Risk of electric shock and fire!**

Connect and operate the appliance only in accordance with the specifications on the rating plate.

Never connect the appliance to timer switches or remote-controllable sockets.

Do not use if the cord or appliance is damaged.

Children under 8 years old must be kept at a safe distance from the appliance and the power cord.

This appliance may be used by children 8 years old and older and by persons with reduced physical, sensory or mental capacity or a lack of experience or knowledge if they are supervised or they have been instructed about the safe use of the appliance and have understood the associated dangers.

Never let children play with the appliance.

Cleaning and user maintenance must not be carried out by unsupervised children.

Always pull out the mains plug after using the appliance, before cleaning the appliance, before leaving the room or if a fault occurs. Do not place the power cord over sharp edges or hot surfaces.

To protect the user, all repairs to the appliance, e.g. replacement of the power cord, should be carried out only by our customer service.

While the appliance is on, the temperature of the exposed surface may be very hot.

Take hold of the appliance by the handle only, do not transport the appliance until it has cooled down!

**When the appliance is on, do not leave unattended.**



## Before using for the first time

Wash and dry the hotplates and lightly oil them on the top.

## Removing and inserting the hotplates

### Figure 1

When inserting the hotplates, care should be taken that the lugs on the right and left are inserted into the hinges and the hotplate catch shuts.

## Using the appliance

Do not operate without the hotplates! Close the appliance and set to the position given on the grill dial using the rotary control: the control lamp illuminates.

This extinguishes as soon as the correct temperature has been reached.

## Introduction

**Grill food light instead of dark or brown, remove burnt remnants! Do not overgrill starchy foods, especially potato and cereal products (production of acrylamides minimised).**

First season the under plate. Wipe the hotplates with a paper towel before placing more food on it. Do not scratch with sharp-edged utensils! Place small trays under the grease outlets. Frozen food items must be fully defrosted and dry. Only add salt to meat and fish after grilling.

## Contact grilling

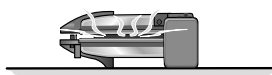

The hotplates are in direct contact with the food. Particularly suitable for grilling shashlik, chops and pork.

## Party grilling or keeping the meal warm

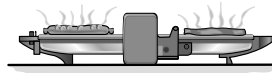

**Grilling:** The food must be turned. If aluminium foil is used, this should be greased on top.

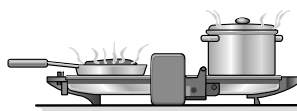

**Keeping warm:** Only at positions 1–2.

## Au gratin dishes

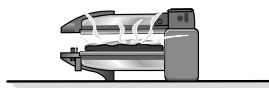

The top hotplate should not touch the food. The bread should not be toasted beforehand.

## Cleaning

### **⚠ Risk of electric shock!**

*Never submerge the appliance in water, wipe with a damp cloth only!*

*Do NOT use a steam cleaner.*

### **Warning!**

#### **Surfaces may be damaged.**

*Do NOT use abrasive cleaning agents. Do NOT clean with oven/grill spray.*

- Unplug the appliance.
- Remove the hotplates.

These may be washed in a dishwasher.

These are, however, best cleaned by hand when they are still lukewarm.

## Disposal



This appliance has been identified in accordance with the European directive 2002/96/EG on Waste Electrical and Electronic Equipment – WEEE.

The Directive paves the way for effective EU-wide withdrawal and utilization of waste appliances.

Please ask your dealer or inquire at your local authority about current means of disposal.

## Guarantee

The guarantee conditions for this appliance are as defined by our representative in the country in which it is sold. Details regarding these conditions can be obtained from the dealer from whom the appliance was purchased. The bill of sale or receipt must be produced when making any claim under the terms of this guarantee.

Subject to change without notice.

## Consignes de sécurité

Veuillez lire la notice d'utilisation attentivement et entièrement, respectez les instructions qu'elle contient et rangez-la soigneusement !

Cet appareil est destiné à des applications dans un foyer ou similaires à celles d'un foyer, il n'est pas destiné à un usage professionnel.

Les applications similaires à celles d'un foyer comprennent p. ex. l'utilisation dans les coins-cuisine du personnel de magasins, de bureaux, d'entreprises agricoles et autres entreprises commerciales et industrielles, ainsi que l'utilisation par les clients de pensions, petits hôtels et immeubles d'habitation similaire.

### **⚠ Risque d'électrocution et d'incendie !**

Ne raccordez et ne faites fonctionner l'appareil que si les paramètres du secteur domestique et ceux portés sur la plaque signalétique concordent.

Ne raccordez jamais l'appareil à des minuteries ou à des prises télécommandables.

N'utilisez l'appareil que si lui et son cordon d'alimentation électrique ne présentent aucun dégât.

Ne permettez pas aux enfants âgés de moins de 8 ans de s'approcher de l'appareil et du cordon d'alimentation.

Les enfants de 8 ans et plus, les personnes souffrant d'un handicap physique, sensoriel ou mental ou ne détenant pas l'expérience et/ou les connaissances nécessaires pourront utiliser cet appareil à condition de le faire sous surveillance, ou que son utilisation sûre leur ait été enseignée et qu'ils aient compris les dangers qui en émanent. Ne permettez jamais aux enfants de jouer avec l'appareil.

Le nettoyage de l'appareil, et l'entretien par l'utilisateur, sont des activités qu'il ne faut pas permettre aux enfants sans surveillance.

Débranchez la fiche mâle de la prise de courant après chaque utilisation, lorsque vous quittez la pièce ou si l'appareil est défectueux. Veillez à ce que le cordon de branchement ne frotte pas sur des arêtes vives ou des surfaces très chaudes. Pour supprimer tout risque d'électrocution, les réparations sur l'appareil, dont par exemple le remplacement du cordon d'alimentation, sont réservées à notre service après-vente.

Pendant le fonctionnement de l'appareil, la température de la surface effleurable peut être très élevée. Ne le saisissez que par la poignée et ne le transportez qu'une fois refroidi !

**Ne laissez jamais l'appareil marcher sans surveillance !**

## Avant la première utilisation

Lavez les plaques, séchez-les et graissez légèrement le dessus.

## Retirer les plaques puis les remettre en place

### Figure 1

Lors de la mise en place, veillez à rentrer les pattes à gauche et à droite dans les charnières et vérifiez que le verrouillage des plaques soit fermé.

## Utilisation

Ne faites jamais fonctionner l'appareil sans les plaques! Fermez l'appareil et réglez son thermostat sur la position indiquée dans le tableau des grillades. Le voyant de contrôle s'allume. Il s'éteint dès que la température correspondant au réglage est atteinte.

## Généralités

**Faites dorer les grillades légèrement plutôt que de les faire brunir ou dorer fortement. Enlevez les résidus brûlés. Ne grillez pas trop intensément les aliments contenant de l'amidon, notamment les produits à base de pommes de terre et de céréales (pour que la préparation soit pauvre en acrylamide).**

Garnissez d'abord la plaque inférieure. Avant de poser de nouvelles grillades, essuyez les plaques avec du papier absorbant. Attention de ne pas rayer les plaques avec des objets à bords coupants. Posez de petites assiettes sous les orifices de sortie de graisse.

Les morceaux surgelés à griller doivent être complètement dégelés et secs.

Salez la viande et le poisson après cuisson.

## Grillades

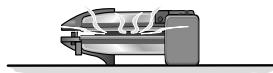

Les plaques sont posées directement sur les résistances.

Cela convient bien pour griller les petites saucisses, les côtelettes et la poitrine de porc.

## Party et maintien au chaud

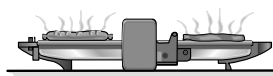

**Grillades:** vous devez les retourner.

Si vous utilisez une feuille d'aluminium, graissez-la dessus légèrement.

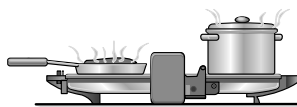

**Maintien au chaud:** pos. 1-2 seulement.

## Gratiner

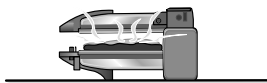

La plaque supérieure ne doit pas toucher la préparation.

**Ne grillez pas d'avance les toasts.**

## Nettoyage

**⚠ Risque d'électrocution!**

*Ne plongez jamais l'appareil dans l'eau.*

*N'essuyez qu'avec un chiffon humide.*

*N'utilisez pas de nettoyeur à vapeur.*

### Attention!

**Vous risquez d'endommager les surfaces.**

*N'utilisez pas de détergent abrasif.*

*Ne nettoyez pas avec un aérosol pour four/gril.*

- Débranchez la fiche de la prise de courant.
- Enlevez les plaques. Ces dernières peuvent se laver au lave-vaisselle. Le nettoyage est plus facile tant qu'elles sont tièdes.

## Mise au rebut



Cet appareil a été labélisé en conformité avec la directive communautaire européenne 2002/96/CE visant les appareils électriques et électroniques usagés (waste electrical and electronic equipment – WEEE). Cette directive fixe le cadre, en vigueur sur tout le territoire de l'UE, d'une reprise et d'un recyclage des appareils usagés.

Pour connaître les consignes actuelles relatives à la mise au rebut, renseignez-vous auprès de votre revendeur ou de votre municipalité.

## Garantie

Les conditions de garantie applicables sont celles publiées par notre distributeur dans le pays où a été effectué l'achat. Le revendeur chez qui vous vous êtes procuré l'appareil fournira les modalités de garantie sur simple demande de votre part. En cas de recours en garantie, veuillez toujours vous munir de la preuve d'achat.

Sous réserve de modifications.

Robert Bosch Hausgeräte GmbH

## Istruzioni di sicurezza

Leggere con attenzione interamente, osservare e conservare le istruzioni per l'uso!

Questo apparecchio è previsto per l'impiego domestico o simile, non professionale. Gli impieghi simili a quello domestico comprendono ad es.

l'impiego cucine per il personale in negozi, uffici, aziende agricole e altre aziende di produzione, nonché l'uso da parte di ospiti di pensioni, piccoli hotel e simili strutture abitative.

### **⚠ *Pericolo di scossa elettrica e d'incendio!***

Collegare e usare l'apparecchio solo rispettando i dati della targhetta d'identificazione.

Non collegare mai l'apparecchio a timer o a prese telecomandate.

Usare l'apparecchio solo se il cavo di alimentazione e l'apparecchio stesso non presentano danni.

Tenere lontano dall'apparecchio e dal cavo di alimentazione i bambini in età inferiore a 8 anni.

L'uso di questi apparecchi è consentito a bambini in età di 8 anni o superiore ed a persone con ridotte capacità fisiche, sensoriali o mentali oppure prive di esperienza e/o competenza, se sono sorvegliati o sono stati istruiti sull'uso sicuro di questo apparecchio ed hanno compreso i pericoli da esso derivanti.

Ai bambini è vietato giocare con l'apparecchio!  
Ai bambini senza sorveglianza è vietato eseguire la pulizia e manutenzione di competenza dell'utente. Dopo ogni uso, prima della pulizia, prima di allontanarsi dall'apparecchio oppure in caso di guasto, estrarre la spina di alimentazione. Non tirare il cavo di alimentazione su spigoli vivi né metterlo a contatto con superfici calde. Per evitare pericoli, le riparazioni all'apparecchio, come per es. la sostituzione del cavo di alimentazione danneggiato, devono essere eseguite solo dal servizio assistenza clienti.

Durante il funzionamento dell'apparecchio la temperatura della superficie esposta al contatto può essere molto alta. Afferrare solo la maniglia e trasportare l'apparecchio solo dopo che si è raffreddato!

**Non usare l'apparecchio senza sorvegliarlo.**

## Primo impiego

Lavare, asciugare ed oliare leggermente la superficie delle piastre.

## Togliere ed inserire le piastre

### Figura 1

Nell'inserirle fare attenzione che le linguette a sinistra ed a destra siano entrate nelle cerniere ed il blocco delle piastre sia chiuso.

## Utilizzo

Non utilizzare l'apparecchio senza piastre! Chiudere l'apparecchio e regolare il posizionamento del grill: la spia è accesa. Si spegne non appena è stata raggiunta la giusta temperatura.

## Informazioni generali

**Cuocere gli alimenti a colore chiaro anziché oscuro o bruno, rimuovere i residui bruciati!**

**Non cuocere eccessivamente al grill gli alimenti contenenti amido, specialmente i prodotti di patate e di cereali (preparazione a basso contenuto di acrilammide).**

Pulire le piastre strofinandole con carta da cucina prima di riutilizzarle. Non graffiare le piastre usando oggetti acuminati!

Disporre coppette sotto i gocciolatoi del grasso durante l'utilizzo.

Gli alimenti da grigliare surgelati devono essere completamente scongelati ed asciutti.

Salare la carne ed il pesce solo dopo la cottura.

## Cottura al grill

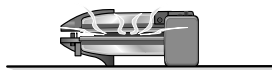

Le piastre poggiano direttamente sull'alimento da cuocere.

Cottura molto indicata per spiedini di carne, cottelette e pancetta di maiale.

## Grigliata «party» o scaldavivande



**Cuocere:** l'alimento da grigliare deve essere girato durante la cottura. Utilizzare un foglio di alluminio precedentemente oliato.

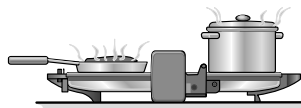

**Scaldavivande:** solo con la posizione 1-2.

## Gratin

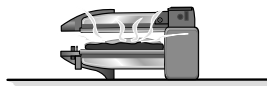

La piastra superiore non deve toccare gli alimenti.

**Il toast per esempio non deve essere già tostato.**

## Pulizia



**Pericolo di scarica elettrica e d'incendio!**

*Non immergere mai l'apparecchio nell'acqua, pulirlo solo strofinandolo con un panno umido. Non usare pulitrici a vapore.*

### Attenzione!

**Possibili danni alle superfici.** Non utilizzare detergenti abrasivi.

*Non pulire con spray per forni/grill.*

- Estrarre la spina di alimentazione.
- Estrarre le piastre lavabili in lavastoviglie. Finché sono calde si puliscono meglio a mano.

## Smaltimento



Questo apparecchio è contrassegnato conformemente alla Direttiva europea 2002/96/CE Rifiuti di apparecchiature elettriche ed elettroniche (waste electrical and electronic equipment – WEEE). La direttiva prescrive il quadro normativo per un recupero e riciclaggio degli apparecchi dismessi.

Informarsi sulle attuali vie per la rottamazione presso il proprio rivenditore specializzato o presso la propria amministrazione comunale.

## Garanzia

Per questo apparecchio sono valide le condizioni di garanzia pubblicate dal nostro rappresentante nel paese di vendita. Il rivenditore, presso il quale è stato acquistato l'apparecchio, è sempre ben disposto a fornire a richiesta informazioni a proposito. Per l'esercizio del diritto di garanzia è comunque necessario presentare il documento di acquisto

Con riserva di modifiche.

## Veiligheidsvoorschriften

De gebruiksaanwijzing zorgvuldig lezen, ernaar handelen en bewaren!

Dit apparaat is bedoeld voor huishoudelijke of huishoudachtige, niet-zakelijke toepassingen.

Huishoudachtige toepassingen omvatten bijv. het gebruik in personeelskeukens van winkels, kantoren, landbouwbedrijven en andere zakelijke bedrijven, evenals het gebruik door gasten van pensions, kleine hotels en soortgelijke woonvoorzieningen.

### ***Gevaar voor een elektrische schok en brandgevaar!***

Het apparaat uitsluitend aansluiten en gebruiken volgens de gegevens op het typeplaatje.

Het apparaat nooit aansluiten op een tijdschakelaar of op een op afstand bedienbaar stopcontact.

Gebruik het apparaat uitsluitend indien het aansluit-snoer en het apparaat geen beschadigingen vertonen. Kinderen onder 8 jaar uit de buurt van het apparaat en het aansluitsnoer houden.

Deze apparaten kunnen worden bediend door kinderen vanaf 8 jaar en door personen met fysieke, sensorische of geestelijke beperkingen of met gebrekkige ervaring en/of kennis, indien zij onder toezicht staan of zijn geïnstrueerd in het veilige gebruik van het apparaat en de daaruit resulterende gevaren hebben begrepen.



Kinderen mogen niet met het apparaat spelen.  
Reiniging en gebruikersonderhoud mogen niet worden uitgevoerd door kinderen zonder toezicht.  
Trek de stekker altijd uit het stopcontact na gebruik van het apparaat of indien er storing optreedt.  
Leid het aansluitsnoer niet langs scherpe randen of hete oppervlakken.

Om gevaren te vermijden mogen reparaties aan het apparaat – bijv. het vervangen van een beschadigd aansluitsnoer – uitsluitend worden uitgevoerd door de klantenservice.

Tijdens het gebruik van het apparaat kan de temperatuur van het aanraakbare oppervlak zeer hoog zijn.

Uitsluitend vastpakken aan de handgreep en pas na afkoeling transporteren!

**Het apparaat niet zonder toezicht gebruiken!**

## Voor het eerste gebruik

Bakplaten afspoelen, drogen en de bovenkant licht invetten.

## Bakplaten verwijderen en aanbrengen

### Afbeelding 1

Bij het aanbrengen erop letten dat de lippen links en rechts in de schamieren steken en de bakplatenvergrendeling gesloten is.

## Gebruik

Niet gebruiken zonder bakplaten! Het apparaat sluiten en met de draaiknop de in het grill-kompas vermelde stand instellen: het controle-lampje brandt. Het lampje gaat uit wanneer de gewenste temperatuur is bereikt.

## Algemeen

**Grillgerechten licht in plaats van donker of bruin grillen, verbrande resten verwijderen! Zetmeelhoudende levensmiddelen, met name aardappel- en graanproducten, niet te intensief grillen (acrylamide-arme bereiding).**

Eerst de onderste bakplaat vullen; de bakplaten afvegen met keukenpapier voordat u er nieuwe grillgerechten op legt. Voorkom krassen door scherpe voorwerpen!

Schaaltjes onder de vetafvoer plaatsen.

Diepvriesgerechten moeten volledig ontdooid en droog zijn.

Vlees en vis pas na het grillen zouten.

## Contactgrillen

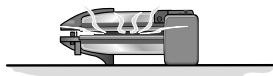

De bakplaten liggen direct op het gerecht. Vooral geschikt voor het grillen van sjasliëk, karbonade en hamlappen.

## Partygrillen of warmhouden

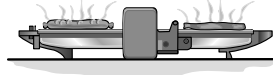

**Grillen:** Het vlees moet gekeerd worden. Als u aluminiumfolie gebruikt, dit licht invetten aan de bovenkant.

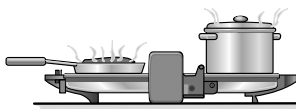

**Warmhouden:** Alleen op pos. 1–2.

## Gratineren

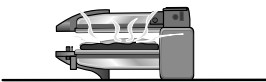

De bovenste bakplaat mag het gerecht niet raken.

**Toast niet voorroosteren.**

## Reinigen

**⚠ Gevaar van elektrische schok!**

*Het apparaat niet onderdompelen in water, maar schoonvegen met een vochtige doek! Geen stoomreiniger gebruiken.*

**Attentie!**

**De oppervlakken kunnen beschadigd raken.**

*Geen schurende reinigingsmiddelen gebruiken. Niet reinigen met oven-/grillspray.*

- Stekker uit het stopcontact trekken.
- Bakplaten verwijderen. Ze kunnen in de afwasautomaat worden afgewassen.

Met de hand kunt u ze makkelijker reinigen zolang ze nog enigszins warm zijn.

## Afvoer van het oude apparaat



Dit apparaat is geclassificeerd volgens de Europese richtlijn 2002/96/EG over oude elektrische en elektronische apparatuur (waste electrical and electronic equipment – WEEE). Deze richtlijn vormt voor de gehele EU een kader voor de terugname en recycling van oude apparaten.

Voor actuele informatie over de afvoer van het oude apparaat kunt u terecht bij de vakhandel of bij uw gemeente.

## Garantie

Voor dit apparaat gelden de garanti voorwaarden die worden uitgegeven door de vertegenwoordiging van ons bedrijf in het land van aankoop. De leverancier bij wie u het apparaat hebt gekocht geeft u hierover graag meer informatie. Om aanspraak te maken op de garantie hebt u altijd uw aankoopbewijs nodig.

Wijzigingen voorbehouden.

## Sikkerhedsanvisninger

Læs brugsvejledningen grundigt, følg den og opbevar den på et sikkert sted!

Dette apparat er beregnet til brug i husholdningen eller husholdningslignende indretninger; det er ikke beregnet til erhvervsmæssig brug.

Ved husholdningslignende indretninger forstås f. eks. brug i medarbejderkøkkener i forretninger, på kontorer, i landbrugsmæssig og anden erhvervsmæssig drift samt brug på pensioner, små hoteller og andre former for boliger, hvor apparatet betjenes af gæsterne selv.

### **⚠ Fare for elektrisk stød og brandfare!**

Tilslut og benyt kun apparatet iht. angivelserne på typeskiltet. Tilslut aldrig modellen til kontakture eller fjernbetjenbare stikdåser. Må kun tages i brug, hvis ledningen og maskinen er ubeskadigede.

Hold børn under 8 år væk fra apparatet og tilslutningsledningen. Disse apparater kan bruges af børn fra 8 år samt af personer med begrænsede fysiske, sensoriske eller psykiske evner eller manglende erfaring og/eller viden, hvis de overvåges eller er blevet instrueret i en sikker brug af apparatet og har forstået de farer, der er forbundet hermed.

Apparatet er ikke legetøj for børn.

Rengøring og brugervedligeholdelse må ikke gennemføres af børn uden opsyn.

Efter brugen, før rengøring, før rummet forlades eller ved fejl tages stikket ud af stikkontakten. Ledningen må ikke trækkes hen over skarpe kanter eller varme flader. Reparationer på el-apparatet som f. eks. udskiftning af en beskadiget elektrisk ledning må kun foretages af vores kundeservice for at undgå skader. Når apparatet er i brug, kan temperaturen på den berørbare overflade være meget høj. Tag kun fat i grebet, transportér det først, når det er afkølet!

**Apparatet skal altid være under opsyn!**

## Før ibrugtagning

Skyl pladerne, tør dem af og smør den øverste side.

## Udtagning og isætning af pladerne

### Fig. 1

Når pladerne isættes, skal man være opmærksom på, at snipperne på højre og venstre side sidder rigtig fast i hængslerne og at pladelåsen er låst.

## Anvendelse

Grillen må ikke benyttes uden plader! Luk grillen og brug drejereguleringen til at indstille den position, som er angivet i grill-kompasset: Kontrollampen lyser. Den slukker, så snart den rigtige temperatur er nået.

## Generelt

**De grillstegte fødevarer bør have en lys farve, de må ikke være for mørke eller brune, fjern svedne rester!**

**Stivelsesholdige fødevarer, især kartoffel- og komprodukter, må ikke grillsteges for stærkt (acrylamidfattig tilberedning).**

Den nederste plade skal benyttes først.

Tør pladerne af med køkkenrulle, før ny grillmad lægges på pladerne. Pladerne må ikke ridses med skarpe genstande!

Anbring små skåle under fedtafløbet.

Frosne fødevarer skal være tøet helt op og tørret godt af, før de lægges på grillen.

Kom først salt og krydderier på efter grillningen.

## Kontaktgrillning

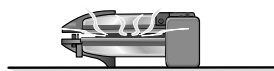

Pladerne ligger direkte på fødevarerne. Grillen er isæt velegnet til at grille f.eks. sjaslik og koteletter.

## Partygrillning eller holde-varm

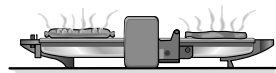

**Grillning:** Fødevarerne skal vendes. Hvis der benyttes alufolie, smøres den øverste side.

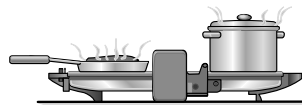

**Holde-varm:** Kun ved pos. 1–2.

## Gratinering

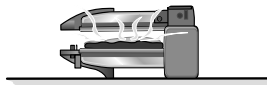

Den øverste plade må ikke berøre fødevarerne.

**Toast skal ikke forristes.**

## Rengøring

**⚠ Fare for elektrisk stød!**

*Maskinen må aldrig dyppes ned i vand eller holdes under rindende vand.*

*Damprensere må ikke benyttes til rengøring.*

**Pas på!**

**Overfladerne kan beskadiges.**

*Benyt ingen skurende rengøringsmidler.*

*Pladerne må ikke rengøres i bageovnen eller med grillspray.*

- Træk stikket ud.
- Tag pladerne ud, de kan tåle opvaske-maskine. Hvis pladerne rengøres i hånden, skal de helst rengøres, mens de er lunke.

## Bortskaffelse



Dette apparat er mærket iht. bestemmelserne i det europæiske direktiv 2002/96/EF om affald af elektrisk og elektronisk udstyr (waste electrical and electronic equipment – WEEE).

Direktivet indeholder bestemmelser mht. retur og brug af gammelt elektrisk og elektronisk udstyr, der gælder i hele EU-området.

Brug genbrugsordningerne for emballage og ældre apparater og vær med til at skåne miljøet. Er der tvivl om ordningerne og hvor genbrugspladserne er placeret, kan kommunen kontaktes.

## Garanti

På dette apparat yder BOSCH 1 års garanti. Købsnota skal altid vedlægges ved indsendelse til reparation, hvis denne ønskes udført på garanti. Medfølger købsnota ikke, vil reparationen altid blive udført mod beregning. Indsendelse til reparation. Skulle Deres BOSCH apparat gå i stykker, kan indsendes til vort serviceværksted: BSH Hvidevarer A/S, Telegrafvej 6, 2750 Ballerup, tlf. 44-898985.

På reparationer ydes 12 måneders garanti. De kan naturligvis også indsende apparatet gennem Deres lokale forhandler.

Ændringer forbeholdes.

## Sikkerhetshenvisninger

Vennligst les nøye igjennom bruksanvisningen og rett deg etter den. Den må oppbevares omhyggelig! Dette apparatet er beregnet for rom som har en husholdningspreget bruk, men som ikke er brukt til industriell produksjon. Rom med husholdningspreget bruk kan være f.eks. bruk i rom som er ment for medarbeidere i butikker, på kontorer, landbruks- eller andre produksjonsrom, såsom bruk av gjester i pensjonater, små hoteller eller lignende oppholdsenheter.

### **⚠ Fare for elektrisk støt og brann!**

Maskinen må kun tilkoples og brukes i henhold til angivelsene på typeskiltet. Dette apparatet må aldri koplet til tidsur eller stikkontakter med fjernkontroll. Det må kun benyttes når den elektriske ledningen og apparatet selv ikke viser tegn på ytre skade. Hold barn under 8 år væk fra apparatet og tilslutningsledningen.

Disse apparater kan brukes af børn fra 8 år samt af personer med begrænsede fysiske, sensoriske eller psykiske evner eller manglende erfaring og/eller viden, hvis de overvåges eller er blevet instrueret i en sikker brug af apparatet og har forstået de farer, der er forbundet hermed.

Apparatet er ikke leketøy for barn.

Rengøring og brukervedlikeholdelse må ikke gjennomføres af barn uden opsyn.

Trekk støpselet ut av stikkontakten etter hver bruk, før rengjøring, hvis du forlater rommet eller hvis det oppstår feil. Ikke trekk strømkabelen over skarpe ting eller varme flater.

Reparasjoner på apparatet som f. eks. utskifting av en skadet ledning, må kun utføres av vår kundeservice, slik at farer unngås.

Når apparatet er i bruk, kan temperaturen på den berørbare overflate være meget høy.

Tag kun fat i grebet, transportér det først, når det er afkølet!

**Apparatet må ikke brukes uten oppsyn!**

## Før første gangs bruk

Vask av platen, tørk den og smør den inn med litt fett.

## Montering og demontering av platen

### Bilde 1

Ved montering må det passes på at laskene til venstre og høyre passer inn i hengslene og at platelåsen er lukket.

### Bruk

Må ikke brukes uten plate! Apparatet lukkes, og innstilles med skruknappen i den posisjonen som er angitt i grill-kompasset: Kontrollampen lyser. Den slukker så snart den riktige temperaturen er nådd.

### Generelt

**Maten må ikke grilles for mørk eller brun, brente rester må fjernes! Matvarer som inneholder stivelse, særlig potet- og komprodukter, må ikke grilles for mye (tilberedning med lav acrylamid).**

Legg først på den underste platen. Før du legger på ny mat som skal grilles, må du tørke av platen med litt kjøkkenpapir. Ikke skrap med skarpe gjenstander!

Sett små skåler under fettrennen.

Dyptfrosne matvarer må være fullstendig opptinte og tørre.

Kjøtt og fisk saltes først etter at de er grillet.

### Kontaktgrilling

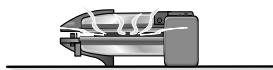

Platen ligger direkte oppå maten som skal grilles. Dette egner seg særlig godt for grilling av for eksempel schaslik-spyd, koteletter og svinebøg.

### Partygrilling eller holde maten varm



**Grilling:** Maten må snus. Blir det brukt aluminiumsfolie, må denne smøres inn med litt fett.

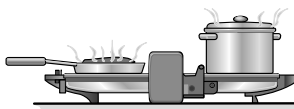

**Holde maten varm:** Kun ved pos. 1–2.

### Gratinerer

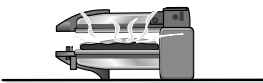

Den øvre platen må ikke berøre maten. Skiver med toast bør ikke være ristet på forhånd.

### Rengjøring

**⚠ Fare for strømstøt!**

Apparatet må aldri dypes ned i vann, det må kun tørkes av med en fuktig klut!

Bruk ikke damprensere.

### Obs!

**Overflatene kan bli skadet.**

Ikke bruk skurende rengjøringsmidler.

Må ikke rengjøres med bakerovn-/grill-spray.

- Trekk ut støpselet.
- Ta ut platene, disse kan vaskes i oppvaskmaskin. De lar seg best rengjøres for hånd når de er lunke.

### Henvisning om avskaffing



Dette apparatet tilsvarer det europeiske direktivet 2002/96/EG som kjennetegner gamle elektro- og elektronikk apparater (waste electrical and electronic equipment – WEEE). Dette direktivet angir rammen for returering og gjenvinning av de gamle apparatene som er gyldig for hele EU.

Tips om aktuelle måter å skrote apparatet på fåes ved henvendelse til faghandelen eller hos kommunen.

### Garanti

For dette apparatet gjelder de garanti-betingelser som er oppgitt av vår representant i de respektive land. Detaljer om disse garantibetingelsene får du ved å henvende deg til elektrohandelen der du har kjøpt apparatet. Ved krav i forbindelse med garantiytelser, er det i alle fall nødvendig å legge fram kvittering for kjøpet av apparatet.

Endringer forbeholdes.



## Säkerhetsanvisningar

Läs noga igenom bruksanvisningen. Spara den!  
Denna produkt är avsedd att bearbeta mängder som är normala för ett hushåll eller som liknar ett hushåll men inte är yrkesmässig. Med icke yrkesmässiga hushåll avses t.ex. fikarum för anställda i en affär, ett kontor, ett lantbruk och andra yrkesmässiga företag samt när gäster på ett pensionat, litet hotell och liknande institutioner använder produkten.

### **⚠ Risk för stötar samt brandrisk!**

Kontrollera att nätspänningen hemma hos dig är densamma som anges på produktens typskylt. Anslut aldrig produkten till timer eller eluttag som styrs med fjärrkontroll. Produkten får inte användas om den eller sladden är skadad.

Håll barn under 8 år borta från produkten och anslutningsledningen. Dessa produkter får användas av barn 8 år och äldre och av personer med reducerad fysisk, sensorisk eller mental förmåga eller brist på erfarenhet och/eller kunskap om de står under uppsikt eller undervisats i hur produkten används på säkert sätt och om de förstått de faror som kan uppstå i samband med användandet.

Låt inte barn leka med produkten.

Rengöring och skötsel får inte utföras av barn om de inte står under uppsikt.

Dra alltid ut stickkontakten ur vägguttaget sedan du använt färdigt produkten samt vid ett eventuellt fel.

Låt inte sladden ligga över vassa kanter eller komma i kontakt med heta kokplattor/kokzoner.

Reparationer på produkten, t.ex. byte av sladd, får endast utföras av service. Detta för att undvika skador på person.

När produkten används kan grillens utsidor bli mycket heta. Ta alltid grillen bara i handtaget och låt grillen svalna innan den flyttas!

**Ha alltid tebryggaren under uppsikt när den används.**

## Före första användningen

Diska grillplattorna, torka dem och smörj dem lätt på ovansidan.

## Ta ut/sätta tillbaka grillplattorna

### Se bild 1

När plattorna sätts tillbaka, se noga till att piggarna på höger och vänster sida sticks in i gångjärnen och att låsbygeln stängs.

## Användning

Använd aldrig grillen utan att plattorna ligger på plats i grillen! Stäng grillen och vrid vredet till läge enligt grillöversikten. Kontrolllampan tänds. Lampan slocknar när rätt temperatur uppnåtts.

### Allmänt

**Låt inte det som ska grillas bli för mörkt eller brunt. Avlägsna bitar som blivit brända!**

**Grilla inte stärkelsehaltiga livsmedel, i synnerhet potatis- och sädesprodukter, tills de blir alltför bruna (skonsam grillning).**

Lägg det som ska grillas på den undre plattan. Torka av plattorna med hushållsplattor mellan grillomgångarna. Använd aldrig vassa redskap eftersom de kan repa plattorna!

Ställ en liten skål under fettavrinningen.

Tina djupfryst kött fullständigt före grillningen och torka det ordentligt torrt.

Salta kött och fisk först efter grillningen.

### Kontaktgrillning

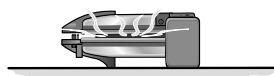

Det som ska grillas har då direkt kontakt med båda plattorna och ska inte vändas. Mycket lämpligt tillagningssätt för grillspett och kotletter.

### Partygrillning resp. använda grillen som värmeplatta

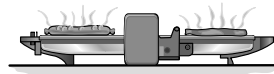

**Grillning:** Det som ska grillas måste vändas. Om du använder aluminiumfolie ska folien smörjas med lite fett.

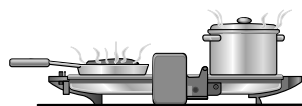

**Varmhållning:** Endast i värmeläge 1–2.

## Gratinerer

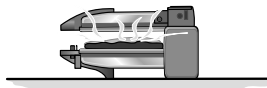

Den övre grillplattan får inte komma i kontakt med det som ska gratineras.

**Bröd till varma smörgåsar behöver inte först rostas i brödrost.**

## Rengöring

**⚠ Risk för elektriska stötar!**

*Doppa aldrig kontaktgrillen i vatten utan torka endast av den med fuktig trasa!*

*Använd inte professionell ångrengörare som rengör med ångtryck.*

**Obs!**

**Motorstativets yta kan skadas.**

*Använd aldrig starka rengöringsmedel eller lödbrande stålull!*

*Rengör inte med ugn- eller grillspray.*

- Dra ut stickkontakten ur vägguttaget.
- Ta ut plattorna ur grillen. De kan rengöras i diskmaskin.

Vid rengöring för hand: Observera att plattorna rengörs bäst medan de fortfarande är ljumma.

## Den gamla maskinen



Denna produkt uppfyller kraven för det europeiska direktivet 2002/96/EG om elektriska och elektroniska hushållsprodukter (waste electrical and electronic equipment – WEEE). Direktivet anger ramen för återtagande och återvinning av gamla produkter inom EU.

Hör med din kommun eller det ställe där du köpt produkten var du lämnar en gammal maskinen.

## Konsumentbestämmelser

I Sverige gäller av EHL antagna konsumentbestämmelser. Den fullständiga texten finns hos din handlare. Spar kvittot.

Rätten till ändringar förbehålles.

## Turvallisuusohjeita

Lue käyttöohje tarkkaan, noudata siinä olevia ohjeita ja säilytä se huolellisesti!

Tämä laite on tarkoitettu kotitalouskäyttöön tai siihen rinnastettavaan käyttöön. Se ei sovellu ammattimaiseen käyttöön. Kotitalouskäyttöön rinnastettava käyttö käsittää esim. laitteen käytön liikkeiden, toimistojen, maatalous- ja muiden ammatillisten yritysten taukotiloissa, sekä laitteen käytön pienien hotellien ja palvelutalojen asiakas- ja vierastiloissa.

### **⚠ Sähköisku- ja palovaara!**

Liitä laite vain tyyppikilvessä olevan käyttöjännitemerkinnän mukaiseen pistorasiaan. Älä kytke laitetta ajastimeen tai kauko-ohjattavaan pistorasiaan. Käytä laitetta vain, kun liitäntäjohto ja laite ovat moitteettomassa kunnossa.

Pidä alle 8-vuotiaat lapset poissa laitteen ja liitäntäjohtojen läheltä.

Kahdeksanvuotiaat ja sitä vanhemmat lapset ja henkilöt joilla on alentunut fyysinen, aistillinen tai henkinen toimintakyky tai joilta puuttuu kokemusta ja/tai tietoa laitteen käytöstä, saavat käyttää sitä vain valvonnan alaisena tai kun heille on ensin neuvottu, miten laitetta käytetään turvallisesti ja he ovat ymmärtäneet laitteesta aiheutuvat vaarat.

Lapset eivät saa leikkiä laitteella.

Lapset eivät saa puhdistaa laitetta tai tehdä sille mitään huoltotöitä.

Irrota pistotulppa pistorasiasta aina käytön jälkeen, ennen laitteen puhdistamista, kun poistut huoneesta tai kun laitteeseen tulee vika. Varo, että terävät reunat tai kuumat pinnat eivät vaurioita liitäntäjohtoa.

Laitteen korjaukset, esim. liitäntäjohtojen vaihtaminen, saa tehdä turvallisuussyistä vain valtuutettu huoltoliike.

Käytön aikana laitteen kosketeltavien osien pintalämpötila voi olla hyvin korkea.

**Tartu vain kahvaan, anna laitteen jäähtyä ennen sen siirtämistä!**

## Ennen ensimmäistä käyttöä

Pese grillilevyt, kuivaa ja rasvaa hieman niiden yläpinta.

## Grillilevyjen poisto ja kiinnitys

### Kuva 1

Varmista kiinnitettäessä, että kiinnikkeet ovat vasemman- ja oikeanpuoleisissa saranoissa ja että grillilevyjen lukko on kiinni.

## Käyttö

Älä käytä grilliä ilman grillilevyjä! Sulje grilli ja aseta valitsin siihen asentoon, joka on ilmoitettu grillikompassissa: merkkivalo syttyy.

Valo sammuu, kun lämpötila on sopiva.

## Yleistä

Grillaa grillattavat vain vaaleiksi tumman tai ruskean asemasta, poista palaneet jäämät! Älä grillaa tärkkelyspitoisia elintarvikkeita, etenkin peruna- tai viljatuotteita, liian voimakkaassa lämmössä (akryyliamideja muodostuu vähemmän).

Pane grillattavat ensin alalevyille. Pyyhi grillilevyt puhtaiksi talouspaperilla ennen uusien grillattavien asettamista.

Älä käytä puhdistamiseen teräviä esineitä – pinta naarmuuntuu!

Aseta rasvan ulostuloaukkojen alapuolelle pienet kulhot.

Pakasteiden pitää olla ennen grillaamista täysin sulaneet ja kuivat.

Suolaa liha ja kala vasta grillaamisen jälkeen.

## Kontaktigrillaus

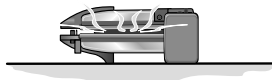

Grillilevyt koskettavat grillattavia grillauksen aikana.

Soveltuu erittäin hyvin sasilikkivartaiden ja kyljysten grillaamiseen.

## Partygrillaus tai lämpimänäpito

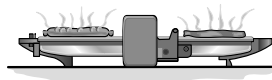

**Grillaus:** Grillattavat pitää kääntää. Jos käytät alumiinifoliota, rasvaa hieman sen yläpinta.

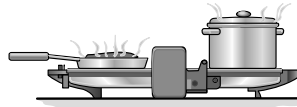

**Lämpimänäpito:** Vain asennossa 1–2.

## Kuorruttaminen

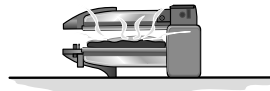

Ylälevy ei saa koskettaa elintarvikkeita.

**Paahtoleipää ei saa esipaahtaa.**

## Puhdistus

**⚠ Sähköiskun vaara!**

Älä koskaan upota laitetta veteen, puhdista se vain kostealla pyyhkeellä pyyhkien.

Älä käytä höyrypesuria.

**Huom.!**

**Laitteen pinta voi vaurioitua.**

Älä käytä hankaavia puhdistusmenetelmiä.

Älä käytä uunin- tai grillinpuhdistusspraytä.

- Irrota pistoke pistorasiasta.
- Poista grillilevyt. Voit pestä ne astianpesukoneessa.

Jos peset levyt käsin, rasvaroiskeet irtoavat paremmin, kun levyt ovat vielä vähän lämpimiä.

## Kierrätysohjeita



Tässä laitteessa on sähkö- ja elektroniikkalaiteromusta annettun EU-direktiivin 2002/96/EY mukainen merkintä (waste electrical and electronic equipment – WEEE). Direktiivi antaa puitteet käytöstä poistettujen laitteiden palautusoi-keudesta ja hyödyntämisestä ja se koskee kaikkia EU-maita.

Tarkempia tietoja kierrätysmahdollisuuksista saat koneen myyjältä sekä kaupungin tai kunnan virastosta, jätehuoltoasioista vastaavilta henkilöiltä.

## Takuu

Tälle laitteelle ovat voimassa maahantuojan myöntämät takuuehdot.

Täydelliset takuuehdot saat myyntiliikkeeltä, josta olet ostanut laitteen.

Takuutapauksessa on näytettävä ostokuitti

Oikeudet muutoksiin pidätetään.

Robert Bosch Hausgeräte GmbH

## Consejos y advertencias de seguridad

Lea detenidamente las instrucciones de uso del aparato y guárdelas para una posible consulta posterior. El presente aparato ha sido diseñado exclusivamente para uso en hogares particulares o aplicaciones semejantes de carácter no comercial, quedando por tanto excluido el uso industrial del mismo. Por aplicaciones semejantes a las de hogares particulares se entienden aquéllas en cocinas de personal en oficinas, comercios, explotaciones agrícolas, etc., así como cocinas para uso por huéspedes o clientes de pensiones, hostales, casas de huéspedes etc.

### **⚠ ¡Peligro de descarga o incendio!**

Conectar y usar el aparato sólo de conformidad con los datos que figuran en la placa de características del mismo.

No conectar nunca el aparato a temporizadores ni enchufes teledirigidos.

No conectar el aparato a la red eléctrica en caso de presentar el cable de conexión o el aparato mismo huellas visibles de desperfectos.

Mantenga a los niños menores de 8 años alejados del aparato y del cable de conexión.

Estos aparatos solo podrán ser usados por niños mayores de 8 años o personas cuyas facultades físicas, sensoriales o mentales estén mermadas

o cuya falta de conocimientos o de experiencia les impida hacer un uso seguro de los mismos, en caso de que cuenten con la supervisión de una persona responsable de su seguridad o hayan sido instruidos previamente en su uso y hayan comprendido los peligros que pueden derivarse del mismo.

Impida que los niños jueguen con el aparato.

La limpieza y el cuidado del aparato no podrán ser efectuados por niños si no cuentan con la supervisión de una persona adulta responsable de su seguridad.

Desconectar el aparato de la red eléctrica tras cada uso o en caso de comprobar defectos en el mismo.

No arrastrar el cable de conexión del aparato por encima de bordes o cantos cortantes. Con objeto de evitar cualquier situación de peligro para el usuario, las reparaciones que fuera necesario efectuar en el aparato, como por ejemplo sustituir el cable de conexión defectuoso, sólo pueden ser ejecutadas por personal especializado del Servicio Técnico Oficial de la marca.

Las superficies del grill susceptibles de tocarse se pueden calentar fuertemente durante su funcionamiento. ¡Sujetar el grill sólo por el asa!

¡Transportarlo sólo una vez que se haya enfriado!

**¡Mantener el aparato siempre bajo vigilancia durante su funcionamiento!**



## Antes de usar por primera vez el grill

Layar las placas, secarlas y engrasarlas ligeramente en su parte superior.

## Retirar las placas y colocarlas en el grill

### Figura 1

Al colocar las placas en el grill, prestar atención a que las lengüetas a la izquierda y derecha encajen en las bisagras correspondientes y el cierre de las placas esté echado.

## Uso del aparato

¡No utilizar nunca el grill sin las placas colocadas! Cerrar el aparato y ajustar con el mando selector la posición correspondiente en el cuadro de orientación: El piloto de aviso se ilumina, apagándose tan pronto como se ha alcanzado la temperatura correcta.

## Observaciones generales

**Preparar los alimentos en la barbacoa o el grill hasta que alcancen un color claro, evitando que lleguen a adquirir un color oscuro o marrón. ¡Retirar los restos de alimentos quemados! No preparar con demasiada intensidad los alimentos ricos en almidón como las patatas y los cereales (preparación de alimentos con escasa producción de acrilamida).**

Colocar el alimento primero sobre la placa inferior. Limpiar la placa después de cada uso con papel de cocina, antes de volver a colocar alimentos sobre la misma. ¡No limpiar ni rascar con objetos puntiagudos!

Colocar bandejas pequeñas debajo de las salidas de evacuación de la grasa que sueltan las piezas de carne.

En caso de preparar alimentos congelados, descongelarlos completamente y secarlos antes de colocarlos en el grill.

Sazonar el pescado y la carne una vez que se han asado.

## Asado por contacto directo con las placas

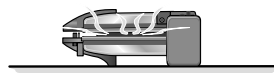

Las placas están en contacto directo con el alimento.

Ideal para preparar brochetas, chuletas y panceta.

## Asar o conservar caliente

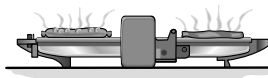

**Asar:** Hay que dar la vuelta a los alimentos. En caso de utilizar papel aluminio, engrasar éste ligeramente por arriba.

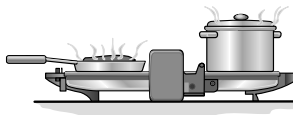

**Conservar caliente:** Sólo en las posiciones 1–2.

## Gratinar

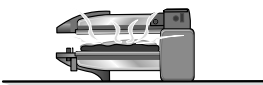

La placa superior no debe entrar en contacto con el alimento.

**¡No tostar previamente las tostadas!**

## Limpiar el grill

**⚠ ¡Peligro de descargas eléctricas!**  
 ¡No sumergir el aparato nunca en agua!  
 Limpiarlo simplemente con un paño húmedo.  
 ¡No limpiar el grill con una limpiadora de vapor!

**¡Atención!**

**¡Las superficies del aparato pueden resultar dañadas!**

No usar agentes frotadores para su limpieza.  
 ¡No limpiar el grill con sprays especiales para la limpieza del horno o el grill!

- Desconectar el aparato de la red eléctrica.
- Retirar las placas del aparato y lavarlas en el lavavajillas.

En caso de lavarlas a mano, las placas deberán estar aún templadas, a fin de eliminar los restos de alimento con más facilidad y rapidez.

## Consejos para la eliminación de embalajes y el desguace de aparatos usados



El presente aparato incorpora las marcas prescritas por la directiva europea CE/2002/96 relativa a la retirada y el reciclaje de los aparatos eléctricos y electrónicos usados (WEEE). Esta directiva constituye el marco reglamentario para una retirada y un reciclaje de los aparatos usados con validez para toda la Unión Europea.

Solicite una información detallada y actual a este respecto a su distribuidor o Administración local.

## Garantía

CONDICIONES DE GARANTIA PAE BOSCH, se compromete a reparar o reponer de forma gratuita durante el periodo de 24 meses, a partir de la fecha de compra por el usuario final, las piezas cuyo defecto o falta de funcionamiento obedezca a causas de fabricación, así como la mano de obra necesaria para su reparación, siempre y cuando el aparato sea llevado por el usuario al taller del Servicio Técnico Autorizado por BOSCH.

En el caso de que el usuario solicitara la visita del Técnico Autorizado a su domicilio para la reparación del aparato, estará obligado el usuario a pagar los gastos del desplazamiento.

Esta garantía no incluye: lámparas, cristales, plásticos, ni piezas estéticas, reclamadas después del primer uso, ni averías producidas por causas ajenas a la fabricación o por uso no doméstico. Igualmente no están amparadas por esta garantía las averías o falta de funcionamiento producidas por causas no imputables al aparato (manejo inadecuado del mismo, limpiezas, voltajes e instalación incorrecta) o falta de seguimiento en las instrucciones de funcionamiento y mantenimiento que para cada aparato se incluyen en el folleto de instrucciones. Para la efectividad de esta garantía es imprescindible acreditar por parte del usuario y ante el Servicio Autorizado de BOSCH, la fecha de adquisición mediante la correspondiente FACTURA DE COMPRA o que el usuario acompañará con el aparato cuando ante la eventualidad de una avería lo tenga que llevar al Taller Autorizado.

La intervención en el aparato por personal ajeno al Servicio Técnico Autorizado por BOSCH, significa la pérdida de garantía.

**GUARDE POR TANTO LA FACTURA DE COMPRA.**

Todos nuestros técnicos van provistos del correspondiente carnet avalado por ANFEL (Asociación Nacional de Fabricantes de Electrodomésticos) que le acredita como Servicio Autorizado de BOSCH.

Exija su identificación.

MODELO:    FD:    E-Nr.:    F. COMPRA:

Nos reservamos el derecho de introducir modificaciones.

## Indicações de segurança

Ler atentamente as Instruções de serviço, proceder em conformidade e guardá-las.

Este aparelho está preparado para utilizações normais no lar ou para outras utilizações não industriais semelhantes a um lar. Utilizações semelhantes a um lar abrangem, p. ex., a utilização em cozinhas para colaboradores de lojas, escritórios, empresas agrícolas e de outros ramos de actividade, bem como a utilização por clientes de pensões, pequenos hotéis e de outras empresas do género.

### **⚠ Perigo de choque eléctrico e de incêndio!**

Ligar e utilizar o aparelho apenas de acordo com as indicações da chapa de características.

Nunca ligar o aparelho a relógios temporizadores ou a tomadas telecomandadas. Utilizar só, se o cabo de alimentação e o aparelho não apresentarem quaisquer danos.

Manter crianças com menos de 8 anos afastadas do aparelho e da ficha de ligação.

Estes aparelhos podem ser utilizados por crianças a partir dos 8 anos e por pessoas com capacidades físicas, sensoriais ou mentais reduzidas ou com falta de experiência e/ou conhecimentos, se forem devidamente supervisionadas ou instruídas na utilização com segurança do aparelho e tiverem compreendido os perigos daí resultantes.

Crianças não podem brincar com o aparelho.

A limpeza e manutenção pelo utilizador não podem ser realizadas por crianças sem supervisão.

Desligar a ficha da tomada após cada utilização, antes da limpeza, antes de abandonar a cozinha e em caso de anomalia. Não deixar que o cabo passe sobre arestas aguçadas nem superfícies quentes.

Reparações no aparelho, como por ex. substituição de um cabo eléctrico danificado, só podem ser efectuadas pelos nossos Serviços Técnicos, para se evitarem situações de perigo.

Durante o funcionamento do aparelho a temperatura da superfície contactável pode ser muito elevada.

Segurar somente pelo puxador, transportar o aparelho só depois de arrefecido!

O aparelho não deve funcionar sem vigilância!

## Antes da primeira utilização

Lavar as placas, secá-las e passar-lhes um pouco de gordura sobre a parte de cima.

## Retirar e voltar a colocar as placas

### Fig. 1

Na colocação ter atenção para que as patilhas estejam encaixadas à esquerda e à direita nas dobradiças e que o travamento das placas esteja fechado.

## Utilização

Não trabalhar sem as placas! Fechar o aparelho e, com o regulador rotativo, regular a posição indicada no compasso do grelhador. A lâmpada de controlo fica iluminada. Ela apaga-se, logo que a temperatura correcta tenha sido atingida.

## Generalidades

**Grelhar os alimentos de modo a que fiquem claros em vez de escuros ou castanhos, remover os restos queimados!**

**Não grelhar intensamente alimentos com amido, especialmente produtos com batata e com cereais (preparação pobre em acrilamida).**

Primeiro ocupar a placa inferior.

Antes de colocar novos alimentos para grelhar, limpar as placas com papel de cozinha.

Não raspar com objectos com arestas vivas!

Por baixo das saídas de gordura colocar pequenos recipientes para a sua recolha.

Os alimentos ultracongelados devem estar completamente descongelados e secos, antes de serem grelhados.

A carne e o peixe só devem ser temperados com sal depois de grelhados.

## Grelhar por contacto

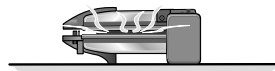

As placas assentam directamente sobre os alimentos para grelhar.

Especialmente recomendado para grelhar costeletas ou bucho de porco.

## Grelhados para festas ou manter quente

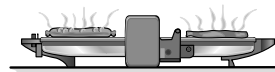

**Grelhar:** O alimento deve ser voltado.

Se for utilizada folha de alumínio, esta deve ser untada com um pouco de gordura.

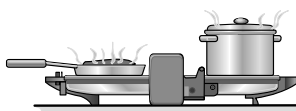

**Manter quente:** Só na posições 1–2.

## Gratinar

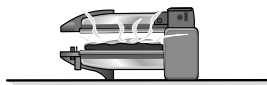

A placa superior não pode tocar nos alimentos.

**As torradas não devem ter sido torradas previamente.**

## Limpeza

**⚠ Perigo de choque eléctrico!**

*Nunca mergulhar o aparelho em água. Limpá-lo apenas com um pano húmido. Não utilizar compressor de vapor.*

### Atenção!

**As superfícies exteriores podem sofrer danos.**

*Não utilizar produtos de limpeza abrasivos.*

*Não limpar com spray próprio para fornos nem para grelhadores.*

- Desligar a ficha da tomada.
- Retirar as placas. Estas podem ser lavadas na máquina de loiça. Mas à mão elas ficam melhor lavadas, enquanto estiverem mornas.

## Indicações sobre reciclagem



Este aparelho está identificado de acordo com a Norma Europeia 2002/96/UE sobre aparelhos eléctricos e electrónicos usados (Waste electrical and electronic equipment – WEEE).

A Norma prevê as condições para recolha e valorização de aparelhos usados, a vigorar em toda a UE.

Poderá informar-se sobre os meios actuais de reciclagem Junto do seu Agente ou dos Serviços Municipalizados.

## Garantia

Para este aparelho vigoram as condições de garantia publicadas pelo nosso representante no país, em que o mesmo for adquirido.

O Agente onde comprou o aparelho poderá dar-lhe mais pormenores sobre este assunto.

Para a prestação de qualquer serviço em garantia é, no entanto, necessária a apresentação do documento de compra do aparelho.

Direitos reservados quanto a alterações.

## Υποδείξεις ασφαλείας

Παρακαλείσθε να διαβάσετε καλά τις οδηγίες χρήσης, να τις τηρείτε και να τις φυλάξετε! Η συσκευή αυτή προορίζεται για το νοικοκυριό ή για παρόμοιες με νοικοκυριό, μη επαγγελματικές εφαρμογές. Εφαρμογές παρόμοιες με νοικοκυριό περιλαμβάνουν π. χ. τη χρήση σε κουζίνες για τους υπαλλήλους καταστημάτων, γραφείων, αγροτικών και άλλων επαγγελματικών επιχειρήσεων καθώς και τη χρήση από ενοικιαστές πανσιόν, μικρών ξενοδοχείων και παρόμοιων καταλυμάτων.

### **⚠ Κίνδυνος ηλεκτροπληξίας και πυρκαϊάς!**

Συνδέετε και λειτουργείτε τη συσκευή μόνο σύμφωνα με τα στοιχεία στην πινακίδα τύπου. Μη συνδέσετε ποτέ τη συσκευή σε χρονοδιακόπτες ή σε τηλεχειριζόμενες πρίζες. Χρησιμοποιείτε τη συσκευή μόνον, όταν αυτή και το καλώδιό της δεν παρουσιάζουν βλάβες. Κρατάτε τα παιδιά κάτω των 8 ετών μακριά από τη συσκευή και το τροφοδοτικό καλώδιο. Οι συσκευές αυτές μπορούν να χρησιμοποιούνται από παιδιά από 8 ετών και άνω και από πρόσωπα με μειωμένες φυσιολογικές, αισθητήριες ή νοητικές ικανότητες ή έλλειψη εμπειρίας και/ή γνώσης, όταν επιβλέπονται ή έχουν καταρτιστεί σχετικά με την ασφαλή χρήση της συσκευής και έχουν κατανοήσει τους κινδύνους που απορρέουν από αυτή.

Τα παιδιά δεν επιτρέπεται να παίζουν με τη συσκευή.

Ο καθαρισμός και η συντήρηση από τον χρήστη δεν επιτρέπεται να εκτελούνται από παιδιά χωρίς επίβλεψη.

Μετά από κάθε χρήση, πριν τον καθαρισμό, όταν εγκαταλείπετε το δωμάτιο ή σε περίπτωση βλάβης, τραβάτε το φως από την πρίζα.

Μη φέρνετε το τροφοδοτικό καλώδιο σε επαφή με αιχμηρές άκρες ή με καυτές επιφάνειες.

Επισκευές στη συσκευή, π. χ. αλλαγή χαλασμένου καλωδίου, επιτρέπεται να εκτελούνται μόνον από τη δική μας υπηρεσία τεχνικής εξυπηρέτησης πελατών, για να αποφεύγονται οι κίνδυνοι.

Κατά τη λειτουργία της συσκευής μπορεί να είναι πολύ υψηλή η θερμοκρασία της επιφάνειας με την οποία μπορείτε να έρθετε σε επαφή. Πιάνετε μόνο στη λαβή, μεταφέρετε τη συσκευή, αφού κρυώσει πρώτα!

**Η συσκευή δεν επιτρέπεται να λειτουργεί χωρίς επίβλεψη!**

## Πριν την πρώτη χρήση

Πλένετε τις πλάκες, τις στεγνώνετε και τις επαλείψετε ελαφρά με λίπος.

## Αφαίρεση και τοποθέτηση πλακών

### Εικόνα 1

Κατά την τοποθέτηση προσέχετε να βρίσκονται τ' αφτιά αριστερά και δεξιά μέσα στους μεντεσέδες και να είναι κλειστή η ασφάλιση των πλακών.

## Χρήση

Μη χρησιμοποιείτε τη συσκευή χωρίς τις πλάκες! Κλείνετε τη συσκευή και ρυθμίζετε με τον περιστρεφόμενο ρυθμιστή τη θέση, η οποία δίνεται στις οδηγίες ψησίματος: η ενδεικτική λυχνία ανάβει. Αυτή σβήνει, μόλις επιτευχθεί η σωστή θερμοκρασία.

### Γενικά

**Ψήνετε τα τρόφιμα τόσο, ώστε να ροδίσουν ελαφρά και χωρίς να πάρουν σκούρο ή καφέ χρώμα, απομακρύνετε τα κομμένα κατάλοιπα! Τα αμυλούχα τρόφιμα, ιδιαίτερα τα προϊόντα από πατάτες και δημητριακά, μην τα ψήνετε πάρα πολύ (ψησίμο με ελάχιστο σχηματισμό ακρυλαμιδίου).**

Τοποθετείτε τα τρόφιμα για ψήσιμο πρώτα στην κάτω πλάκα. Προτού τοποθετήσετε εκ νέου τρόφιμα, σκουπίζετε τις πλάκες με χαρτί κουζίνας. Μην τις γραντζουνίζετε με αιχμηρά αντικείμενα!

Τοποθετείτε κάτω από τις εξόδους λίπους μικρές γαβάθες.

Τα κατεψυγμένα τρόφιμα πρέπει, προτού τα ψήσετε, να έχουν ξεπαγώσει τελείως και να είναι στεγνά.

Αλατίζετε το κρέας και το ψάρι μετά το ψήσιμο.

## Ψήσιμο επαφής

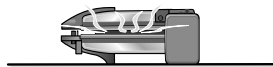

Οι πλάκες βρίσκονται σε επαφή με τα ψηνόμενα τρόφιμα.

Αυτός ο τρόπος ψησίματος είναι ιδιαίτερα κατάλληλος, για να ψήνετε σουβλάκια, μπριζόλες και λάπες από χοιρίνο.

## Ψήσιμο από τη μια πλευρά ή διατήρηση θερμοκρασίας

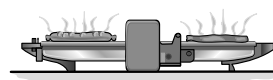

**Ψήσιμο:** Τα τρόφιμα πρέπει να γυρίζονται. Αν χρησιμοποιήσετε αλουμινόχαρτο, πρέπει να το επαλείψετε ελαφρά με λίπος.

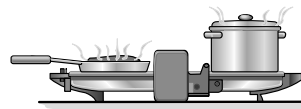

**Διατήρηση θερμοκρασίας:** Μόνο στο σμ. 1–2.

## Γκρατινάρισμα

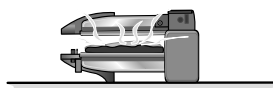

Η επάνω πλάκα δεν επιτρέπεται να ακουμπά στα τρόφιμα.

**Το τοστ δεν χρειάζεται να προψηθεί.**

## Καθαρισμός

### ⚠ Κίνδυνος ηλεκτροπληξίας!

*Μη βυθίσετε τη συσκευή ποτέ μέσα σε νερό, την σκουπίζετε μόνον με βρεγμένο πανί!*

*Μη χρησιμοποιείτε ατμοκαθαριστές.*

### Προσοχή!

**Οι επιφάνειες μπορούν να υποστούν φθορές.**

*Μη χρησιμοποιείτε μέσα καθαρισμού που χαράζουν.*

*Μην καθαρίζετε τη συσκευή με σπρέι καθαρισμού ηλεκτρικών φούρνων/ψηστήρων.*

- Τραβάτε το φιλ από την πρίζα.
  - Αφαιρείτε τις πλάκες, αυτές πλένονται στο πλυντήριο πιάτων.
- Με το χέρι αυτές καθαρίζονται καλύτερα, όσο είναι ακόμα χλιαρές.



## Απόσυρση



Η συσκευή έχει σημειωθεί σύμφωνα με την Ευρωπαϊκή οδηγία 2002/96 Ε.Κ. περί ηλεκτρικών και ηλεκτρονικών παλιών συσκευών (waste electrical and electronic equipment – WEEE). Η οδηγία δίνει το πλαίσιο για την σε όλη την επικράτεια της Ε.Ε. ισχύουσα παραλαβή και αξιοποίηση των παλιών συσκευών από τον πωλητή.

Για πληροφορίες σχετικά με τους επίκαιρους τρόπους απόσυρσης απευθυνθείτε στο ειδικό κατάστημα, απ' όπου αγοράσατε τη συσκευή ή στη Δημοτική ή Κοινοτική Αρχή του τόπου κατοικίας σας.

## ΟΡΟΙ ΕΓΓΥΗΣΗΣ

1. Η Εγγύηση καλής λειτουργίας των προϊόντων μας παρέχεται για χρονικό διάστημα είκοσι τεσσάρων (24) μηνών από την ημερομηνία της πρώτης αγοράς που αναγράφεται στη θεωρημένη απόδειξη αγοράς. Για την παροχή της εγγύησης απαιτείται η επίδειξη της θεωρημένης απόδειξης αγοράς στην οποία αναγράφεται ο τύπος και το μοντέλο του προϊόντος.
2. Η εταιρεία μέσα στα ανωτέρω χρονικά όρια, σε περίπτωση πλημμελούς λειτουργίας της συσκευής, αναλαμβάνει την υποχρέωση της επαναφοράς της σε ομαλή λειτουργία και της αντικατάστασης κάθε τυχόν ελαττωματικού μέρους (πλην των αναλώσιμων και των ευπαθών, όπως τα γυάλινα, λαμπτήρες κλπ). Απαραίτητη προϋπόθεση για να ισχύει η εγγύηση είναι η μη λειτουργία της συσκευής να προέρχεται από την πολυμελή κατασκευή της και όχι επί παραδείγματι από κακή χρήση, λανθασμένη εγκατάσταση, μη τήρηση των οδηγιών χρήσης της συσκευής, ακατάλληλη συντήρηση από πρόσωπα μη εξουσιοδοτημένα από την BSH Ελλάς ABE ή από εξωγενείς παράγοντες όπως διακοπές ηλεκτρικού ρεύματος ή διαφοροποίησης της τάσης κλπ.
3. Στην περίπτωση που το προϊόν δεν λειτουργεί σωστά λόγω της κατασκευής του και εφόσον η πλημμελής λειτουργία εκδηλώθηκε κατά την περίοδο εγγύησης, το Εξουσιοδοτημένο Σέρβις (η το εξουσιοδοτημένο συνεργείο) της BSH Ελλάς ABE θα το επισκευάσει με σκοπό τη χρήση για την οποία κατασκευάστηκε, χωρίς να υπάρξει χρέωση για ανταλλακτικά ή την εργασία.
4. Δεν καλύπτονται από την εγγύηση οι χρεώσεις και οι κίνδυνοι που σχετίζονται με τη μεταφορά του προϊόντος προς επισκευή στον μεταπωλητή ή προς το Εξουσιοδοτημένο Σέρβις της BSH Ελλάς ABE.
5. Όλες οι επισκευές της εγγύησης πρέπει να γίνονται από το Εξουσιοδοτημένο Σέρβις (η το εξουσιοδοτημένο συνεργείο) της BSH Ελλάς ABE.
6. Η εγγύηση δεν καλύπτει κανένα προϊόν που χρησιμοποιείται πέραν των προδιαγραφών για τις οποίες κατασκευάστηκε (π. χ. οικιακή χρήση).
7. Η εγγύηση καλής λειτουργίας που παρέχεται από τον κατασκευαστή παύει αν αποκολληθούν, αλλοιωθούν ή τροποποιηθούν με οποιοδήποτε τρόπο οι ταινίες ασφαλείας ή οι ειδικές διακριτικές αυτοκόλλητες ετικέτες επί των οποίων αναγράφεται ο αριθμός σειράς ή η ημερομηνία αγοράς.
8. Η εγγύηση δεν καλύπτει:
  - Επισκευές, μετατροπές ή καθαρισμούς που έλαβαν χώρα σε κέντρο service μη εξουσιοδοτημένο από την BSH Ελλάς ABE.
  - Λάθος χρήση, υπερβολική χρήση, χειρισμό ή λειτουργία του προϊόντος κατά τρόπο μη σύμφωνο με τις οδηγίες που περιέχονται στα εγχειρίδια χρήσης και/ή στα σχετικά έγγραφα χρήσης, συμπεριλαμβανομένων της πλημμελούς φύλαξης της συσκευής, της πτώσης της συσκευής κλπ.

- Προϊόντα με δυσανάγνωστο αριθμό σειράς.
  - Ζημιές που προκαλούνται ενδεικτικά από αστραπές, νερό ή υγρασία, φωτιά, πόλεμο, δημόσιες αναταραχές, λάθος τάσεις του δικτύου παροχής ρεύματος, ή οποιοδήποτε λόγο που είναι πέραν από τον έλεγχο του κατασκευαστή ή του εξουσιοδοτημένου συνεργείου.
- 9.** Η εγγύηση που προσφέρεται παύει να ισχύει εφόσον η κυριότητα της συσκευής μεταβιβαστεί σε τρίτο πρόσωπο από τον αρχικό αγοραστή το όνομα του οποίου αναγράφεται στο παραστατικό αγοράς της συσκευής.
- 10.** Αντικατάσταση της συσκευής γίνεται μόνο εφόσον δεν είναι δυνατή η επιδιόρθωση της κατόπιν πιστοποίησης της αδυναμίας επισκευής από το Εξουσιοδοτημένο Σέρβις (η το εξουσιοδοτημένο συνεργείο) της BSH Ελλάς ABE.
- 11.** Η κάθε επισκευή ή η αντικατάσταση ελαττωματικού μέρους δεν παρατείνει τον χρόνο εγγύησης του προϊόντος.
- 12.** Εξαρτήματα και υλικά που αντικαθίστανται κατά τη διάρκεια της εγγύησης επιστρέφονται στο συνεργείο.
- BSH A.B.E. – 17ο χλμ. Εθνικής οδού Αθηνών – Λαμίας & Ποταμού 20, Κηφισιά

## SERVICE

**Αθήνα:** 17ο χλμ. Εθνικής οδού Αθηνών – Λαμίας & Ποταμού 20, Κηφισιά – τηλ.: 210-42.77.700

**Θεσ/νίκη:** 8,3ο χλμ. Εθνικής οδού

Θεσ/νίκης – Μουδανιών, Περιοχή Θέρμη – τηλ.: 2310-497.200

**Πάτρα:** Χαραλάμπη & Ερενστρώλε – τηλ.: 2610-330.478

**Κρήτη:** Εθνικής Αντιστάσεως 23 & Καλαμά, Ηράκλειο – τηλ.: 2810-321.573

**Κύπρος:** Αρχ. Μακαρίου Γ' 39, Έγκωμη – Λευκωσία – Παγκύπριο τηλ.: 77778007

## Güvenlik bilgileri

Kullanma kılavuzunu lütfen dikkatlice okuyunuz, verilen bilgilere göre hareket ediniz ve ileride lazım olma ihtimalinden dolayı itinayla saklayınız!

Bu cihaz, evde kullanılmak için veya ev türü kullanımlar için tasarlanmıştır ve ticari kullanım için uygun değildir. Ev ortamına benzer mekânlardaki kullanım, örn. dükkanların, büroların, çiftlik veya çiftçilik işletmelerinin ve diğer sanayi işletmelerinin elemanlarının kullandığı mutfaklardaki kullanımı ve ayrıca pansiyonların, küçük otellerin ve benzeri mesken tertibatlarının misafirlerinin kullanımını kapsar.

### ⚠ **Elektrik çarpma tehlikesi!**

Cihazı sadece tipe etiketi üzerinde bildirilen bilgilere göre elektrik gerilimine bağlayınız ve çalıştırınız.

Cihazı kesinlikle zaman ayarlı şalterlere veya uzaktan kumandalı prizlere bağlamayınız.

Cihazı sadece bağlantı kablosunda veya kendisinde herhangi bir arıza yoksa kullanmayınız.

8 yaşından küçük çocukları cihazdan ve bağlantı hattından uzak tutunuz.

Bu cihazlar, 8 yaşında ve daha büyük çocuklar tarafından, fiziksel, algısal veya zihinsel yetenekleri düşük kişiler veya yeterli tecrübesi ya da bilgisi olmayan kişiler tarafından ancak

denetim altında veya güvenli kullanım ve buna baęlı tehlikeler hususunda eęitilmiş ve anlamış olmaları şartıyla kullanılabilir.

Çocukların cihaz ile oynamasına izin vermeyiniz.

Temizlik ve kullanıcının yapacağı bakım çalışmaları denetim olmadan çocuklar tarafından yapılmamalıdır.

Cihaz her kullandığınızda işiniz bittikten sonra, cihazı temizlemeden önce, cihazın kurulu olduğu yerden ayrıldığınızda veya herhangi bir arıza durumunda elektrik fişini daima prizden çıkarınız. Elektrik kablosunu keskin kenarlar ve sıcak yüzeyler üzerinden geçecek şekilde çekmeyiniz. Cihazda yapılacak onarımlar (örn. hasarlı bir elektrik kablosunun deęiştirilmesi), muhtemel tehlikelerin önlenmesi için sadece yetkili servisimiz tarafından yapılmalıdır.

Cihazın işletilmesi esnasında, dokunulabilen yüzeyin ısı derecesi çok yüksek olabilir.

Sadece kulptan tutunuz ve ancak soęuduktan sonra taşıyınız!

**Cihaz çalışırken, yanından ayrılmayınız!**

## İlk kullanımdan önce

Plakaları yıkayıp durulayınız, kurutunuz ve üst tarafını biraz yağlayınız.

## Plakaların çıkarılması ve takılması

### Resim 1

Plakaları yerlerine takarken, ilgili dillerin sol ve sağ tarafta menteşelere geçmiş olmasına ve plaka kilitlerinin kapalı olmasına dikkat ediniz.

## Kullanımı

Cihazı plakasız kullanmayınız! Cihazı kapatınız ve döner ayar düğmesi ile ızgara pupulasında bildirilmiş olan pozisyonu ayarlayınız: Kontrol lambası yanar. Ayarlanmış olan doğru sıcaklığa ulaşıncaya kadar, lamba söner.

## Genel bilgiler

**Izgarada kızartılacak besinler, çok fazla koyu renkli değil, daha açık bir renk alacak kadar kızartılmalı ve yanmış artıklar ızgaradan çıkartılmalıdır! Nişasta içeren besinler, özellikle patates ve tahıl ürünleri ızgarada çok yağun kızartılmamalıdır (az akrilamitli kızartma).**

Önce alt plakanın üzerine ızgara yapacağınız besinleri yerleştiriniz.

Yeni besin koymadan önce, plakaları mutfak kağıdı ile siliniz. Keskin veya sivri cisimler ile kazımayınız!

Yağ akma oluklarının altına herhangi bir kab koymayı nız.

Derin dondurulmuş besinler ızgara yapılmadan önce, buzları tamamen çözülmüş ve besinlerin suyu alınmış (kuru) olmalıdır.

Et ve balık ızgara yapıldıktan sonra tuzlanmalıdır.

## Kontak yöntemi ile ızgara yapma

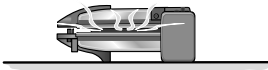

Plakalar doğrudan ızgara yapılacak besinlerin üzerine yerleştirilir. Bu yöntem özellikle şiş kebabi, pirzola ve domuz karnı için uygundur.

## Partide ızgara yapmak veya sıcak tutmak

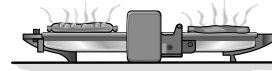

**Izgara yapmak:** Izgara yapılacak besinlerin çevrilmesi gerekir.

Eğer alüminyum folyo kullanacaksanız, üst tarafını biraz yağlayınız.

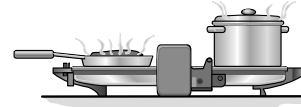

**Sıcak tutmak:** Sadece şu pozisyonda 1-2. **Gratine etmek**

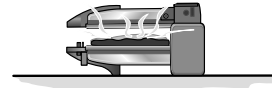

Üst plaka besinlere temas etmemelidir. **Tost ekmekleri bir ön kızartmaya tabi tutulmamalıdır.**

## Temizlenmesi

### ⚠ Cereyan çarpma tehlikesi!

*Cihazı kesinlikle suya sokmayınız ve sadece nemli bir bez ile siliniz! Buharlı temizleme cihazı kullanmayınız.*

### **Dikkat!**

**Cihazın yüzeyi zarar görebilir.**

*Ovalama gerektiren deterjan veya temizlik malzemesi kullanmayınız.*

*Fırın/Gril (ızgara) temizleme spreyi ile temizlemeyiniz.*

- Elektrik fişini prizden çıkarınız.
- Plakaları dışarı çıkarınız. Plakaları bulaşık makinesinde yıkayabilirsiniz. Henüz ılık denecek kadar sıcak oldukları zaman, elden daha kolay ve rahat temizlenirler.

## Giderilmesi



Bu cihaz, elektro ve elektronik eski cihazlar (waste electrical and electronic equipment – WEEE) ile ilgili, 2002/96/EG numaralı Avrupa direktifine uygun olarak işaretlenmiştir. Bu direktif, eski cihazların geri alınması ve değerlendirilmesi için, AB dahilinde geçerli olan bir uygulama kapsamını belirlemektedir.

Güncel giderme yol ve yöntemleri hakkında bilgi almak için yetkili satıcınıza veya bağlı olduğunuz belediye idaresine başvurunuz.

## Garanti

Bu cihaz için, yutdışındaki mümessilliklerimizin vermiş olduğu garanti şartları geçerlidir. Bu hususuda daha detaylı bilgi almak için, cihazı satın aldığınız satıcıya başvurunuz. Garanti süresi içerisinde bu garantiden yararlanabilmek için, cihazı satın aldığınızı gösteren fişi veya faturayı göstermeniz şarttır.



**Bosch Çağrı  
Merkezi**

**444 6 333**  
7/24 hizmetinizde



**BOSCH**

(Sabit telefonlardan veya cep telefonlarından alan kodu çevirmeden)

Sabit telefonlardan yapılan aramalarda kullanmakta olduğunuz tarife üzerinden, cep telefonu ile yapılan aramalarda ise kayıtlı olduğunuz GSM operatörünün tarifesi üzerinden ücretlendirme yapılmaktadır.

## Yazılı başvurular için adresimiz

BŞH Ev Aletleri Sanayi ve Ticaret AŞ

Fatih Sultan Mehmet Mah. Balkan Cad. No: 51 Ümraniye 34771 - İstanbul

Bosch'u tercih ettiğiniz için teşekkür eder, ürününüzü iyi günlerde kullanmanızı dileriz.

### KÜÇÜK EV ALETLERİ GARANTİ BELGESİ



- Cihazınız; kullanma kılavuzunda gösterildiği şekilde kullanılması ve yetkili kıldığımız teknik servis elemanları dışındaki şahıslar tarafından bakım, onarım veya başka bir nedenle müdahale edilmemiş olması şartıyla bütün parçaları dahil olmak üzere tamamen malzeme, işçilik ve üretim hatalarına karşı **2 (İKİ) YIL SÜRE İLE GARANTİ EDİLMİŞTİR.**
- Bu garanti belgesinde yer alan şartlar, Türkiye'de satılan ürünler için geçerlidir.
- Arızaların giderilmesi konusunda uygulanacak teknik yöntemlerin tespiti ile değiştirilecek parçaların saptanması tamamen firmamıza aittir.
- Malin tesliminden sonraki yüküleme, boşaltma ve sevkiyat anında meydana gelecek arızalar garanti kapsamı dışındadır.
- Kullanma hatalarından meydana gelen hasar, arıza ve bilgilendirme hizmetleri garanti kapsamı dışındadır.
- Voltaj düşüklüğü veya fazlalığı, hatalı elektrik tesisatı, ürün etiketinde yazılı voltajdan farklı voltajda kullanma nedenlerinden meydana gelen hasar ve arızalar garanti kapsamı dışındadır.
- Doğal afetler (Deprem- Sel başkını v.b.) yangın ve yıldırım düşmesinden meydana gelecek arızalar ve hasarlar garanti kapsamı dışındadır.
- Belge üzerine tahrifat yapıldığı, cihazın üzerindeki orijinal seri numarası kaldırıldığı veya tahrifat yapıldığı takdirde garanti geçersizdir.

#### GARANTİ ŞARTLARI

1. Garanti süresi, malin teslim tarihinden itibaren başlar ve 2 yıldır.
2. Malin bütün parçaları dahil olmak üzere tamamı garantisini kapsamındadır.
3. Malin ayıplı olduğunun anlaşılması durumunda tüketicisi, 6502 sayılı Tüketicinin Korunması Hakkında Kanunun 11 inci maddesinde yer alan;

a- Sözleşmeden dönme,

b- Satış bedelinden indirim isteme,

c- Ücretsiz onarılmasını isteme,

d- Satılının ayıpsız bir misli ile değiştirilmesini isteme,

haklarından birini kullanabilir.

4. Tüketicinin bu haklarından ücretsiz onarım hakkını seçmesi durumunda satıcı; işçilik masrafı, değiştirilen parça bedeli ya da başka herhangi bir ad altında hiçbir ücret talep etmeksizin malin onarımını yapmak veya yaptırmakla yükümlüdür. Tüketicisi ücretsiz onarım hakkını üretici veya ithalatçıya karşı da kullanabilir. Satıcı, üretici ve ithalatçı tüketicinin bu hakkını kullanmasından müteselsilen sorumludur.
5. Tüketicinin, ücretsiz onarım hakkını kullanması halinde malin;
  - Garanti süresi içinde tekrar arızalanması,
  - Tamiri için gereken azami sürenin aşılması,
  - Tamirinin mümkün olmadığı, yetkili servis istasyonu, satıcı, üretici veya ithalatçı tarafından bir raporla belirlenmesi durumlarında;tüketicisi malin bedel iadesini, ayıp oranında bedel indirimi veya imkanı varsa malın ayıpsız misli ile değiştirilmesini satıcıdan talep edebilir. Satıcı, tüketicinin talebini reddedemez. Bu talebin yerine getirilmemesi durumunda satıcı, üretici ve ithalatçı müteselsilen sorumludur.
6. Malin tamir süresi 20 iş gününü geçemez. Bu süre, garanti süresi içerisinde mala ilişkin arızanın Yetkili Servis İstasyonuna veya satıcıya bildirim tarihi, garanti süresi dışında ise malın Yetkili Servis İstasyonuna teslim tarihinden itibaren başlar. Malin arızasının 10 iş günü içerisinde giderilememesi halinde, üretici veya ithalatçı; malın tamiri tamamlandıncaya kadar benzer özelliklere sahip başka bir mal tüketicinin kullanımına tahsis etmek zorundadır. Malın garanti süresi içerisinde arızalanması durumunda, tamirde geçen süre garanti süresine eklenir.
7. Malin kullanım kılavuzunda yer alan hususlara aykırı kullanılması ve kaynaklanan arızalar garanti kapsamı dışındadır.
8. Tüketicisi, garantiden doğan haklarının kullanılmasını ilgili olarak çıkarabilecek uyuşmazlıklarda yerleşim yerinin bulunduğu veya tüketici işleminin yapıldığı yerdeki Tüketicisi Hakem Heyetine veya Tüketicisi Mahkemesine başvurabilir.
9. Satıcı tarafından bu Garanti Belgesinin verilmesi durumunda, tüketicisi Gümrük ve Ticaret Bakanlığının verilmemesi durumunda, tüketicisi Genel Müdürlüğüne başvurabilir.

Marka

Ürün İsmi

|       |                          |
|-------|--------------------------|
| Bosch | Kahve Makinası           |
| Bosch | Dilim Kesici             |
| Bosch | EkmeK Kızartma Mak.      |
| Bosch | Su Isıtıcı (Kettle)      |
| Bosch | Mikser                   |
| Bosch | Mutfak Robotu            |
| Bosch | Kahve Değirmeni          |
| Bosch | Tost Makinası            |
| Bosch | Kıyma Makinası           |
| Bosch | Saç Kurutma Mak.         |
| Bosch | Baskül                   |
| Bosch | Şarjlı El Süpürgesi      |
| Bosch | Ütü                      |
| Bosch | Blender                  |
| Bosch | Saç Şekillendirme cihazı |
| Bosch | Meyva Sıkacağı           |
| Bosch | Meyva ve Sebze Sıkacağı  |
| Bosch | Masaj Aletleri           |

Bu ürün Bosch için BŞH Ev Aletleri San. ve Tic. A.Ş. tarafından imal/ithal edilmektedir.

#### BŞH EV ALETLERİ SAN. VE TİC. A.Ş.

Fatih Sultan Mehmet Mah. Balkan Cad. No: 51 Ümraniye 34771 - İstanbul

Tel.: (0216) 528 90 00 Faks: (0216) 528 91 88

## Değerli Müşterimiz

Bosch Çağrı Merkezi 444 6 333 no.lu telefon numarası ile, 7 gün 24 saat hizmet vermektedir. Doğrudan bu numarayı çevirerek satış öncesi ve satış sonrası hizmetlerimizden faydalanabilirsiniz.

Bosch Çağrı Merkezimize ayrıca [www.bosch-home.com/tr](http://www.bosch-home.com/tr) adresindeki Müşteri Hizmetleri bölümünde bulunan Müşteri Hizmetleri Formunu doldurarak ya da 0216 528 91 88 no.lu telefona faks çekerek de ulaşabilirsiniz.

Yetkili Servis listemize aşağıda yazılı internet adreslerinden veya çağrı merkezi numaramızdan ulaşabilirsiniz.

[www.bosch-home.com/tr](http://www.bosch-home.com/tr)

[www.bosch-yetkiliservisi.com](http://www.bosch-yetkiliservisi.com)

### Aşağıda yer alan konularda yardımcı olmanızı rica ederiz.

1. Cihazınızı kullanma kılavuzunda belirtilen hususlara göre kullanmaya özen gösteriniz.
2. Ürününüzle ilgili hizmet talebiniz olduğunda yukarıda yazılı telefonlardan Çağrı Merkezimizi arayınız.
3. Hizmet için gelen teknisyene "BOSCH YETKİLİ SERVİS" kimlik kartını sorunuz. Bu kimlik kartı, 18 yaşından küçük elemanlara verilmemektedir.
4. Yetkili servisimiz, cihazınızda yapılan herhangi bir işlemden sonra size servis fişini düzenleyip vermek zorundadır. Bu servis fişini mutlaka isteyiniz ve kesinlikle saklayınız.



## DİKKAT

Garanti süresinin anlaşmazlık durumunda fatura tarihi esas alınacağından bu belge ile birlikte faturanın veya okunaklı fotokopisinin saklanması gereklidir.

## ÜRETİCİ VEYA İTHALATÇI FİRMANIN SATICI FİRMANIN

Ünvanı : BSH Ev Aletleri Sanayi ve Ticaret A.Ş. Ünvanı : .....

Adresi : FSM Mh. Balkan Cd. No.51, Adresi : .....

Ümraniye 34771 İstanbul Telefonu : .....

Telefonu : 0216 528 90 00 Pbx Faks : .....

Faks : 0216 528 91 88 E-posta : .....

E-posta : boschcagrimerkezi@bshg.com Fatura Tarih ve sayısı : .....

Yetkilinin imzası :  Teslim Tarihi ve yeri : .....

Yetkilinin imzası : .....

Firmanın Kaşesi:

BSH Ev Aletleri Sanayi ve Ticaret A.Ş.

Firmanın Kaşesi : .....

## MALIN

Cinsi : KÜÇÜK EV ALETLERİ

Markası : BOSCH

Modeli : .....

Garanti Süresi : 2 YIL

Azami tamir süresi : 20 İŞ GÜNÜ

Bandrol ve Seri No. : .....



## Wskazówki bezpieczeństwa

Instrukcję obsługi proszę dokładnie przeczytać, starannie ją przechowywać i postępować zgodnie z zawartymi w niej wskazówkami!

Niniejsze urządzenie przeznaczone jest tylko do użytku w gospodarstwie domowym lub użytku o charakterze podobnym do domowego, ale nie do zastosowania profesjonalnego. Użytkowanie o charakterze podobnym do domowego obejmuje np. używanie urządzenia w pomieszczeniach kuchennych w sklepach, biurach, gospodarstwach rolnych lub innych (małych) przedsiębiorstwach oraz w pensjonatach, małych hotelach itp.

### **⚠ *Niebezpieczeństwo porażenia prądem elektrycznym i wybuchu pożaru!***

Urządzenie podłączać do gniazdka sieciowego, którego parametry zgodne są z podanymi na tabliczce znamionowej i tak eksploatować.

Nigdy nie podłączać urządzenia do automatycznych wyłączników czasowych lub do zdalnie sterowanych gniazdek sieciowych.

Urządzenie można używać tylko wtedy, gdy elektryczny przewód zasilający i samo urządzenie nie są uszkodzone.

Urządzenie należy przechowywać z dala od dzieci. Nie dopuszczać dzieci poniżej 8 roku życia do urządzenia oraz do elektrycznego przewodu zasilającego.

Urządzenie może być obsługiwane przez dzieci powyżej lat ośmiu oraz przez osoby o ograniczonych zdolnościach fizycznych, czuciowych lub umysłowych albo nie posiadających odpowiedniego doświadczenia/wiedzy tylko pod kontrolą osoby odpowiadającej za bezpieczeństwo osoby obsługującej urządzenie lub po dokładnym pouczeniu w obsłudze urządzenia oraz po zrozumieniu zagrożeń wynikających z obsługi urządzenia.

Nie pozwalać dzieciom na zabawę urządzeniem. Nie wolno dzieciom przeprowadzać jakichkolwiek prac związanych z czyszczeniem lub konserwacją urządzenia bez nadzoru.

Po każdym użyciu urządzenia, przed przystąpieniem do czyszczenia urządzenia, przed opuszczeniem pomieszczenia, w którym stoi urządzenie lub w przypadku awarii należy wyjąć wtyczkę z gniazdka sieciowego. Nie wolno ocierać elektrycznego przewodu zasilającego o ostre krawędzie ani gorące powierzchnie. Aby uniknąć zagrożeń, naprawy urządzenia, jak np. wymiana uszkodzonego przewodu zasilającego, może przeprowadzić tylko autoryzowany serwis naszej firmy. Temperatura powierzchni urządzenia podczas eksploatacji może być bardzo wysoka. Chwytać tylko za uchwyt; transportować dopiero po ochłodzeniu!

**Włączonego urządzenia nie wolno pozostawiać bez nadzoru!**

## Przed pierwszym użyciem

Płyty wymyć, wysuszyć i górną powierzchnię posmarować lekko tłuszczem.

## Zdejmowanie i zakładanie płyt

### Rysunek 1

Przy zakładaniu płyt zwrócić uwagę, aby nakładki po lewej i prawej stronie były wsunięte do zawiasów, a blokada płyt zamknięta.

## Obsługa

Nie używać urządzenia bez płyt!  
Urządzenie zamknąć i przekręcić pokrętkę do pozycji, która podana jest na kompasie rusztu. Lampka kontrolna świeci się. Lampka gaśnie, gdy o ruszt osiągnie odpowiednią temperaturę.

## Wskazówki ogólne

**Produkty piec na kolor jasny, a nie na ciemny, ani brązowy, przypalone resztki natychmiast usunąć! Produktów spożywczych, które zawierają dużo skrobi, a szczególnie produktów ziemniaczanych i zbożowych nie piec intensywnie (przy takim przygotowaniu powstaje znacznie mniej szkodliwych amidów akrylowych).**

Produkty układać na dolnej płycie; przed położeniem nowej porcji produktów wytrzeć płytę papierowym ręcznikiem.

Proszę uważać, aby nie porysować płyty przedmiotami o ostrych kantach!

Pod odpływami tłuszczu postawić małe miseczki. Zamrożone produkty należy przed pieczeniem na ruszcie całkowicie rozmrozić i osuszyć.

Mięso i rybę posolić dopiero po upieczeniu.

## Opiekanie

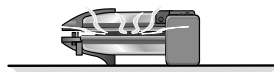

Produkty podczas opiekania znajdują się pomiędzy płytami grzewczymi.

Polecane szczególnie do pieczenia szaszłyków, kotletów i boczku wieprzowego.

## Pieczenie na ruszcie lub utrzymywanie temperatury

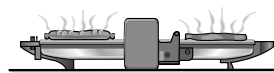

**Pieczenie:** Podczas pieczenia produkty obracać na drugą stronę.

W przypadku zastosowania folii aluminiowej posmarować folię lekko tłuszczem.

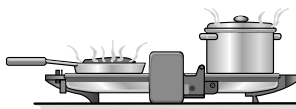

## Utrzymywanie temperatury:

Tylko w pozycji 1–2.

## Zapiekanie

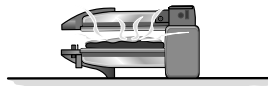

Górna płyta nie może dotykać produktów.

**Grzanki nie powinny być wcześniej opiekane.**

## Czyszczenie

**⚠ Niebezpieczeństwo porażenia prądem elektrycznym!**

Urządzenia nigdy nie zanurzać w wodzie, proszę wycierać tylko wilgotną ścierką!  
Nie stosować urządzeń czyszczących strumieniem pary.

### Uwaga!

**Powierzchnia urządzenia może ulec uszkodzeniu.**

Nie stosować żadnych ostrych ani szorujących środków czyszczących.

Nie używać specjalnych środków w sprayu do czyszczenia piekarników/rusztów.

- Wyjąć wtyczkę z gniazdka sieciowego.
- Wyjąć obywie płyty; płyty można myć w zmywarce do naczyń.  
Płyty dają się łatwiej umyć ręcznie, jeżeli są jeszcze trochę ciepłe.

## Wskazówki dotyczące usuwania zużytego urządzenia



To urządzenie jest oznaczone zgodnie z Dyrektywą Europejską 2002/96/WE oraz polską Ustawą z dnia 29 lipca 2005 r. „O zużyтым sprzęcie elektrycznym i elektronicznym” (Dz.U. z 2005 r. Nr 180, poz. 1495) symbolem przekreślonego kontenera na odpady.

Takie oznakowanie informuje, że sprzęt ten, po okresie jego użytkowania nie może być umieszczany łącznie z innymi odpadami pochodzącymi z gospodarstwa domowego.

Użytkownik jest zobowiązany do oddania go prowadzącym zbieranie zużytego sprzętu elektrycznego i elektronicznego.

Prowadzący zbieranie, w tym lokalne punkty zbiórki, sklepy oraz gminne jednostki, tworzą odpowiedni system umożliwiający oddanie tego sprzętu.

Właściwe postępowanie ze zużytym sprzętem elektrycznym i elektronicznym przyczynia się do uniknięcia szkodliwych dla zdrowia ludzi i środowiska naturalnego konsekwencji, wynikających z obecności składników niebezpiecznych oraz niewłaściwego składowania i przetwarzania takiego sprzętu.

## Gwarancja

Dla urządzenia obowiązują warunki gwarancji wydanej przez nasze przedstawicielstwo handlowe w kraju zakupu. Dokładne informacje otrzymacie Państwo w każdej chwili w punkcie handlowym, w którym dokonano zakupu urządzenia.

W celu skorzystania z usług gwarancyjnych konieczne jest przedłożenie dowodu kupna urządzenia. Warunki gwarancji regulowane są odpowiednimi przepisami Kodeksu Cywilnego oraz Rozporządzeniem Rady Ministrów z dnia 30.05.1995 roku „W sprawie szczególnych warunków zawierania i wykonywania umów rzeczy ruchomych z udziałem konsumentów“.

## Biztonsági útmutató

A használati útmutatót gondosan olvassa át, kövesse az utasításokat, és őrizze meg!

Ez a készülék háztartások és háztartásokhoz hasonló méretű, nem ipari felhasználók számára készült.

A háztartásokhoz hasonló felhasználásnak minősül például az üzletekben, irodákban, mezőgazdasági és más ipari létesítményekben található munkahelyi konyhákban történő használat, illetve a panziókban, kisebb hotelekben és hasonló lakóépületekben a vendégek általi használat.

### **⚠ *Áramütés- és égésveszély!***

A készüléket csakis a típustáblán szereplő adatok szerint csatlakoztassa és üzemeltesse.

A készüléket soha ne csatlakoztassa időzített kapcsolókhoz vagy távvezérelhető csatlakozó aljzatokhoz.

Csak akkor használja a készüléket, ha a csatlakozóvezeték és a készülék teljesen hibátlan.

A 8 év alatti gyermekeket tartsa távol a készüléktől és a csatlakozóvezetéktől.

Ezt a készüléket 8 évesnél idősebb gyermekek és korlátozott szellemi, érzékelési vagy értelmi képességekkel, illetve hiányos tapasztalattal és/vagy hiányos tudással rendelkező személyek csak felügyelet alatt használhatják, vagy ha a készülék biztonságos használatával kapcsolatban utasításokat kaptak, és az abból eredő veszélyeket megértették.

A gyermekek nem játszhatnak a készülékkel.

A készülék tisztítását és a felhasználói karbantartást nem végezhetik gyermekek felügyelet nélkül.

A munka befejezése után, a tisztítás megkezdése előtt, valamint mielőtt elhagyja a helyiséget és a készülék meghibásodása esetén húzza ki a dugós csatlakozót.

A csatlakozóvezeték ne húzza végig éles széleken vagy forró felületen. A veszélyeztetés elkerülése érdekében a készülék javítását, például a megsérült csatlakozóvezeték cseréjét, csak vevőszolgálatunk végezheti el.

A készülék üzemeltetése közben a hozzáférhető felületek felforrósodhatnak. Ezért a készüléket csak a markolatnál fogva fogja meg, és szállítás előtt várja meg, míg lehűl!

**A készüléket ne üzemeltesse felügyelet nélkül!**

## Az első használat előtt elvégzendő tennivalók

Mossa le, szárítsa meg és felül enyhén zsírozza be a lapokat.

### A lapok kivétele és berakása

#### 1. ábra

A berakásnál ügyeljen arra, hogy a bal és jobb oldali fülek beleilleszkedjenek a csuklópántokba, és a laprögzítő zárva legyen.

### A készülék használata

A lapok nélkül ne használja a készüléket! Csupkja le a készüléket, és a forgószabályozóval állítsa be a grill-tájékoztatóban megadott pozíciót; az ellenőrző lámpa kigyullad. A lámpa kialszik, amint a készülék elérte a megfelelő hőmérsékletet.

### Általános tudnivalók

**A grillezni való élelmiszert ne sötét színűre vagy barnára, hanem világos színűre grillezze, az égett részeket távolítsa el! A keményítőt tartalmazó élelmiszereket, különösen a burgonya- és gabonakészítményeket, ne grillezze túl (akrilamid-szegény elkészítés).**

Először az alsó lapra rakja a grillezni valót, az új grillezni való ráhelyezése előtt konyhapapírral törölje le a lapokat. Ne használjon éles szélű tárgyakat, mert azok karcolnak!

A zsírfolyók alá tegyen kis tálat.

A mélyhűtött grillezni valónak teljesen felolvadt állapotban és száraznak kell lennie.

A húst és a halat csak a grillezés után sózza meg.

### Kontaktgrillezés

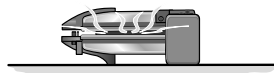

A lapok közvetlenül a grillezni valón helyezkednek el.

Különösen saslik, karaj és sertés tarja grillezésére alkalmas.

### Partygrill vagy melegentartás



**Grillezés:** A grillezni valót meg kell fordítani. Ha alufóliát használ, akkor felül kissé be kell zsírozni.

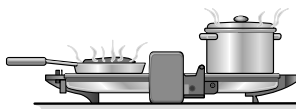

**Melegentartás:** Csak a 1–2 poz. esetén.

### Átsütés

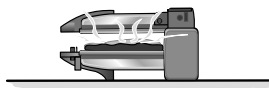

A felső lapnak nem szabad hozzáérnie az élelmiszerhez.

**A piritóst nem kell előre piritani.**

### A készülék tisztítása

#### **⚠ Áramütésveszély!**

*A készüléket soha ne merítse vízbe, csak nedves ruhával törölje le!*

*Ne használjon gőzüzemű tisztítót.*

#### **Figyelem!**

**A készülék felülete megsérülhet.**

*Ne használjon súrolószert a készülék tisztításához.*

*Ne használjon tűzhelytisztító-/grilltisztító-sprayt a tisztításhoz.*

- Húzza ki a hálózati csatlakozót.
- Vegye ki a lapokat, a lapokat mosogatógépben is el lehet mosogatni.  
Amíg langyosak, addig kézzel jobban lehet tisztítani a lapokat.

### Ártalmatlanítás



A készülék a 2002/96/EG, az elektromos és elektronikus használt készülékekről szóló (waste electrical and electronic equipment – WEEE) európai irányelveknek megfelelően van jelölve. Ez az irányelv megszabja a használt készülékek visszavételének és értékesítésének kereteit az egész EU-ban érvényes módon.

Az aktuális ártalmatlanítási útmutatásokról kérjük, tájékozódjon szakkereskedőjénél vagy a helyi önkormányzatnál.

## Garanciális feltételek

A garanciális feltételeket a 117/1991 (IX. 10) számú kormányrendelet szabályozza. 72 órán belüli meghibásodás esetén a készüléket a kereskedelem kicseréli.

Ezután vevőszolgálatunk gondoskodik az előírt 15 napon belüli, kölcsönkészülék biztosítása esetén 30 napon belüli javításról. A garanciális szolgáltatásokat a vásárlásnál kapott, szabályosan kitöltött garanciajeggyel lehet igénybevenni, amely minden egyéb garanciális feltételt is részletesen ismerteti.

Minőségtanúsítás: A 2/1984. (111.10.)

BkM-IpM számú rendelete alapján, mint forgalmazó tanúsítjuk, hogy a készülék a vásárlási tájékoztatóban közölt adatoknak megfelel.



## Указания за безопасност

Прочетете внимателно упътването за употреба и го съхранете!

Този уред е предназначен за използване в домакинството или за некомерсиални, подобни на домакинските цели. Подобните на домакинските приложения обхващат например: използването в кухненските боксове на магазини, офиси, селскостопански и други промишлени предприятия, както и използването от гости на пансиони, малки хотели и други подобни.

### **⚠ Опасност от токов удар!**

Включвайте уреда и го използвайте само в съответствие с указанията върху типовата табелка. Никога не включвайте уреда към часовници прекъсвачи или към управлявани дистанционно контакти. Използвайте го само, когато кабелите и уредът не са повредени.

Дръжте деца под 8 години далеч от уреда и от захранващия кабел.

Тези уреди могат да се използват от деца над 8 години и повече и от лица с намалени физически, сензорни и ментални способности или от лица с недостатъчен опит и знания само под надзор или когато са инструктирани относно безопасното използване на уреда и са разбрали произтичащите от използването му опасности.

С уреда не трябва да играят деца. Почистване и техническо обслужване не трябва да се извършват от деца без надзор. Изключвайте го от контакта след всяка употреба, преди почистване, преди да напуснете помещението и в случаи на повреда. Не прокарвайте кабела върху остри ръбове или горещи повърхности. Поправки на уреда, като например подмяна на повреден захранващ кабел, могат да бъдат извършвани само от нашата сервизна служба, за да се избегнат рискове.

По време на работа на уреда температурата на откритите повърхности може да бъде много висока.

Хващайте само за дръжката, транспортирайте едва след изстиване!

**Не оставяйте уредът да работи без наблюдение.**

## Преди първата употреба

Измийте плоскостите на скарата, подсушете ги и ги намажете отгоре с малко мазнина.

## Сваляне и монтиране на плоскостите

### Схема 1

При монтирането на плоскостите обърнете внимание съединителните планки да попаднат вляво и вдясно в шарнирните връзки и застопоряващото приспособление за плоскостите да бъде затворено.

## Употреба

Не ползвайте уреда без плоскости затворете уреда и с помощта на въртящия се бутон-шалтер настройте на онази позиция, която е указана в компаса за степента на печете: светва контролната лампичка. Тя изгасва, когато е достигната необходимата температура.

### Обща информация

**Печете продуктите до светло, вместо до тъмно или кафяво, почиствайте изгорелите остатъци! Съдържащи скорбяла продукти, по-специално житни и картофени продукти не печете на много силно (бедро на акриламид приготвление).**

Най-напред зареждайте долната плоскост, преди да поставите нови продукти за печене изтрийте плоскостите със салфетка.

Не стържете с остороръбести предмети! Поставете под улеите за оттичане на мазнината малки съдинки.

Дълбокозамразените продукти, които ще печете, трябва да са предварително напълно размразени и сухи.

Месото и рибата посолявайте едва след като са изпечени.

### Печене с контактуване

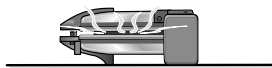

Плоскостите са разположени директно върху продуктите за печене.

Особено подходящо за печене на шишчета, котлети и свински флейки.

## Барбекю или поддържане на топлина

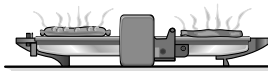

**Печене:** Продуктите, които се пекат, трябва да се обръщат. Ако използвате алуминиево фолио, намажете го отгоре с малко мазнина.

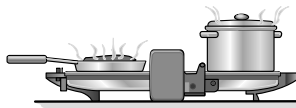

**Поддържане на топлина:** Само при поз. 1–2.

### Печене отгоре

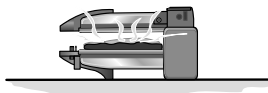

Горната плоскост не трябва да се опира до хранителните продукти.

**Хлябът за сандвичите не трябва да е препечен предварително.**

### Почистване

**⚠ Опасност от токов удар!**

*Никога не потапяйте уреда във вода, само го избърсвайте с влажно. Не използвайте парочистачки.*

**Внимание!**

**Повърхностите могат да бъдат наранени.**

*Не използвайте абразивни почистващи препарати.*

*Не почиствайте със спрейове за фурни/грилове.*

- Изтеглете щепсела от мрежата.
- Извадете плоскостите, те са устойчиви на миене в миялна машина. Докато са все още хладки, плоскостите могат да бъдат по-добре почиствани на ръка.

## Изхвърляне на отпадъците



Този уред е обозначен в съответствие с директива 2002/96/EG на Европейския съюз за електро- и електронни уреди (waste electrical and electronic equipment – WEEE). Насоките поставят рамката за връщането и преработването на употребявани уреди в пределите на ЕС.

За действащите в момента изисквания за изхвърляне можете да получите информация от търговеца или от общината.

## Гаранция

За този уред са валидни условията за гаранция, които са издадени от нашите представителства в съответната страна. Подробности ще Ви даде Вашия търговец, откъдето сте закупили уреда, по всяко време при запитване то Ваша страна. При използване на гаранцията на уреда е необходимо във всеки случай да представите бележката за покупката.

## Указания по технике безопасности

Прочтите, пожалуйста, внимательно эту инструкцию по эксплуатации, руководствуйтесь приведенными в ней указаниями и сохраните инструкцию для позднейшего использования!

Настольный гриль предназначен для использования только в домашнем хозяйстве, его использование на производстве недопустимо.

Гриль следует подключать эксплуатировать только с учетом технических характеристик, приведенных в фирменной табличке.

**⚠ *Существует опасность поражения электрическим током и пожароопасность!***

Подключайте и используйте прибор только в соответствии с техническими данными на фирменной табличке. Строго запрещается подключать электроприбор к выключателям с часовым механизмом и розеткам с дистанционным управлением. Электроприбором можно пользоваться только в случае, если у самого прибора и его сетевого шнура нет никаких повреждений.

Держите бытовой прибор и шнур питания подальше от детей возрастом младше 8 лет.

Дети в возрасте 8 лет и старше, а также лица с ограниченными физическими, сенсорными или умственными способностями и/или с недостатком опыта могут пользоваться этими бытовыми приборами только под присмотром ответственных за их безопасность лиц или после получения от них указаний по технике безопасности для использования бытового прибора после того, как они осознали связанные с этим опасности. Детям запрещено играть бытовым прибором.

Выполнение детьми чистки и технического обслуживания без присмотра ответственных за их безопасность лиц запрещено.

После каждого использования, перед чисткой, прежде чем покинуть помещение и в случае возникновения неисправности следует извлекать вилку электроприбора из розетки. Следите за тем, чтобы не повредить сетевой шнур электроприбора об острые края и горячие поверхности. Во избежание возникновения опасной ситуации, ремонт электроприбора (например, замена поврежденного сетевого шнура) должен выполняться только Службой сервиса нашей фирмы.

Во время работы открытая поверхность бытового прибора может быть очень горячей. Касаться только ручки, переноска возможна только после охлаждения!

**Не оставляйте включенный электроприбор без присмотра!**

## Как снять и вставить пластины на место

### Рисунок 1

При установке пластин на место следите за тем, чтобы петли слева и справа вошли шарниры и устройство фиксации пластин закрылось.

## Использование

Без пластин грилем пользоваться нельзя! Закройте гриль и установите вращающуюся ручку регулятора в одно из положений на компасе гриля: после этого загорится контрольная лампочка. Она погаснет, как только будет достигнута необходимая температура.

## Общая информация

**Продукты следует поджаривать на гриле до светлого, а не темного или коричневого цвета, подгоревшие остатки продуктов следует убирать!**

**Продукты питания, содержащие крахмал, особенно картофельные и зерновые продукты, нельзя поджаривать слишком сильно (приготовление с пониженным содержанием акриламидов).**

Сначала продукты следует класть на нижнюю пластину. Перед тем как положить следующую порцию продуктов, пластины следует протереть кухонной бумажной салфеткой. Поджаренные на гриле продукты ни в коем случае нельзя снимать с пластин остроконечными предметами, которые могут оставить на пластинах царапины!

Под отверстия для слива жира следует подставить маленькие блюдечки.

Замороженные продукты перед поджариванием на гриле необходимо полностью разморозить и насухо вытереть. Мясо и рыбу следует солить после поджаривания.

## Контактное поджаривание на гриле



Пластины лежат непосредственно на поджариваемых продуктах. Такой способ поджаривания особенно хорошо подходит для приготовления шашлыка, котлет и свиной грудинки.

## Поджаривание продуктов для вечеринки или сохранение поджаренных продуктов в горячем состоянии

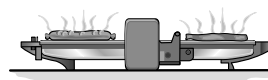

**Поджаривание на гриле:** продукты следует переворачивать на другую сторону. Если Вы пользуетесь алюминиевой фольгой, то ее следует слегка смазать жиром.

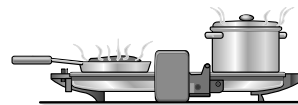

**Сохранение продуктов в горячем состоянии:** только для поз.1–2.

## Как запекаются продукты

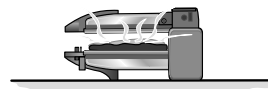

Верхняя пластина не должна касаться продуктов.

**Тосты не следует предварительно поджаривать.**

## Чистка



### **Опасность поражения электрическим током!**

*Никогда не погружайте гриль в воду! Его можно только протирать влажной тряпкой.*

*Не следует также пользоваться пароочистителями.*

### **Внимание!**

**Поверхность электроприбора может быть повреждена.**

*Не пользуйтесь абразивными чистящими средствами.*

*Нельзя использовать средства в аэрозольной упаковке для чистки духовых шкафов/гриля.*

- Вытащите вилку из розетки.
- Снимите пластины, которые можно мыть в посудомоечной машине. Если Вы будете мыть пластины вручную, то лучше сделать это, пока они еще не совсем остыли.

## Утилизация



Этот бытовой электроприбор имеет обозначение согласно требованиям Директивы ЕС 2002/96/EG об отслуживших свой срок электрических и электронных приборах (waste electrical and electronic equipment – WEEE). В этой Директиве приведены правила, действующие на всей территории ЕС, по приему и утилизации отслуживших свой срок приборов.

Информацию об актуальных методах утилизации Вы сможете получить у Вашего торгового агента или в органах коммунального управления по месту Вашего жительства.

## Условия гарантийного обслуживания

Получить исчерпывающую информацию об условиях гарантийного обслуживания Вы можете в Вашем ближайшем авторизованном сервисном центре или в сервисном центре от производителя ООО «БСХ Бытовая Техника», а также найти в фирменном гарантийном талоне, выдаваемом при продаже.

Право на внесение изменений оставляем за собой.



## تنبيهات متعلقة بالتخلص من الأجهزة المستهلكة

هذا الجهاز مصنف طبقاً للتعليمات الأوروبية  
2002/96/EG المتعلقة بالأجهزة الكهربائية  
والإلكترونية المستهلكة 

(waste electrical and electronic equipment – WEEE)  
وتحدد هذه التعليمات الإطار المتعلق باسترجاع الأجهزة  
المستهلكة والاستفادة من خاماتها في كل أنحاء الاتحاد  
الأوروبي. يمكن الحصول على المعلومات المتعلقة بأحدث  
الأساليب الجارية للتخلص من الأجهزة المستهلكة عند  
أحد المحلات التجارية المتخصصة أو لدى إدارة المدينة.

### الضمان

شروط الضمان لهذا الجهاز مبينة عن طريق ممثلنا في  
بلد الشراء. لمزيد من التفاصيل يمكنك الاتصال بالموزع  
المعتمد. عند تقديم شكوى في حالة الضمان يجب تقديم  
إيصال الشراء معها.

نحتفظ بحق إدخال التعديلات.

## الشي بفتح صاجي الشواية واستخدامها لحفظ درجة حرارة الطعام

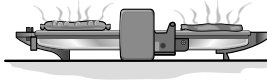

**الشي:** يجب قلب الأطعمة. يجب طلاء الصاج العلوي بقليل من السمن عند استخدام شرائح الورق المعدنية.

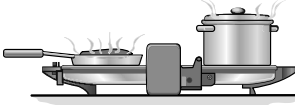

**لحفظ درجة حرارة الأطعمة:** فقط عند وضع 1 أو 2

### تحمير الطبقة العلوية للأطعمة

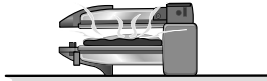

يجب ألا يلمس الصاج العلوي الأطعمة. يجب عدم تحميص التوست قبل وضعه على الشواية.

### التنظيف

#### ⚠ خطر الإصابة بصعق التيار الكهربائي

منوع تماما غمر الجهاز بالماء، ينظف فقط باستخدام قطعة فماش مبللة!

منوع استخدام أجهزة التنظيف البخار.

تنبيه!

من الممكن أن تتعرض المسطحات الخارجية للتلف.

منوع تماما استخدام منظفات خشنة وأدوات حك خشنة.

منوع تماما تنظيف الجهاز باستخدام المنظف بالرشاش

المخصص للأفران والشوايات.

- فصل التيار الكهربائي عن الجهاز.
- ينزع الصاج. يمكن وضعه بغسالة الأواني الكهربائية. ولكن يمكن تنظيف الصاج وهو دافئ باليد بشكل أفضل.

## قبل استخدام الجهاز للمرة الأولى

يجب غسل كل من الصاج العلوي والسفلي وجفيفهما جيدا ثم طلاء الصاج العلوي بقليل من السمن.

### إخراج الصاج وتركيبه

#### صورة 1

قبل الشروع في الاستخدام يجب الانتباه إلى إدخال أسننة التثبيت اليمنى واليسرى في المَصَلَات والتحقق من إغلاق الترياس المثبت للصاج.

### استخدام الشواية

لا تستخدم الشواية بدون تركيب الصاج! اغلق الجهاز ثم اضبط الوضع المرغوب فيه على اللوحة الرقمية بالشواية عن طريق المنظم الدوار: فيضئ مؤشر المراقبة الضوئي. ثم ينطفئ بمجرد الوصول إلى درجة الحرارة الصحيحة.

### إرشادات عامة

قُم بشي الأطعمة على نحو تكتسب أسطحها الخارجية من خلاله طبقة فاتحة اللون بدلاً من المألوفة بلون غامق أو بني. كما يجب الانتباه إلى إزالة البقايا المحترقة. ينبغي الابتعاد عن التمدد في إطالة شي المواد الغذائية المحتوية على النشا ولاسيما منها المنتجات المحتوية على الحبوب والبطاطا/البطاطس (إعداد الطعام بصورة تحتوي على قدر ضئيل من مادة الأكريلاميد).

ضع الأطعمة المراد شويها على الصاج السفلي أولاً. يجب تنظيف الصاج قبل إعادة وضع أطعمته عليه باستخدام ورق المطبخ الناعم للممس. لا تستخدم أدوات حادة حتى لا تخدش الصاج. ضع وعاء أسفل مجرى الدهون.

عند شي الأطعمة المجمدة يجب عدم وضعها على الشواية إلا بعد ذوبان الثلوج منها تماماً وجفيفها جيداً. لا تملح اللحوم والأسماك إلا بعد شويها.

### الشواية الكهربائية المغلقة

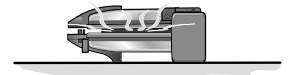

يلتصق كل من الصاج العلوي والسفلي بالأطعمة المراد شويها. صممت خصيصاً لشي شيش الكباب وشرائح اللحم بالعظام (كستليتة).

يجب عدم السماح للأطفال بأن يقوموا باللعب بالجهاز.  
لا يسمح بإجراء أعمال تنظيف وصيانة الجهاز التي يتم إجرائها من قبل  
المستخدم من قبل أطفال بدون أن يكون جاري الإشراف عليهم عند قيامهم  
بذلك.

لا تستخدم الجهاز في حالة وجود تلف به أو بالسلك.  
يحفظ الجهاز بعيدا عن متناول الأطفال.  
يجب فصل وصلة الكهرباء الخاصة بالجهاز بعد الانتهاء من استخدامه وفي  
حالة حدوث عطل به.

وحفاظا على سلامة المستخدم يجب إصلاح أية أعطال بالجهاز، على سبيل  
المثال استبدال سلك تالف، عن طريق مركز خدمة العملاء التابع لشركتنا.  
في أثناء تشغيل الجهاز فإن درجة حرارة الأسطح الخارجية التي يمكن لمسها  
يمكن أن تكون مرتفعة جدا. يجب عدم الإمساك بالجهاز إلا من المقبض، كما  
يجب عدم نقل الجهاز إلا بعد أن يكون قد برد!  
**يجب عدم تشغيل الجهاز إلا عندما يكون تحت الملاحظة!**

## تعليمات الأمان

اقرأ من فضلك دليل الاستخدام بعناية واتبع التعليمات التي يتضمنها وحافظ عليه جيداً!

هذا الجهاز مهيأ فقط للاستخدام المنزلي وليس معداً للاستعمال لأغراض حرفية. ويجري استخدام الجهاز لإعداد الكميات المألوفة في الاستخدام المنزلي وللفترات الزمنية التي تتناسب مع هذا الغرض.

الاستخدام المنزلي يشتمل أيضاً على سبيل المثال استخدام الجهاز في المطابخ الخاصة بالموظفين العاملين في المتاجر والمكاتب والمزارع ومجالات العمل الأخرى. كذلك يمكنك تخصيص الجهاز لاستخدام من قبل ضيوف البنسيونات والفنادق الصغيرة وما شابه ذلك.

### ⚠️ خطر التعرض لصدمة كهربائية!

نرجو تشغيل واستخدام الجهاز طبقاً لتعليمات الأمان الموجودة على لوحة البيانات الكهربائية.

منوع تماماً وضع قابس الجهاز بمقبس مزود بساعة توقيت أو بتجهيزة التحكم عن بعد.

يجب الحفاظ على الأطفال الذين يقل عمرهم عن 8 سنوات بعيداً عن الجهاز وعن كبل التوصيل بالتيار الكهربائي.

هذه الأجهزة يمكن أن يتم استخدامها من قبل أطفال يبلغ عمرهم 8 سنوات أو ما يزيد عن ذلك ومن قبل أشخاص ذوي قدرات بدنية أو حسية أو ذهنية محدودة أو نقص في الخبرة و/أو نقص في المعارف والمعلومات. وذلك عندما يكون جاري الإشراف عليهم أو بعد أن يكون قد تم إعطائهم إرشادات تفصيلية بشأن كيفية الاستخدام الآمن للجهاز وبعد أن يكونوا قد فهموا جيداً الأخطار المترتبة على استخدام الجهاز.

## Kundendienst – Customer Service

### DE Deutschland, Germany

BSH Hausgeräte Service GmbH  
Zentralwerkstatt für kleine  
Hausgeräte  
Trautskirchener Strasse 6-8  
90431 Nürnberg  
Online Auftragsstatus, Filterbeutel-  
Konfigurator und viele weitere  
Infos unter:  
[www.bosch-home.com](http://www.bosch-home.com)

Reparaturservice, Ersatzteile &  
Zubehör, Produkt-Informationen:  
Tel.: 0911 70 440 040  
mailto:cp-servicecenter@  
bshg.com  
Wir sind an 365 Tagen rund um die Uhr  
erreichbar.

### AE United Arab Emirates,

الإمارات العربية المتحدة

BSH Home Appliances FZE  
Round About 13,  
Plot Nr MO-0532A  
Jebel Ali Free Zone – Dubai  
Tel.: 04 881 4401  
mailto:service.uae@bshg.com  
[www.bosch-home.com/ae](http://www.bosch-home.com/ae)

### AL Republika e Shqiperise, Albania

AERTECH SH.P.K.  
Rruga Qemal Stafa  
Pallati i ri perball Prokuroris se  
Pergjithshme  
Hyrja C Kati 10  
Tirana  
Tel.: 066 206 47 94  
mailto:g.volina@aertech.al

### AT Österreich, Austria

BSH Hausgeräte  
Gesellschaft mbH  
Werkskundendienst  
für Hausgeräte  
Quellenstrasse 2  
1100 Wien  
Tel.: 0810 550 511\*  
Fax: 01 605 75 51 212  
mailto:vie-stoerungsannahme@  
bshg.com  
Hotline für Espresso-Geräte:  
Tel.: 0810 700 400\*  
[www.bosch-home.at](http://www.bosch-home.at)

\*innerhalb Österreichs zum Regionaltarif

### AU Australia

BSH Home Appliances Pty. Ltd.  
7-9 Arco Lane  
HEATHERTON, Victoria 3202  
Tel.: 1300 368 339  
mailto:bshau-as@bshg.com  
[www.bosch-home.com.au](http://www.bosch-home.com.au)

### BA Bosna i Hercegovina, Bosnia-Herzegovina

"HIGH" d.o.o.  
Gradačacka 29b  
71000 Sarajevo  
Info-Line: 061 100 905  
Fax: 033 213 513  
mailto:delicnanda@hotmail.com

### BE Belgique, België, Belgium

BSH Home Appliances S.A.  
Avenue du Laerbeek 74  
Laarbeeklaan 74  
1090 Bruxelles – Brussel  
Tel.: 070 222 141  
Fax: 024 757 291  
mailto:bru-repairs@bshg.com  
[www.bosch-home.be](http://www.bosch-home.be)

### BG Bulgaria

BSH Domakinski Uredi  
Bulgaria EOOD  
115K Tsarigradsko Chausse Blvd.  
European Trade Center Building,  
5th floor  
1784 Sofia  
Tel.: 02 892 90 47  
Fax: 02 878 79 72  
mailto:informacia.servis-bg@  
bshg.com  
[www.bosch.home.bg](http://www.bosch.home.bg)

### BH Bahrain, مملكة البحرين

Khalaifat Est.  
P.O. Box 5111  
Manama  
Tel.: 01 7400 553  
mailto:service@khalaifat.com

### BY Belarus, Беларусь

ООО "БСХ Бытовая техника"  
тел.: 495 737 2961  
mailto:mok-kdhl@bshg.com

### CH Schweiz, Suisse, Svizzera, Switzerland

BSH Hausgeräte AG  
Werkskundendienst für  
Hausgeräte  
Fahrweidstrasse 80  
8954 Geroldswil  
mailto:ch-info.hausgeraete@  
bshg.com  
Service Tel.: 0848 840 040  
Service Fax: 0848 840 041  
mailto:ch-reparatur@bshg.com  
Ersatzteile Tel.: 0848 880 080  
Ersatzteile Fax: 0848 880 081  
mailto:ch-ersatzteil@bshg.com  
[www.bosch-home.com](http://www.bosch-home.com)

### CY Cyprus, Κύπρος

BSH Ikiakes Syskeves-Service  
39, Arh. Makaanouri III Str.  
2407 Egomi/Nikosia (Lefkosia)  
Tel.: 7777 8007  
Fax: 022 658 128  
mailto:bsh.service.cyprus@  
cytanet.com.cy

### CZ Česká Republika, Czech Republic

BSH domácí spotřebiče s.r.o.  
Firemní servis domácích  
spotřebičů  
Pekařská 10b  
155 00 Praha 5  
Tel.: 0251 095 546  
Fax: 0251 095 549  
[www.bosch-home.com/cz](http://www.bosch-home.com/cz)

### DK Danmark, Denmark

BSH Hvidevarer A/S  
Telegrafvej 4  
2750 Ballerup  
Tel.: 44 89 89 85  
Fax: 44 89 89 86  
mailto:BSH-Service.dk@  
BSHG.com  
[www.bosch-home.dk](http://www.bosch-home.dk)

### EE Eesti, Estonia

SIMSON OÜ  
Raua 55  
10152 Tallinn  
Tel.: 0627 8730  
Fax: 0627 8733  
mailto:teenindus@simson.ee

### ES España, Spain

BSH Electrodomésticos  
España S.A.  
Servicio Oficial del Fabricante  
Parque Empresarial PLAZA,  
C/ Manfredonia, 6  
50197 Zaragoza  
Tel.: 976 305 713  
Fax: 976 578 425  
mailto:CAU-Bosch@bshg.com  
[www.bosch-home.es](http://www.bosch-home.es)

### FI Suomi, Finland

BSH Kodinkoneet Oy  
Itälähdenkatu 18 A, PL 123  
00201 Helsinki  
Tel.: 0207 510 700  
Fax: 0207 510 780  
mailto:Bosch-Service-  
FI@bshg.com  
[www.bosch-home.fi](http://www.bosch-home.fi)  
Lankapuhelimesta 8,28 snt/puhelu  
+ 7 snt/min (alv 24%)  
Matkapuhelimesta 8,28 snt/puhelu  
+ 17 snt/min (alv 24%)

**FR France**

BSH Electroménager S.A.S.  
50 rue Ardoin – BP 47  
93401 SAINT-OUEN cedex  
Service interventions à domicile:  
01 40 10 11 00

Service Consommateurs:  
0 892 698 010 (0,34 € TTC/mn)  
mailto:soa-bosch-conso@bshg.com  
Service Pièces Détachées et  
Accessoires:  
0 892 698 009 (0,34 € TTC/mn)  
www.bosch-home.fr

**GB Great Britain**

BSH Home Appliances Ltd.  
Grand Union House  
Old Wolverton Road  
Wolverton  
Milton Keynes MK12 5PT  
To arrange an engineer visit, to  
order spare parts and accessories  
or for product advice please visit  
www.bosch-home.co.uk  
or call  
Tel.: 0344 892 8979\*

\*Calls are charged at the basic rate, please  
check with your telephone service provider  
for exact charges

**GR Greece, Ελλάδα**

BSH Ikiakes Siskeves A.B.E.  
Central Branch Service  
17 km E.O. Athinon-Lamias &  
Potamou 20  
14564 Kifisia  
Πανελλήνιο τηλέφωνο: 181 82  
(Αστική χρέωση)  
www.bosch-home.gr

**HK Hong Kong, 香港**

BSH Home Appliances Limited  
Unit 1 & 2, 3rd Floor  
North Block, Skyway House  
3 Sham Mong Road  
Tai Kok Tsui, Kowloon  
Hong Kong  
Tel.: 2565 6151  
Fax: 2565 6681  
mailto:bosch.hk.service@bshg.com  
www.bosch-home.cn

**HR Hrvatska, Croatia**

BSH kućni uređaji d.o.o.  
Kneza Branimira 22  
10000 Zagreb  
Tel.: 01 640 36 09  
Fax: 01 640 36 03  
mailto:informacije.servis-hr@  
bshg.com  
www.bosch-home.com/hr

**HU Magyarország, Hungary**

BSH Háztartási Készülék  
Kereskedelmi Kft.  
Háztartási gépek márkaszervize  
Királyhágó tér 8-9  
1126 Budapest  
Hibabejelentés  
Tel.: +361 489 5461  
Fax: +361 201 8786  
mailto:hibabejelentes@bsh.hu  
Alkatrészrendelés  
Tel.: +361 489 5463  
Fax: +361 201 8786  
mailto:alkatrészrendeles@bsh.hu  
www.bosch-home.com/hu

**IE Republic of Ireland**

BSH Home Appliances Ltd.  
Unit F4, Ballymount Drive  
Ballymount Industrial Estate  
Walkinstown  
Dublin 12  
Service Requests,  
Spares and Accessories  
Tel.: 01450 2655\*  
Fax: 01450 2520  
www.bosch-home.co.uk  
\*0.03 € per minute at peak.  
Off peak 0.0088 € per minute

**IL Israel, ישראל**

C/S/B Home Appliance Ltd.  
Ullei Building  
2, Hamelacha St.  
Industrial Park North  
71293 Lod  
Tel.: 08 9777 222  
Fax: 08 9777 245  
mailto:csb-serv@zahav.net.il  
www.bosch-home.co.il

**IN India, Bhārat, भारत**

BSH Household Appliances  
Mfg. Pvt. Ltd.  
Arena House, 2nd Floor, Main Bldg,  
Plot No. 103, Road No. 12, MIDC,  
Andheri East  
Mumbai 400 093  
www.bosch-home.com/in

**IS Iceland**

Smith & Norland hf.  
Noatuni 4  
105 Reykjavik  
Tel.: 0520 3000  
Fax: 0520 4111  
www.sminor.is

**IT Italia, Italy**

BSH Elettrodomestici S.p.A.  
Via. M. Nizzoli 1  
20147 Milano (MI)  
Numero verde 800 829 120  
mailto:info@bosch-elettrodomestici.it  
www.bosch-home.com/it

**KZ Kazakhstan, Қазақстан**

IP Turebekov Yerzhan  
Nurmanovich  
Jangeldina str. 15  
Shimkent 160018  
Tel.: 0252 31 00 06  
mailto:evrika\_kz@mail.ru

**LB Lebanon, لبنان**

Tehehi, Hana & Co.  
Boulevard Dora 4043 Beyrouth  
P.O. Box 90449  
Jdeideh 1202 2040  
Tel.: 01 255 211  
mailto:Info@Tehehi-Hana.com

**LT Lietuva, Lithuania**

Senuku prekybos centras UAB  
Jonavos g. 62  
44192 Kaunas  
Tel.: 0372 12146  
Fax: 0372 12165  
www.senukai.lt

**LU Luxembourg**

BSH électroménagers S.A.  
13-15 ZI Breedeweues  
1259 Senningerberg  
Tel.: 26349 300  
Fax: 26349 315  
mailto:lux-service.electromenager@  
bshg.com  
www.bosch-home.com/lu

**LV Latvija, Latvia**

General Serviss Limited  
Bullu street 70c  
1067 Riga  
Tel.: 07 42 41 37  
mailto:bt@olimpeks.lv

Elkor Serviss  
Brivibas gatve 201  
1039 Riga  
Tel.: 067 0705 20; -36  
mailto:domoservice@elkor.lv  
www.servisacentrs.lv

**MD Moldova**

S.R.L. "Rialto-Studio"  
ул. Щуцева 98  
2012 Кишинев  
тел./факс: 022 23 81 80  
mailto:bosch-md@mail.ru

**ME Crna Gora, Montenegro**

Elektronika komerc  
Ul. Slobode 17  
84000 Bijelo Polje  
Tel./Fax: 050 432 575  
Mobil: 069 324 812  
mailto:ekobosch.servis@  
t-com.me

**MK Macedonia, Македонија**

GORENEC  
Jane Sandanski 69 lok.3  
1000 Skopje  
Tel.: 022 454 600  
Mobil: 070 697 463  
mailto:gore nec@yahoo.com

**MT Malta**

Oxford House Ltd.  
Notabile Road  
Mriehel BKR 14  
Tel.: 021 442 334  
Fax: 021 488 656  
www.oxfordhouse.com.mt

**MV Raajjeyge Jumhooriyyaa, Maldives**

Lintel Investments  
Ma. Maadheli, Majeedhee Magu  
Malé  
Tel.: 0331 0742  
mailto:mohamed.zuhuree@  
lintel.com.mv

**NL Nederland, Netherlands**

BSH Huishoudapparaten B.V.  
Taurusavenue 36  
2132 LS Hoofddorp  
Storingsmelding:  
Tel.: 088 424 4010  
Fax: 088 424 4845  
mailto:bosch-contactcenter@  
bshg.com

Onderdelenverkoop:  
Tel.: 088 424 4010  
Fax: 088 424 4801  
mailto:bosch-onderdelen@bshg.com  
www.bosch-home.nl

**NO Norge, Norway**

BSH Husholdningsapparater A/S  
Grensevingen 9  
0661 Oslo  
Tel.: 22 66 06 00  
Fax: 22 66 05 50  
mailto:Bosch-Service-NO@  
bshg.com  
www.bosch-home.no

**NZ New Zealand**

BSH Home Appliances Ltd.  
Unit F 2, 4 Orbit Drive  
Mairangi Bay  
Auckland 0632  
Tel.: 09 477 0492  
Fax: 09 477 2647  
mailto:bshnz-cs@bshg.com  
www.bosch-home.co.nz

**PL Polska, Poland**

BSH Sprzęt Gospodarstwa  
Domowego sp. z o.o.  
Al. Jerozolimskie 183  
02-222 Warszawa  
Centrala Serwisu  
Tel.: 801 191 534  
Fax: 022 572 7709  
mailto:Serwis.Fabryczny@bshg.com  
www.bosch-home.pl

**PT Portugal**

BSHP Electrodomésticos Lda.  
Rua Alto do Montijo, nº 15  
2790-012 Carnaxide  
Tel.: 214 250 730  
Fax: 214 250 701  
mailto:bosch.electrodomesticos.pt@  
bshg.com  
www.bosch-home.pt

**RO România, Romania**

BSH Electrocasnice srl.  
Sos. Bucuresti-Ploiesti,  
nr. 19-21, sect.1  
13682 Bucuresti  
Tel.: 021 203 9748  
Fax: 021 203 9733  
mailto:service.romania@bshg.com  
www.bosch-home.ro

**RU Russia, Россия**

ООО "БСХ Бытовая техника"  
Сервис от производителя  
Малая Калужская 19/1  
119071 Москва  
тел.: 495 737 2961  
mailto:mok-kdhl@bshg.com  
www.bosch-home.com

**SA Kingdom Saudi Arabia,**

المملكة العربية السعودية  
Abdul Latif Jameel Electronics  
and Airconditioning Co. Ltd.  
BOSCH Service centre,  
Kilo 5 Old Makkah Road  
(Next to Toyota), Jamiah Dist.  
P.O.Box 7997  
Jeddah 21472  
Tel.: 800 244 0043  
mailto:kunnumalsp@alj.com  
www.aljelectronics.com.sa

**SE Sverige, Sweden**

BSH Hushållsapparater AB  
Landsvägen 32  
169 29 Solna  
Tel.: 0771 11 22 77 local rate  
mailto:Bosch-Service-SE@  
bshg.com  
www.bosch-home.se

**SG Singapore, 新加坡**

BSH Home Appliances Pte. Ltd.  
TECHPLACE 1 and  
Mo Kio Avenue 10  
Block 4012 #01-01  
569628 Singapore  
Tel.: 6751 5000  
Fax: 6751 5005  
mailto:bshsgp.service@bshg.com  
www.bosch-home.com.sg

**SI Slovenija, Slovenia**

BSH Hišni aparati d.o.o.  
Litostrajska 48  
1000 Ljubljana  
Tel.: 01 583 07 01  
Fax: 01 583 08 89  
mailto:informacije.servis@  
bshg.com  
www.bosch-home.com/si

**SK Slovensko, Slovakia**

BSH domácí spotřebiče s.r.o.  
Organizačná zložka Bratislava  
Galvaniho 17/C  
821 04 Bratislava  
Tel.: 02 44 45 20 41  
mailto:opravy@bshg.com  
www.bosch-home.com/sk

**TR Türkiye, Turkey**

BSH Ev Aletleri Sanayi  
ve Ticaret A.Ş.  
Fatih Sultan Mehmet Mahallesi  
Balkan Caddesi No: 51  
34771 Ümraniye, İstanbul  
Tel.: 0 216 444 6333\*  
Fax: 0 216 528 9188  
mailto:careline.turkey@bshg.com  
www.bosch-home.com/tr  
\*Çağrı merkezini sabit hatlardan aramanın  
bedelli şehir içi ücretlendirme, Cep  
telefonlarından ise kullanımların tarifeye göre  
değişkenlik göstermektedir

**TW Taiwan, 台灣**

Achelis Taiwan Co. Ltd.  
4th floor, No. 112 Sec 1  
Chung Hsiao E Road  
Taipei ROC 100  
Tel.: 02 2321 6222  
mailto:Bosch@achelis.com.tw

**UA Ukraine, Україна**

ТОВ "БСХ Побутова Техніка"  
тел.: 044 490 2095  
mailto:bsh-service.ua@bshg.com  
www.bosch-home.com.ua

**XK Kosovo**

NTP GAMA  
Rruga Mag Prishtine-Ferizaj  
70000 Ferizaj  
Tel.: 0290 321 434  
mailto:a\_service@  
gama-electronics.com

**XS Srbija, Serbia**

BSH Kućni aparati d.o.o.  
Milutina Milankovića 11<sup>a</sup>  
11070 Novi Beograd  
Tel.: 011 205 23 97  
Fax: 011 205 23 89  
mailto:informacije.servis-sr@  
bshg.com  
www.bosch-home.rs

**ZA South Africa**

BSH Home Appliances (Pty) Ltd.  
15th Road Randjespark  
Private Bag X36, Randjespark  
1685 Midrand – Johannesburg  
Tel.: 086 002 6724  
Fax: 086 617 1780  
mailto:applianceserviceza@  
bshg.com  
www.bosch-home.com/za

# Garantiebedingungen

## DEUTSCHLAND (DE)

# Bosch-Infoteam

(Mo-Fr: 8.00-18.00 Uhr erreichbar)

Für Produktinformationen sowie Anwendungs- und Bedienungsfragen zu **kleinen Hausgeräten**:

**Tel.: 0911 70 440 040** oder unter  
**bosch-infoteam@bshg.com**

Für dieses Gerät leisten wir Garantie gemäß nachstehenden Bedingungen:

Nur für Deutschland gültig!

1. Wir beheben unentgeltlich nach Maßgabe der folgenden Bedingungen (Nr. 2–6) Mängel am Gerät, die nachweislich auf einem Material- und/oder Herstellungsfehler beruhen, wenn sie uns unverzüglich nach Feststellung und innerhalb von 24 Monaten nach Lieferung an den Erstendabnehmer gemeldet werden. Zeigt sich der Mangel innerhalb von 6 Monaten ab Lieferung, wird vermutet, dass es sich um einen Material- oder Herstellungsfehler handelt.

2. Die Garantie erstreckt sich nicht auf leicht zerbrechliche Teile wie z. B. Glas oder Kunststoff bzw. Glühlampen.

Eine Garantiepflicht wird nicht ausgelöst durch geringfügige Abweichungen von der Soll-Beschaffenheit, die für Wert und Gebrauchstauglichkeit des Gerätes unerheblich sind, oder durch Schäden aus chemischen und elektrochemischen Einwirkungen von Wasser, sowie allgemein aus anomalen Umweltbedingungen oder sachfremden Betriebsbedingungen oder wenn das Gerät sonst mit ungeeigneten Stoffen in Berührung gekommen ist. Ebenso kann keine Garantie übernommen werden, wenn die Mängel am Gerät auf Transportschäden, die nicht von uns zu vertreten sind, nicht fachgerechte Installation und Montage, Fehlgebrauch, eine nicht haushaltsübliche Nutzung, mangelnde Pflege oder Nichtbeachtung von Bedienungs- oder Montagehinweisen zurückzuführen sind.

Der Garantieanspruch erlischt, wenn Reparaturen oder Eingriffe von Personen vorgenommen werden, die hierzu von uns nicht ermächtigt sind, oder wenn unsere Geräte mit Ersatzteilen, Ergänzungs- oder Zubehörteilen versehen werden, die keine Originalteile sind und dadurch ein Defekt verursacht wird.

3. Die Garantieleistung erfolgt in der Weise, dass mangelhafte Teile nach unserer Wahl unentgeltlich instandgesetzt oder durch einwandfreie Teile ersetzt werden.

Geräte, die zumutbar (z. B. im PKW) transportiert werden können, und für die unter Bezugnahme auf diese Garantie eine Garantieleistung beansprucht wird, sind unserer nächstgelegenen Kundendienststelle oder unserem Vertragskundendienst zu übergeben oder zuzusenden. Instandsetzungen am Aufstellungsort können nur für stationär betriebene (feststehende) Geräte verlangt werden.

Es ist jeweils der Kaufbeleg mit Kauf- und/oder Lieferdatum vorzulegen. Ersetzte Teile gehen in unser Eigentum über.

4. Sofern die Nachbesserung von uns abgelehnt wird oder fehlschlägt, wird innerhalb der oben genannten Garantiezeit auf Wunsch des Endabnehmers kostenfrei gleichwertiger Ersatz geliefert.

5. Garantieleistungen bewirken weder eine Verlängerung der Garantiefrist, noch setzen sie eine neue Garantiefrist in Lauf. Die Garantiefrist für eingebaute Ersatzteile endet mit der Garantiefrist für das ganze Gerät.

6. Weitergehende oder andere Ansprüche, insbesondere solche auf Ersatz außerhalb des Gerätes entstandener Schäden sind – soweit eine Haftung nicht zwingend gesetzlich angeordnet ist – ausgeschlossen.

Diese Garantiebedingungen gelten für in Deutschland gekaufte Geräte. Werden Geräte ins Ausland verbracht, die die technischen Voraussetzungen (z. B. Spannung, Frequenz, Gasarten, etc.) für das entsprechende Land aufweisen und die für die jeweiligen Klima- und Umweltbedingungen geeignet sind, gelten diese Garantiebedingungen auch, soweit wir in dem entsprechenden Land ein Kundendienstnetz haben. Für im Ausland gekaufte Geräte gelten die von unserer jeweils zuständigen Landesvertretung herausgegebenen Garantiebedingungen. Diese können Sie über Ihren Fachhändler, bei dem Sie das Gerät gekauft haben, oder direkt bei unserer Landesvertretung anfordern.

### **Beachten Sie unser weiteres Kundendienst-Angebot:**

Auch nach Ablauf der Garantie stehen Ihnen unser Werkskundendienst und unsere Servicepartner zur Verfügung.

**Robert Bosch Hausgeräte GmbH**  
**Carl-Wery-Straße 34**  
**81739 München, GERMANY**



 Beratung und Reparaturauftrag bei Störungen

D 0911 70 440 040

A 0810 550 511

CH 0848 840 040

Die Kontaktdaten aller Länder finden Sie im beiliegenden Kundendienst-Verzeichnis.

**Robert Bosch Hausgeräte GmbH**

**Carl-Wery-Straße 34**

**81739 München, GERMANY**

**[www.bosch-home.com](http://www.bosch-home.com)**



**9001044289**

941124