



Kort anvisning for oppvaskmaskinen: Kort og godt alt som oppvaskmaskinen trenger ...

**Før første gangs bruk må du lese igjennom oppstillings- og bruksanvisningen!**

1

## Innstilling av anlegget for mykgjøring av vannet \*

Spør på vannverket etter hardhetsgraden på vannet og før det opp her ...

### Les av innstillingsverdiene ...

°dH	Område for hardhet	mmol/l	Trinn			
0-6	myk	0-1,1	0	<input type="radio"/>	<input type="radio"/>	<input type="radio"/>
7-16	middels	1,2-2,9	1	<input type="radio"/>	<input type="radio"/>	<input checked="" type="radio"/>
17-21	hard	3,0-3,7	2	<input type="radio"/>	<input checked="" type="radio"/>	<input checked="" type="radio"/>
22-35	hard	3,8-6,2	3	<input checked="" type="radio"/>	<input checked="" type="radio"/>	<input checked="" type="radio"/>

\* kun for første gangs vask eller ved forandret hardhetsverdi på vannet

Slik stiller du lett inn ...

### Slik stiller du inn:

- Slå på PÅ/AV bryteren
- Trykk START tasten og hold den trykket.
- Drei programvelgeren ett trinn til venstre eller høyre.
- Slipp tasten. Indikasjonen blinker og indikasjonen lyser (= trinn 1). Innstillingen kan endres som følger.
- Drei programvelgeren inntil det ønskede trinnet er innstilt.
- Trykk START tasten. Indikasjonen slukkes. Det ønskede trinnet er lagret.

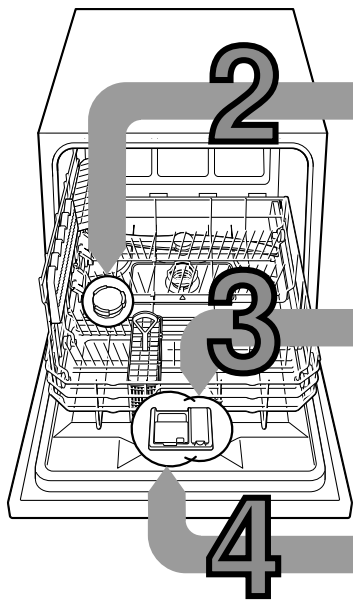

## Fyll på spesialsalt

Løser kalk (ikke nødvendig ved innstillingsverdi 0!) ...

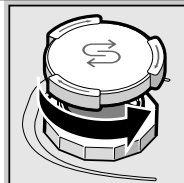

Skru opp lokket.

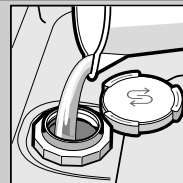

Kun for første oppvasken må saltbeholderen fylles med vann.

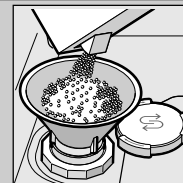

Spesialsalt fylles på (fyll aldri på vaskemiddel her!).

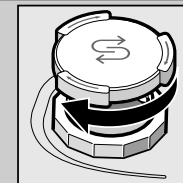

Lukk lokket. Start oppvasken straks.

## Fyll på glansmiddel

Gjør oppvasken skinnende blank ...

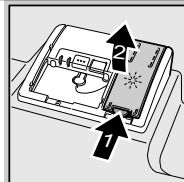

Trykk markeringen 1, løft så opp lokket 2.

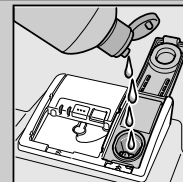

Påfylling av glansmiddel.

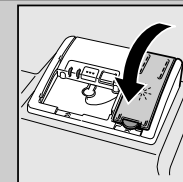

Lukk lokket. KLIKK!

## Fyll på oppvaskmiddel

Mye smuss, mye vaskemiddel ...

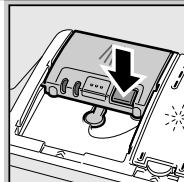

Eventuelt må lokket åpnes (trykk tasten).



Obs, Kombinasjonsprodukter er ikke egnet for alle programmer, ta hensyn til anvisningene fra produsenten.

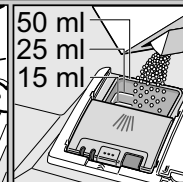
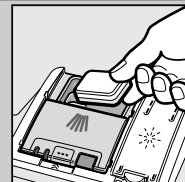

Rengjøringsmiddel på i det tørre kammeret for rengjøringsmiddel.

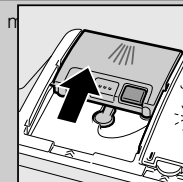

Skyv lokket igjen, trykk på det. PLOP!

## Innkopling av maskinen

## Velg program

Hurtig, sparsomt eller intensivt ...

### Programoversikt

I denne oversikten er det max. mulige antall programmer framstilt. Det tilsvarende programmet for din maskin finnes på betjeningspanelet

Programdata er verdier målt i laboratorium i henhold til europeisk norm EN 50242. Det er mulig med avvik i praksis.

	Intensiv 70°	Normal 65°	Eco 50°	Skånsomt 40°	Hurtig 45°	Forskyll
Tid i tim.: min.						
Strømforbruk i kWh						
Vannforbruk i l						

Tid i tim.: min.	←	3:45 - 1:15	→	0:29	0:15
Strømforbruk i kWh	←	0,90 - 0,40	→	0,45	0,05
Vannforbruk i l	←	9,5 - 7	→	6	3

## Programmet startes Den starter ...

## Slå av maskinen Alt er i orden ...

## Tilleggsfunksjoner \*\*

**Spar tid**  
... ved høyere energiforbruk blir det oppnådd samme rengjøringsvirkning.

**Hygiene**  
... under vaskingen forhøyes temperaturen. Dermed blir det oppnådd en høyere hygienestatus.

## Gjør oppvasken fleksibel ...

**Ekstra tørking**  
... forbedret tørkeresultat ved høyere temperatur under glansskylingen. (Pass på ved ømfintlig oppvask).

## Vedlikehold og pleie

For perfekte vaskeresultat ...

## Rengjøring av vaskevannspumpen

Siler  
...kontrolleres,  
og eventuelt  
rengjøres

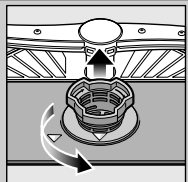

Drei silsylinderen,  
ta ut silsystemet ...

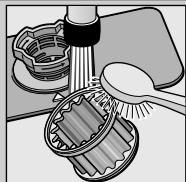

skyll av  
under rennende  
vann .....

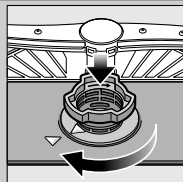

sett inn ...

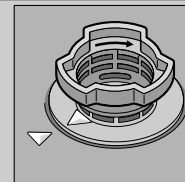

Skru igjen  
silsystemet  
**TA HENSYN TIL  
MARKERINGEN!**

- Trekk ut støpselet.
- Fjern silene og hell ut vannet.
- Løsne skruene på dekselet (Torx T 20).
- Trekk dekselet oppover og ut.
- Kontroller området rundt vingeranden at det ikke er fremmedlegemer.
- Dekselet settes inn og skrues fast.
- Sett inn silene.

Spylearm  
...Fjern tilstopning/  
avleiringer

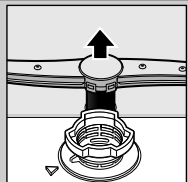

Trekk den armen  
oppover ...

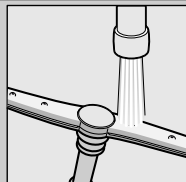

Rengjør den under  
rennende vann  
(evt. med en  
tannpirker),  
rengjør så  
spyledysene ...

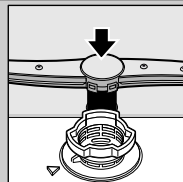

Sett inn  
sprutarmen ...

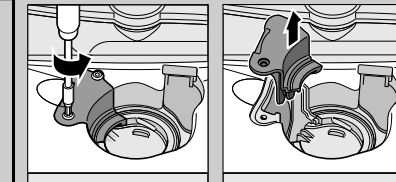

## Små feil som du kan rette på selv ...

... for selvhjelp lønner seg!

Videre henvisninger finner du i bruksanvisningen

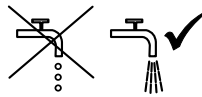
Feil	Mulig årsak	Hjelp
Indikasjonen "🔊" lyser	Vannkranen klemmer eller er forkalket    Utløpsslangen er tilstoppet eller har knekk  Dekselet på pumpen for avløpsvannet er ikke montert  Avløpspumpen blokkerer	<ul style="list-style-type: none"> <li>▶ Åpne vannkranen.</li> <li>▶ 1. Skru av vanntilkoplingen.</li> <li>▶ 2. Rengjør silen i vanntilkoplingen.</li> <li>▶ 3. Vanntrykket må være på minst 10 l/min når kranen er åpen. Ved lavere trykk må armaturet på tilløpet skiftes ut.</li> <li>▶ Legg opp vannslangen uten knekk.</li> <li>▶ Utløpsslangen må legges opp uten knekk.</li> <li>▶ Monter dekselet (se ovenfor).</li> <li>▶ Rengjør avløpspumpen (se ovenfor).</li> </ul>
Indikasjonen "🔊" blinker	Maskinen har en teknisk defekt	<ul style="list-style-type: none"> <li>▶ Ring til kundeservice (oppgi hva feilmeldingen sier).</li> <li>▶ Trekk ut støpselet.</li> </ul>
Restvann i maskinen	Programmet er ikke avsluttet ennå	<ul style="list-style-type: none"> <li>▶ Lukk igjen maskinen og slå den på hhv. avbryt programmet (se programmet avbryting).</li> </ul>
Rust på bestikket	Bestikket er ikke rustfritt Harde knivblad er ømtålelige  Rust fra andre ting	<ul style="list-style-type: none"> <li>▶ Bruk bestikk som tåler oppvaskmaskin.</li> <li>▶ Vask aldri ting i maskinen som er rusten.</li> </ul>

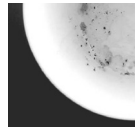
Feil	Mulig årsak	Hjelp
Oppvasken er ikke ren  Det er sand eller rester på oppvasken 	Tingene støter mot hverandre hhv. ligge over hverandre  For lite vaskepulver  Det er valgt et ikke egnet program  Sprutarmdysene smusset  Silene er smusset, sitter ikke fast  Sprutarmene blokkerer	<ul style="list-style-type: none"> <li>▶ Plasser tingene fritt, unngå at de berører hverandre.</li> <li>▶ Ta hensyn til angivelsene fra produsenten (vaskemiddel).</li> <li>▶ Velg et sterkere program.</li> <li>▶ Rengjør sprutarmene (s.o.).</li> <li>▶ Rengjør silene (se ovenfor).</li> <li>▶ Plasser tingene slik at spylearmene kan dreie seg fritt.</li> </ul>
Flekker og striper	For høy/lav dosering av glansmiddel	<ul style="list-style-type: none"> <li>▶ Ved striper: Doseringen reduseres.</li> <li>▶ Ved vann eller kalkflekker: Doseringen forhøyes.</li> </ul>
Oppvasken er ikke tørr	Glansmiddel  Det kombinerte vaskemiddelet som du har brukt har en dårlig tørkeevne  Innstilling av apparatet	<ul style="list-style-type: none"> <li>▶ Forhøy doseringen.</li> <li>▶ Skift til et annet produkt.</li> <li>▶ Bruk et glansmiddel.</li> </ul>
Melkehvitt belegg på oppvasken (kan fjernes)	Avkalkingen er feilt innstilt  Det mangler spesialsalt	<ul style="list-style-type: none"> <li>▶ Aktivering av intensivtørkingen (alt etter modell.)</li> <li>▶ Avkalkingsanlegget må riktig innstilles.</li> <li>▶ Fyll på spesialsalt.</li> </ul>
Melkeaktig belegg, glassene er matte/blinde (belegg som ikke lar seg fjerne)	Glassene er ikke egnet for oppvaskmaskin	<ul style="list-style-type: none"> <li>▶ Bruk glass som tåler oppvaskmaskin.</li> </ul>
Kunststoff/deler av oppvasken får misfarge	For lite vaskepulver  Misfarging på grunn av fargestoffer fra matvarer (tomatsaus)	<ul style="list-style-type: none"> <li>▶ Døren er åpnet før programmet var slutt .</li> <li>▶ Ta hensyn til angivelsene fra produsenten (vaskemiddel).</li> <li>▶ Misfarging er ubetenkelig. Bleker ved flere vaskeomganger.</li> </ul>

## Avbryting av program ...

## Riktig plassering ...

I løpet av programmet trykkes START tasten ca. 3 sek. (reset) inntil alle indikasjonene er slukket.



Resten av programforløpet inntil utpumping av restvannet varer i ca. 1 minutt.

Bruk servise som er egnet for oppvaskmaskin (uten rester av aske, voks, olje, farge, etiketter som kleber; større rester av marmelade, melkeprodukter og mat fjernes grovt) og plasseres i henhold til bruksanvisningen. Sjekk at spylearmene kan dreie seg fritt.