

SIEMENS

# Plynový sporák

---

# Plynový varný panel

---

EO6B.P..., EO6B.H...

[cs] Návod k použití  
[sk] Návod na používanie



Register your product on My Siemens and discover exclusive services and offers.  
[siemens-home.bsh-group.com/welcome](https://siemens-home.bsh-group.com/welcome)

The future moving in.

Siemens Home Appliances

### EO6B.P.1..

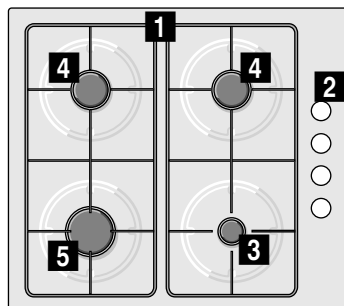
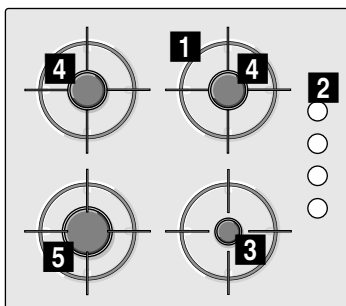

### EO6B.H.1..

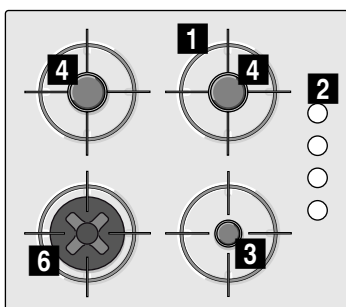

- 1** Mřížky
- 2** Regulační knoflíky
- 3** Úsporný hořák až do 1 kW

- 4** Normální hořák až do 1,75 kW
- 5** Silný hořák až do 3kW
- 6** Mini hořák wok do 3,3 kW

- 1** Mriežky
- 2** Regulačné gombíky
- 3** Úsporný horák až do 1 kW

- 4** Normálny horák až do 1,75 kW
- 5** Silný horák až do 3 kW
- 6** Mini wok horák do 3,3 kW

# Obsah

	<b>Použití dle určení</b> . . . . .	<b>3</b>
	<b>Důležité bezpečnostní pokyny</b> . . . . .	<b>4</b>
	<b>Seznámení se se spotřebičem</b> . . . . .	<b>5</b>
	Příslušenství . . . . .	5
	<b>Plynové hořáky</b> . . . . .	<b>6</b>
	Ruční zapalování . . . . .	6
	Automatické zapalování . . . . .	6
	Bezpečnostní systém . . . . .	6
	Vypnutí hořáku . . . . .	6
	Stupně výkonu . . . . .	6
	Upozornění . . . . .	7
	Doporučení pro přípravu pokrmů . . . . .	7
	<b>Nádobí na vaření</b> . . . . .	<b>7</b>
	Vhodné nádobí . . . . .	7
	Provozní upozornění . . . . .	7
	<b>Čištění a údržba</b> . . . . .	<b>8</b>
	Čištění . . . . .	8
	Údržba . . . . .	8
	<b>Co dělat v případě poruchy?</b> . . . . .	<b>9</b>
	<b>Zákaznický servis</b> . . . . .	<b>10</b>
	Podmínky záruky . . . . .	10
	<b>Ochrana životního prostředí</b> . . . . .	<b>10</b>
	Ekologická likvidace . . . . .	10

Další informace o spotřebičích, příslušenství, náhradních dílech a servisech najdete na internetu: [www.siemens-home.bsh-group.com](http://www.siemens-home.bsh-group.com) a v online obchodě: [www.siemens-home.bsh-group.com/eshops](http://www.siemens-home.bsh-group.com/eshops)

## Použití dle určení

Pozorně si přečtěte tento návod k použití. Jen tak budete moci používat spotřebič efektivně a bezpečně. Návod k instalaci a k použití dobře uschovejte a předejte je případnému dalšímu majiteli spotřebiče.

**V případě nedodržení pokynů uvedených v manuálu výrobce nenese žádnou zodpovědnost za vzniklé škody.**

Obrázky v tomto návodu jsou orientační.

Spotřebič nechte až do provedení vestavby v ochranném obalu. Pokud zjistíte u spotřebiče poškození, nezapojujte ho. Zavolejte náš zákaznický servis.

Tento spotřebič odpovídá třídě 3 dle normy EN 30-1-1 pro plynové spotřebiče: vestavěný spotřebič.

Před zapojením varné desky se ujistěte, že instalace je provedena v souladu s návodem k montáži.

Tento spotřebič nesmí být vestavěný na jachtách nebo v obytných vozech.

Tento spotřebič se smí používat pouze na dostatečně větraném místě.

Tento spotřebič není určený pro provoz s externím časovým spínačem nebo dálkovým ovládním.

**Veškeré práce při instalaci, připojení, regulaci a změně na jiný druh plynu musí provádět autorizovaný odborník při dodržování příslušných aplikovatelných předpisů a zákonných požadavků a dále předpisů místních elektrorozvodných závodů a plynáren. Obzvláštní pozornost je třeba věnovat ustanovením a směrnicím, které platí pro větrání.**

Tento spotřebič je z výroby nastavený na druh plynu uvedený na typovém štítku. Informace o změně na jiný druh plynu najdete v návodu k vestavbě. Pro provedení prací při změně na jiný druh plynu doporučujeme zavolat zákaznický servis.

Tento spotřebič byl navržený výhradně pro použití v soukromých domácnostech; komerční nebo profesionální použití není dovoleno. Spotřebič používejte pouze k vaření, nikdy ho nepoužívejte k vytápění. Záruka platí

pouze tehdy, pokud se spotřebič používá výhradně k určenému účelu.

Tento spotřebič je určen pro použití do maximální výšky nad mořem 2000 metrů.

Nepoužívejte kryty nebo dětské pojistky, které nejsou doporučené výrobcem varné desky. Může dojít k nehodám, například přehřátím, vznícením nebo odloupenutím částí materiálu.

Tento spotřebič mohou používat děti starší 8 let a osoby s omezenými fyzickými, sensorickými nebo duševními schopnostmi nebo s nedostatečnými zkušenostmi a/nebo znalostmi, pokud jsou pod dohledem osoby, která je odpovědná za jejich bezpečnost, nebo byly touto osobou instruovány o bezpečném použití spotřebiče a pochopily nebezpečí s tím spojená.

Děti si nesmí se spotřebičem hrát. Čištění a údržbu nesmí provádět děti. Výjimka: děti starší 15 let a pod dozorem dospělé osoby.

Dětem mladším než 8 let zabraňte v přístupu ke spotřebiči a přívodnímu kabelu.

## **Důležité bezpečnostní pokyny**

### **Varování – Nebezpečí výbuchu!**

Při nahromadění nespáleného plynu v uzavřených prostorech hrozí nebezpečí výbuchu. Zabraňte průvanu u spotřebiče. Hořáky by mohly zhasnout. Pozorně si přečtěte výstražné pokyny týkající se fungování plynových hořáků.

### **Varování – Nebezpečí otravy!**

Při používání plynového spotřebiče vznikají v prostoru, ve kterém se používá, teplo, vlhko a spaliny. Zajistěte, aby byla kuchyň dobře odvětrávaná, především když je varná deska v provozu: mějte volné přirozené větrací otvory nebo nainstalujte mechanické odvětrávání (odsavač par). Při dlouhém a trvalém provozu spotřebiče může být nutné doplňující nebo efektivnější větrání: otevřete okno nebo zvýšte výkon odsavače par.

### **Varování – Nebezpečí popálení!**

- Varné zóny a jejich okolí se silně zahřívají. Nikdy se nedotýkejte horkého povrchu. Děti do 8 let nepouštějte do blízkosti spotřebiče.
- Pokud nestojí láhev s kapalným plynem svisle, může se do spotřebiče dostat kapalný propan-butan. Přitom mohou u hořáků prudce vyšlehnout plameny. Součásti se mohou poškodit a časem přestat těsnit, takže nekontrolovaně uniká plyn. Oboje může způsobit popáleniny. Láhve s kapalným plynem používejte vždy ve svislé poloze.

### **Varování – Nebezpečí požáru!**

- Při vaření musí být spotřebič pod dozorem. Krátkodobé vaření musí být neustále pod dozorem.
- Varné zóny se silně zahřívají. Nikdy na varnou desku nestavte hořlavé předměty. Na varnou desku neodkládejte žádné předměty.
- Pod tímto domácím spotřebičem neskladujte žíravé chemické čisticí prostředky či výrobky, parní čističe, hořlavé materiály nebo jiné výrobky než potraviny, resp. je nepoužívejte v bezprostřední blízkosti.
- Přehřátý tuk nebo olej je snadno vznětlivý. Nevzdalujte se, když zahříváte tuk nebo olej. Když se tuk nebo olej vznítí, nehaste oheň vodou. Přikryjte nádobu pokličkou, abyste plamen udusili, a vypněte varnou zónu.

**⚠ Varování – Nebezpečí poranění!**

- Trhliny nebo praskliny ve skleněné desce jsou nebezpečné. Okamžitě vypněte všechny hořáky a každý elektrický topný prvek. Vytáhněte síťovou zástrčku ze zásuvky nebo vypněte pojistku v pojistkové skříňce. Zavřete přívod plynu. Nedotýkejte se povrchu spotřebiče. Nikdy nezapínejte vadný spotřebič. Zavolejte zákaznický servis.
- Silné výkyvy teplot mohou vést k poškození skleněné desky. Při používání varné desky zabraňte průvanu vzduchu a rozlití studených tekutin.
- Nádoby, které jsou poškozené, které nemají správnou velikost, jejichž okraj přesahuje přes varnou desku nebo je lze špatně postavit, mohou způsobit velké škody. Dodržujte rady a varovné pokyny k nádobám.
- Neodborné opravy jsou nebezpečné. Opravy a výměnu poškozeného elektrického a plynového vedení smí provádět pouze námi školený technik zákaznického servisu. Je-li přístroj vadný, vytáhněte síťovou zástrčku nebo vypněte jistič v pojistkové skříni, uzavřete přívod plynu. Zavolejte zákaznický servis.
- Pokud nelze ovládacím voličem otáčet nebo je uvolněný, nesmí se již používat. Ihned se obraťte na zákaznický servis, aby byl ovládací knoflík opraven nebo vyměněn.

**⚠ Varování – Nebezpečí úrazu elektrickým proudem!**

- K čištění spotřebiče nepoužívejte parní čističe.
- V případě zlomení, prasklin nebo trhlin topné desky vypněte pojistku v pojistkové skříňce nebo vytáhněte síťovou zástrčku. Zavolejte servis.

**👁 Seznámení se se spotřebičem**

V přehledu modelů najdete svůj spotřebič s výkony hořáků. → *Strana 2*

**Příslušenství**

V odborném servisu lze získat následující příslušenství:

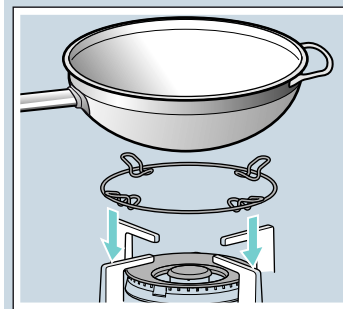
**Přídavná mřížka wok**

Vhodné pouze pro použití na hořácích wok. Používejte nádoby s klenutým dnem. Pro prodloužení životnosti spotřebiče je doporučeno používat přídavnou mřížku na wok.

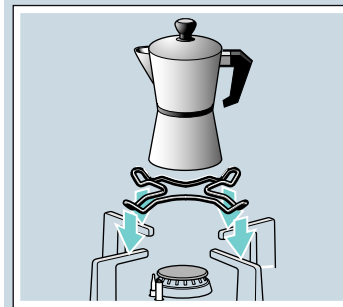
**Přídavný rošť pro moka konvičku**

Určeno pouze pro použití na nejmenším hořáku. Používejte nádoby s průměrem menším než 12 cm.

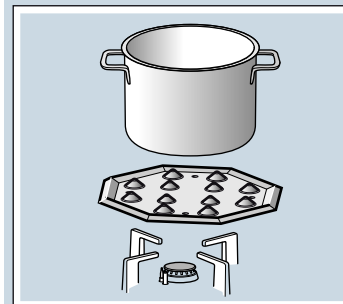
**Plotýnka pro mírné vaření**

Tento díl příslušenství je vhodný pouze pro vaření při nízké teplotě. Lze jej používat s úsporným hořákem nebo normálním hořákem. V případě, že varná deska disponuje více normálními hořáky, doporučuje se nasadit plotýnku pro mírné vaření na pravý zadní nebo přední normální hořák.

Příslušenství nasadte výstupky nahoru na držák, nikdy ne přímo na hořák.

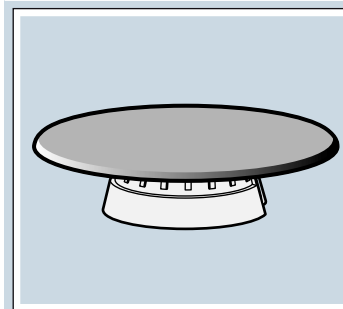
**Rozptylovač plamene**

Hořák používejte výhradně k vaření s minimálním výkonem. Odstraňte úsporný hořák a nahraďte jej rozptylovačem plamene. Varnou nádobu postavte vždy na mřížku, nikoliv přímo na rozptylovač plamene.

### Objednací číslo

- HZ298110 Přídavná mřížka wok: smaltovaná ocel
- HZ298114 Přídavný rošt pro moka konvici
- HZ298105 Plotýnka pro mírné vaření
- HZ298104 Rozptylovač plamene

Výrobce nenese žádnou odpovědnost za nepoužití či nevhodné použití tohoto příslušenství.

## Plynové hořáky

U každého regulačního knoflíku je symbol hořáku, který se jím ovládá.

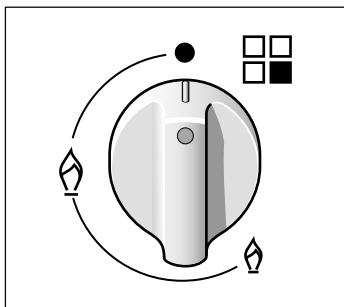

Pro správný provoz spotřebiče musí jak mřížky, tak i všechny části hořáků správně dosedat. Nezaměňte víčka hořáků.

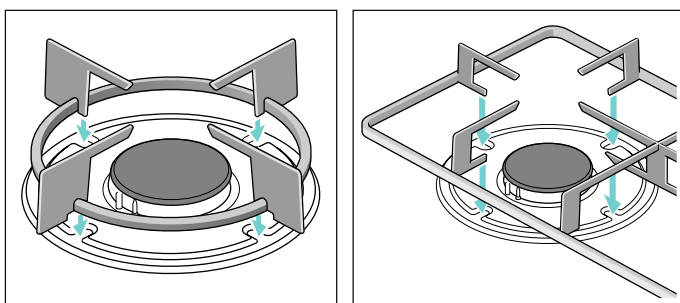
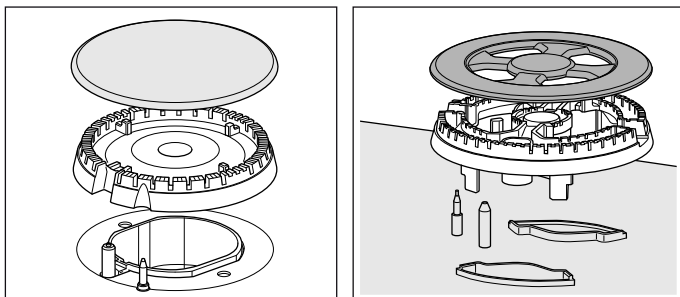

### Ruční zapalování

1. Stiskněte ovládací knoflík zvoleného hořáku a otáčejte jím směrem doleva až do požadované polohy.
2. Přiložte k hořáku zapalovač nebo zdroj plamene (zapalovač, zápalky atd.).

### Automatické zapalování

Pokud je vaše varná deska vybavena automatickým zapalováním (zapalovací elektroda):

1. Stiskněte ovládací knoflík zvoleného hořáku a otáčejte jím směrem doleva až do polohy maximálního výkonu.  
Při stisknutí knoflíku se jiskry tvoří na všech hořácích. Zapálí se plamen. Počkejte několik sekund.
2. Pustte knoflík.
3. Otočte knoflíkem do požadované polohy.

Pokud se plamen nezapálí, otočte knoflíkem do polohy vypnuto a postup opakujte. Tentokrát podržte knoflík stisknutý déle (až 10 sekund).

### Varování – Nebezpečí deflagrace!

Jestliže se po 15 sekundách plamen nezapálí, vypněte hořák a otevřete nejbližší dveře nebo okno. Vyčkejte alespoň jednu minutu, než se znovu pokusíte o zapálení hořáku.

### Bezpečnostní systém

Vaše varná deska je vybavena bezpečnostním systémem (termočlánek), který zabrání unikání plynu v případě náhodného zhasnutí hořáků.

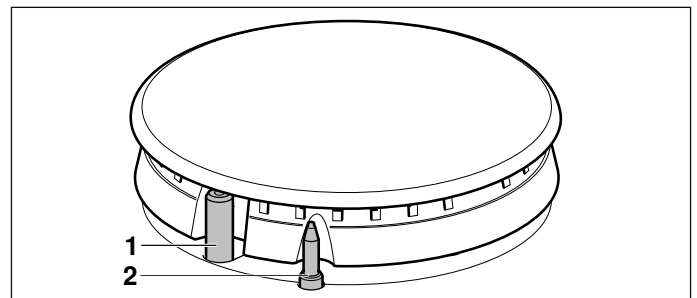

- 1 Zapalovací svíčka
- 2 Termočlánek

Aby bylo možné zaručit funkčnost tohoto zařízení:



1. Zapalujte hořák běžným způsobem.
2. Knoflík nepouštějte a pevně jej držte stisknutý ještě po dobu 4 sekund po zapálení plamene.

### Vypnutí hořáku

Otáčejte příslušným ovládacím knoflíkem doprava až do polohy 0.

### Stupně výkonu

Regulační knoflíky umožňují postupnou regulaci výkonu dle potřeby v rozsahu od maxima až po minimum.

Poloha		Zavřeno
Velký plamen		Otevřeno na maximální výkon a zapálení elektrickou jiskrou
Malý plamen		Otevřeno na minimální výkon

## Upozornění

Mírné bzučení při provozu hořáků je normální.

Je normální, že při prvním provozu je cítit zápach. Nepředstavuje to žádné riziko a ani se nejedná o závadu. Zápach časem zmizí.

Oranžový plamen je normální. Vzniká v důsledku prachu, který se nachází ve vzduchu, přetečených tekutin atd.

Pokud plamen hořáku nedopatřením zhasne, otočte ovládací knoflík hořáku do polohy vypnuto a minimálně minutu hořák znovu nezapalujte.

Několik sekund po zhasnutí hořáku se ozve zvuk (tupé klapnutí). Nejedná se o závadu. Znamená to, že se vypnula bezpečnostní pojistka.

Udržujte maximální čistotu. Jsou-li zapalovací elektrody špinavé, zapalování nebude správně fungovat. Pravidelně je čistěte kartáčkem, který nesmí být kovový. Mějte na paměti, že zapalovací elektrody vyžadují šetrné zacházení bez nárazů.

## Doporučení pro přípravu pokrmů

Hořák	Velmi silný výkon – Silný výkon	Středně silný výkon	Slabý výkon
Hořák wok	Vaření, pečení, smažení, paella, asijská kuchyně (wok)	Opětovný ohřev a udržení teploty: polotovary, vařená jídla	
Silný hořák	Řízky, biftek, bramborová tortilla, smažená jídla	Rýže, bešamelová omáčka, ragú	Vaření v páře: ryby, zelenina
Normální hořák	Brambory v páře, čerstvá zelenina, zeleninové polévky, těstoviny	Ohřívání a udržování teploty hotových pokrmů a šetrná příprava pokrmů	
Úsporný hořák	Příprava pokrmů: dušená jídla, rýžová kaše, karamel	Rozmrazování a pomalé vaření: luštěniny, ovoce, mražené výrobky	Rozpouštění: máslo, čokoláda, želé

## Nádobí na vaření

### Vhodné nádobí

Hořáky	Minimální průměr dna nádoby	Maximální průměr dna nádoby
Hořák WOK	22 cm	30 cm
Silný hořák	20 cm	26 cm
Normální hořák	14 cm	22 cm
Úsporný hořák	12 cm	16 cm

Nádobí nesmí přečnívat přes okraj varné desky.

### Provozní upozornění

Následující rady vám pomohou ušetřit energii a ochránit nádobí před poškozením:

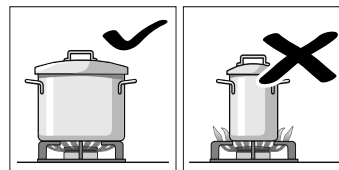

Používejte nádoby, jež svou velikostí odpovídají danému hořáku. Nepoužívejte malé nádoby na velkých hořácích. Plamen nesmí sahat na boční stěny nádoby.

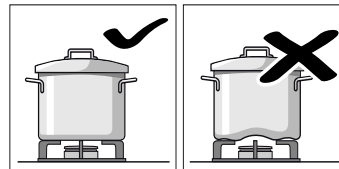

Nepoužívejte zdeformované nádoby, které jsou na varné desce vratké. Mohly by se převrhnout. Používejte pouze nádoby s rovným a silným dnem.

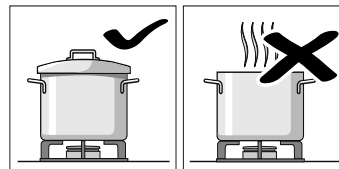

Nevařte bez pokličky ani s pokličkou částečně podsunutou mimo hrnec. Je to plýtvání energií.

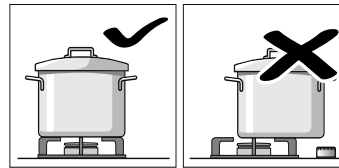

Nádobu umísťujte přesně na střed hořáku. V opačném případě by mohlo dojít k jejímu převržení.

Nepokládejte velké nádoby na hořáky v blízkosti ovládacích knoflíků. Může dojít k poškození knoflíků v důsledku působení příliš vysokých teplot.

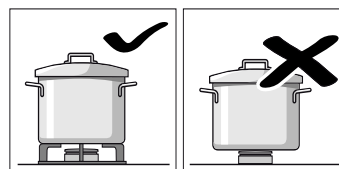

Nádoby pokládejte na mřížky, nikdy přímo na hořák.

Před použitím se ujistěte, že mřížky hořáků jsou správně umístěny a víka správně nasazena na hořácích.

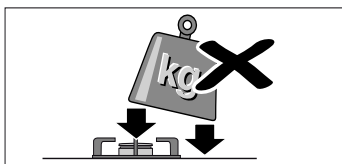

S nádobami na varné desce manipulujte opatrně. Chraňte varnou desku před nárazy a ani ji nadměrně nezátěžkujte.

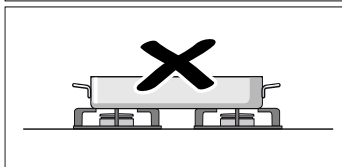

Nepoužívejte dva hořáky či plotýnky k ohřevu jedné nádoby. Nepoužívejte pečicí plechy, kameninové nádoby apod. k dlouho trvajícímú ohřevu na plný výkon.

## Čistění a údržba

### Čistění

Po vychladnutí spotřebič čistěte houbičkou, vodou a saponátem.

Po každém použití a po vychladnutí hořáku očistěte jeho jednotlivé součásti. Pokud se na něm ponechají i sebemenší zbytky (rozvařené potraviny, kapky tuku atd.), připečou se k jeho povrchu a jejich odstranění bude později mnohem obtížnější. Pro správné hoření plamene je potřeba, aby otvory a drážky byly čisté.

Některé nádoby může při posouvání na mřížkách zanechávat za sebou kovové stopy.

Hořáky a mřížky čistěte roztokem saponátu a použijte kartáč, který nesmí být kovový.

Pokud mají mřížky gumové nožičky, dbejte při jejich čištění zvýšené opatrnosti. Nožičky se mohou uvolnit a odpadnout a mřížka může poškrábat varnou desku.

Hořáky a mřížky vždy dokonale osušte. Kapky vody nebo vlhká místa mohou na začátku vaření způsobit poškození smaltu.

Po vyčištění a osušení hořáků se ujistěte, že jsou víka dobře umístěna na rozdělovačích plamene.

### Pozor!

- Při čištění spotřebiče neodstraňujte ovládací prvky. Při vniknutí vlhkosti může dojít k poškození spotřebiče.
- Nepoužívejte parní čističe. Mohlo by dojít k poškození varné desky.
- Při odstraňování zaschlých zbytků jídla z varné desky nikdy nepoužívejte abrazivní čisticí prostředky, ocelové kartáče, ostré předměty, nože atd.
- Při čištění spoje skla s ozdobnými prvky hořáků, kovových profilů či případných skleněných nebo hliníkových panelů nepoužívejte nože, škrabky nebo podobné nástroje.

### Údržba

Přeteče-li z hrnce tekutina, ihned ji utřete. Zabráníte tak připečení zbytků jídla a ušetříte si zbytečnou námahu.

Neposunujte po skleněné desce nádoby, mohlo by dojít k jejímu poškrábání. Dejte pozor, abyste na skleněnou desku neupustili tvrdý nebo ostrý předmět. Nevystavujte varnou desku úderům.

Zrnka písku (např. po čištění zeleniny) mohou poškrábat povrch skleněné desky.

Pokud se rozlije zkaramelizovaný cukr nebo potraviny s vysokým obsahem cukru, je zapotřebí je ihned odstranit z varné desky pomocí škrabky na sklo.



## Co dělat v případě poruchy?

V některých případech lze vzniklé závady snadno odstranit. Než přivoláte servis, postupujte podle těchto pokynů:

Závada	Možná příčina	Řešení
Obecný výpadek dodávky elektrické energie.	Vadná pojistka.	Zkontrolujte jistič v hlavní pojistkové skříni, v případě potřeby jej vyměňte.
	Vypnutí automatického nebo diferenciálního jističe.	Zkontrolujte, zda nevypadl stykač či proudový chránič v rozváděči.
Automatické zapalování nefunguje.	Mezi zapalovací elektrodou a hořákem mohou být zbytky jídla nebo nečistoty.	Prostor mezi zapalovací svíčkou a hořákem musí být čistý.
	Hořák je navlhlý.	Pečlivě osušte víko hořáku.
	Víko hořáku je špatně nasazeno.	Zkontrolujte, zda jsou víka správně nasazena.
	Spotřebič není uzemněn, není správně zapojen nebo je závada na uzemnění.	Kontaktujte elektroinstalátora.
Plamen hořáku je nepravdivý.	Součásti hořáku jsou špatně nasazeny.	Nasadte správně jednotlivé součásti.
	Nečistota v drážkách hořáku.	Vyčistěte drážky hořáku.
Proudění plynu vypadá neobvykle nebo plyn neproudí vůbec.	Přívod plynu je uzavřen předřazenými kohouty.	Otevřete všechny kohouty na přívodu plynu.
	Pokud používáte plyn z tlakové láhve, zkontrolujte, zda není prázdná.	Vyměňte láhev.
V kuchyni je cítit plyn.	U některého z hořáků je puštěný plyn.	Ovládacím knoflíkem zavřete puštěné hořáky.
	Špatné připojení plynové lahve.	Zkontrolujte, zda je připojení v pořádku.
	Může docházet k úniku plynu.	Uzavřete hlavní přívod plynu, prostor vyvětrejte a okamžitě se spojte s autorizovaným technikem v oblasti plynových zařízení, aby provedl revizi zapojení plynu a vystavil osvědčení. Spotřebič nepoužívejte, dokud se neujistíte, že v plynovém rozvodu nebo na spotřebiči nedochází k žádnému úniku plynu.
Nefunguje pojistka zhasnutí plamene na některém z hořáků.	Nedrželi jste ovládací knoflík stisknutý dostatečně dlouho.	Po zapálení hořáku podržte knoflík ještě několik sekund stisknutý.
	Nečistota v drážkách hořáku.	Vyčistěte drážky hořáku.

## Zákaznický servis

Při komunikaci s naším odborným servisem uvádějte číslo výrobku (E-Nr.) a výrobní číslo (FD) spotřebiče. Tento údaj najdete na výkonovém štítku, umístěném na spodní části varné desky, a dále na nálepce v návodu k použití.

Kontaktní údaje všech zemí pro nejbližší zákaznický servis najdete zde, případně v příloženém seznamu zákaznických servisů.

### Objednávka opravy a poradenství při poruchách CZ 251.095.546

Důvěřujte kompetentnosti výrobce. Tím si zajistíte, že oprava bude provedena vyškolenými servisními techniky, kteří mají k dispozici originální náhradní díly pro váš spotřebič.

### Podmínky záruky

Pokud je navzdory našemu úsilí spotřebič nějakým způsobem poškozen nebo je v rozporu s předpokládanými požadavky na kvalitu, informujte nás o tom prosím co nejdříve. Záruka bude uznána pouze tehdy, pokud se spotřebičem nebylo nevhodně zacházeno nebo pokud nebyl používán nevhodným způsobem.

Podmínky záruky spotřebiče stanoví firma zastupující výrobce v zemi, ve které byl spotřebič zakoupen. Veškeré informace můžete získat u svého prodejce. Při uplatňování záruky je nutné předložit doklad o zaplacení.

Výrobce si vyhrazuje právo na změny.

## Ochrana životního prostředí

Je-li na typovém štítku spotřebiče symbol , postupujte podle následujících pokynů.

### Ekologická likvidace

Obal ekologicky zlikvidujte.



Tento spotřebič je označen podle evropské směrnice 2012/19/EU o elektrických a elektronických zařízeních (waste electrical and electronic equipment –WEEE).

Směrnice udává rámec pro zpětný odběr a recyklaci starých spotřebičů v celé EU.

Obal spotřebiče byl vyroben výhradně z materiálů potřebných pro nutnou ochranu spotřebiče během dopravy. Tyto materiály jsou zcela recyklovatelné, a tudíž šetrné vůči životnímu prostředí. I vás prosíme, abyste se podíleli na ochraně životního prostředí a postupovali podle následujících rad:

- obal vyhodte do příslušného kontejneru na recyklovaný odpad,
- než vysloužilý spotřebič vyhodíte, znehodnoťte ho. Informujte se na obecním úřadě, kde je nejbližší sběrné místo pro recyklovatelné suroviny a odevzdejte zde váš spotřebič,
- nevylévejte použitý olej do dřezu. Nalijte jej do uzavíratelné nádoby a odevzdejte do sběrného místa. Pokud takové sběrné místo u vás není, vložte uzavřenou nádobu s olejem do popelnice (dostane se na kontrolovanou skládku; toto sice není nejlepší řešení, ale alespoň zabráníte znečištění spodních vod).

# Obsah

	<b>Používanie podľa príkazov</b> . . . . .	<b>11</b>
	<b>Dôležité bezpečnostné upozornenia</b> . . . . .	<b>12</b>
	<b>Oboznámenie sa so spotrebičom</b> . . . . .	<b>13</b>
	Príslušenstvo . . . . .	13
	<b>Plynové horáky</b> . . . . .	<b>14</b>
	Ručné zapalovanie . . . . .	14
	Automatické zapalovanie . . . . .	14
	Bezpečnostný systém . . . . .	14
	Vypnutie horáka . . . . .	14
	Úrovně výkonu . . . . .	14
	Upozornenia . . . . .	15
	Odporúčania na prípravu pokrmov . . . . .	15
	<b>Nádoby na prípravu pokrmov</b> . . . . .	<b>15</b>
	Vhodné nádoby . . . . .	15
	Prevádzkové upozornenia . . . . .	15
	<b>Čistenie a údržba</b> . . . . .	<b>16</b>
	Čistenie . . . . .	16
	Údržba . . . . .	16
	<b>Poruchy, čo robiť?</b> . . . . .	<b>17</b>
	<b>Zákaznícky servis</b> . . . . .	<b>18</b>
	Záručné podmienky . . . . .	18
	<b>Ochrana životného prostredia</b> . . . . .	<b>18</b>
	Ekologicky zlikvidujte odpad . . . . .	18

Ďalšie informácie týkajúce sa spotrebičov, príslušenstva, náhradných dielov a služieb nájdete na internetovej adrese: [www.siemens-home.bsh-group.com](http://www.siemens-home.bsh-group.com) a na online-shop: [www.siemens-home.bsh-group.com/eshops](http://www.siemens-home.bsh-group.com/eshops)

## Používanie podľa príkazov

Pozorne si prečítajte návod na používanie. Len tak budete môcť efektívne a bezpečne používať svoj spotrebič. Dobré si odložte návod na inštaláciu a používanie a prípadne ho odovzdajte ďalšiemu majiteľovi spotrebiča.

**V prípade nedodržania nariadení v tomto návode výrobca nenesie žiadnu zodpovednosť.**

Vyobrazenia nachádzajúce sa v tomto návode sú orientačné.

Spotrebič nechajte až do montáže v ochrannom obale. Ak zistíte, že je spotrebič poškodený, nepripájajte ho. Zavolajte zákaznícky servis.

Tento spotrebič podľa normy EN 30-1-1 pre plynové spotrebiče spadá do triedy 3.: spotrebič zabudovaný do kuchynskej linky.

Pred inštaláciou varného panela sa uistite, že bude vykonaná podľa priloženého návodu na inštaláciu.

Tento spotrebič sa nesmie zabudovať do jácht alebo obytných vozidiel.

Tento spotrebič sa smie používať len na dostatočne vetranom mieste.

Tento spotrebič nie je určený na prevádzku s externými spínacími hodinami alebo diaľkovým ovládaním.

**Všetky práce súvisiace s inštaláciou, pripojením, reguláciou a prestavením na iný druh plynu musí uskutočniť autorizovaný odborník, pričom musí zohľadniť všetky príslušné pravidlá a zákonné ustanovenia, ako aj predpisy miestnych dodávateľov elektrickej energie a plynu. Mimoriadnu pozornosť je potrebné venovať ustanoveniam a smerniciam platným pre ventiláciu.**

Tento spotrebič je výrobne nastavený na druh plynu uvedený na výrobnom štítku. Informácie o prestavení na iný druh plynu nájdete v montážnom návode. V prípade prestavenia na iný druh plynu odporúčame obrátiť sa na zákaznícky servis.

Tento spotrebič bol navrhnutý výlučne na používanie v súkromných domácnostiach; komerčné alebo priemyselné použitie nie je dovolené. Spotrebič používajte na varenie,

nikdy nie ako vyhrievacie teleso. Záruka platí len vtedy, keď sa spotrebič používa výlučne na svoj určený účel.

Tento spotrebič je určený na použitie do maximálnej nadmorskej výšky 2000 m.

Nepoužívajte kryty alebo detské poistky, ktoré nie sú odporúčané výrobcom varného panela. Môže dôjsť k nehodám, napríklad prehriatím, vzplanutím alebo uvoľnením materiálov.

Tento spotrebič môžu používať deti staršie ako 8 rokov a osoby so zníženými fyzickými, sensorickými alebo mentálnymi schopnosťami alebo osoby s nedostatočnými skúsenosťami a/alebo vedomosťami iba vtedy, ak sú pod dozorom osoby, ktorá zodpovedá za ich bezpečnosť alebo ak ňou boli poučené o bezpečnej obsluhu spotrebiča a porozumeli nebezpečenstvám vyplývajúcim z tohto používania.

Deti sa so spotrebičom nesmú hrať. Čistenie a užívateľskú údržbu nesmú vykonávať deti, iba ak sú staršie ako 15 rokov a sú pod dozorom.

Deti mladšie ako 8 rokov sa musia zdržiavať v bezpečnej vzdialenosti od spotrebiča a prívodného kábla.

## Dôležité bezpečnostné upozornenia

### Varovanie – Nebezpečenstvo vzplanutia!

Pri nahromadení nespáleného plynu v uzavretom priestore hrozí nebezpečenstvo vzplanutia. Spotrebič nevystavujte prievanu. Horáky môžu ináč zhasnúť. Pozorne si prečítajte výstražné upozornenia týkajúce sa spôsobu činnosti plynových horákov.

### Varovanie – Nebezpečenstvo otravy!

Pri používaní plynového variča sa v miestnosti, v ktorej sa používa, vytvára teplo, vlhko a produkty spaľovania. Zabezpečte dobré vetranie kuchyne, predovšetkým vtedy, keď je varný panel v prevádzke: prirodzené vetracie otvory udržiavajte voľné alebo nainštalujte mechanické vetranie (odsávač pár). Dlhá a neprerušovaná prevádzka spotrebiča si môže vyžadovať ďalšie alebo účinnejšie vetranie: otvorte okno alebo zvýšte výkon odsávača pár.

### Varovanie – Nebezpečenstvo popálenia!

- Varné nádoby a ich okolie sa veľmi zohrejú. Nikdy sa nedotýkajte horúcich povrchov. Deti do 8 rokov udržiavajte v bezpečnej vzdialenosti.
- Keď fľaša s tekutým plynom nestojí zvislo, do spotrebiča sa môže dostať tekutý propán/bután. Pri tom môžu z horáka vychádzať silné, ostré plamene. Súčiastky sa môžu poškodiť a po čase netesniť, takže nekontrolovane bude unikať plyn. Uvedené môže viesť k vzniku popálení. Fľaše s tekutým plynom používajte vždy vo zvislej polohe.

### Varovanie – Nebezpečenstvo požiaru!

- Na postup varenia sa musí dohliadať. Na krátkodobý postup varenia sa musí nepretržite dohliadať.
- Varné zóny sa veľmi zohrejú. Na spotrebič nikdy nedávajte horľavé predmety. Na varnom paneli neodkladajte žiadne predmety.
- Pod týmto spotrebičom neuskladňujte žiadne žieravé chemické čistiace prostriedky alebo výrobky, parné čističe, horľavé materiály alebo iné výrobky, ktoré nie sú potravinami, príp. ich nepoužívajte v bezprostrednej blízkosti.

- Prehriaty tuk alebo olej je ľahko zápalný. Keď zohrievate tuk alebo olej, nevzdialujte sa. Ak sa tuk alebo olej zapáli, oheň nehaste vodou. Nádobu zakryte pokrievkou, aby sa plameň udusil a varnú zónu vypnite.

### **⚠ Varovanie – Nebezpečenstvo poranenia!**

- Praskliny alebo trhliny v sklokeramickej doske sú nebezpečné. Všetky horáky a každý elektrické vykurovacie teleso okamžite vypnite. Vytiahnite sieťovú zástrčku alebo vypnite poistku v poistkovej skrini. Zatvorte prívod plynu. Nedotýkajte sa povrchu spotrebiča. Nikdy nezapínajte chybný spotrebič. Zavolajte zákaznícky servis.
- Silné výkyvy teplôt môžu spôsobiť poškodenie skleneného panela. Pri používaní varného panela sa vyvarujte prievanu a rozliatiu studených tekutín.
- Varné nádoby, ktoré sú poškodené, ktoré nemajú správnu veľkosť, ktorých okraj prečnieva z varného panela alebo sú nesprávne postavené, môžu spôsobiť závažné škody. Rešpektujte tipy a výstražné upozornenia týkajúce sa varných nádob.
- Neodborné opravy sú nebezpečné. Opravu a výmenu poškodených elektrických a plynových vedení smie vykonať výhradne technik zákazníckeho servisu vyškolený našou spoločnosťou. Ak je spotrebič pokazený, vytiahnite elektrickú zásuvku alebo vypnite poistku v poistkovej skrini, zatvorte prívod plynu. Zavolajte zákaznícky servis.
- Keď nie je možné otočiť ovládacím gombíkom alebo je uvoľnený, viac sa už nesmie používať. Obráťte sa hneď na zákaznícky servis, aby gombík opravili alebo vymenili.

### **⚠ Varovanie – Nebezpečenstvo úrazu elektrickým prúdom!!**

- Na čistenie spotrebiča nepoužívajte parný čistič.
- V prípade zlomenia, prasklín alebo trhlín na ohrievacej platni vytiahnite elektrickú zásuvku, príp. vypnite poistku v poistkovej skrini. Zavolajte zákaznícky servis.

## **Oboznámenie sa so spotrebičom**

V prehľade modelov nájdete váš spotrebič s výkonmi horákov. → *Strana 2*

### **Príslušenstvo**

Nasledujúce príslušenstvo je k dispozícii u našej technickej podpory.

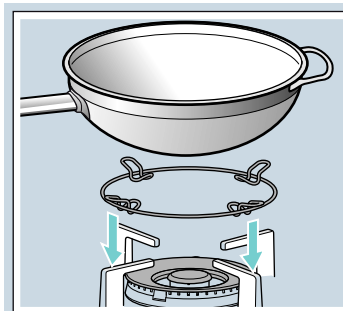

#### **Prídavný rošt pre wok**

Vhodný len pre použitie na WOK horákoch. Používajte riad na varenie s klenutým dnom. Pre predĺženie životnosti spotrebiča sa odporúča použiť prídavný rošt pre wok.

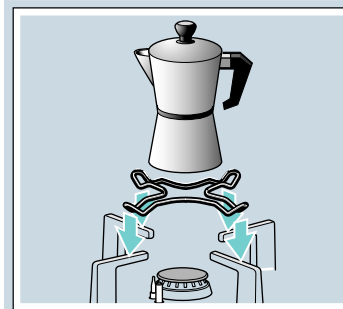

#### **Prídavný rošt na moka kanvičku**

Vhodný len pre použitie na najmenšom horáku. Požívajte kuchynský riad s priemerom menším ako 12 cm.

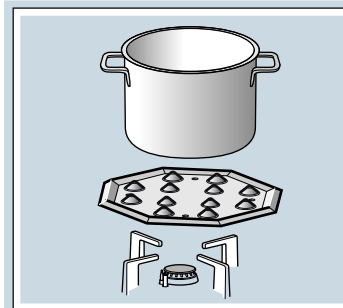

#### **Platnička pre mierne varenie**

Táto súčasť príslušenstva je vhodná pre nízkoteplotné varenie. V tomto prípade je možné použiť úsporný horák alebo bežný horák. Ak váš varný panel disponuje viacerými bežnými horákmi, odporúča sa vložiť platničku na mierne varenie v zadnej časti alebo prednej pravej časti bežného horáka.

Príslušenstvo položte na rošt vyhlbeninami hore na držiak a nie priamo na horák.

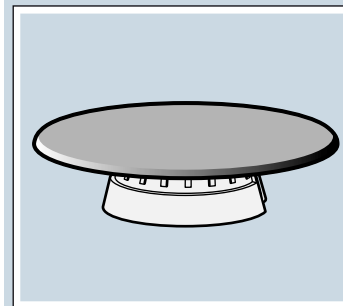

#### **Rozptyľovač plameňa**

Horák používajte výlučne na varenie s minimálnym výkonom. Odstráňte úsporný horák a nahraďte ho rozptyľovačom plameňa. Riad postavte vždy na mriežku, nikdy nie priamo na rozptyľovač plameňa.

### Referenčné číslo

- HZ298110 Prídavný rošt pre wok: smaltovaná oceľ  
 HZ298114 Prídavný rošt na moka kanvičku  
 HZ298105 Platnička pre mierne varenie  
 HZ298104 Rozptyľovač plameňa

Výrobca nenesie žiadnu zodpovednosť v prípade nepoužitia alebo nesprávneho použitia odporúčaného príslušenstva.

## Plynové horáky

Pri každom regulačnom gombíku je symbol horáka, ktorý ovláda.

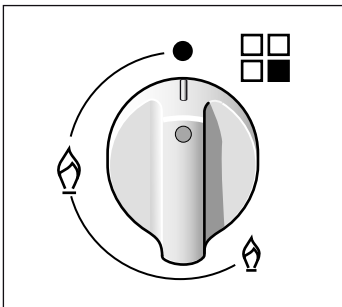

Aby bola zabezpečená správna prevádzka spotrebiča, musia rošty a všetky časti horákov správne dosadať. Kryty horákov nezameňte.

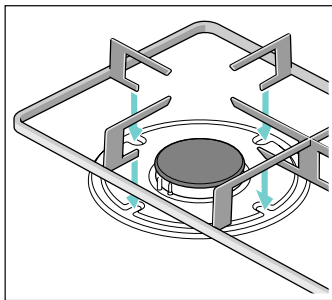
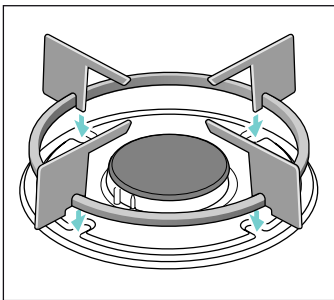
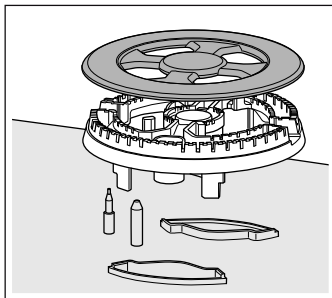
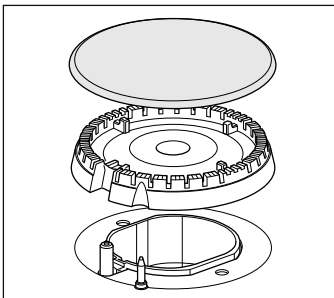

### Ručné zapáľovanie

- Zatlačte gombík zvoleného horáka a otočte ho smerom doľava až do požadovanej polohy.
- K horáku priblížte plameň (zapálenú zápalku, či zapáľovač).

### Automatické zapáľovanie

V prípade, že je varný panel vybavený automatickým zapáľovaním (zapáľovacími elektródami):

- Zatlačte gombík zvoleného horáka a otočte ho smerom doľava do polohy na plný výkon. Pri stlačení regulačného gombíku sa tvoria vo všetkých horákoch iskry. Po chvíli dôjde k zapáleniu plameňa. Počkejte niekoľko sekúnd.
- Gombík uvoľnite.
- Regulačný gombík otočte do požadovanej polohy.

V prípade že nedôjde k zapáleniu, otočte regulačný gombík do polohy vypnutý a postup opakujte. V tomto prípade podržte gombík stlačený dlhšie, až 10 sekúnd.

### Varovanie – Nebezpečenstvo deflagrácie!

Ak sa do 15 sekúnd plameň nezapáli, vypnite horák a otvorte dvere alebo okno. Počkejte minimálne 1 minútu, než sa opäť pokúsíte o zapálenie horáka.

### Bezpečnostný systém

Váš varný panel je vybavený bezpečnostným systémom (termopoistka), ktorý zabráni unikaniu plynu v prípade náhodného zhasnutia horákov.

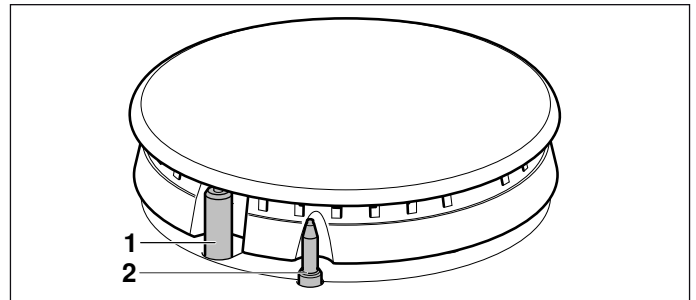

- Zapáľovacie elektródy
- Termopoistka

Aby ste sa uistili, že je spotrebič v prevádzke,



- zapáľte horák bežným spôsobom,
- príčom držte stlačený regulačný gombík ešte 4 sekundy po zapálení plameňa.

### Vypnutie horáka

Otočte regulačný gombík doprava až do polohy 0.

### Úrovne výkonu

Gombíky s postupnou reguláciou umožňujú nastaviť potrebný stupeň medzi maximálnou a minimálnou intenzitou výkonu.

Poloha		Vypnuté
Maximálny plameň		Otvorenie na maximálny výkon plynu a elektrického zapáľovania
Minimálny plameň		Otvorenie na minimálny výkon plynu a elektrického zapáľovania

## Upozornenia

Tichý šum počas prevádzky horáka je normálny.

Je normálne, ak sa počas prvého použitia uvoľňujú pachy. Nepredstavuje to žiadne riziko, príp. chybu. Časom sa pachy stratia.

Oranžový plameň je normálny. Vzniká z prachu, ktorý sa nachádza vo vzduchu, z vykypených tekutín.

Keď plameň horáka neúmyselne zhasne, otočte ovládací gombík horáka do polohy vypnutia a horák aspoň jednu minútu nezapaľujte.

Pár sekúnd po zhasnutí horáka možno počuť jemné buchnutie. Nie je to chyba spotrebiča, znamená to, že sa vypol bezpečnostný systém.

Udržujte zapaľovacie elektródy čo najčistejšie. V prípade že sú znečistené, fungujú nespoľahlivo. Pravidelne ich čistite malou nekovovou kefkou. Pozor, nešetrným zaobchádzaním môže dôjsť k ich poškodeniu.

## Odporúčania na prípravu pokrmov

Horák	Veľmi silný výkon – Silný výkon	Stredne silný výkon	Slabý výkon
Wok horák	Varenie, pečenie, smaženie, paella, ázijská kuchyňa (Wok)	Opätovný ohrev a udržanie teploty: polotovary, varené jedlá	
Silný horák	Rezne, biftek, zemiaková tortilla, smažené jedlá	Ryža, bešamelová omáčka, ragú	Varenie v pare: ryby, zelenina
Normálny horák	Zemiaky v pare, čerstvá zelenina, zeleninové polievky, cestoviny	Opätovný ohrev, udržiavanie teploty a príprava jemných pokrmov	
Úsporný horák	Príprava pokrmov: dusené jedlá, mliečna ryža, karamel	Rozmrazovanie a pomalé varenie: strukoviny, ovocie, mrazené výrobky	Rozpúšťanie: maslo, čokoláda, želé

## Nádoby na prípravu pokrmov

### Vhodné nádoby

Horák	Najmenší priemer dna riadu na varenie	Najväčší priemer dna riadu na varenie
Wok horák	22 cm	30 cm
Silný horák	20 cm	26 cm
Normálny horák	14 cm	22 cm
Úsporný horák	12 cm	16 cm

Riad nesmie prečnievať cez okraj varného panela.

### Prevádzkové upozornenia

Nasledujúce rady vám umožnia šetriť energiu a vyhnúť sa poškodeniu varných nádob:

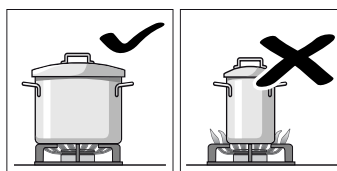

Pre každý horák používajte nádoby primeraných rozmerov.

Nepoužívajte malé nádoby na veľkých horákoch. Plameň nesmie siahať na bočné steny nádoby.

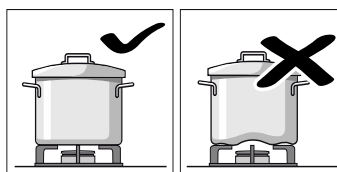

Nepoužívajte zdeformované nádoby, ktoré sú na variči vratké, mohli by sa prevrhnúť. Používajte iba nádoby s pevným a rovným dnom.

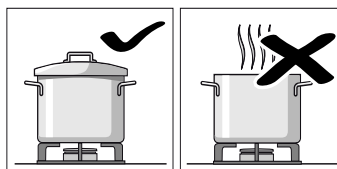

Nevarte bez pokrievky alebo s poodsunutou pokrievkou. Zbytočne dochádza k čiastočnej strate energie.

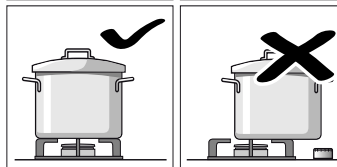

Nádoby umiestňujte presne na stred horáka. Inak by sa mohla prevrhnúť.

Nekladte veľké nádoby na horáky, ktoré sú v blízkosti regulačných gombíkov. V dôsledku pôsobenia príliš vysokej teploty by sa mohli poškodiť.

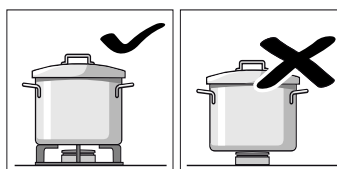

Nádoby umiestňujte na mriežky, nikdy nie priamo na horáky. Pred použitím sa uistite, že mriežky horákov sú správne umiestnené a viečka správne nasadené na horákoch.

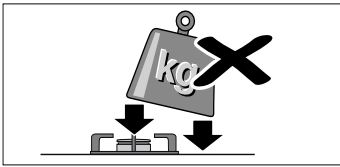

S nádobami na varnom paneli manipulujte opatrne. Vyhnite sa preťažovaniu varného panela, nevystavujte jeho povrch nárazom.

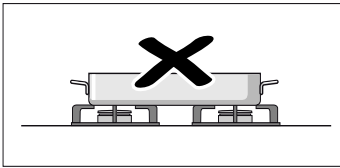

Nepoužívajte dva horáky či platničky na ohrev jednej nádoby. Nepoužívajte plechy na pečenie, kameninové nádoby a pod. na dlhotrvajúci ohrev na plný výkon.

## Čistenie a údržba

### Čistenie

Po vychladnutí spotrebič utrite špongiou a mydlovou vodou.

Po každom použití a po vychladnutí horáka vyčistite povrch jeho jednotlivých častí. Ak na spotrebiči ostanú čo i len minimálne zvyšky pripálených potravín, tuku a pod., priľnú k povrchu a budú ťažko odstrániteľné. Je potrebné dôkladne vyčistiť všetky otvory a drážky horáka. Tým zachováte správny tvar plameňa.

Pohyb niektorých nádob po mriežkach môže na nich zanechať kovové ostatky.

Horáky a mriežky umyte v mydlovej vode vyčistite ich pomocou nekovovej kefy.

Ak sú mriežky vybavené gumovými nožičkami, dajte pozor, aby pri umývaní nevypadli. Nechránená mriežka by mohla poškriabať povrch varného panela.

Horáky a mriežky vždy dôkladne vysušte. Kvapky vody a vlhké miesta môžu po zapálení horáka spôsobiť poškodenie smaltu.

Po vyčistení a usušení horákov sa uistite, že sú viečka dobre umiestnené na rozdeľovačoch plameňa.

### Pozor!

- Pri čistení spotrebiča neodstraňujte ovládacie prvky. Pri vniknutí vlhkosti môže dôjsť k poškodeniu spotrebiča.
- Nepoužívajte parné čističe. Mohli by poškodiť varný panel.
- Nikdy nepoužívajte abrazívne čistiace prostriedky, oceľové drôtenky, ostré predmety, nože a pod. na odstraňovanie zaschnutých zvyškov potravín na varnom paneli.
- Na čistenie spoja medzi skleneným panelom a ozdobnými prvkami horákov, či spoja kovových profilov a panela nepoužívajte nože, škrabky alebo podobné nástroje.

### Údržba

Rozliate tekutiny utierajte ihneď, ušetríte si tým zbytočnú prácu. Týmto tiež zabránite priľnutiu zvyšku potravín k povrchu spotrebiča.

Neposúvajte po sklenenom paneli nádoby, mohlo by dôjsť k jeho poškriabaniu. Dajte pozor, aby vám na sklenený panel nepadol tvrdý alebo ostrý predmet. Nevystavujte varný panel úderom.

Zrnká piesku, napr. po čistení zeleniny, môžu poškriabať povrch skleneného panela.

Ak sa na horúcu varnú zónu dostane cukor alebo pokrm s obsahom cukru a roztopí sa, treba ho okamžite odstrániť ešte v horúcom stave pomocou škrabky.



## Poruchy, čo robiť?

V niektorých prípadoch sa dajú vzniknuté poruchy ľahko odstrániť. Prv než zavoláte zákaznícky servis, venujte pozornosť nasledovným upozorneniam:

Problém	Možná príčina	Riešenie
Prerušenie dodávky elektrickej energie.	Došlo k poruche ističa.	Skontrolujte istič v hlavnej poistkovej skrini, v prípade potreby ho vymeňte.
	Došlo k vypnutiu automatického alebo diferenciálneho ističa.	Skontrolujte, či nevypadol stýkač alebo prúdový chránič v rozvádzači.
Nefunguje automatické zapáľovanie.	Medzi zapáľovacou elektródou a horákom môžu byť zvyšky jedla.	Vyčistite priestor medzi zapáľovacou elektródou a horákom.
	Horák je navlhnutý.	Starostlivo osušte viečko horáka.
	Viečko horáka je nesprávne umiestnené.	Skontrolujte, či sú viečka dobre umiestnené.
	Spotrebič nie je uzemnený, alebo je uzemnený nesprávne.	Kontaktujte elektroinštalátora.
Plameň horáka je nepravidłný.	Časti horáka sú nesprávne nasadené.	Nasadte správne jednotlivé časti.
	Drážky rozdeľovača plameňa sú znečistené.	Vyčistite drážky horáka.
Plyn vychádza nepravidelne alebo vôbec.	Niektorý z kohútov na prívode plynu je uzavretý.	Otvorte všetky kohúty na prívode plynu.
	Pokiaľ je zdrojom plynu plynová bomba, môže byť prázdna.	Vymeňte prázdnu bombu za plnú.
V kuchyni je cítiť plyn.	Na niektorom z horákov je pustený plyn.	Zatvorte regulačný gombíkom pustené horáky.
	Nesprávne zapojená plynová bomba.	Skontrolujte pripojenie bomby.
	Možný únik plynu.	Uzatvorte hlavný prívod plynu, vyvetrajte priestory a ihneď sa obráťte na autorizovaného inštaláčného technika zodpovedného za kontrolu a osvedčenie inštalácie. Spotrebič nepoužívajte, kým sa neubezpečíte, že z neho alebo z plynového rozvodu neuniká plyn.
Nefunguje termoelektrická poistka niektorého z horákov.	Regulačný gombík ste nedržali stlačený dostatočne dlhý čas.	Po zapálení horáka podržte gombík ešte niekoľko sekúnd stlačený.
	Drážky rozdeľovača plameňa sú znečistené.	Vyčistite drážky horáka.

## Zákaznícky servis

Pokiaľ kontaktujete naše stredisko technickej podpory, uveďte prosím číslo výrobku (E-Nr.) a výrobné číslo (FD) vášho spotrebiča. Táto informácia je uvedená na typovom štítku v spodnej časti varného panela a na typovej nálepke na návode na používanie.

Kontaktné údaje pre všetky krajiny najbližšieho zákazníckeho servisu nájdete tu alebo v priloženom zozname stredísk zákazníckeho servisu.

Spofehnite sa na kompetencii výrobcu. Zabezpečíte tým, aby oprava bola vykonaná vyškolenými servisnými technikmi, ktorí sú vybavení originálnymi náhradnými dielmi pre váš spotrebič.

### Záručné podmienky

Ak je spotrebič aj napriek nášmu úsiliu nejakým spôsobom poškodený, či nespĺňa požiadavky danej kvality, prosíme vás, aby ste nám to čo najskôr oznámili. Záruka je platná iba v prípade, ak sa so spotrebičom zaobchádza správne a pokiaľ sa nepoužíva nevhodným spôsobom.

Záručné podmienky spotrebiča stanoví firma zastupujúca výrobcu v krajine, v ktorej bol spotrebič zakúpený. Podrobnejšie informácie obdržíte v jednotlivých predajných strediskách. V prípade uplatnenia záruky potrebujete doklad o zakúpení spotrebiča.

Výrobca si vyhradzuje právo na zmeny.

## Ochrana životného prostredia

Keď sa na výrobnom štítku spotrebiča nachádza symbol , dodržiavajte nasledovné pokyny.

### Ekologicky zlikvidujte odpad

Obal zlikvidujte v súlade s ochranou životného prostredia.



Tento spotrebič je v súlade s európskou Smernicou 2012/19/EU týkajúcou sa elektrických a elektronických spotrebičov (elektrický a elektronický odpad – WEEE). Smernica stanovuje platný rámec pre spätný odber a recykláciu starých spotrebičov, platný v EÚ.

Obal spotrebiča je vyrobený z materiálov, ktoré zaručujú spoľahlivú ochranu počas prepravy. Tieto obaly sú plne recyklovateľné a znižujú tak nepriaznivé dopady na životné prostredie. Podieľajte sa rovnako ako my na ochrane životného prostredia dodržiavaním nasledujúcich rád:

- Obal vyhodte do príslušného kontajnera na recyklovaný odpad.
- Nezbavujte sa spotrebiča, kým slúži. Vyhľadajte adresu najbližšieho zberného strediska na recykláciu odpadov a odovzdajte spotrebič, ktorý doslúžil.
- Nevylievajte použitý olej do drezu. Nalejte ho do uzatváracej nádoby a odovzdajte v zbernom stredisku. V prípade, že nemáte túto možnosť, vyhodte ho do odpadu (toto riešenie nie je ideálne, ale zabráni kontaminácii vody).



**BSH Hausgeräte GmbH**

Carl-Wery-Str. 34  
81739 München

GERMANY

Vyrobena BSH Hausgeräte GmbH v licenci k ochranné známce Siemens AG.  
Vyrobené BSH Hausgeräte GmbH v licenci k ochranné známce Siemens AG

[siemens-home.bsh-group.com](https://siemens-home.bsh-group.com)



9001044032 (001221)