

SIEMENS



Piekarnik do zabudowy

HB65GN.1

siemens-home.bsh-group.com/welcome

pl Instrukcja obsługi

Register
your
product
online

Spis treści

 Używanie zgodne z przeznaczeniem	4	 Ustawienie szabasowe	17
 Ważne wskazówki dotyczące bezpieczeństwa . 5		Włączanie ustawienia szabasowego.	17
Informacje ogólne	5	 Funkcja czyszczenia	18
Żarówka halogenowa.	6	Przed włączeniem funkcji czyszczenia	18
Funkcja samoczyszczenia	6	Wprowadzanie ustawień funkcji czyszczenia	18
 Przyczyny uszkodzeń	6	Po zakończeniu funkcji czyszczenia	18
Informacje ogólne	6	 Czyszczenie	19
 Ochrona środowiska	7	Odpowiednie środki czyszczące.	19
Oszczędność energii	7	Powierzchnie komory piekarnika	20
Utylizacja zgodna z przepisami o ochronie środowiska naturalnego	7	Utrzymywanie urządzenia w czystości	20
 Informacje na temat urządzenia	8	 Prowadnice	21
Pulpit obsługi	8	Zdejmowanie i zawieszanie prowadnic.	21
Elementy obsługi	8	 Drzwi urządzenia	21
Wyświetlacz	9	Zdejmowanie i zakładanie drzwi urządzenia.	21
Menu trybów pracy.	9	Zdejmowanie nakładki drzwi.	22
Rodzaje grzania	9	Montaż i demontaż szyby w drzwiach	22
Pozostałe informacje	10	 Co robić w razie usterki?	24
Funkcje komory piekarnika	10	Tabela usterek	24
 Wyposażenie	11	Przekroczony został maksymalny czas pracy.	24
Dołączone wyposażenie.	11	Wymiana żarówki u góry komory piekarnika	25
Wsuwanie wyposażenia	11	Ostona żarówki.	25
Wyposażenie dodatkowe	12	 Serwis	25
 Przed pierwszym użyciem	13	Symbol produktu (nr E) i numer fabryczny (nr FD)	25
Pierwsze uruchomienie	13	 Potrawy	26
Czyszczenie komory piekarnika i wyposażenia	13	Wskazówki dotyczące ustawień	26
 Obsługa urządzenia	13	Wybór dania	26
Włączanie i wyłączanie urządzenia.	13	Wprowadzanie ustawień potrawy	26
Włączenie lub przerwanie trybu pracy	14	 Przetestowane w naszym studiu gotowania . . 27	
Wprowadzanie ustawień trybu pracy	14	Formy silikonowe	27
Nastawianie rodzaju grzania i temperatury.	14	Ciasta i drobne wypieki	27
Szybkie nagrzewanie	14	Chleb i bułki	30
 Funkcje zegara	15	Pizza, quiche i ciasta pikantne	32
Minutnik	15	Zapiekanka i suflet	33
Czas trwania.	15	Drób	34
Czas zakończenia	16	Mięso	36
 Zabezpieczenie przed dziećmi	16	Ryby	39
Aktywacja i dezaktywacja.	16	Warzywa i dodatki	40
 Ustawienia podstawowe	16	Jogurt	41
Zmiana ustawień	16	Rodzaje grzania Eco.	41
Lista ustawień.	17	Akrylamid w produktach spożywczych	43
Zmiana ustawionej godziny	17	Delikatne pieczenie.	43
		Suszenie.	45
		Wekowanie	45
		Wyrastanie ciasta	46
		Rozmrażanie.	47
		Utrzymywanie temperatury potraw	47
		Potrawy testowe	47

Więcej informacji na temat naszych produktów, wyposażenia, części zamiennych oraz serwisu można znaleźć na stronie internetowej: **www.siemens-home.bsh-group.com** oraz w sklepie internetowym: **www.siemens-home.bsh-group.com/eshops**

Używanie zgodne z przeznaczeniem

Należy dokładnie przeczytać niniejszą instrukcję. Zapoznanie się z nią pozwoli na bezpieczne i właściwe użytkowanie urządzenia. Instrukcję obsługi i montażu należy zachować do późniejszego wglądu lub dla kolejnego użytkownika.

Niniejsze urządzenie przeznaczone jest wyłącznie do zabudowy. Należy przestrzegać specjalnej instrukcji montażu.

Po rozpakowaniu należy sprawdzić stan urządzenia. Nie podłączać, jeśli urządzenie zostało uszkodzone podczas transportu.

Urządzenie bez wtyczki może podłączyć wyłącznie specjalista z odpowiednimi uprawnieniami elektrycznymi. Gwarancja nie obejmuje szkód wynikających z niewłaściwego podłączenia.

Urządzenie jest przeznaczone wyłącznie do użytku domowego. Urządzenia należy używać wyłącznie do przygotowywania potraw i napojów. Nie zostawiać włączonego urządzenia bez nadzoru. Urządzenia używać wyłącznie w zamkniętych pomieszczeniach.

To urządzenie jest przeznaczone do użytku na wysokości do 4000 metrów nad poziomem morza.

Urządzenie mogą obsługiwać dzieci w wieku powyżej 8 lat oraz osoby z ograniczonymi zdolnościami fizycznymi, sensorycznymi lub umysłowymi, a także osoby nie posiadające wystarczającego doświadczenia lub wiedzy, jeśli pozostają pod nadzorem osoby odpowiedzialnej za ich bezpieczeństwo lub zostały pouczone, jak właściwie obsługiwać urządzenie i są świadome związanych z tym zagrożeń.

Dzieci nie mogą bawić się urządzeniem. Czyszczenie i czynności konserwacyjne nie mogą być wykonywane przez dzieci, chyba że mają one ukończone 15 lat i są nadzorowane przez osobę dorosłą.

Dzieciom poniżej 8 roku życia nie należy pozwalać na zbliżanie się do urządzenia ani przewodu przyłączeniowego.

Zawsze prawidłowo wsuwać wyposażenie do komory piekarnika. → "Wyposażenie" na stronie 11

Ważne wskazówki dotyczące bezpieczeństwa

Informacje ogólne

Ostrzeżenie – Niebezpieczeństwo pożaru!

- Przechowywane w komorze gotowania łatwopalne przedmioty mogą się zapalić. Nigdy nie przechowywać przedmiotów łatwopalnych w komorze gotowania. Nigdy nie otwierać drzwiczek urządzenia, gdy wydobywa się z niego dym. Wyłączyć urządzenie i wyciągnąć wtyczkę z gniazda lub wyłączyć bezpiecznik w skrzynce bezpiecznikowej.
- Resztki potraw, tłuszcz i sos z pieczenia mogą się zapalić. Przed uruchomieniem należy usunąć większe zanieczyszczenia w komorze piekarnika z elementów grzewczych i wyposażenia.
- W przypadku otwarcia drzwiczek powstaje przeciąg. Papier do pieczenia może dotknąć elementów grzejnych i zapalić się. Podczas podgrzewania piekarnika nigdy nie kłaść papieru do pieczenia na wyposażenie nie przymocowując go. Papier do pieczenia należy zawsze obciążać naczyniem lub formą do pieczenia. Papierem do pieczenia wyłożyć wyłącznie konieczną powierzchnię. Papier do pieczenia nie może wystawać poza wyposażenie.

Ostrzeżenie – Niebezpieczeństwo poparzenia!

- Urządzenie bardzo się nagrzewa. Nigdy nie dotykać gorących powierzchni wewnątrz komory gotowania ani elementów grzejnych. Zawsze odczekać, aż urządzenie ostygnie. Nie zezwalać dzieciom na zbliżanie się!
- Akcesoria i naczynia bardzo się nagrzewają. Do wyjmowania gorącego wyposażenia lub naczyń z komory gotowania zawsze używać łapek kuchennych.
- Opary alkoholowe mogą zapalić się w gorącej komorze gotowania. Nigdy nie przygotowywać potraw z dużą ilością wysokoprocentowych napojów alkoholowych. Używać wyłącznie niewielkich ilości wysokoprocentowych napojów. Ostrożnie otwierać drzwiczki urządzenia.

Ostrzeżenie – Niebezpieczeństwo poparzenia!

- Dostępne elementy nagrzewają się podczas eksploatacji. Nie dotykać gorących elementów. Nie zezwalać dzieciom na zbliżanie się.
- Podczas otwierania drzwiczek urządzenia może wydostawać się gorąca para. W zależności od temperatury para może być niewidoczna. Podczas otwierania nie stać zbyt blisko urządzenia. Ostrożnie otworzyć drzwiczki urządzenia. Nie zezwalać dzieciom na zbliżanie się.
- Woda w gorącej komorze gotowania może prowadzić do powstania gorącej pary wodnej. Nigdy nie wlewać wody do gorącej komory gotowania.

Ostrzeżenie – Niebezpieczeństwo obrażeń!

- Porysowane szkło lub drzwiczki urządzenia mogą pęknąć. Nie używać skrobaczki do szkła, żrących ani szorujących środków czyszczących.
- Zawiasy drzwi urządzenia poruszają się podczas otwierania i zamykania drzwi, w związku z tym istnieje ryzyko przytraśnięcia się. Nie dotykać zawiasów.

Ostrzeżenie – Niebezpieczeństwo porażenia prądem!

- Nieprawidłowo przeprowadzane naprawy stanowią poważne zagrożenie. Wyłącznie przeszkoleni technicy serwisu mogą przeprowadzać naprawy i wymieniać uszkodzone przewody przyłączeniowe. Jeśli urządzenie jest uszkodzone, należy wyciągnąć wtyczkę z gniazda lub wyłączyć bezpiecznik w skrzynce bezpiecznikowej. Wezwać serwis.
- Izolacja przewodu urządzenia elektrycznego może się stopić na gorących częściach urządzenia. W żadnym wypadku nie może dojść do kontaktu przewodu przyłączeniowego z gorącymi częściami urządzenia.
- Wnikająca wilgoć może spowodować porażenie prądem. Nie używać myjek wysokociśnieniowych ani parowych.
- Uszkodzone urządzenie może prowadzić do porażenia prądem. Nigdy nie włączać uszkodzonego urządzenia. Wyciągnąć wtyczkę z gniazda lub wyłączyć bezpiecznik w skrzynce bezpiecznikowej. Wezwać serwis.

⚠ Ostrzeżenie – Niebezpieczeństwo na skutek magnetyzmu!

Na pulpicie obsługi lub elementach obsługi umieszczone są magnesy trwałe. Mogą one mieć wpływ na działanie implantów elektronicznych, np. rozruszników serca lub pomp insulinowych. Użytkownicy implantów elektronicznych muszą zachować odległość co najmniej 10 cm od pulpitu obsługi.

Żarówka halogenowa

⚠ Ostrzeżenie – Niebezpieczeństwo oparzenia!

Lampki w komorze piekarnika bardzo mocno się nagzewają. Niebezpieczeństwo poparzenia istnieje nawet przez pewien czas po wyłączeniu urządzenia. Nie dotykać pokrywy szklanej. Unikać kontaktu ze skórą podczas czyszczenia.

⚠ Ostrzeżenie – Niebezpieczeństwo porażenia prądem!

Podczas wymiany żarówki w komorze gotowania styki oprawki znajdują się pod napięciem. Przed przystąpieniem do wymiany żarówki wyciągnąć wtyczkę z gniazda lub wyłączyć bezpiecznik w skrzynce bezpiecznikowej.

Funkcja samoczyszczenia

⚠ Ostrzeżenie – Niebezpieczeństwo poparzenia!

Podczas samoczyszczenia zewnętrzna powierzchnia urządzenia jest bardzo gorąca. Nigdy nie dotykać drzwi urządzenia. Poczekać, aż urządzenie ostygnie. Nie zezwalać dzieciom na zbliżanie się.

Przyczyny uszkodzeń

Informacje ogólne

Uwaga!

- Wyposażenie, folia, papier do pieczenia lub naczynia na dnie komory piekarnika: nie stawiać wyposażenia na dnie piekarnika. Nie wykladać dna piekarnika folią, obojętnie jakiego rodzaju, ani papierem do pieczenia. Nie stawiać na dnie piekarnika żadnych naczyń, jeśli ustawiona temperatura jest wyższa niż 50 °C. Dochodzi do przegrzania. Czas pieczenia i smażenia ulega zmianie, a emalia zostaje uszkodzona.
- Folia aluminiowa: Folia aluminiowa w komorze piekarnika nie może stykać się z szybą w drzwiczkach. Może to spowodować powstanie trwałych przebarwień na szybie.
- Woda w gorącej komorze piekarnika: nigdy nie wlewać wody do gorącej komory piekarnika. Powstaje para wodna. Nagła zmiana temperatury może prowadzić do uszkodzenia emalii.
- Wilgoć w komorze piekarnika: wilgoć, która przez dłuższy czas utrzymuje się w komorze piekarnika, może być przyczyną korozji. Po każdym użyciu osuszyć komorę piekarnika. Wilgotnych produktów spożywczych nie przechowywać przez dłuższy czas w zamkniętej komorze piekarnika. Nie przechowywać potraw w komorze piekarnika.
- Studzenie przy otwartych drzwiach urządzenia: po zakończeniu trybu z użyciem wysokiej temperatury, komora piekarnika powinna być podczas studzenia zawsze zamknięta. Nie wkładać niczego pomiędzy drzwi a urządzenie. Nawet jeśli drzwi urządzenia są tylko uchylone, fronty sąsiadujących mebli mogą z czasem ulec uszkodzeniu. Tylko po zakończeniu trybu z użyciem wysokiego stopnia wilgotności komora piekarnika pozostaje otwarta podczas osuszania.
- Sok z owoców: na ciasta pieczone na blasze nie układać zbyt dużo soczystych owoców. Skapujący z blachy sok z owoców pozostawia trwałe plamy. W miarę możliwości używać głębokiej blachy do pieczenia.
- Mocno zabrudzona uszczelka: jeśli uszczelka jest mocno zabrudzona, podczas eksploatacji drzwi urządzenia nie zamykają się szczelnie. Fronty sąsiadujących mebli mogą ulec uszkodzeniu. Utrzymywać uszczelkę w czystości.
→ "Czyszczenie" na stronie 19
- Drzwiczki urządzenia jako miejsce do siedzenia lub odkładania przedmiotów: nie stawać, nie siadać ani nie opierać się na otwartych drzwiczkach urządzenia. Nie stawiać naczyń i wyposażenia na drzwiczki urządzenia.
- Wsuwanie wyposażenia: W zależności od typu urządzenia wyposażenie może zarysować szybę drzwiczek podczas ich zamykania. Wyposażenie należy zawsze wsuwać do oporu do komory piekarnika.
- Transport urządzenia: nie podnosić ani nie przenosić urządzenia trzymając za uchwyt drzwiczek. Ciężar urządzenia przekracza wytrzymałość uchwytu, który może się urwać.

Ochrona środowiska

Urządzenie odznacza się wysoką efektywnością energetyczną. Niniejszy rozdział zawiera porady dotyczące eksploatacji urządzenia w sposób umożliwiający oszczędzanie energii oraz prawidłowej utylizacji zużytego urządzenia.

Oszczędność energii

- Urządzenie podgrzewać tylko wówczas, gdy jest to zalecane w przepisie lub podane w tabelach w instrukcji obsługi.
- Zamrożone produkty należy rozmrozić przed włożeniem ich do piekarnika.

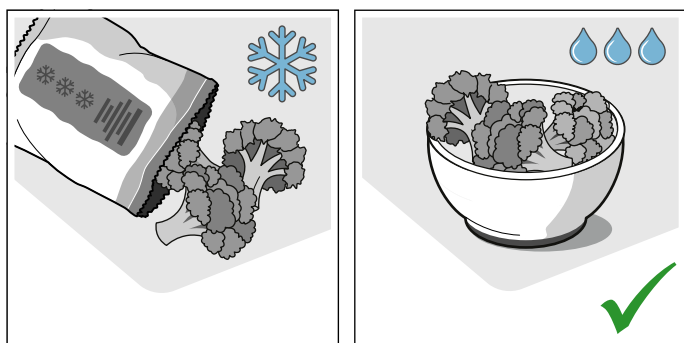

- Należy stosować ciemne, lakierowane na czarno lub emaliowane formy do pieczenia. Bardzo dobrze nagrzewają się.

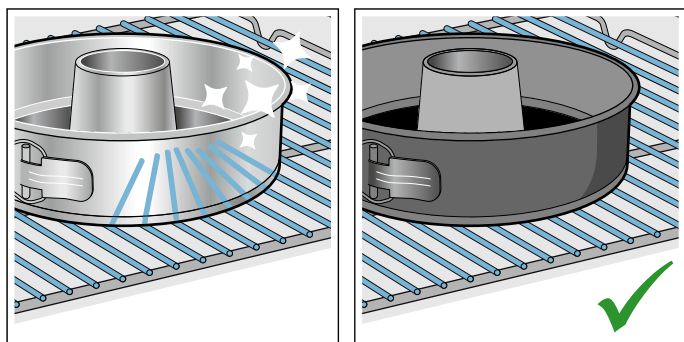

- Wyjąć z piekarnika wyposażenie, z którego się nie korzysta.

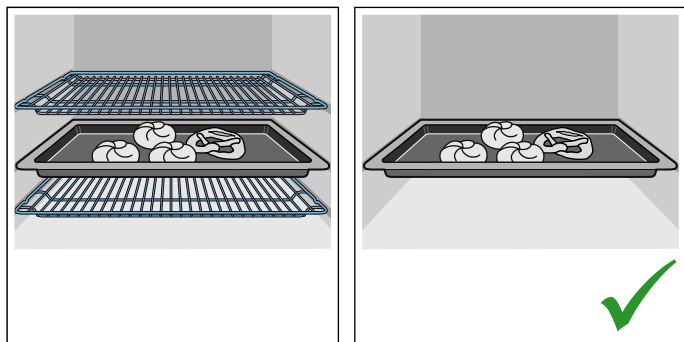

- W trakcie pracy jak najrzadziej otwierać drzwi urządzenia.

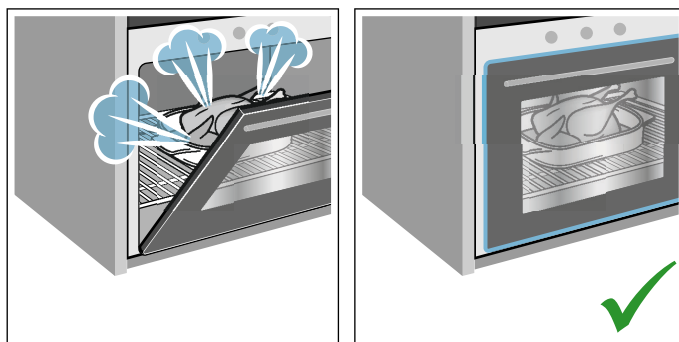

- Większe ilości ciast zaleca się piec jedno po drugim. Wówczas komora piekarnika jest przez cały czas gorąca. Dzięki temu skraca się czas pieczenia następnego ciasta. W komorze piekarnika można również ustawić 2 formy prostokątne obok siebie.

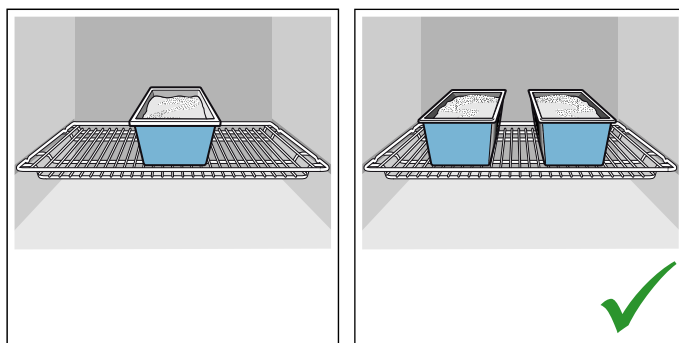

- W przypadku dłuższych czasów pieczenia można wyłączyć urządzenie na 10 minut przed końcem, wykorzystując do dopieczenia ciepło reszkowe.

Utylizacja zgodna z przepisami o ochronie środowiska naturalnego

Opakowanie należy usunąć zgodnie z przepisami o ochronie środowiska.



To urządzenie jest oznaczone zgodnie z Dyrektywą Europejską 2012/19/UE oraz polską Ustawą z dnia 11 września 2015. „O zużytych sprzęcie elektrycznym i elektronicznym” (Dz.U. z dn. 23.10.2015 poz. 11688) symbolem przekreślonego kontenera na odpady. Takie oznakowanie informuje, że sprzęt ten, po okresie jego użytkowania nie może być umieszczany łącznie z innymi odpadami pochodzącymi z gospodarstwa domowego. Użytkownik jest zobowiązany do oddania go prowadzącym zbieranie zużytego sprzętu elektrycznego i elektronicznego. Prowadzący zbieranie, w tym lokalne punkty zbiórki, sklepy oraz gminne jednostka, tworzą odpowiedni system umożliwiający oddanie tego sprzętu. Właściwe postępowanie ze zużyтым sprzętem elektrycznym i elektronicznym przyczynia się do uniknięcia szkodliwych dla zdrowia ludzi i środowiska naturalnego konsekwencji, wynikających z obecności składników niebezpiecznych oraz niewłaściwego składowania i przetwarzania takiego sprzętu.

Informacje na temat urządzenia

W tym rozdziale opisane są wskaźniki oraz elementy obsługi. Poza tym rozdział zawiera informacje na temat różnych funkcji urządzenia.

Wskazówka: W zależności od typu urządzenia możliwe są niewielkie różnice, dotyczące na przykład koloru.

Pulpit obsługi

Pulpit obsługi służy do wprowadzenia ustawień dotyczących różnych funkcji urządzenia przy użyciu przycisków, pól dotykowych i przełącznika obrotowego. Na wyświetlaczu widoczne są aktualne ustawienia,

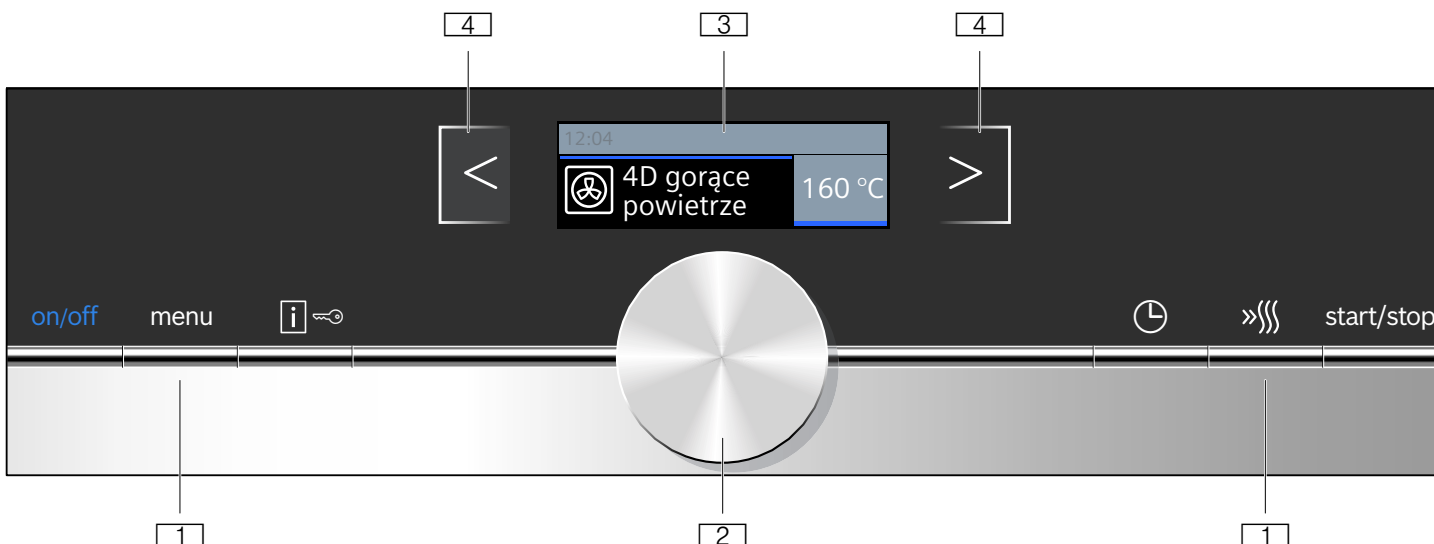

1 Przyciski

Przyciski po lewej oraz po prawej stronie przełącznika obrotowego posiadają punkt oporu. W celu włączenia danej funkcji należy nacisnąć odpowiedni przycisk.

2 Przełącznik obrotowy

Przełącznik obrotowy można obracać w lewo oraz w prawo.

3 Wyświetlacz

Na wyświetlaczu widoczne są aktualne wartości ustawień, możliwości wyboru lub informacje i wskazówki.

4 Pola dotykowe

Pod polami dotykowymi z lewej < i z prawej > strony wyświetlacza znajdują się czujniki. Nacisnąć lekko odpowiednią strzałkę, aby wybrać funkcję.

	Informacja Zabezpieczenie przed dziećmi	Wyświetlanie informacji i wskazówek Aktywacja i dezaktywacja zabezpieczenia przed dziećmi
	Funkcje zegara	Otwieranie menu funkcji zegara
	Szybkie nagrzewanie	Włączanie i wyłączanie szybkiego nagrzewania
	start/stop	Włączenie, wstrzymanie lub przerwanie trybu pracy
Pola dotykowe		
	Pole z lewej strony wyświetlacza	Nawigacja w lewo
	Pole z prawej strony wyświetlacza	Nawigacja w prawo

Elementy obsługi

Poszczególne elementy obsługi są dostosowane do różnych funkcji urządzenia. Dzięki temu wprowadzanie ustawień i obsługa urządzenia nie sprawiają żadnych trudności.

Przyciski i pola dotykowego

Poniżej opisane jest krótko znaczenie różnych przycisków i pól dotykowych.

Przyciski	Znaczenie
on/off	Włączanie i wyłączanie urządzenia
menu	Menu Otwieranie menu trybów pracy

Przełącznik obrotowy

Przełącznik obrotowy umożliwia zmianę trybów pracy oraz wartości ustawień widocznych na wyświetlaczu.

W przypadku większości list wyboru, np. listy rodzajów grzania, po przewinięciu do ostatniego punktu pojawia się ponownie punkt pierwszy. Jeżeli ustawiona została minimalna lub maksymalna temperatura, w celu zmiany ustawionej wartości należy obracać przełącznik obrotowy w przeciwnym kierunku.

Wyświetlacz

Wyświetlacz jest zbudowany w taki sposób, aby umożliwić jednoczesny odczyt wszystkich danych.

Wartość, której ustawienie można w danym momencie zmienić, jest wyróżniona. Ma postać białych znaków umieszczonych na ciemnym tle.

Pasek stanu

Pasek stanu znajduje się na górze wyświetlacza. Na pasku stanu wyświetlana jest godzina, ustawione funkcje zegara.

Linia stopnia zaawansowania



Linia stopnia zaawansowania znajduje się pod paskiem stanu. Linia ta wskazuje stopień zaawansowania procesu, np. upływ czasu trwania. Linia nad zaznaczoną wartością wypełnia się od lewej do prawej strony, proporcjonalnie do stopnia zaawansowania aktualnego procesu.

Odliczanie czasu

W przypadku włączenia urządzenia bez nastawienia czasu trwania, dotychczasowy czas pracy można odczytać po prawej stronie na górze paska stanu.

Rodzaje grzania

W celu ułatwienia dopasowania odpowiedniego rodzaju grzania dla wybranej potrawy, wyjaśniamy poniżej różnice między nimi oraz zakresy zastosowania.

Rodzaje grzania	Temperatura	Zastosowanie
 4D gorące powietrze	30-275 °C	Do pieczenia ciast i mięs na jednym lub kilku poziomach. Wentylator równomiernie rozprowadza w całej komorze piekarnika ciepło wytwarzane przez znajdującą się na tylnej ścianie grzałkę pierścieniową.
 Grzanie górne/dolne	30-300 °C	Do tradycyjnego pieczenia na jednym poziomie. Rodzaj grzania polecany szczególnie do pieczenia ciast z soczystymi owocami. Równomierne grzanie z góry i dołu.

Wskaźnik kontroli temperatury

Słupki wskaźnika kontroli temperatury wskazują fazy nagrzewania w komorze piekarnika.

Wskaźnik kontroli nagrzewania	Wskaźnik kontroli nagrzewania wskazuje wzrost temperatury w komorze piekarnika. Moment, gdy wszystkie słupki są wypełnione, oznacza optymalny czas na wsunięcie potrawy. Jeśli wybrany został stopień mocy grilla lub stopień czyszczenia, słupki nie pojawiają się.
Wskaźnik ciepła resztkowego	Po wyłączeniu urządzenia pod paskiem stanu pojawia się linia wskazująca stopień ciepła resztkowego w komorze piekarnika. Wskazanie gaśnie, gdy temperatura spadnie do ok. 60 °C.











Wskazówka: Inercja termiczna powoduje, że wskazywana temperatura może nieco odbiegać od rzeczywistej temperatury w piekarniku. Podczas nagrzewania można za pomocą przycisku  sprawdzić aktualną temperaturę.

Menu trybów pracy

Menu jest podzielone na różne tryby pracy. Zapewnia to szybki dostęp do żądanej funkcji.

Tryb pracy	Zastosowanie
Rodzaje grzania	Do przyrządzania różnego rodzaju potraw opracowano wiele odpowiednio dostosowanych rodzajów grzania.
Potrawy → "Potrawy" na stronie 26	Urządzenie ma już zaprogramowane odpowiednie wartości ustawień dla wielu potraw.
Funkcja czyszczenia → "Funkcja czyszczenia" na stronie 18	Funkcja czyszczenia umożliwia uzyskanie efektu zbliżonego do samoczynnego oczyszczania piekarnika.
Ustawienia → "Ustawienia podstawowe" na stronie 16	Ustawienia podstawowe urządzenia można dopasować do indywidualnych potrzeb.

W przypadku bardzo wysokich temperatur urządzenie po upływie dłuższego czasu obniża nieco temperaturę.

	Gorące powietrze eco	30-275°C	Do delikatnego przyrządzania wybranych potraw na jednym poziomie bez podgrzewania piekarnika. Wentylator rozprowadza w całej komorze piekarnika ciepło wytwarzane przez znajdującą się na tylnej ścianie grzałkę pierścieniową. Ten rodzaj grzania jest najbardziej efektywny przy temperaturze w przedziale 125-275°C. Ten rodzaj grzania stosowany jest do określenia zużycia energii w trybie z termoobiegiem oraz klasy efektywności energetycznej.
	Grzanie górne/dolne eco	30-300°C	Do delikatnego przyrządzania wybranych potraw na jednym poziomie bez podgrzewania piekarnika. Grzanie z góry i z dołu. Ten rodzaj grzania jest najbardziej efektywny przy temperaturze w przedziale 150-250°C. Ten rodzaj grzania stosowany jest do określenia zużycia energii w trybie konwencjonalnym.
	Grill z cyrkulacją powietrza	30-300 °C	Do pieczenia drobiu, całych ryb i większych kawałków mięsa. Grzałka grilla i wentylator na przemian włączają się i wyłączają. Wentylator powoduje wirowanie gorącego powietrza wokół potrawy.
	Grill o dużej powierzchni	Stopnie mocy grilla: 1 = słaby 2 = średni 3 = mocny	Do grillowania płaskich produktów, jak np. steków, kiełbasek i tostów oraz do zapiekania. Nagrzewa się cała powierzchnia grzałki grilla.
	Grill o małej powierzchni	Stopnie mocy grilla: 1 = słaby 2 = średni 3 = mocny	Do grillowania małych ilości steków, kiełbasek i tostów oraz do zapiekania. Nagrzewa się środkowa część pod grzałką grilla.
	Funkcja pizza	30-275 °C	Do przyrządzania pizzy oraz potraw, które wymagają dużej ilości ciepła od spodu. Nagrzewa się dolny element grzejny oraz grzałka pierścieniowa na tylnej ścianie.
	Powolne gotowanie	70-120 °C	Do przyrządzania podsmażonych, delikatnych kawałków mięsa w naczyniu bez przykrycia przy wydłużonym czasie gotowania/pieczenia. Równomierne grzanie z góry i dołu przy niskiej temperaturze.
	Grzanie dolne	30-250 °C	Do potraw przyrządzanych w kąpielu wodnej oraz do dopiekania. Grzanie z dołu.
	Utrzymywanie ciepła	60-100 °C	Do utrzymywania temperatury ugotowanych potraw.
	Podgrzewanie naczyń	30-70 °C	Do podgrzewania naczyń.
	Funkcja coolStart	30-275 °C	Do szybkiego przygotowania produktów mrożonych na wysokości 3. Temperatura ustawiana jest zgodnie z zaleceniami producenta. Stosować maksymalną wartość temperatury podanej na opakowaniu. Czas gotowania/pieczenia ustawić zgodnie z zaleceniami lub krótszy. Nie podgrzewać piekarnika.

Proponowane wartości

Urządzenie ma zaprogramowane proponowane wartości temperatury i stopnia mocy dla każdego rodzaju grzania. Można je zaakceptować lub zmienić w ramach dozwolonego zakresu wartości.

Pozostałe informacje

W większości przypadków urządzenie umożliwia uzyskanie informacji i wskazówek dotyczących aktualnie wykonywanej czynności. W tym celu nacisnąć przycisk . Wskazówka będzie przez kilka sekund widoczna na wyświetlaczu.

Niektóre wskazówki wyświetlane są automatycznie, np. informacje o konieczności potwierdzenia ustawień lub

wykonania określonej czynności, jak również ostrzeżenia.

Funkcje komory piekarnika

Niektóre funkcje ułatwiają obsługę urządzenia. Przykładem może być między innymi oświetlenie komory piekarnika lub zastosowanie wentylatora, który chroni urządzenie przed przegrzaniem.

Otwieranie drzwi urządzenia

Jeśli podczas pracy urządzenia drzwi zostaną otworzone, praca zostanie przerwana. Po zamknięciu drzwi praca urządzenia będzie kontynuowana.

Oświetlenie komory piekarnika

Oświetlenie komory piekarnika włącza się po otwarciu drzwi urządzenia. Jeżeli drzwi pozostaną otwarte przez ponad 15 minut, oświetlenie ponownie wyłączy się.

W przypadku większości trybów pracy oświetlenie komory piekarnika włącza się w momencie uruchomienia danego trybu. Po zakończeniu trybu pracy oświetlenie wyłącza się.

Wskazówka: W ustawieniach podstawowych można również wybrać możliwość, aby oświetlenie komory piekarnika nie włączało się po uruchomieniu trybu pracy.

Wentylator

Wentylator włącza się i wyłącza, gdy jest to konieczne. Gorące powietrze uchodzi przez drzwi.

Uwaga!

Nie zakrywać szczelin wentylacyjnych. W przeciwnym razie piekarnik ulegnie przegrzaniu.

Aby po zakończeniu pieczenia piekarnik szybciej ostygł, wentylator jest jeszcze włączony przez pewien czas.

Wskazówka: Czas pracy wentylatora po wyłączeniu urządzenia można zmienić w ustawieniach podstawowych. → "Ustawienia podstawowe" na stronie 16

Wyposażenie

Do urządzenia dołączone są różne elementy wyposażenia. Poniżej zamieszczone jest zestawienie dołączonego wyposażenia wraz z przykładami prawidłowego zastosowania poszczególnych elementów.

Dołączone wyposażenie

Urządzenie wyposażone jest w:

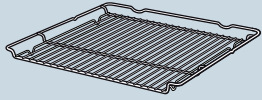
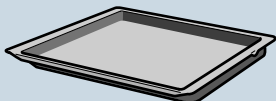
	Ruszt Do naczyń, form do ciasta i zapiekanek. Do pieczenia, grillowanych kawałków mięsa i potraw mrożonych.
	Błacha uniwersalna Do wilgotnych ciast, wypieków, potraw mrożonych i dużych pieczeni. W przypadku grillowania bezpośrednio na ruszcie można ją stosować jako naczynie na skapujący tłuszcz.
	Błacha do pieczenia Do ciast z blachy i drobnych wypieków.

Używać wyłącznie oryginalnych elementów wyposażenia. Zostały zaprojektowane specjalnie z myślą o korzystaniu z tego urządzenia.

Wyposażenie można nabyć w serwisie, w sklepie specjalistycznym lub przez Internet.

Wskazówka: Podczas nagrzewania wyposażenie może ulec deformacji. Nie ma to żadnego wpływu na funkcjonowanie urządzenia. Po ostygnięciu wyposażenia deformacja znika.

Wsuwanie wyposażenia

Wyposażenie można wsunąć do komory piekarnika na 5 wysokości. Wysokość wsunięcia liczona jest od dołu do góry.

W niektórych urządzeniach najwyższa wysokość wsunięcia w komorze piekarnika oznaczona jest symbolem grilla.

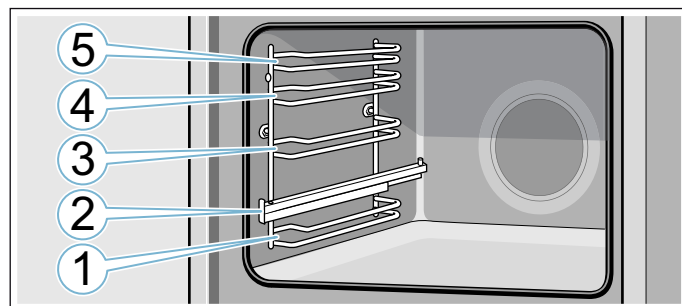

Na wysokości 1, 3, 4 i 5 zawsze wsuwać wyposażenie między oba drążki prowadzące na danej wysokości.

Wyposażenie można wysunąć do około połowy, bez ryzyka przechylenia. Wyciągane szyny na wysokości 2 pozwalają na dalsze wysunięcie elementów wyposażenia.

Zwrócić uwagę, aby wyposażenie umieszczone było za zapadką **a** na szynie.

Przykład na rysunku: blacha uniwersalna

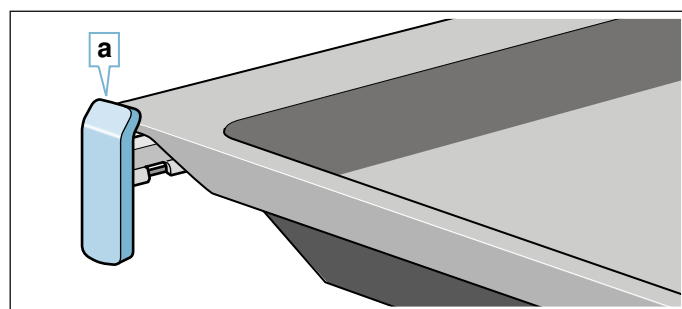

Wyciągane szyny blokują się, gdy zostaną całkowicie wysunięte. Ułatwia to wkładanie elementów wyposażenia. W celu odblokowania należy wsunąć szyny z powrotem do komory piekarnika, lekko je naciskając.

Wskazówki

- Należy zwrócić uwagę na prawidłowe ustawienie wyposażenia podczas wsuwania go do komory piekarnika.
- Wyposażenie zawsze wsuwać całkowicie do komory piekarnika, aby nie dotykało drzwi urządzenia.

Funkcja blokady

Wyposażenie można wysunąć do około połowy, aż się zablokuje. Funkcja blokady zapobiega przechyleniu się wyposażenia podczas wyciągania. Aby zabezpieczenie przed przechyleniem zadziałało, należy prawidłowo wsunąć wyposażenie do komory piekarnika.

Podczas wsuwania rusztu zwrócić uwagę, aby nosek zazębiający **a** znajdował się z tyłu i był zwrócony do dołu. Otwarta strona musi być skierowana w stronę drzwi urządzenia, a wygięcie do dołu .

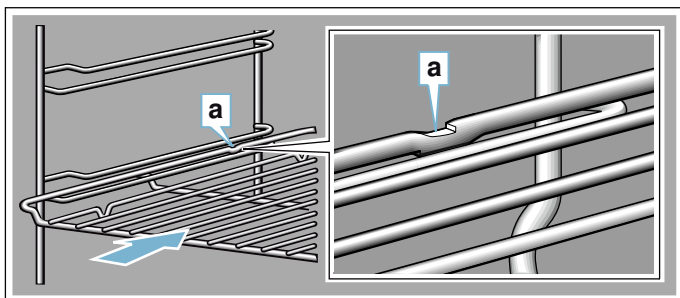

Podczas wsuwania blach zwrócić uwagę, aby nosek zazębiający **a** znajdował się z tyłu i był zwrócony do dołu. Ścięcie wyposażenia **b** musi być skierowane z przodu w stronę drzwi urządzenia.

Przykład na rysunku: blacha uniwersalna

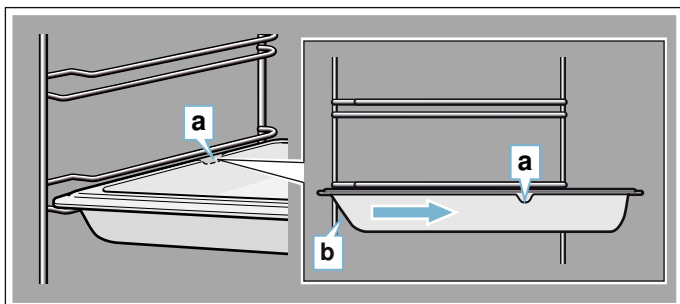

Kombinacja wyposażenia

Ruszt można wsunąć wraz z blachą uniwersalną, co umożliwi zebranie skroplin.

Przy wkładaniu rusztu zwrócić uwagę, aby oba elementy dystansowe **a** znajdowały się na tylnej krawędzi. Przy wsuwaniu blachy uniwersalnej ruszt znajduje się powyżej górnego drążka prowadzącego na danej wysokości.

Przykład na rysunku: blacha uniwersalna

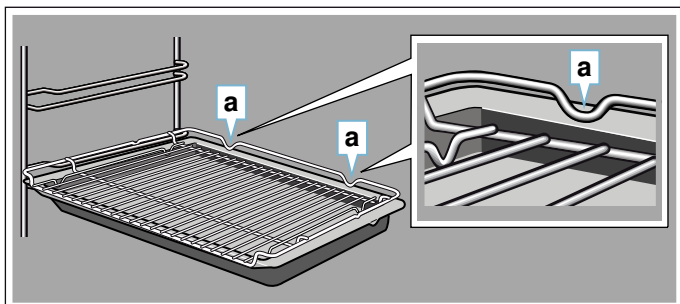

Wyposażenie dodatkowe

Wyposażenie dodatkowe można nabyć w serwisie, w sklepie specjalistycznym lub przez Internet. Obszerną ofertę wyposażenia do zakupionego urządzenia można znaleźć w naszych prospektach lub w Internecie.

Dostępność i możliwość zamówienia online różni się w poszczególnych krajach. Informacje na ten temat znajdują się w załącznikach do instrukcji obsługi.

Wskazówka: Nie wszystkie elementy wyposażenia dodatkowego pasują do każdego urządzenia. Podczas dokonywania zakupu należy zawsze podawać dokładne oznaczenie (nr E) urządzenia. → "Serwis" na stronie 25

Aksesoria dodatkowe

Ruszt

Do naczyń, form do ciasta i zapiekanek oraz do pieczenia i grillowanych kawałków mięsa.

Blacha uniwersalna

Do wilgotnych ciast, wypieków, potraw mrożonych i dużych pieczeni. W przypadku grillowania bezpośrednio na ruszcie można ją stosować jako naczynie na skapujący tłuszcz.

Blacha do pieczenia

Do ciast z blachy i drobnych wypieków.

Ruszt wkładany w blachę

Do mięsa, drobiu i ryb.

Przeznaczony do wkładania w blachę uniwersalną w celu zbierania skapującego tłuszczu i sosu z mięsa.

Blacha uniwersalna, pokryta powłoką antyadhezyjną

Do wilgotnych ciast, wypieków, potraw mrożonych i dużych pieczeni. Wypieki i pieczenie dają się łatwiej oddzielać od blachy uniwersalnej.

Blacha do pieczenia, pokryta powłoką antyadhezyjną

Do ciast z blachy i drobnych wypieków.

Wypieki nie przywierają do blachy.

Profesjonalna blacha do pieczenia z rusztem wkładanym w blachę

Do przygotowywania dużych ilości potraw.

Pokrywa do profesjonalnej blachy do pieczenia

Pokrywa zmienia profesjonalną blachę do pieczenia w profesjonalną brytfannę.

Blacha do pizzy

Do pizzy i dużych, okrągłych ciast.

Blacha do grillowania

Do grillowania zamiast rusztu lub jako osłona przed rozpryskiwaniem. Stosować wyłącznie w blasze uniwersalnej.

Kamień do pieczenia

Do samodzielnego wypieku chleba, bułek i pizzy, które powinny mieć chrupiący spód.

Kamień do pieczenia należy podgrzać do zalecanej temperatury.

Brytfanna szklana

Do potraw duszonych i zapiekanek.

Nadaje się szczególnie do stosowania w trybie "Potrawy".

Forma szklana

Do dużych pieczeni, soczystych ciast i zapiekanek.

Szklana blacha do pieczenia

Do zapiekanek, potraw warzywnych i wypieków.

Pojedynczy system wysuwania blach

Szyny na wysokości 2 pozwalają na dalsze wyciąganie wyposażenia, bez ryzyka przechylenia.

Podwójny system wysuwania blach

Szyny na wysokości 2 i 3 pozwalają na dalsze wyciąganie wyposażenia, bez ryzyka przechylenia.

Potrójny system wysuwania blach

Szyny na wysokości 1, 2 i 3 pozwalają na dalsze wyciąganie wyposażenia, bez ryzyka przechylenia.

Listwy dekoracyjne

Do maskowania ścianki mebla i podstawy urządzenia.

Przed pierwszym użyciem

Przed rozpoczęciem użytkowania urządzenia należy wprowadzić określone ustawienia. Poza tym należy wyczyścić komorę piekarnika oraz wyposażenie.

Pierwsze uruchomienie

Po podłączeniu do instalacji elektrycznej lub po przerwie w zasilaniu na wyświetlaczu pojawiają się ustawienia, które należy wprowadzić przy pierwszym uruchomieniu urządzenia.

Wskazówka: Ustawienia te można w każdej chwili zmienić w ustawieniach podstawowych. → "Ustawienia podstawowe" na stronie 16

Wprowadzanie ustawień języka

Wstępnie ustawiony jest język "Deutsch".

1. Za pomocą przełącznika obrotowego ustawić żądany język.
2. Nacisnąć strzałkę >. Pojawi się następane ustawienie.

Ustawianie godziny

Początkowym wskazaniem godziny jest "12:00".

1. Za pomocą przełącznika obrotowego ustawić aktualną godzinę.
2. Nacisnąć strzałkę >.

Ustawianie daty

Wstępnie ustawiona jest data "01.01.2014".

1. Za pomocą przełącznika obrotowego ustawić aktualny dzień, miesiąc i rok.
2. W celu potwierdzenia wprowadzonych ustawień nacisnąć strzałkę >. Na wyświetlaczu pojawi się informacja o zakończeniu procesu pierwszego uruchomienia urządzenia.

Czyszczenie komory piekarnika i wyposażenia

Przed pierwszym użyciem urządzenia do przygotowania potraw, wyczyścić urządzenie wraz z wyposażeniem.

Czyszczenie komory piekarnika

Aby usunąć zapach nowości, należy rozgrzać pustą, zamkniętą komorę piekarnika.

Należy dopilnować, aby w komorze piekarnika nie było resztek opakowania, np. kuleczek styropianu, oraz należy usunąć taśmę klejącą z wnętrza i/lub obudowy urządzenia. Przed rozgrzaniem urządzenia wytrzeć gładkie powierzchnie w komorze piekarnika miękką, wilgotną ściereczką. Podczas nagrzewania urządzenia wietrzyć kuchnię.

Wprowadzić podane poniżej ustawienia.

Ustawienia

Rodzaj grzania	4D gorące powietrze 
Temperatura	maksymalny
Czas trwania	1 godzina

Sposób ustawiania rodzaju grzania i temperatury opisany jest w następnym rozdziale.

Po upływie czasu trwania wyłączyć urządzenie za pomocą przycisku on/off.

Po ostygnięciu komory piekarnika oczyścić gładkie powierzchnie wodą z detergentem i ściereczką.

Czyszczenie wyposażenia

Dokładnie wyczyścić wyposażenie wodą z płynem do mycia naczyń i ściereczką lub miękką szczoteczką.

Obsługa urządzenia

Dotychczas przedstawione zostały elementy obsługi oraz działanie urządzenia. Teraz wyjaśnimy sposób wprowadzania ustawień. Poniżej opisano, co dzieje się podczas włączania i wyłączania urządzenia oraz w jaki sposób nastawia się tryby pracy.

Włączanie i wyłączanie urządzenia

Przed wprowadzeniem jakichkolwiek ustawień należy włączyć urządzenie.

Wyjątek: Wprowadzanie ustawień zabezpieczenia przed dziećmi oraz minutnika jest możliwe również przy wyłączonym urządzeniu.

Wskaźniki oraz informacje na wyświetlaczu, np. wskaźnik ciepła resztkowego w komorze piekarnika, są widoczne również po wyłączeniu urządzenia.

Jeżeli urządzenie nie jest używane, należy je wyłączyć. Jeżeli przez dłuższy czas nie są wprowadzane żadne ustawienia, urządzenie wyłącza się automatycznie.

Włączanie urządzenia

Włączanie urządzenia odbywa się za pomocą przycisku on/off.

Napis on/off nad przyciskiem zostanie podświetlony na niebiesko.

Na wyświetlaczu pojawia się logo firmy Siemens, a następnie rodzaj grzania i temperatura.

Wskazówka: W ustawieniach podstawowych można wybrać rodzaj grzania, który będzie wyświetlany po włączeniu urządzenia.

Wyłączanie urządzenia

Wyłączanie urządzenie odbywa się za pomocą przycisku on/off.

Podświetlenie nad przyciskiem gaśnie.

Ustawiona funkcja zostaje przerwana.

Na wyświetlaczu pojawia się godzina.

Wskazówka: W ustawieniach podstawowych można określić, czy po wyłączeniu urządzenia godzina będzie wyświetlana, czy też nie.

Włączenie lub przerwanie trybu pracy

W celu włączenia lub przerwania aktualnego trybu pracy nacisnąć przycisk start/stop. W przypadku przerwania trybu pracy wentylator może nadal pracować.

W celu skasowania wszystkich ustawień nacisnąć przycisk on/off.

Jeśli w trakcie pracy urządzenia drzwi komory piekarnika zostaną otworzone, praca zostanie przerwana. W celu kontynuowania trybu pracy zamknąć drzwi komory piekarnika.

Wprowadzanie ustawień trybu pracy

Wprowadzanie ustawień trybu pracy jest możliwe tylko, gdy urządzenie jest włączone.

1. Nacisnąć przycisk menu. Otworzy się menu trybów pracy.
2. Za pomocą przełącznika obrotowego wybrać żądany tryb pracy. W zależności od trybu pracy dostępne są różne możliwości wyboru.
3. Strzałką > przejść do wybranego trybu pracy.
4. Za pomocą przełącznika obrotowego dokonać zmiany wyboru. W zależności od dokonanego wyboru zmienić pozostałe ustawienia.
5. Włączyć za pomocą przycisku start/stop.

Nastawianie rodzaju grzania i temperatury

Po włączeniu urządzenia pojawia się proponowany rodzaj grzania wraz z temperaturą. Przyciskiem start/stop można od razu włączyć proponowane ustawienie.

W celu wprowadzenia innych ustawień postępować w sposób przedstawiony na rysunkach.

Przykład: Grzanie górne/dolne, 180 °C

1. Za pomocą przełącznika obrotowego zmienić rodzaj grzania.

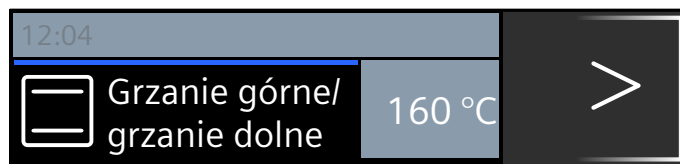

2. Strzałką > przejść do temperatury.
3. Za pomocą przełącznika obrotowego zmienić temperaturę.

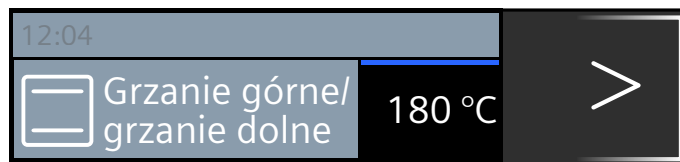

4. Nacisnąć przycisk start/stop.

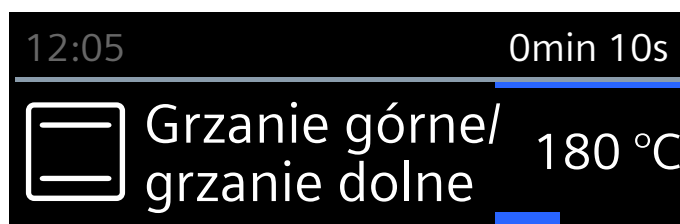

Na wyświetlaczu widoczny jest ustawiony rodzaj grzania oraz wybrana temperatura.

Szybkie nagrzewanie

Za pomocą przycisku »§§§§ można nagrzać piekarnik w bardzo krótkim czasie.

Szybkie nagrzewanie nadaje się tylko do niektórych rodzajów grzania.

Odpowiednie rodzaje grzania:

- 4D gorące powietrze
- Grzanie górne/dolne

Aby potrawa równomiernie się upiekła, należy wstawić ją wraz z wyposażeniem do piekarnika dopiero po zakończeniu szybkiego nagrzewania.

Wprowadzanie ustawień

Zwrócić uwagę na odpowiedni rodzaj grzania.

Ustawiona temperatura musi przekraczać 100 °C, w przeciwnym razie szybkie nagrzewanie nie włączy się.

1. Nastawić rodzaj grzania oraz temperaturę.
2. Nacisnąć przycisk »§§§§.

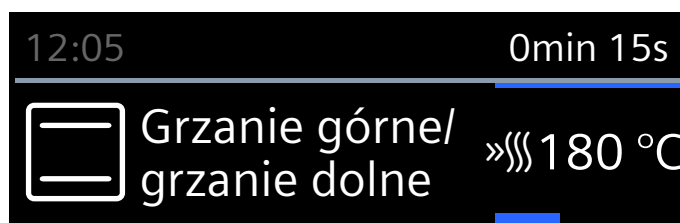

Po lewej stronie wartości temperatury pojawi się symbol »§§§§. Linia stopnia zaawansowania zaczyna się wypełniać.

Po zakończeniu szybkiego nagrzewania rozlega się sygnał. Gaśnie symbol »SSS. Wstawić potrawę do komory piekarnika.

Wskazówki



- Odliczanie ustawionego czasu trwania rozpoczyna się niezależnie od szybkiego nagrzewania bezpośrednio po włączeniu.
- Podczas szybkiego nagrzewania można za pomocą przycisku **i** sprawdzić aktualną temperaturę w komorze piekarnika.

Przerwanie

Nacisnąć przycisk »SSS. Na wyświetlaczu gaśnie symbol »SSS.

Funkcje zegara

Urządzenie ma zaprogramowane różne funkcje zegara.

Funkcja zegara	Zastosowanie
 Minutnik	Minutnik może pełnić funkcję zegara funkcyjnego. Po upływie nastawionego czasu rozlega się sygnał.
 Czas trwania	Po upływie nastawionego czasu trwania rozlega się sygnał. Urządzenie wyłącza się automatycznie.
 Koniec	Ustawić czas trwania oraz czas zakończenia. Urządzenie włączy się automatycznie tak, aby tryb pracy zakończył się o żądanej godzinie.

Wskazówki

- Czas trwania poniżej jednej godziny można ustawić co do minuty. Czas trwania powyżej jednej godziny można ustawić w odstępach co 5 minut.
- W zależności od kierunku obracania przełącznika obrotowego, proponowany czas trwania zaczyna się z lewej strony od wartości 10 minut, natomiast z prawej strony od wartości 30 minut.
- Po zakończeniu każdej funkcji zegara rozlega się sygnał.
- Naciśnięcie przycisku **i** umożliwia wywołanie od czasu do czasu informacji, które następnie pojawiają się na krótko na wyświetlaczu.

Minutnik

Minutnik można nastawić w każdej chwili, nawet jeśli urządzenie jest wyłączone. Minutnik działa niezależnie od innych ustawień zegara i ma własny sygnał. Dzięki temu można rozpoznać, czy sygnał rozbrzmiewa z minutnika, czy oznacza zakończenie ustawionego czasu trwania.

Maksymalnie można ustawić 24 godziny.

1. Nacisnąć przycisk . Otwiera się pole minutnika.



2. Za pomocą przełącznika obrotowego nastawić minutnik.

Po kilku sekundach minutnik włącza się. Z lewej strony na pasku stanu wyświetlany jest symbol  oznaczający minutnik oraz odliczany czas.



Po upływie nastawionego czasu

Rozlega się sygnał. Na wyświetlaczu pojawia się komunikat "Upłynął czas odliczany przez minutnik". Sygnał można wyłączyć przed czasem za pomocą przycisku .

Zatrzymanie minutnika

Za pomocą przycisku  otworzyć menu funkcji zegara i cofnąć czas. Za pomocą przycisku  zamknąć menu.

Zmiana ustawień minutnika

Za pomocą przycisku  otworzyć menu funkcji zegara i w ciągu następujących kilku sekund zmienić przełącznikiem obrotowym ustawienia minutnika. Włączyć minutnik za pomocą przycisku .

Czas trwania

W przypadku ustawienia czasu trwania (czasu gotowania/pieczenia) tryb pracy zakończy się automatycznie po upływie nastawionego czasu. Piekarnik przestaje grzać.

Warunek: Wprowadzone zostały ustawienia rodzaju grzania i temperatury.

Przykład: 4D gorące powietrze, 180 °C, czas trwania 45 minut.

1. Nacisnąć przycisk . Otwiera się menu funkcji zegara.

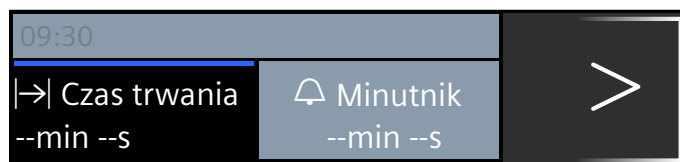

2. Za pomocą przełącznika obrotowego nastawić czas trwania.

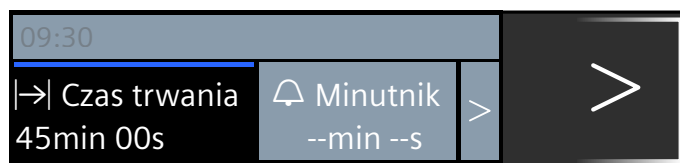

3. Włączyć za pomocą przycisku start/stop. Upływ czasu trwania  widoczny jest na pasku stanu.

Upłynął nastawiony czas trwania

Rozlega się sygnał. Piekarnik przestaje grzać. Sygnał można wyłączyć przed czasem za pomocą przycisku .

Anulowanie ustawionego czasu trwania

Otworzyć menu funkcji zegara za pomocą przycisku . Cofnąć ustawienia czasu trwania. Wyświetlacz wskazuje ustawiony rodzaj grzania i temperaturę.

Zmiana ustawionego czasu trwania

Otworzyć menu funkcji zegara za pomocą przycisku . Za pomocą przełącznika obrotowego zmienić ustawiony czas trwania.

Czas zakończenia

W przypadku przesunięcia czasu zakończenia należy pamiętać, że łatwo psujące się produkty spożywcze nie mogą zbyt długo pozostawać w komorze piekarnika.

Warunek: Ustawiony tryb pracy nie został włączony. Wprowadzone zostały ustawienia czasu trwania. Menu funkcji zegara  jest otwarte.

Przykład na rysunku: Potrawa została wstawiona do komory piekarnika o godzinie 9.30. Jej przyrządzenie trwa 45 minut i będzie gotowa o godzinie 10.15. Założmy jednak, że danie ma być gotowe na godzinę 12.45.

1. Za pomocą strzałki > przejść do wskazania "→| Koniec".
2. Za pomocą przełącznika obrotowego nastawić czas zakończenia.

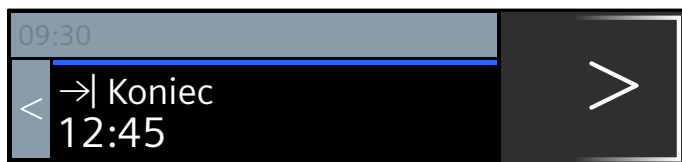

3. Potwierdzić przyciskiem start/stop.





Piekarnik jest przestawiony na tryb czuwania. Na pasku stanu pojawia się symbol →| oraz godzina, o której tryb pracy zostanie zakończony. Tryb pracy włącza się w odpowiednim momencie. Upływ czasu trwania widoczny jest na pasku stanu.

Upłynął nastawiony czas trwania

Rozlega się sygnał. Piekarnik przestaje grzać. Sygnał można wyłączyć przed czasem za pomocą przycisku .



Korekta czasu zakończenia

Jest to możliwe dopóki piekarnik znajduje się w trybie czuwania.

1. Nacisnąć przycisk start/stop.
2. Nacisnąć przycisk . Otwiera się menu funkcji zegara.
3. Za pomocą strzałki > przejść do "→| Koniec" i za pomocą przełącznika obrotowego dokonać korekty czasu zakończenia.
4. Nacisnąć przycisk .
5. Nacisnąć przycisk start/stop. Piekarnik jest ponownie przestawiony na tryb czuwania.

Anulowanie ustawionego czasu zakończenia

Jest to możliwe dopóki piekarnik znajduje się w trybie czuwania.

1. Nacisnąć przycisk start/stop.
2. Nacisnąć przycisk . Otwiera się menu funkcji zegara.
3. Za pomocą strzałki > przejść do "→| Koniec" i za pomocą przełącznika obrotowego cofnąć czas zakończenia.
4. Nacisnąć przycisk .
5. Włączyć za pomocą przycisku start/stop. Ustawiony czas zakończenia zostaje natychmiast wykasowany.



Zabezpieczenie przed dziećmi

Aby uniemożliwić przypadkowe włączenie urządzenia przez dzieci, urządzenie wyposażone jest w zabezpieczenie przed dziećmi.

Pulpit obsługi jest zablokowany i nie można wprowadzać żadnych ustawień. Możliwe jest tylko wyłączenie urządzenia za pomocą przycisku on/off.

Aktywacja i dezaktywacja

Zabezpieczenie przed dziećmi można aktywować i dezaktywować zarówno przy włączonym, jak i przy wyłączonym urządzeniu.

Nacisnąć przycisk  i przytrzymać przez ok. 4 sekundy. Na wyświetlaczu pojawi się komunikat o konieczności potwierdzenia, natomiast na pasku stanu pojawi się symbol .

Ustawienia podstawowe

W celu zapewnienia optymalnej i bezproblemowej obsługi urządzenia, użytkownik ma do dyspozycji różnego rodzaju ustawienia. Ustawienia te można zmienić, dostosowując je do indywidualnych potrzeb.

Zmiana ustawień

1. Nacisnąć przycisk on/off.
2. Nacisnąć przycisk menu. Otworzy się menu trybów pracy.
3. Za pomocą przełącznika obrotowego wybrać "Ustawienia".
4. Nacisnąć strzałkę >.
5. Za pomocą przełącznika obrotowego zmienić wartości.
6. Za pomocą strzałki > przechodzić do kolejnych ustawień i w razie potrzeby wprowadzać zmiany.

7. W celu zapisania zmian nacisnąć przycisk menu. Na wyświetlaczu pojawia się komunikat "zapisać" lub "odrzuć".

Lista ustawień

Lista uwzględnia wszystkie ustawienia podstawowe oraz możliwości ich zmiany. W zależności od wyposażenia urządzenia na wyświetlaczu pojawią się tylko te ustawienia, które pasują do danego urządzenia.

Możliwa jest zmiana następujących ustawień:

Ustawienie	Możliwości
Wybór języka	Możliwy jest wybór innego języka
Godzina	Ustawianie aktualnej godziny
Data	Ustawianie aktualnej daty
Czas trwania sygnału	Krótki (30 s) Średni (1 m) Długi (5 m)
Dźwięk przycisków	Wył. (dźwięk słychać tylko podczas włączania i wyłączenia za pomocą on/off) Wł.
Jasność wyświetlacza	5-stopniowa regulacja
Wskazanie godziny	Cyfrowe Wył.
Oświetlenie	Podczas użytkowania wł. Podczas użytkowania wył.
Tryb po włączeniu	Menu główne Rodzaje grzania Potrawy*
Przyciemnienie w nocy	Wył. Wł. (wyświetlacz jest przyciemniony między godziną 22:00 a 5:59)
Logo firmy	Wyświetlać Nie wyświetlać
Czas pracy wentylatora po wyłączeniu urządzenia	Zalecane Minimalne
System wysuwania blach	Niedoposażone Doposażone
Ustawienie szabasowe	Wł. Wył.
Ustawienia fabryczne	Przywrócić Nie przywracać

*) Funkcja jest dostępna, w zależności od typu urządzenia

Uwaga!

W przypadku prowadnic i pojedynczego systemu wysuwania blach: ustawienie "niedoposażone".
W przypadku podwójnego i potrójnego systemu wysuwania blach: ustawienie "doposażone".

Wskazówka: Zmiany ustawień języka, dźwięku przycisków oraz jasności wyświetlacza są od razu

widoczne. Wszystkie pozostałe ustawienia wymagają dokonania zapisu wprowadzonych zmian.

Zmiana ustawionej godziny

Zmiana godziny dokonywana jest w ustawieniach podstawowych.

Przykład: zmiana czasu z letniego na zimowy.

1. Nacisnąć przycisk on/off.
2. Nacisnąć przycisk menu.
3. Za pomocą przełącznika obrotowego wybrać "Ustawienia".
4. Za pomocą strzałki > przejść do ustawienia "Godzina".
5. Za pomocą przełącznika obrotowego zmienić godzinę.
6. Nacisnąć przycisk menu. Na wyświetlaczu pojawia się komunikat "zapisać" lub "odrzuć".

Zanik zasilania prądem

Po długiej przerwie w zasilaniu na wyświetlaczu pojawiają się ustawienia, które należy wprowadzić przy pierwszym uruchomieniu urządzenia.

Należy ponownie wprowadzić ustawienia języka, godziny oraz daty.

Ustawienie szabasowe

Ustawienie szabasowe umożliwia ustawienie czasu trwania do 74 godzin. Potrawy w komorze piekarnika zachowują odpowiednią temperaturę bez konieczności włączania i wyłączenia urządzenia.

Włączanie ustawienia szabasowego

Warunek: W ustawieniach podstawowych aktywowano "Ustawienie szabasowe Włączone". → "Ustawienia podstawowe" na stronie 16

Komora piekarnika nagrzewa się z zastosowaniem grzania górnego/dolnego do temperatury od 85 °C do 140 °C.

1. Nacisnąć przycisk on/off. Na wyświetlaczu widoczny jest proponowany rodzaj grzania oraz temperatura.
2. Obrócić przełącznik obrotowy w lewo i wybrać rodzaj grzania "Ustawienie szabasowe".
3. Nacisnąć strzałkę > i za pomocą przełącznika obrotowego ustawić temperaturę.
4. Za pomocą przycisku  otworzyć menu funkcji zegara. Proponowany czas trwania to 25:00 godzin.
5. Za pomocą przełącznika obrotowego nastawić żądany czas trwania.
6. Włączyć za pomocą przycisku start/stop. Upływ czasu trwania widoczny jest na pasku stanu.

Upłynął nastawiony czas trwania

Rozlega się sygnał. Piekarnik przestaje grać.

Przesunięcie czasu zakończenia

Nie ma możliwości przesunięcia czasu zakończenia.

Anulowanie ustawienia szabasowego

Nacisnąć przycisk on/off. Wszystkie ustawienia zostaną skasowane. Można wprowadzić nowe ustawienia.

Funkcja czyszczenia

Tryb pracy "Funkcja czyszczenia" służy do czyszczenia samoczyszczących powierzchni komory piekarnika.

Powierzchnie samoczyszczące (ścianka tylna, górna oraz ścianki boczne) są pokryte porowatą, matową powłoką ceramiczną. Rozpryski z pieczenia, smażenia i grillowania są wchłaniane przez tę warstwę i rozkładane w trakcie eksploatacji piekarnika. Gdy samoczyszczenie wymienionych powierzchni nie przynosi już zadowalającego rezultatu i widoczne są ciemne plamy, zanieczyszczenia powierzchni można usunąć dzięki zastosowaniu funkcji czyszczenia.

Wskazówka: Wykonywane czynności są rejestrowane przez urządzenie. Urządzenie sygnalizuje, od kiedy zalecane jest przeprowadzenie czyszczenia. Komunikat ten wyświetlany jest, dopóki funkcja czyszczenia nie zostanie całkowicie wykonana.

Zignorowanie zalecenia dotyczącego zastosowania funkcji czyszczenia może spowodować uszkodzenie powierzchni samoczyszczących.

Jeżeli urządzenie wcześniej ulegnie silnemu zabrudzeniu lub w przypadku zauważenia ciemnych plam na tylnej ściance, przeprowadzić czyszczenie, nie czekając na pojawienie się odpowiedniego komunikatu. Im częściej przeprowadzane jest czyszczenie, tym dłużej zapewnione jest prawidłowe funkcjonowanie powierzchni samoczyszczących. Funkcję czyszczenia można zastosować w każdej chwili, w zależności od potrzeb.

Przed włączeniem funkcji czyszczenia

Z komory piekarnika należy wyjąć prowadnice, systemy wysuwania blach, elementy wyposażenia oraz naczynia.

Czyszczenie dna piekarnika oraz wewnętrznych drzwi urządzenia

Usunąć większe zanieczyszczenia z dna piekarnika, wewnętrznych drzwi urządzenia oraz z elementów oświetlenia komory piekarnika. W przeciwnym razie mogą powstać trudne do usunięcia plamy.

Uwaga!

Na powierzchniach samoczyszczących nie stosować środka do czyszczenia piekarników. Powierzchnie te mogą ulec uszkodzeniu. W przypadku zetknięcia się środka do czyszczenia piekarników z powierzchniami samoczyszczącymi natychmiast przetrzeć te miejsca ściereczką nasączoną wodą. Nie wcierać środków

czyszczących i nie stosować elementów szorujących.
→ "Czyszczenie" na stronie 19

Ostrzeżenie – Niebezpieczeństwo poparzenia!

 Podczas samoczyszczenia zewnętrzna powierzchnia urządzenia jest bardzo gorąca. Nigdy nie dotykać drzwi urządzenia. Poczekać, aż urządzenie ostygnie. Nie zezwalać dzieciom na zbliżanie się.

Wprowadzanie ustawień funkcji czyszczenia

Proces czyszczenia trwa 60 minut.

Nie można zmienić czasu trwania.

1. Nacisnąć przycisk menu.
Otworzy się menu trybów pracy.
2. Za pomocą przełącznika obrotowego wybrać tryb pracy "Funkcja czyszczenia".
3. Nacisnąć przycisk start/stop.
Na wyświetlaczu pojawiają się wskazówki dotyczące czyszczenia.
4. Za pomocą przycisku start/stop włączyć czyszczenie.
Upływ czasu trwania widoczny jest na pasku stanu.
Podczas czyszczenia urządzenia wietrzyć kuchnię.

Po zakończeniu czyszczenia

Rozlega się sygnał. Piekarnik przestaje grać. Sygnał można wyłączyć za pomocą przycisku .

Przerwanie czyszczenia

Nacisnąć przycisk on/off. Wszystkie ustawienia zostaną skasowane. Można wprowadzić nowe ustawienia.

Uwaga!

Zalecenie przeprowadzenia czyszczenia nie zostanie zresetowane. Na wyświetlaczu pojawia się komunikat o konieczności zastosowania funkcji czyszczenia.

Czyszczenie może odbywać się w nocy.

W rozdziale Ustawienia czasu opisany jest sposób przesuwania czasu zakończenia na później. Dzięki temu korzystanie z piekarnika jest możliwe przez cały dzień.
→ "Funkcje zegara" na stronie 15

Po zakończeniu funkcji czyszczenia

Gdy komora piekarnika ostygnie, w razie potrzeby wytrzeć ją wilgotną ściereczką.

Wskazówka: Podczas trybu pracy i funkcji czyszczenia na powierzchniach urządzenia mogą pojawić się rudawe plamy. Nie jest to rdza, lecz pozostałości produktów spożywczych. Plamy te nie zagrażają zdrowiu ani nie mają negatywnego wpływu na efektywność powierzchni samoczyszczących.

Czyszczenie

Dzięki odpowiedniej konserwacji i czyszczeniu urządzenie długo zachowuje estetyczny wygląd i całkowitą sprawność. Poniżej zamieszczono wskazówki dotyczące prawidłowej konserwacji i czyszczenia urządzenia.

Odpowiednie środki czyszczące

Aby uniknąć uszkodzenia różnego rodzaju powierzchni na skutek zastosowania nieodpowiedniego środka czyszczącego, należy przestrzegać wskazówek zawartych w poniższej tabeli. W zależności od typu urządzenia dostępne mogą być tylko niektóre elementy i powierzchnie.

Uwaga!

Uszkodzenia powierzchni

Nie używać

- żrących środków czyszczących ani środków do szorowania,
- środków czyszczących o dużej zawartości alkoholu,
- ostrych druciaków ani szorstkich gąbek,
- myjek wysokociśnieniowych lub parowych,
- specjalnych środków czyszczących do czyszczenia na ciepło.

Nowe zmywaki przed użyciem dokładnie wyflukać.

Porada: Szczególnie polecane środki czyszczące i pielęgnacyjne można nabyć w serwisie. Należy przestrzegać wskazówek producenta poszczególnych produktów.

Ostrzeżenie – Niebezpieczeństwo poparzenia!

Urządzenie bardzo się nagrzewa. Nigdy nie dotykać gorących powierzchni wewnątrz komory gotowania ani elementów grzejnych. Zawsze odczekać, aż urządzenie ostygnie. Nie zezwalać dzieciom na zbliżanie się!

Powierzchnia	Czyszczenie
Urządzenie z zewnątrz	
Front ze stali nierdzewnej	Gorąca woda z detergentem: Myć i wytrzeć do sucha miękką ściereczką. Natychmiast usuwać osad z kamienia, plamy tłuszczu, skrobi i białka. Pod takimi zabrudzeniami może tworzyć się korozja. Specjalne środki do pielęgnacji nagrzewających się powierzchni ze stali nierdzewnej można nabyć w serwisie lub sklepie specjalistycznym. Miękką ściereczką rozprowadzić cienką warstwę środka pielęgnacyjnego.
Tworzywo sztuczne	Gorąca woda z detergentem: Myć zmywakiem i wytrzeć do sucha miękką ściereczką. Nie używać płynu do mycia szyb ani skrobaczek do szkła.
Powierzchnie lakierowane	Gorąca woda z detergentem: Myć zmywakiem i wytrzeć do sucha miękką ściereczką.

Pulpit obsługi	Gorąca woda z detergentem: Myć zmywakiem i wytrzeć do sucha miękką ściereczką. Nie używać płynu do mycia szyb ani skrobaczek do szkła.
Szyby w drzwiach	Gorąca woda z detergentem: Myć zmywakiem i wytrzeć do sucha miękką ściereczką. Nie używać skrobaczki do szkła ani druciaka ze stali nierdzewnej.
Uchwyt drzwi	Gorąca woda z detergentem: Myć zmywakiem i wytrzeć do sucha miękką ściereczką. W przypadku przedostania się środka do odkamieniania na uchwyt drzwi, natychmiast wytrzeć uchwyt. W przeciwnym razie powstaną trudne do usunięcia plamy.

Wnętrze urządzenia

Powierzchnie emaliowane oraz powierzchnie samoczyszczące	Przestrzegać wskazówek dotyczących powierzchni komory piekarnika, które stanowią uzupełnienie informacji przedstawionych w tabeli.
Ostona oświetlenia komory piekarnika	Gorąca woda z detergentem: Myć zmywakiem i wytrzeć do sucha miękką ściereczką. W przypadku silnego zabrudzenia stosować środek do czyszczenia piekarników.
Uszczelka drzwi Nie zdejmować!	Gorąca woda z detergentem: Myć zmywakiem. Nie szorować.
Nakładka drzwi-czek	Ze stali nierdzewnej: Używać środków do czyszczenia stali nierdzewnej. Przestrzegać wskazówek producenta. Nie używać środków do pielęgnacji stali nierdzewnej. Z tworzywa sztucznego: Czyścić zmywakiem z gorącą wodą z detergentem. Wytrzeć do sucha miękką ściereczką. Nie używać płynu do mycia szyb ani skrobaczek do szkła. Nakładkę drzwi zdjąć do czyszczenia.
Prowadnice	Gorąca woda z detergentem: Namoczyć i czyścić zmywakiem lub szczoteczką.
System wysuwania blach	Gorąca woda z detergentem: Czyścić zmywakiem lub szczoteczką. Nie usuwać z szyn warstwy smaru, w miarę możliwości nie wysuwać ich do czyszczenia. Nie myć w zmywarce.
Wyposażenie	Gorąca woda z detergentem: Namoczyć i czyścić zmywakiem lub szczoteczką. W przypadku silnego zabrudzenia użyć druciaka ze stali nierdzewnej.

Wskazówki

- Nieznaczne różnice kolorów z przodu urządzenia są wynikiem zastosowania różnych materiałów, jak szkło, tworzywo sztuczne czy metal.
- Cienie na szybach drzwi, które przypominają smugi, to refleksy świetlne wywołane oświetleniem komory piekarnika.

- Emalia wypalana jest w bardzo wysokiej temperaturze. Mogą przy tym powstać nieznaczne przebarwienia. Jest to normalne zjawisko, nie wpływające na funkcjonowanie piekarnika. Krawędzie cienkich blach nie dają się w pełni pokryć emalią. Dlatego mogą być szorstkie. Nie zmniejsza to skuteczności zabezpieczenia antykorozyjnego.

Powierzchnie komory piekarnika

Ścianka tylna, górna oraz ścianki boczne komory piekarnika mają własności samoczyszczące. Można je rozpoznać po szorstkiej powierzchni.

Dno piekarnika jest emaliowane i ma gładką powierzchnię.

Czyszczenie powierzchni emaliowanych

Gładkie powierzchnie emaliowane czyścić zmywakiem oraz gorącą wodą z detergentem lub octem. Wytrzeć do sucha miękką ściereczką.

Przypalone resztki jedzenia odmoczyć za pomocą wilgotnej ściereczki nasączonej wodą z detergentem. W przypadku silnego zabrudzenia użyć druciaka ze stali nierdzewnej lub środka do czyszczenia piekarników.

Uwaga!

Nigdy nie stosować środka do czyszczenia piekarników w nagrzanej komorze piekarnika. Może dojść do uszkodzenia emalii. Przed następnym nagrzaniem usunąć wszelkie pozostałości z komory piekarnika i z drzwi urządzenia.

Po wyczyszczeniu pozostawić otwarte drzwi w celu wysuszenia komory piekarnika.

Wskazówka: Pozostałości potraw mogą spowodować powstanie białego nalotu. Nie ma on wpływu na działanie urządzenia. W razie potrzeby usunąć pozostałości za pomocą kwasu cytrynowego.

Czyszczenie powierzchni samoczyszczących

Powierzchnie samoczyszczące są pokryte porowatą, matową powłoką ceramiczną. Rozpryski z pieczenia są wchłaniane przez tę warstwę i rozkładane w trakcie eksploatacji urządzenia.

Gdy samoczyszczenie wymienionych powierzchni nie przynosi już zadowalającego rezultatu i widoczne są ciemne plamy, zanieczyszczenia powierzchni można usunąć dzięki zastosowaniu funkcji czyszczenia. Należy przy tym przestrzegać wskazówek zamieszczonych w odpowiednim rozdziale. → "*Funkcja czyszczenia*" na stronie 18

Uwaga!

Na powierzchniach samoczyszczących nie stosować środka do czyszczenia piekarników. Powierzchnie te mogą ulec uszkodzeniu. W przypadku zetknięcia się środka do czyszczenia piekarników z powierzchniami samoczyszczącymi natychmiast przetrzeć te miejsca ściereczką nasączoną wodą. Nie wcierać środków czyszczących i nie stosować elementów szorujących.

Utrzymywanie urządzenia w czystości

Aby zapobiec powstawaniu trudnych do usunięcia zanieczyszczeń, urządzenie należy utrzymywać w czystości i od razu usuwać wszelkie zabrudzenia.

Ostrzeżenie – Niebezpieczeństwo pożaru!

Resztki potraw, tłuszcz i sos z pieczenia mogą się zapalić. Przed uruchomieniem należy usunąć większe zanieczyszczenia w komorze piekarnika z elementów grzewczych i wyposażenia.

Porady

- Komorę piekarnika należy czyścić po każdym użyciu. Dzięki temu zanieczyszczenia nie przypalą się.
- Natychmiast usuwać osad z kamienia, plamy tłuszczu, skrobi i białka.
- Do pieczenia bardzo wilgotnych ciast używać blachy uniwersalnej.
- Do pieczenia mięs stosować odpowiednie naczynia, np. brytfannę.

Prowadnice

Dzięki odpowiedniej konserwacji i czyszczeniu urządzenie długo zachowuje estetyczny wygląd i całkowitą sprawność. Poniżej podane są informacje na temat zdejmowania i czyszczenia prowadnic.

Zdejmowanie i zawieszanie prowadnic

Ostrzeżenie – Niebezpieczeństwo poparzenia!

Prowadnice mocno się nagzewają. Nie dotykać gorących prowadnic. Zawsze odczekać, aż urządzenie ostygnie. Nie zezwalać dzieciom na zbliżanie się.

Zdejmowanie prowadnic

1. Prowadnicę nieco unieść z przodu **a** i zdjąć **b** (rys. **1**).
2. Następnie pociągnąć prowadnicę do przodu i wyjąć z otworów (rys. **2**).

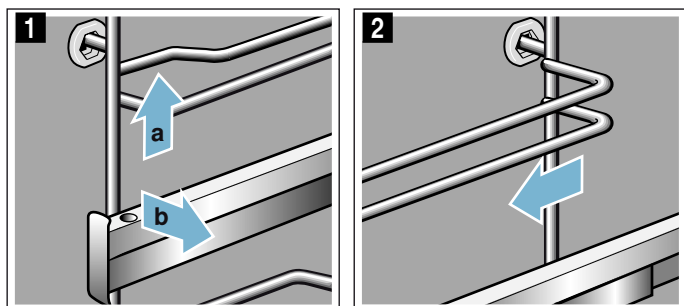

Prowadnice czyścić płynem do mycia naczyń i gąbką do zmywania. W przypadku zanieczyszczeń trudnych do usunięcia używać szczoteczki.

Zawieszanie prowadnic

Prowadnice pasują tylko do prawej lub lewej strony. Szyny muszą dać się wyciągnąć do przodu.

1. Najpierw włożyć prowadnicę do środka tylnego otworu mocującego **a** tak, aby przylegała do ścianki komory piekarnika, a następnie wcisnąć do tyłu **b** (rys. **1**).
2. Następnie włożyć prowadnicę w przedni otwór **c** tak, aby również w tym przypadku przylegała do ścianki komory piekarnika i wcisnąć do dołu **d** (rys. **2**).

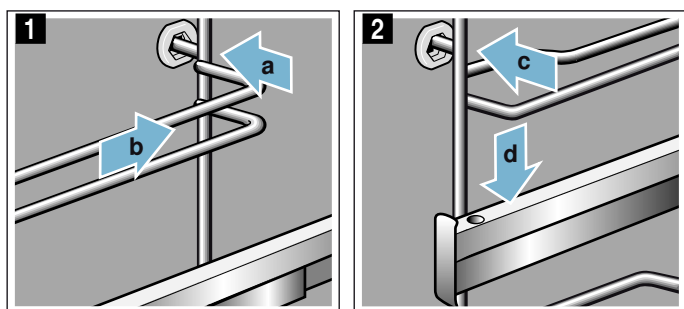

Drzwi urządzenia

Dzięki odpowiedniej konserwacji i czyszczeniu urządzenie długo zachowuje estetyczny wygląd i całkowitą sprawność. Poniżej podane są informacje na temat zdejmowania i czyszczenia drzwi urządzenia.

Zdejmowanie i zakładanie drzwi urządzenia

Do czyszczenia oraz w celu wymontowania szyb można zdjąć drzwi urządzenia.

Każdy zawias drzwi urządzenia posiada dźwignię blokującą.

Gdy dźwignie blokujące są opuszczone (rys. **1**), drzwi urządzenia są zabezpieczone. Nie można ich wtedy zdjąć.

Gdy dźwignie blokujące są uniesione w celu zdjęcia drzwi urządzenia (rys. **2**), zawiasy są zabezpieczone. Nie można ich wtedy zatrzasać.

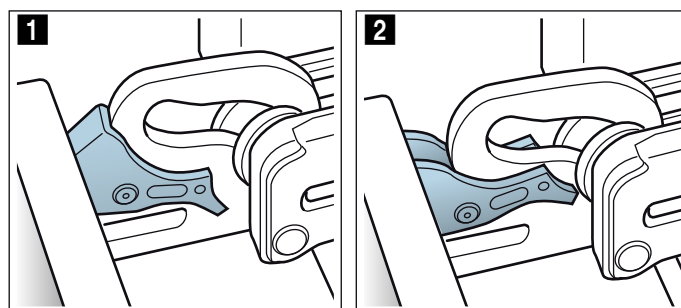

Ostrzeżenie

Niebezpieczeństwo zranienia!

- Gdy zawiasy nie są zabezpieczone, mogą zatrzasać się z dużą siłą. Należy dopilnować, aby dźwignie blokujące zawsze były prawidłowo złożone lub, w momencie zdejmowania drzwi urządzenia, całkowicie rozłożone.
- Zawiasy drzwi urządzenia poruszają się podczas otwierania i zamykania drzwi, w związku z tym istnieje ryzyko przytraśnięcia się. Nie dotykać zawiasów.

Zdejmowanie drzwi urządzenia

1. Całkowicie otworzyć drzwi i wcisnąć w kierunku urządzenia.
2. Podnieść obie dźwignie blokujące z lewej i prawej strony (rys. **1**).
3. Zamknąć do oporu drzwi urządzenia **a**. Chwycić obiema rękami z lewej i prawej strony **b** i wyciągnąć do góry (rys. **2**).

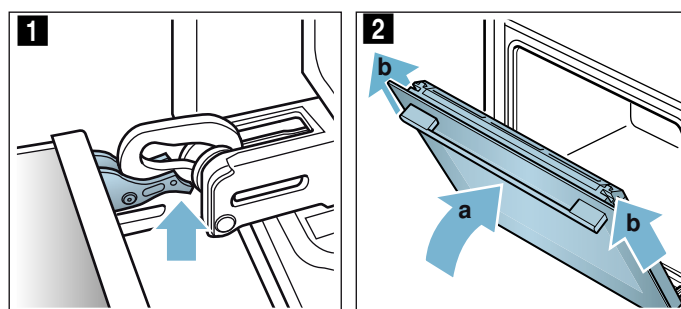

Zakładanie drzwi urządzenia

Drzwi urządzenia założyć w odwrotnej kolejności.

- Podczas zakładania drzwi urządzenia uważać, aby oba zawiasy zostały umieszczone dokładnie w otworach (rys. 1).
Oprzeć oba zawiasy na dole szyby zewnętrznej i użyć jej jako prowadnicy.
Dopilnować, aby zawiasy zostały wsunięte w odpowiednie otwory. Wsuwanie musi przebiegać płynnie, bez wyczuwalnego oporu. W przypadku pojawienia się wyczuwalnego oporu sprawdzić, czy zawiasy zostały wsunięte w odpowiednie otwory.

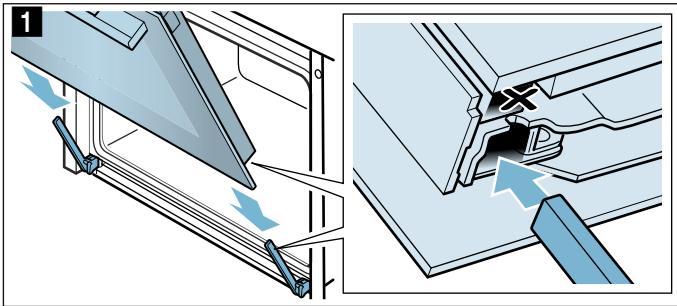

- Całkowicie otworzyć drzwi urządzenia. Z powrotem złożyć obie dźwignie blokujące (rys. 2).

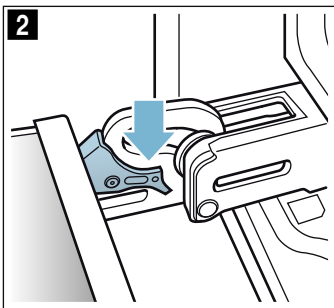

- Zamknąć drzwi komory piekarnika.

Zdejmowanie nakładki drzwi

Wstawka ze stali nierdzewnej w nakładce drzwi może ulec przebarwieniu. W celu dokładnego wyczyszczenia drzwi można zdjąć nakładkę. → "Czyszczenie" na stronie 19

- Uchylić drzwi urządzenia.
- Nacisnąć nakładkę z lewej i z prawej strony (rys. 1).
- Zdjąć nakładkę (rys. 2).
Ostrożnie zamknąć drzwi urządzenia.

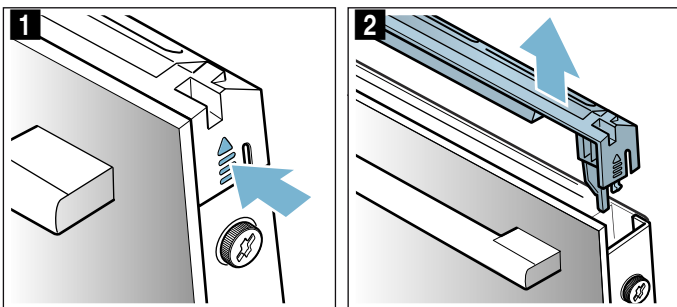

Wskazówka: Wstawkę ze stali nierdzewnej czyścić specjalnym środkiem do czyszczenia stali nierdzewnej. Pozostałe elementy nakładki drzwi czyścić wodą z dodatkiem detergentu i miękką ściereczką.

- Ponownie uchylić drzwi urządzenia. Nasadzić i wcisnąć nakładkę, aż zaskoczy na miejsce (rys. 3).

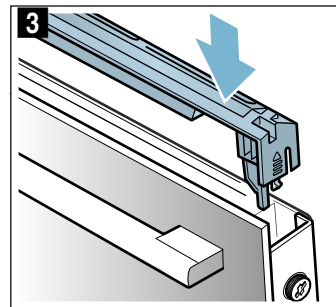

- Zamknąć drzwi urządzenia.

Montaż i demontaż szyb w drzwiach

W celu ułatwienia czyszczenia można wymontować szyby z drzwi urządzenia.

Wymontowanie z urządzenia

- Uchylić drzwi urządzenia.
- Nacisnąć nakładkę z lewej i z prawej strony (rys. 1).
- Zdjąć nakładkę (rys. 2).

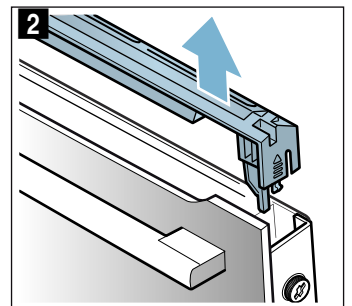
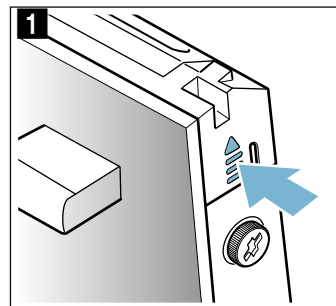

- Odkręcić i wyjąć śruby po lewej i po prawej stronie drzwi urządzenia (rys. 3).
- Przed ponownym zamknięciem drzwi włożyć między drzwi a obudowę urządzenia kilkakrotnie złożoną ściereczkę kuchenną (rys. 4).
Przednią szybę wyjąć do góry i położyć na równej powierzchni uchwytem drzwi do dołu.

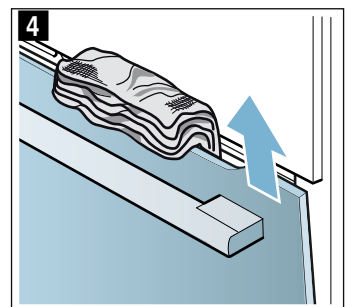
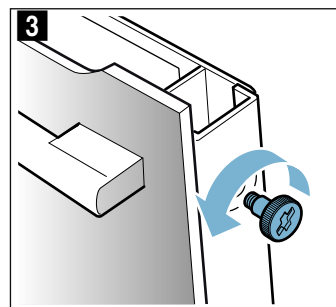

Szyby czyścić płynem do mycia szyb i miękką ściereczką.

⚠ Ostrzeżenie**Niebezpieczeństwo obrażeń!**

- Porysowane szkło lub drzwiczki urządzenia mogą pęknąć. Nie używać skrobaczki do szkła, żrących ani szorujących środków czyszczących.
- Zawiasy drzwi urządzenia poruszają się podczas otwierania i zamykania drzwi, w związku z tym istnieje ryzyko przytrzaśnięcia się. Nie dotykać zawiasów.

Montowanie w urządzeniu

1. Przednią szybę wsunąć w dolne mocowania (rys. **1**).
2. Domykać szybę, aż oba górne zaczepy znajdą się naprzeciwko właściwego otworu (rys. **2**).

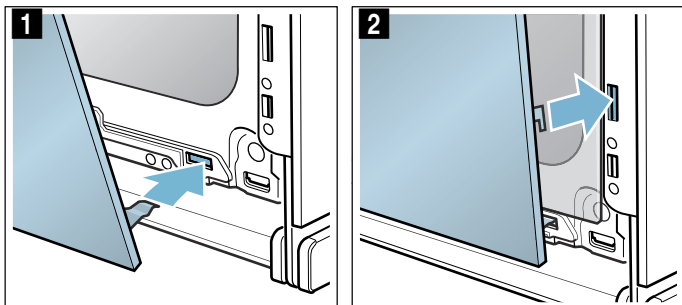

3. Docisnąć przednią szybę na dole, aż zaskoczy na swoje miejsce (rys. **3**).
4. Ponownie uchylić drzwi urządzenia i wyjąć ściereczkę kuchenną.
5. Ponownie przykręcić śruby po lewej i po prawej stronie.
6. Nasadzić i wcisnąć nakładkę, aż zaskoczy na miejsce (rys. **4**).

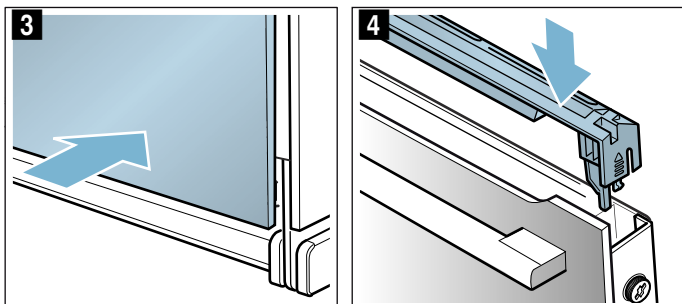

7. Zamknąć drzwi urządzenia.

Uwaga!

Dopiero gdy szyby są prawidłowo zamontowane, można używać komory piekarnika.



Co robić w razie usterki?

Przyczynami wystąpienia usterek są często drobiazgi. Przed wezwaniem serwisu należy przy pomocy tabeli spróbować usunąć usterkę we własnym zakresie.

Wskazówka: Jeśli czasami jakaś potrawa nie uda się, warto zajrzeć do tabel zamieszczonych na końcu niniejszej instrukcji obsługi. Znajduje się tam wiele porad i wskazówek. → "Przetestowane w naszym studiu gotowania" na stronie 27

Tabela usterek

W przypadku komunikatów oznaczonych symbolem E, np. E0111, wyłączyć i ponownie włączyć urządzenie. Jeżeli komunikat pojawi się ponownie, wezwać serwis.

Usterka	Możliwa przyczyna	Wskazówki/Rozwiązanie problemu
Urządzenie nie działa.	Uszkodzony bezpiecznik	Sprawdzić w skrzynce bezpiecznikowej, czy bezpiecznik urządzenia jest sprawny.
	Zanik zasilania prądem	Sprawdzić, czy działają inne urządzenia kuchenne.
Obsługa włączonego urządzenia nie jest możliwa, na wyświetlaczu widoczny jest symbol  .	Aktywowane zostało zabezpieczenie przed dziećmi.	Naciskać przycisk  , aż zgaśnie symbol  .
Komora piekarnika nie nagrzewa się, na wyświetlaczu widoczny jest komunikat "Tryb demo włączony"	Urządzenie działa w trybie demo.	Wyłączyć bezpiecznik w skrzynce bezpiecznikowej i ponownie włączyć po upływie ok. 10 sekund. Włączyć urządzenie i wybrać w ustawieniach "Tryb demo wyłączony".
Urządzenie nie włącza się, a na wyświetlaczu pojawia się komunikat "Komora piekarnika zbyt gorąca"	Komora piekarnika jest zbyt gorąca dla wybranej potrawy lub rodzaju grzania	Poczekać, aż komora piekarnika ostygnie i ponownie włączyć

Przekroczony został maksymalny czas pracy

Urządzenie automatycznie zakończy tryb pracy, jeżeli nie został nastawiony czas trwania i dłuższego czasu nie dokonano zmiany ustawienia.

Kiedy to nastąpi, zależy od ustawionej temperatury lub stopnia mocy grilla.

Na wyświetlaczu pojawia się komunikat, że tryb pracy został automatycznie zakończony. Tryb pracy zostanie następnie przerwany.

W celu ponownego skorzystania z urządzenia należy je najpierw wyłączyć. Następnie ponownie włączyć urządzenie i ustawić żądany tryb.

Porada: Aby uniknąć niepożądanego wyłączenia się urządzenia, np. w przypadku długiego czasu przyrządzania, należy nastawić czas trwania. Urządzenie grzeje, dopóki nie upłynie nastawiony czas trwania.

Ostrzeżenie – Niebezpieczeństwo porażenia prądem!

Nieprawidłowo przeprowadzane naprawy stanowią poważne zagrożenie. Wyłącznie przeszkoleni technicy serwisu mogą przeprowadzać naprawy i wymieniać uszkodzone przewody przyłączeniowe. Jeśli urządzenie jest uszkodzone, należy wyciągnąć wtyczkę z gniazda lub wyłączyć bezpiecznik w skrzynce bezpiecznikowej. Wezwać serwis.

Wymiana żarówki u góry komory piekarnika

Jeśli żarówka w komorze piekarnika przepali się, należy ją wymienić. Odporne na działanie wysokiej temperatury żarówki halogenowe 230 V, 40 W można nabyć w serwisie lub sklepie specjalistycznym.

Żarówki dotykać przez suchą ściereczkę. Wpływa to na przedłużenie trwałości żarówki. Nie należy używać innych żarówek.

⚠ Ostrzeżenie – Niebezpieczeństwo porażenia prądem!

Podczas wymiany żarówki w komorze gotowania styki oprawki znajdują się pod napięciem. Przed przystąpieniem do wymiany żarówki wyciągnąć wtyczkę z gniazda lub wyłączyć bezpiecznik w skrzynce bezpiecznikowej.

⚠ Ostrzeżenie – Niebezpieczeństwo poparzenia!

Urządzenie bardzo się nagrzewa. Nigdy nie dotykać gorących powierzchni wewnątrz komory gotowania ani elementów grzejnych. Zawsze odczekać, aż urządzenie ostygnie. Nie zezwalać dzieciom na zbliżanie się!

1. Aby zapobiec zniszczeniom, rozłożyć ściereczkę w zimnej komorze piekarnika.
2. Odkręcić szklaną osłonę, obracając ją w lewą stronę (rys. **1**).
3. Wyjąć żarówkę - nie obracać (rys. **2**). Włożyć nową żarówkę, zwracając uwagę na położenie sztyftów. Mocno wcisnąć żarówkę.

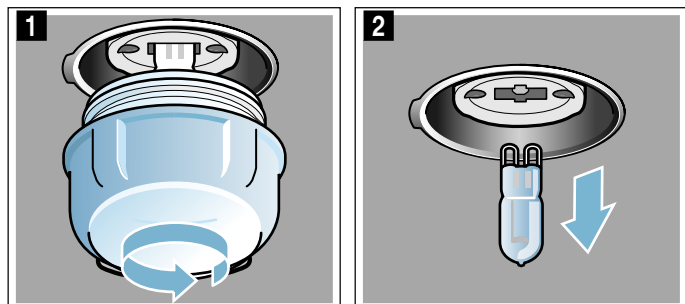

4. Ponownie założyć i przykręcić osłonę żarówki. W zależności od typu urządzenia, osłona żarówki może być wyposażona w uszczelkę. Przed przykręceniem należy ponownie założyć uszczelkę.
5. Wyjąć ściereczkę i włączyć bezpiecznik.

Osłona żarówki

Jeżeli osłona żarówki halogenowej jest uszkodzona, należy ją wymienić. Nową osłonę można nabyć w serwisie. Należy podać symbol produktu (Nr E) oraz numer fabryczny (FD) urządzenia.

Serwis

Jeżeli urządzenie wymaga naprawy, należy skontaktować się z naszym serwisem. Pracownicy serwisu znajdą odpowiednie rozwiązanie, co pozwoli również uniknąć zbędnych przyjazdów personelu technicznego.

Symbol produktu (nr E) i numer fabryczny (nr FD)

Pracownikowi serwisu należy podać symbol produktu (nr E) oraz numer fabryczny (nr FD) urządzenia, aby mógł on udzielić kompetentnej pomocy. Tabliczkę znamionową z numerem widać po otwarciu drzwi urządzenia.

W niektórych urządzeniach wyposażonych w funkcję pary, tabliczka znamionowa może znajdować się za przesłoną.

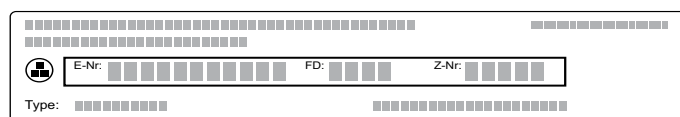

Można tu wpisać dane urządzenia i numer telefonu serwisu, aby w razie konieczności móc szybko je odnaleźć.

Nr E

Nr FD

Serwis 

Należy pamiętać, że wezwanie pracownika serwisu w przypadku nieprawidłowej obsługi urządzenia jest odpłatne również w okresie gwarancyjnym.

Adresy serwisów wszystkich krajów znajdują się w załączonym spisie autoryzowanych serwisów.

Zlecenie naprawy oraz pomoc w razie usterki
PL 801 191 534

Warto zaufać kompetencjom producenta. Dzięki temu mają Państwo gwarancję, że naprawy zostaną wykonane przez przeszkolonych techników serwisu, którzy dysponują oryginalnymi częściami zamiennymi do danego urządzenia.

Potrawy

Tryb pracy "Potrawy" umożliwia przygotowanie rozmaitych potraw. Urządzenie samoczynnie dopasowuje parametry większości ustawień.

W celu uzyskania pożądaných rezultatów komora piekarnika nie może być zbyt gorąca dla wybranej potrawy. Jeżeli dojdzie do takiej sytuacji, na wyświetlaczu pojawi się odnośny komunikat. Wówczas należy poczekać, aż komora piekarnika ostygnie i ponownie włączyć.

Wskazówki dotyczące ustawień

- Rezultat gotowania zależy od jakości produktów oraz rodzaju naczynia. W celu uzyskania optymalnego rezultatu gotowania używać wyłącznie produktów spożywczych wysokiej jakości oraz mięsa schłodzonego do odpowiedniej temperatury.
- Urządzenie wybiera optymalny rodzaj grzania oraz ustawienia czasu i temperatury. Pojawi się jedynie komunikat o konieczności wprowadzenia wagi. Nie można ustawić wagi, która wykracza poza przewidziany przedział wagowy.
- Przy potrawach, w przypadku których urządzenie samoczynnie ustawia temperaturę, maksymalna możliwa temperatura może mieć wartość 300 °C. Dlatego należy zwrócić uwagę, aby używane naczynia były wystarczająco żaroodporne.
- Na wyświetlaczu będą pojawiały się wskazówki dotyczące np. naczynia, wysokości wsunięcia lub dodawania wody w przypadku mięsa. Niektóre potrawy należy w trakcie przyrządzania obrócić lub zamieszać. Taka informacja pojawi się na wyświetlaczu krótko po włączeniu trybu pracy. Sygnał przypomni, kiedy należy to zrobić.
- Informacje dotyczące odpowiednich naczyń oraz porady na temat przyrządzania potraw znajdują się na końcu niniejszej instrukcji obsługi.

Wybór dania

W poniższej tabeli podane są dopasowane do wymienionych potraw wartości ustawień.

Dania
Kurczak, bez farszu
Pierś indyka
Pieczeń z karkówki bez kości
Sztufada
Pieczeń cielęca, z przerostami tłuszczu
Udziec jagnięcy bez kości średnio wypieczony
Pieczeń rzymska ze świeżego mięsa mielonego
Gulasz
Zrazy zawijane wołowe
Potrava jednogarnkowa z warzywami

Wprowadzanie ustawień potrawy

Użytkownik jest prowadzony przez cały proces wprowadzania ustawień wybranej potrawy. Zawsze naciskać strzałkę >.

1. Nacisnąć przycisk menu.
2. Za pomocą przełącznika obrotowego wybrać "Potrawy".
3. Nacisnąć strzałkę >. Pojawia się pierwsza potrawa wraz z proponowaną wagą.
4. Za pomocą przełącznika obrotowego wybrać żadaną potrawę.
5. Nacisnąć strzałkę >.
6. Za pomocą przełącznika obrotowego wprowadzić ustawienie wagi.
7. Nacisnąć strzałkę >.

Wskazówka: Zostaną wywołane informacje dotyczące wysokości wsunięcia, naczyń itp.
8. Włączyć przyciskiem start/stop.

Użytkownik jest prowadzony przez cały proces wprowadzania ustawień wybranej potrawy. Zawsze naciskać strzałkę >.

Wprowadzanie ustawień jest zakończone

Rozlega się sygnał. Piekarnik przestaje grzać. Sygnał można wyłączyć przed czasem za pomocą przycisku ⏻.

Jeżeli rezultat gotowania/pieczenia nie jest zadowalający, można wydłużyć czas trwania. Dotknąć pola "Dogotować". Pojawi się proponowany czas trwania, który można zmienić.

Jeżeli rezultat pieczenia jest zadowalający, nacisnąć lekko na "Zakończyć". Na wyświetlaczu pojawi się komunikat "Smacznego".

Przerwanie ustawiania

Nacisnąć przycisk on/off. Wszystkie ustawienia zostaną skasowane. Można wprowadzić nowe ustawienia.

Przesunięcie czasu zakończenia

W przypadku niektórych potraw można przesunąć czas zakończenia. W jaki sposób przesunąć czas zakończenia, można zobaczyć w funkcjach zegara. → "Funkcje zegara" na stronie 15

W przypadku nastawienia czasu zakończenia wyświetlacz przechodzi na tryb oczekiwania. Na pasku stanu widoczny jest czas, kiedy zakończy się tryb pracy. Nie można dokonać zmiany ustawień. Należy pamiętać, że łatwo psujące się produkty spożywcze nie mogą zbyt długo pozostawać w komorze piekarnika.

Przetestowane w naszym studiu gotowania

Ten rozdział opisuje szeroki wybór potraw i optymalne ustawienia dla każdej z nich. Pokazujemy, jaki rodzaj grzania i jaka temperatura nadają się najlepiej do przyrządzenia różnych potraw. Podajemy też wskazówki dotyczące pasujących akcesoriów oraz poziomów, na których należy je wstawiać do urządzenia. Znajdują się tu także porady na temat naczyń i sposobów przygotowywania potraw.

Wskazówka: Przy przygotowywaniu artykułów spożywczych w komorze piekarnika może się nagromadzić bardzo dużo pary wodnej. Posiadane urządzenie jest bardzo energooszczędne i oddaje podczas pracy do otoczenia bardzo niewielką ilość ciepła. Ze względu na znaczne różnice temperatur między wnętrzem urządzenia i jego częściami zewnętrznymi na drzwiczkach, panelu obsługowym i frontach sąsiednich mebli może się skraplać para wodna. Jest to normalne zjawisko fizyczne. Skraplaniu pary wodnej można zapobiec przez nagrzanie piekarnika albo ostrożne, wolne otwieranie drzwiczek.

Formy silikonowe

Najlepszy wynik pieczenia zapewniają ciemne metalowe formy do pieczenia.

W przypadku pieczenia w formach silikonowych należy się stosować do wskazówek i przepisów podanych przez producenta formy. Formy silikonowe są często mniejsze od zwykłych. Ilości i przepisy mogą być inne niż podane tutaj.

Ciasta i drobne wypieki

Urządzenie oferuje wiele rodzajów grzania przystosowanych do wypiekania ciast i drobnych wypieków. W tabelach ustawień podane są optymalne ustawienia dla wielu różnych potraw.

Należy się przy tym także stosować do wskazówek podanych w rozdziale dotyczącym wyrastania ciasta.

Należy używać wyłącznie oryginalnych elementów wyposażenia posiadanego urządzenia. Są one optymalnie dostosowane do komory piekarnika i jego trybów pracy.

Poziomy piekarnik

Należy używać podanych poziomów piekarnika.

Pieczenie na jednym poziomie

Przy pieczeniu na jednym poziomie należy używać następujących poziomów piekarnika:

- wysokie wypieki: poziom 2
- płaskie wypieki: poziom 3

Przy korzystaniu z rodzaju grzania 4D gorące powietrze można wybierać między poziomami 1, 2, 3 i 4.

Pieczenie na kilku poziomach

Optymalnym trybem grzania jest gorące powietrze 4D. Wypieki wstawione jednocześnie do piekarnika na

blachach lub w formach nie zawsze są gotowe w tym samym czasie.

Pieczenie na dwóch poziomach:

- blacha uniwersalna: poziom 3
blacha do pieczenia: poziom 1
- Formy ustawione na ruszcie
pierwszy ruszt: poziom 3
drugi ruszt: poziom 1

Pieczenie na trzech poziomach:

- blacha do pieczenia: poziom 5
blacha uniwersalna: poziom 3
blacha do pieczenia: poziom 1

Pieczenie na czterech poziomach:

- 4 ruszty wyłożone papierem do pieczenia
pierwszy ruszt: poziom 5
drugi ruszt: poziom 3
trzeci ruszt: poziom 2
czwarty ruszt: poziom 1

Dzięki jednoczesnemu przygotowywaniu potraw można oszczędzić do 45 procent energii. Formy należy wstawiać do komory piekarnika jedną obok drugiej albo z przesunięciem jedną nad drugą.

Wyposażenie

Należy też zawsze stosować prawidłowe wyposażenie i wsuwać je do piekarnika prawidłową stroną.

Ruszt

Wsunąć ruszt z otwartą stroną skierowaną w stronę drzwiczek piekarnika i wygięciem skierowanym w dół. Naczynia i formy stawiać zawsze na ruszcie.

Blacha uniwersalna lub blacha do pieczenia

Ostrożnie wsunąć blachę uniwersalną lub blachę do pieczenia do oporu do piekarnika, ze ścięciem skierowanym w stronę drzwiczek.

Do pieczenia soczystych ciast używać blachy uniwersalnej, aby wyciekający sok nie zanieczyścił komory piekarnika.

Formy do pieczenia

Do pieczenia najlepiej nadają się ciemne formy metalowe.

Formy z białej blachy, formy ceramiczne i formy szklane wydłużają czas pieczenia i powodują nierównomierne zrumienienie ciasta. W przypadku pieczenia potraw w takich formach z użyciem trybu grzania górnego/dolnego, formę należy wstawić na poziom 1.

Papier do pieczenia

Używać tylko papieru do pieczenia przystosowanego do ustawionej temperatury. Papier należy zawsze przyciąć tak, by dokładnie pasował do blachy.

Zalecane wartości ustawień

W tej tabeli podane są optymalne rodzaje grzania dla różnego rodzaju wypieków. Temperatura i czas pieczenia zależą od ilości oraz konsystencji ciasta. Z tego względu podane zostały przedziały wartości. Najlepiej zacząć od najniższych podanych wartości. Niższa temperatura pozwala uzyskać bardziej równomierny stopień zrumienienia. W razie potrzeby można następnym razem wybrać nieco wyższe wartości.

Wskazówka: Czasu pieczenia nie można skrócić przez ustawienie wyższej temperatury. W takiej sytuacji ciasto czy wypieki byłyby wypieczone tylko z wierzchu, a wewnątrz jeszcze surowe.



Podane wartości ustawień dotyczą potraw wstawionych do zimnej komory piekarnika. Zapewnia to oszczędność do 20 procent energii. Jeżeli piekarnik jest nagrany, podane czasy pieczenia skracają się o kilka minut.



























W przypadku niektórych potraw nagrzanie piekarnika jest konieczne i w tabeli znajduje się odpowiednia informacja. Wstawić potrawę i akcesoria do komory piekarnika dopiero po jego nagraniu.

Jeżeli stosowany jest własny przepis, należy użyć wartości podanych w tabeli dla podobnego wypieku. Dodatkowe informacje są podane w poradach dotyczących pieczenia po tabeli ustawień.

Nie używane akcesoria należy wyjąć z komory piekarnika. Zapewnia to optymalny wynik pieczenia i oszczędność do 20 procent energii.

Używane rodzaje grzania:

-  4D gorące powietrze
-  Grzanie górne/dolne
-  Pizza

Potrawa	Akcesoria i naczynia	Poziom piekarnika	Rodzaj grzania	Temperatura w °C	Czas trwania w min.
Ciasta w formach					
Ciasto ucierane, proste	Forma z kominkiem / forma prostokątna	2		150-170	50-70
Ciasto ucierane, proste, 2 poziomy	Forma z kominkiem / forma prostokątna	3+1		140-160	60-80
Ciasto ucierane, delikatne	Forma z kominkiem / forma prostokątna	2		150-170	60-80
Ciasto owocowe ucierane, delikatne	Tortownica / forma na babkę	2		160-180	40-60
Spód tortu z ciasta ucieranego	Forma na spód tortu	3		160-180	20-30
Tort owocowy lub serowy na kruchym spodzie	Tortownica Ø26 cm	2		170-190	60-80
Placek szwajcarski	Blacha do pizzy	3		170-190	45-55
Tarta	Forma do tarty, blacha czarna	3		190-210	25-40
Babka drożdżowa	Forma z kominkiem	2		150-170	50-70
Ciasto drożdżowe	Tortownica Ø28 cm	2		160-170	20-30
Spód biszkoptowy, 2 jaja	Forma na spód tortu	3		150-170*	20-30
Tort biszkoptowy, 3 jaja	Tortownica Ø26 cm	2		160-170*	25-35
Tort biszkoptowy, 6 jaj	Tortownica Ø28 cm	2		150-170*	30-50
Ciasto na blasze					
Ciasto ucierane z dodatkami	Blacha do pieczenia	3		160-180	20-40
Ciasto ucierane, 2 poziomy	Blacha uniwersalna + blacha do pieczenia	3+1		140-160	30-50
Ciasto kruche z suchą warstwą wierzchnią	Blacha do pieczenia	3		170-190	25-35
Ciasto kruche z suchą warstwą wierzchnią, 2 poziomy	Blacha uniwersalna + blacha do pieczenia	3+1		160-170	35-45
Ciasto kruche z soczystą warstwą wierzchnią	Blacha uniwersalna	3		160-180	55-65
Placek szwajcarski	Blacha uniwersalna	3		170-190	45-55
Ciasto drożdżowe z suchą warstwą wierzchnią	Blacha uniwersalna	3		160-180	15-20
Ciasto drożdżowe z suchą warstwą wierzchnią, 2 poziomy	Blacha uniwersalna + blacha do pieczenia	3+1		150-170	20-30
Ciasto drożdżowe z soczystą warstwą wierzchnią	Blacha uniwersalna	3		180-200	30-40
Ciasto drożdżowe z soczystą warstwą wierzchnią, 2 poziomy	Blacha uniwersalna + blacha do pieczenia	3+1		150-170	45-60
Chałka, wieniec drożdżowy	Blacha do pieczenia	2		160-170	25-35
Rolada biszkoptowa	Blacha do pieczenia	3		180-200*	8-15
Strucla z 500 g mąki	Blacha do pieczenia	2		150-170	45-60
Strudel, słodki	Blacha uniwersalna	2		170-180	50-60
* nagrzać piekarnik					
** nagrzewać piekarnik przez 5 min., nie używać funkcji szybkiego nagrzewania					

Potrawa	Akcesoria i naczynia	Poziom piekarnika	Rodzaj grzania	Temperatura w °C	Czas trwania w min.
Strudel, mrożony	Blacha uniwersalna	3		200-220	35-45
Wypieki drobne					
Ciastka	Blacha do pieczenia	3		160**	20-30
Ciastka	Blacha do pieczenia	3		150**	25-35
Ciastka, 2 poziomy	Blacha uniwersalna + blacha do pieczenia	3+1		150**	25-35
Ciastka, 3 poziomy	Blachy do pieczenia + blacha uniwersalna	5+3+1		140**	35-45
Muffiny	Blacha do muffinów	3		170-190	15-20
Muffiny, 2 poziomy	Blachy do muffinów	3+1		160-180*	15-30
Drobne wypieki z ciasta drożdżowego	Blacha do pieczenia	3		160-180	25-35
Drobne wypieki z ciasta drożdżowego, 2 poziomy	Blacha uniwersalna + blacha do pieczenia	3+1		150-170	25-40
Wypieki z ciasta francuskiego	Blacha do pieczenia	3		170-190*	20-35
Wypieki z ciasta francuskiego, 2 poziomy	Blacha uniwersalna + blacha do pieczenia	3+1		170-190*	20-45
Wypieki z ciasta francuskiego, 3 poziomy	Blachy do pieczenia + blacha uniwersalna	5+3+1		170-190*	20-45
Wypieki z ciasta francuskiego, 4 poziomy	4 ruszty	5+3+2+1		180-200*	20-35
Wypieki z ciasta parzonego	Blacha do pieczenia	3		200-220	30-40
Wypieki z ciasta parzonego, 2 poziomy	Blacha uniwersalna + blacha do pieczenia	3+1		190-210	35-45
Bułki słodkie	Blacha do pieczenia	3		160-180	20-30
Ciasteczka					
Ciasteczka wyciskane	Blacha do pieczenia	3		140-150**	25-40
Ciasteczka wyciskane	Blacha do pieczenia	3		140-150**	25-40
Ciasteczka wyciskane, 2 poziomy	Blacha uniwersalna + blacha do pieczenia	3+1		140-150**	30-40
Ciasteczka wyciskane, 3 poziomy	Blachy do pieczenia + blacha uniwersalna	5+3+1		130-140**	35-55
Ciasteczka	Blacha do pieczenia	3		140-160	15-30
Ciasteczka, 2 poziomy	Blacha uniwersalna + blacha do pieczenia	3+1		140-160	15-30
Ciasteczka, 3 poziomy	Blachy do pieczenia + blacha uniwersalna	5+3+1		140-160	15-30
Bezy	Blacha do pieczenia	3		80-90*	120-150
Bezy, 2 poziomy	Blacha uniwersalna + blacha do pieczenia	3+1		80-90*	120-180
Makaroniki	Blacha do pieczenia	3		90-110	20-40
Makaroniki, 2 poziomy	Blacha uniwersalna + blacha do pieczenia	3+1		90-110	25-45
Makaroniki, 3 poziomy	Blachy do pieczenia + blacha uniwersalna	5+3+1		90-110	30-45
* nagrzać piekarnik					
** nagrzewać piekarnik przez 5 min., nie używać funkcji szybkiego nagrzewania					

Porady dotyczące ciast i drobnych wypieków

Sprawdzenie, czy ciasto jest wypieczone.	Wbić drewniany patyczek w ciasto w jego najwyższym punkcie. Jeśli ciasto nie przykleiło się do patyczka, jest wypieczone.
Ciasto zapada się.	Następnym razem użyć mniej płynu. Albo ustawić temperaturę na wartość o 10°C niższą i przedłużyć czas pieczenia. Używać tylko składników podanych w przepisie, stosować się dokładnie do opisanego w nim sposobu postępowania.
Ciasto wyrosło i popękało pośrodku, ale na bokach jest niższe.	Nasmarować tłuszczem tylko dno tortownicy. Po upieczeniu ostrożnie oddzielić nożem ciasto od formy.
Wypływa sok z owoców.	Następnym razem użyć blachy uniwersalnej.
Drobne wypieki sklejają się podczas pieczenia.	Odległość między wypiekami powinna wynosić ok. 2 cm. Zapewni to wystarczająco dużo miejsca do wyrośnięcia i równomiernego zrumienienia wypieków.

Ciasto jest za suche.	Ustawić temperaturę na wartość o 10°C wyższą i skrócić czas pieczenia.
Całe ciasto jest za jasne.	Jeśli poziom piekarnika i użyte do pieczenia naczynie są prawidłowe, należy zwiększyć temperaturę lub wydłużyć czas pieczenia.
Ciasto jest za jasne u góry, za ciemne u dołu.	Następnym razem wstawić ciasto o jeden poziom wyżej.
Ciasto jest za ciemne u góry, za jasne u dołu.	Następnym razem wstawić ciasto o jeden poziom niżej. Wybrać niższą temperaturę i przedłużyć czas pieczenia.
Ciasto z formy lub babka prostokątna jest za ciemne z tyłu.	Nie stawiać formy do pieczenia bezpośrednio przy tylnej ścianie, lecz na środku elementu wyposażenia użytego do pieczenia.
Całe ciasto jest za ciemne.	Wybrać następnym razem niższą temperaturę i ew. przedłużyć czas pieczenia.
Wypiek jest nierównomiernie zrumieniony.	Wybrać nieco niższą temperaturę. Cyrkulację powietrza może też zakłócać wystający poza blachę papier do pieczenia. Papier należy zawsze przycinać tak, by dokładnie pasował do blachy. Uważać, by forma do pieczenia nie stała bezpośrednio przed otworami w tylnej ścianie komory piekarnika. Przy pieczeniu drobnych wypieków starać się, by każdy wypiek miał taką samą wielkość i grubość.
Pieczenie odbywało się na kilku poziomach. Wypiek na górnej blasze jest ciemniejszy niż wypiek na dolnej blasze.	Do pieczenia na kilku poziomach zawsze stosować tryb gorące powietrze 4D. Wypieki wstawione jednocześnie do piekarnika na blachach lub w formach nie zawsze są gotowe w tym samym czasie.
Ciasto dobrze wygląda, ale wewnątrz nie jest wypieczone.	Piec nieco dłużej przy niższej temperaturze, ew. dolać mniejszą ilość płynu. W przypadku ciast z soczystymi owocami najpierw podpieć spód. Posypać go mielonymi migdałami lub bułką tartą i dopiero położyć warstwę owoców.
Ciasto nie odchodzi od formy po odwróceniu.	Po upieczeniu pozostawić ciasto do przestygnięcia na 5-10 minut. Jeśli ciasto w dalszym ciągu nie daje się oddzielić od formy, ostrożnie poluzować brzegi ciasta nożem. Ponownie odwrócić formę z ciastem i kilka razy przykryć formę wilgotnym, zimnym ręcznikiem. Następnym razem natłuścić formę i wysypać ją bułką tartą.

Chleb i bułki

Urządzenie oferuje wiele rodzajów grzania przystosowanych do wypiekania chleba i bułek. W tabelach ustawień podane są optymalne ustawienia dla wielu różnych potraw.

Należy się przy tym także stosować do wskazówek podanych w rozdziale dotyczącym wyrastania ciasta.

Należy używać wyłącznie oryginalnych elementów wyposażenia posiadanego urządzenia. Są one optymalnie dostosowane do komory piekarnika i jego trybów pracy.

Poziomy piekarnika

Należy używać podanych poziomów piekarnika.

Pieczenie na jednym poziomie

Przy pieczeniu na jednym poziomie należy używać następujących poziomów piekarnika:

- wysokie wypieki: poziom 2
- płaskie wypieki: poziom 3

Przy korzystaniu z rodzaju grzania 4D gorące powietrze można wybierać między poziomami 1, 2, 3 i 4.

Pieczenie na dwóch poziomach

Optymalnym trybem grzania jest gorące powietrze 4D. Wypieki wstawione jednocześnie do piekarnika na blachach lub w formach nie zawsze są gotowe w tym samym czasie.

- blacha uniwersalna: poziom 3
- blacha do pieczenia: poziom 1
- Formy ustawione na ruszcie
- pierwszy ruszt: poziom 3
- drugi ruszt: poziom 1

Dzięki jednoczesnemu przygotowywaniu potraw można oszczędzić do 45 procent energii. Formy należy wstawiać do komory piekarnika jedną obok drugiej albo z przesunięciem jedną nad drugą.

Wyposażenie

Należy też zawsze stosować prawidłowe wyposażenie i wsuwać je do piekarnika prawidłową stroną.

Ruszt

Wsunąć ruszt z otwartą stroną skierowaną w stronę drzwiczek piekarnika i wygięciem skierowanym w dół. Naczynia i formy stawiać zawsze na ruszcie.

Blacha uniwersalna lub blacha do pieczenia

Ostrożnie wsunąć blachę uniwersalną lub blachę do pieczenia do oporu do piekarnika, ze ścięciem skierowanym w stronę drzwiczek.

Formy do pieczenia

Do pieczenia najlepiej nadają się ciemne formy metalowe.

Formy z białej blachy, formy ceramiczne i formy szklane wydłużają czas pieczenia i powodują nierównomierne zrumienienie ciasta. W przypadku pieczenia potraw w takich formach z użyciem trybu grzania górnego/ dolnego, formę należy wstawić na poziom 1.

Papier do pieczenia

Używać tylko papieru do pieczenia przystosowanego do ustawionej temperatury. Papier należy zawsze przyciąć tak, by dokładnie pasował do blachy.

Produkty mrożone

Nie należy używać mocno oblodzonych produktów mrożonych. Usunąć z potrawy lód.

Produkty mrożone mogą być podpieczone nierównomiernie. Nierównomierny stopień zrumienienia występuje też po ich upieczeniu.

Zalecane wartości ustawień

W tej tabeli podane są optymalne rodzaje grzania dla różnego rodzaju chleba i bułek. Temperatura i czas pieczenia zależą od ilości oraz konsystencji ciasta. Z tego względu podane zostały przedziały wartości. Najlepiej zacząć od najniższych podanych wartości. Niższa temperatura sprzyja uzyskaniu bardziej równomiernego zrumienienia. W razie potrzeby można następnym razem wybrać nieco wyższe wartości.

Wskazówka: Czasu pieczenia nie można skrócić przez ustawienie wyższej temperatury. W takiej sytuacji chleb czy bułki byłyby wypieczone tylko z wierzchu, a wewnątrz jeszcze surowe.

Podane wartości ustawień dotyczą potraw wstawionych do zimnej komory piekarnika. Zapewnia to oszczędność do 20 procent energii. Jeżeli piekarnik jest nagrany, podane czasy pieczenia skracają się o kilka minut.

W przypadku niektórych potraw nagrzanie piekarnika jest konieczne i w tabeli znajduje się odpowiednia informacja. Wstawić potrawę i akcesoria do komory

piekarnika dopiero po jego nagraniu. Niektóre potrawy udają się najlepiej, gdy są pieczone w kilku etapach. Są one podane w tabeli.

Wartości ustawień podane dla ciast chlebowych dotyczą zarówno chlebów pieczonych na blasze, jak i w formach prostokątnych.





Jeżeli stosowany jest własny przepis, należy użyć wartości podanych w tabeli dla podobnego wypieku.

Nie używane akcesoria należy wyjąć z komory piekarnika. Zapewnia to optymalny wynik pieczenia i oszczędność do 20 procent energii.

Uwaga!

Nigdy nie wlewać wody do gorącej komory piekarnika ani nie stawiać na dnie piekarnika naczynia z wodą. Nagła zmiana temperatury może spowodować uszkodzenie emalii.

Używane rodzaje grzania:

-  4D gorące powietrze
-  Grzanie górne/dolne
-  Grill z cyrkulacją powietrza
-  Grill o dużej powierzchni
-  Funkcja coolStart

Potrawa	Wyposażenie	Poziom piekarnika	Rodzaj grzania	Temperatura w °C	Stopień mocy grilla	Czas trwania w min.
Chleb						
Chleb biały, 750 g	Blacha uniwersalna albo forma prostokątna	2		210-220*	-	10-15
				180-190	-	25-35
Chleb z mąki mieszanej, 1,5 kg	Blacha uniwersalna albo forma prostokątna	2		210-220*	-	10-15
				180-190	-	40-50
Chleb pełnoziarnisty, 1 kg	Blacha uniwersalna	2		210-220*	-	10-15
				180-190	-	40-50
Chleb pita	Blacha uniwersalna	3		250-270	-	20-25
Bułki						
Bułki lub bagietki do pieczenia, wstępnie podpieczone**	Blacha uniwersalna	3		-	-	-
Bułki, słodkie, świeże	Blacha do pieczenia	3		170-190*	-	15-20
Bułki, słodkie, świeże, 2 poziomy	Blacha uniwersalna + blacha do pieczenia	3+1		150-170*	-	20-30
Bułki, świeże	Blacha do pieczenia	3		180-200	-	20-30
Bagietka, wstępnie podpieczona, chłodzona**	Blacha uniwersalna	3		-	-	-
Bułki, mrożone						
Bułki lub bagietki do pieczenia, wstępnie podpieczone**	Blacha uniwersalna	3		-	-	-
Pieczyczo ługowane, z ciasta surowego**	Blacha uniwersalna	3		-	-	-
Croissanty, z ciasta surowego	Blacha uniwersalna	3		170-190	-	30-35

* nagrzać piekarnik

** stosować się do informacji na opakowaniu

Potrawa	Wyposażenie	Poziom piekarnika	Rodzaj grzania	Temperatura w °C	Sto- pień mocy grilla	Czas trwania w min.
Tosty						
Tosty zapiekane, 4 sztuk	Ruszt	3		190-210	-	10-15
Tosty zapiekane, 12 sztuk	Ruszt	3		230-250	-	10-15
Opiekanie tostów (nie nagrzewać)	Ruszt	5		-	3	4-6
* nagrzać piekarnik						
** stosować się do informacji na opakowaniu						

Pizza, quiche i ciasta pikantne

Urządzenie oferuje wiele rodzajów grzania przystosowanych do wypiekania pizzy, quiche i pikantnych ciast. W tabelach ustawień podane są optymalne ustawienia dla wielu różnych potraw.

Należy się przy tym także stosować do wskazówek podanych w rozdziale dotyczącym wyrastania ciasta.

Należy używać wyłącznie oryginalnych elementów wyposażenia posiadanego urządzenia. Są one optymalnie dostosowane do komory piekarnika i jego trybów pracy.

Poziomy piekarnika

Należy używać podanych poziomów piekarnika.

Pieczenie na jednym poziomie

Przy pieczeniu na jednym poziomie należy używać następujących poziomów piekarnika:

- wysokie wypieki: poziom 2
- płaskie wypieki: poziom 3

Przy korzystaniu z rodzaju grzania 4D gorące powietrze można wybierać między poziomami 1, 2, 3 i 4.

Pieczenie na kilku poziomach

Optymalnym trybem grzania jest gorące powietrze 4D. Wypieki wstawione jednocześnie do piekarnika na blachach lub w formach nie zawsze są gotowe w tym samym czasie.

Pieczenie na dwóch poziomach:

- blacha uniwersalna: poziom 3
- blacha do pieczenia: poziom 1
- Formy ustawione na ruszcie
- pierwszy ruszt: poziom 3
- drugi ruszt: poziom 1

Pieczenie na czterech poziomach:

- 4 ruszty wyłożone papierem do pieczenia
- pierwszy ruszt: poziom 5
- drugi ruszt: poziom 3
- trzeci ruszt: poziom 2
- czwarty ruszt: poziom 1

Dzięki jednoczesnemu przygotowywaniu potraw można oszczędzić do 45 procent energii. Formy należy wstawiać do komory piekarnika jedną obok drugiej albo z przesunięciem jedną nad drugą.

Wyposażenie

Należy też zawsze stosować prawidłowe wyposażenie i wsuwać je do piekarnika prawidłową stroną.

Ruszt

Wsunąć ruszt z otwartą stroną skierowaną w stronę drzwiczek piekarnika i wygięciem skierowanym w dół. Naczynia i formy stawiać zawsze na ruszcie.

Blacha uniwersalna lub blacha do pieczenia

Ostrożnie wsunąć blachę uniwersalną lub blachę do pieczenia do oporu do piekarnika, ze ścięciem skierowanym w stronę drzwiczek.

Do pieczenia pizzy z dużą ilością dodatków należy używać blachy uniwersalnej.

Formy do pieczenia

Do pieczenia najlepiej nadają się ciemne formy metalowe.

Formy z białej blachy, formy ceramiczne i formy szklane wydłużają czas pieczenia i powodują nierównomierne zrumienienie ciasta. W przypadku pieczenia potraw w takich formach z użyciem trybu grzania górnego/ dolnego, formę należy wstawić na poziom 1.

Papier do pieczenia

Używać tylko papieru do pieczenia przystosowanego do ustawionej temperatury. Papier należy zawsze przyciąć tak, by dokładnie pasował do blachy.

Produkty mrożone

Nie należy używać mocno oblodzonych produktów mrożonych. Usunąć z potrawy lód.

Produkty mrożone mogą być podpieczone nierównomiernie. Nierównomierny stopień zrumienienia występuje też po ich upieczeniu.

Zalecane wartości ustawień

W tej tabeli podane są optymalne rodzaje grzania dla różnego rodzaju potraw. Temperatura i czas pieczenia zależą od ilości oraz konsystencji ciasta. Z tego względu podane zostały przedziały wartości. Najlepiej zacząć od najniższych podanych wartości. Niższa temperatura pozwala uzyskać bardziej równomierny stopień zrumienienia. W razie potrzeby można następnym razem wybrać nieco wyższe wartości.

Wskazówka: Czasu pieczenia nie można skrócić przez ustawienie wyższej temperatury. W takiej sytuacji potrawa byłaby wypieczona tylko z wierzchu, a wewnątrz jeszcze surowa.





Podane wartości ustawień dotyczą potraw wstawionych do zimnej komory piekarnika. Zapewnia to oszczędność do 20 procent energii. Jeżeli piekarnik jest nagrany, podane czasy pieczenia skracają się o kilka minut.



















W przypadku niektórych potraw nagrzanie piekarnika jest konieczne i w tabeli znajduje się odpowiednia informacja. Wstawić potrawę i akcesoria do komory piekarnika dopiero po jego nagrzanu.

Jeżeli stosowany jest własny przepis, należy użyć wartości podanych w tabeli dla podobnego wypieku.

Nie używane akcesoria należy wyjąć z komory piekarnika. Zapewnia to optymalny wynik pieczenia i oszczędność do 20 procent energii.

Używane rodzaje grzania:

-  4D gorące powietrze
-  Grzanie górne/dolne
-  Pizza
-  Funkcja coolStart

Potrawa	Wyposażenie	Poziom piekarnika	Rodzaj grzania	Temperatura w °C	Czas trwania w min.
Pizza					
Pizza, świeża	Blacha do pieczenia	3		200-220	25-35
Pizza, świeża	Blacha do pieczenia	3		200-220	25-35
Pizza, świeża, 2 poziomy	Blacha uniwersalna + blacha do pieczenia	3+1		180-200	35-45
Pizza, świeża, cienki spód	Blacha do pizzy	2		220-230	20-30
Pizza, chłodzona**	Ruszt	3		-	-
Pizza, mrożona					
Pizza na cienkim cieście, 1 sztuka**	Ruszt	3		-	-
Pizza na cienkim cieście, 2 sztuki	Blacha uniwersalna + ruszt	3+1		190-210	20-25
Pizza na grubym cieście, 1 sztuka**	Ruszt	3		-	-
Pizza na grubym cieście, 2 sztuki	Blacha uniwersalna + ruszt	3+1		190-210	20-30
Pizza-bagietka**	Ruszt	3		-	-
Minipizze**	Blacha uniwersalna	3		-	-
Minipizze, Ø7 cm, 4 poziomy	4 ruszty	5+3+2+1		180-200*	20-30
Ciasta pikantne i quiche					
Ciasta pikantne w formie	Tortownica Ø28 cm	2		170-190	55-65
Quiche	Forma do tarty, blacha czarna	3		190-210	30-40
Podpłomyk	Blacha uniwersalna	3		260-280*	10-15
Pieróg	Forma do zapiekanek	2		190-200	30-45
Empanada	Blacha uniwersalna	3		180-190	30-45
Börek	Blacha uniwersalna	1		200-220*	20-30
* nagrzać piekarnik					
** stosować się do informacji na opakowaniu					

Zapiekanka i suflet

Urządzenie oferuje wiele rodzajów grzania przystosowanych do przygotowywania zapiekanek i sufletów. W tabelach ustawień podane są optymalne ustawienia dla wielu różnych potraw.

Należy używać wyłącznie oryginalnych elementów wyposażenia posiadanego urządzenia. Są one optymalnie dostosowane do komory piekarnika i jego trybów pracy.

Poziomy piekarnika

Należy zawsze używać podanych poziomów piekarnika.

Na jednym poziomie można przygotowywać potrawy w formach albo na blasze uniwersalnej.

- formy na ruszcie: poziom 2

- blacha uniwersalna: poziom 3

Suflety w kąpielii wodnej można również przygotowywać na blasze uniwersalnej. W tym celu wstawić blachę uniwersalną na poziom 2.

Dzięki jednoczesnemu przygotowywaniu potraw można oszczędzić do 45 procent energii. Formy należy wstawiać do komory piekarnika jedną obok drugiej.

Wyposażenie

Należy też zawsze stosować prawidłowe wyposażenie i wsuwać je do piekarnika prawidłową stroną.

Ruszt

Wsunąć ruszt z otwartą stroną skierowaną w stronę drzwiczek piekarnika i wygięciem skierowanym w dół. Naczynia i formy stawiać zawsze na ruszcie.

Blacha uniwersalna

Ostrożnie wsunąć blachę uniwersalną do oporu do piekarnika, ze ścięciem skierowanym w stronę drzwiczek.

Naczynia

Do przygotowania zapiekanek i gratin używać szerokich, płaskich naczyń. W wąskich i wysokich naczyniach potrawy dłużej się pieką i są z wierzchu ciemniejsze.

Zalecane wartości ustawień

W tej tabeli podane są optymalne rodzaje grzania dla różnego typu zapiekanek i sufletów. Temperatura i czas pieczenia zależą od ilości potrawy i przepisu. Stopień przypieczenia zapiekanki zależy od wielkości naczynia i wysokości zapiekanki. Z tego względu podane zostały przedziały wartości. Najlepiej zacząć od najniższych podanych wartości. Niższa temperatura pozwala uzyskać bardziej równomierny stopień zrumienienia. Jeżeli okaże się to potrzebne, można następnym razem wybrać nieco wyższe wartości.





Wskazówka: Czasu pieczenia nie można skrócić przez ustawienie wyższej temperatury. W takiej sytuacji zapiekanka lub suflet byłyby wypieczone tylko z wierzchu, a wewnątrz jeszcze surowe.









Podane wartości ustawień dotyczą potraw wstawionych do zimnej komory piekarnika. Zapewnia to oszczędność do 20 procent energii. Jeżeli piekarnik jest nagrany, podane czasy przygotowywania skracają się o kilka minut.

Jeżeli stosowany jest własny przepis, należy użyć wartości podanych w tabeli dla podobnej potrawy.

Nie używane akcesoria należy wyjąć z komory piekarnika. Zapewnia to optymalny wynik pieczenia i oszczędność do 20 procent energii.

Używane rodzaje grzania:

-  4D gorące powietrze
-  Grzanie górne/dolne
-  Pizza
-  Funkcja coolStart

Zapiekanki i suflety	Wyposażenie i naczynia	Poziom piekarnika	Rodzaj grzania	Temperatura w °C	Czas trwania w min.
Zapiekanka, pikantna, gotowane składniki	Forma do zapiekanek	2		200-220	30-50
Zapiekanka, na słodko	Forma do zapiekanek	2		170-190	40-60
Lasagne, świeża, 1 kg	Forma do zapiekanek	2		160-180	50-60
Lasagne, mrożona, 400 g*	Ruszt	2		-	-
Gratin ziemniaczane, surowe składniki, wysokość 4 cm	Forma do zapiekanek	2		160-190	50-70
Gratin ziemniaczane, surowe składniki, wysokość 4 cm, 2 poziomy	Forma do zapiekanek	3+1		150-170	60-80
Suflet	Forma do zapiekanek	2		160-180*	35-45
Suflet	Foremki na małe porcje	2		170-190	65-75

** stosować się do informacji na opakowaniu

Drób

Urządzenie oferuje wiele rodzajów grzania przystosowanych do przygotowywania drobiu. W tabelach ustawień podane są optymalne ustawienia dla niektórych potraw.

Pieczenie na ruszcie

Ruszt nadaje się szczególnie dobrze do pieczenia większego drobiu lub kilku kawałków jednocześnie.

Wstawić blachę uniwersalną z nałożonym na nią rusztem na podany poziom. Uważać przy tym, by ruszt był dobrze założony na blachę uniwersalną.

→ "Wyposażenie" na stronie 11

W zależności od wielkości i rodzaju drobiu wlać na blachę uniwersalną do 1/2 ltr. wody. Będzie do niej skapywać tłuszcz. Z powstałego płynu można potem przygotować sos. Poza tym powstaje dzięki temu mniej dymu i komora piekarnika pozostaje czystsza.

Pieczenie mięs w naczyniu

Należy używać tylko naczyń przystosowanych do pieczenia w piekarnikach. Sprawdzić, czy naczynie mieści się w komorze piekarnika.

Najlepiej nadają się do tego celu naczynia szklane. Gorące naczynia szklane stawiać na suchej podstawie. Wilgotne lub zimne podłoże może spowodować pęknięcie szkła.

Błyszczące brytfanny ze stali nierdzewnej lub aluminium odbijają ciepło, ich przydatność do pieczenia jest więc ograniczona. Drób piecze się w nich wolniej i jest słabiej zrumieniony. Należy w tej sytuacji zwiększyć temperaturę i/lub wydłużyć czas przygotowywania potrawy.

Przestrzegać wskazówek producenta dotyczących używanego naczynia.

Naczynia otwarte

Do pieczenia drobiu najlepiej używać wysokiej formy do pieczenia. Ustawić formę na ruszcie. W razie braku pasującego naczynia użyć blachy uniwersalnej.

Naczynia zamknięte

Po pieczeniu w zamkniętym naczyniu komora piekarnika jest znacznie czystsza. Pokrywka musi być dokładnie dopasowana i dobrze zamykać naczynie. Ustawić naczynie na ruszcie.

Przy otwieraniu pokrywy po zakończeniu pieczenia z naczynia może ujść bardzo gorąca para. Podnosić pokrywę z tyłu, aby gorąca para nie została skierowana na ciało.

Drób może uzyskać chrupką skórę także w zamkniętej brytfannie. Należy w tym celu użyć brytfanny ze szklaną pokrywą i ustawić wyższą temperaturę.

Grillowanie

Podczas grillowania nie otwierać drzwiczek urządzenia. Nigdy nie grillować przy otwartych drzwiczkach urządzenia.

Ułożyć grillowane produkty bezpośrednio na ruszcie. Dodatkowo wsunąć blachę uniwersalną ze ścięciem skierowanym w stronę drzwiczek na co najmniej jeden poziom poniżej. Będzie do niej skapywać tłuszcz.

Grillować w miarę możliwości jednakowe kawałki o podobnej grubości i wadze. Dzięki temu zostaną one równomiernie zrumienione i pozostaną soczyste. Grillowane kawałki należy układać bezpośrednio na ruszcie.

Grillowane kawałki odwracać szczypcami do grillowania. Nakłucie mięsa widelcem spowoduje utratę soku, mięso będzie suche.

Wskazówki

- Grzałka grilla włącza się i wyłącza co jakiś czas, jest to stan normalny. Częstotliwość włączania i wyłączania zależy od ustawionego stopnia mocy grilla.
- Podczas grillowania może powstawać dym.

Zalecane wartości ustawień

W tej tabeli podane są optymalne rodzaje grzania dla różnego rodzaju drobiu. Temperatura i czas pieczenia zależą od ilości, konsystencji i temperatury artykułu spożywczego. Z tego względu podane zostały przedziały wartości. Najlepiej zacząć od najniższych podanych wartości. W razie potrzeby można następnym razem wybrać nieco wyższe wartości.

Podane wartości ustawień dotyczą drobiu niefaszerowanego, gotowego do pieczenia, o temperaturze lodówki, wstawionego do zimnej komory piekarnika. Zapewnia to oszczędność do 20 procent energii. Jeżeli piekarnik jest nagrzany, podane czasy przygotowywania skracają się o kilka minut.

W tej tabeli podane są wartości dla różnego rodzaju drobiu z proponowaną wagą. Jeżeli ma być przygotowywany drób o większej wadze, należy zawsze wybrać niższą z temperatur. Przy pieczeniu kilku kawałków o czasie pieczenia decyduje największy z nich. Poszczególne kawałki powinny być możliwie jednakowej wielkości.

Ogólna zasada: im większy drób, tym niższa temperatura i odpowiednio dłuższy czas pieczenia.

Drób należy odwrócić po upływie ok. 1/2 do 2/3 podanego czasu.





Wskazówka: Używać tylko papieru do pieczenia przystosowanego do ustawionej temperatury. Papier należy zawsze przyciąć tak, by dokładnie pasował do blachy.



Porady

- W przypadku kaczki i gęsi ponakłuwać skórę pod skrzydłami. Umożliwi to wytapianie i spływanie tłuszczu.
- W przypadku piersi kaczki naciąć skórę. Piersi kaczki nie należy odwracać.
- Przy odwracaniu drobiu należy uważać, by na dole znalazła się najpierw strona piersi wzgl. strona ze skórą.
- Drób będzie miał chrupką i przyrumienioną skórę, jeśli pod koniec pieczenia posmaruje się ją masłem, wodą z solą lub sokiem pomarańczowym.

Nie używane akcesoria należy wyjąć z komory piekarnika. Zapewnia to optymalny wynik pieczenia i oszczędność do 20 procent energii.

Używane rodzaje grzania:

-  Grzanie górne/dolne
-  Grill z cyrkulacją powietrza
-  Grill o dużej powierzchni
-  Funkcja coolStart

Potrawa	Akcesoria i naczynia	Poziom piekarnika	Rodzaj grzania	Temperatura w °C	Stopień mocy grilla	Czas trwania w min.
Kurczak						
Kurczak, 1 kg	Ruszt	2		200-220	-	60-70
Filety z piersi kurczaka, po 150 g (grillowane)	Ruszt	4		-	3*	15-20
Drobne części kurczaka, po 250 g	Ruszt	3		220-230	-	30-35
Paluszki z kurczaka, nuggety, mrożone	Blacha uniwersalna	3		-	-	-
Pularda, 1,5 kg	Ruszt	2		200-220	-	70-90

* podgrzewać przez 5 min

Potrawa	Akcesoria i naczynia	Poziom piekarnika	Rodzaj grzania	Temperatura w °C	Sto- pień mocy grilla	Czas trwania w min.
Kaczka i gęś						
Kaczka, 2 kg	Ruszt	1		180-200	-	90-110
Pierś kaczki, po 300 g	Ruszt	3		230-250	-	25-30
Gęś, 3 kg	Ruszt	2		160-180	-	120-150
Udka gęsi, po 350 g	Ruszt	2		210-230	-	40-50
Indyk						
Młody indyk, 2,5 kg	Ruszt	2		180-200	-	70-90
Pierś z indyka, bez kości, 1 kg	Naczynie z pokrywką	2		240-260	-	80-100
Udziec indyka, z kością, 1 kg	Ruszt	2		180-200	-	80-100
* podgrzewać przez 5 min						

Mięso

Urządzenie oferuje wiele rodzajów grzania przystosowanych do przygotowywania mięsa. W tabelach ustawień podane są optymalne ustawienia dla wielu różnych potraw.

Pieczenie i duszenie

Chude mięso nasmarować według uznania tłuszczem lub obłożyć plasterkami boczku.

Skórę naciąć na krzyż. Przy odwracaniu pieczeni należy uważać, by na dole znalazła się najpierw strona ze skórą.

Gdy pieczeń jest gotowa, należy pozostawić ją jeszcze na 10 minut w wyłączonym, zamkniętym piekarniku. Ułatwi to rozprowadzenie soku w upieczonym mięsie. W razie potrzeby zawinąć pieczeń w folię aluminiową. Zalecany czas pozostawienia artykułu w wyłączonym piekarniku nie jest uwzględniony w podanym czasie pieczenia.

Pieczenie na ruszcie

Mięso pieczone na ruszcie staje się szczególnie chrupkie ze wszystkich stron.

W zależności od wielkości i rodzaju mięsa wlać na blachę uniwersalną do 1/2 ltr. wody. Będzie do niej skapywać tłuszcz i sok z pieczeni. Z powstałego płynu można potem przygotować sos. Poza tym powstaje dzięki temu mniej dymu i komora piekarnika pozostaje czystsza.

Wstawić blachę uniwersalną z nałożonym na nią rusztem na podany poziom. Uważać przy tym, by ruszt był dobrze założony na blachę uniwersalną.

→ "Wyposażenie" na stronie 11

Pieczenie i duszenie w naczyniu

Pieczenie i duszenie w naczyniu jest wygodniejsze. Pieczeń w naczyniu wyjmuje się łatwiej z komory piekarnika, a poza tym w naczyniu można od razu przygotować sos.

Należy używać tylko naczyń przystosowanych do pieczenia w piekarnikach. Sprawdzić, czy naczynie mieści się w komorze piekarnika.

Najlepiej nadają się do tego celu naczynia szklane. Gorące naczynia szklane stawiać na suchej podstawie. Wilgotne lub zimne podłoże może spowodować pęknięcie szkła.

Do chudego mięsa dodać nieco płynu. Spód naczynia szklanego powinien być zakryty na wysokość ok. 1/2 cm.

Ilość płynu zależy od rodzaju mięsa i materiału, z jakiego wykonane jest naczynie oraz od tego, czy używana jest pokrywa. Jeśli mięso przyrządzane jest w emaliowanej lub ciemnej brytfannie metalowej, należy dodać nieco więcej płynu niż w przypadku szklanego naczynia.

Podczas pieczenia płyn z naczynia wyparowuje. W razie potrzeby należy ostrożnie dolewać płynu.

Błyszczące brytfanny ze stali nierdzewnej lub aluminium odbijają ciepło, ich przydatność do pieczenia jest więc ograniczona. Mięso piecze się wolniej i jest mniej przyrumienione. Należy w tej sytuacji zwiększyć temperaturę i/lub wydłużyć czas przygotowywania potrawy.

Przestrzegać wskazówek producenta dotyczących używanego naczynia.

Naczynia otwarte

Do pieczenia mięsa najlepiej używać wysokiej formy do pieczenia. Ustawić formę na ruszcie. W razie braku pasującego naczynia używać blachy uniwersalnej.

Naczynia zamknięte

Po pieczeniu w zamkniętym naczyniu komora piekarnika jest znacznie czystsza. Pokrywa musi być dokładnie dopasowana i dobrze zamykać naczynie. Ustawić naczynie na ruszcie.

Odległość między mięsem a pokrywą powinna wynosić co najmniej 3 cm. Podczas pieczenia mięso może zwiększyć objętość.

Przy otwieraniu pokrywy po zakończeniu pieczenia z naczynia może uść bardzo gorąca para. Podnosić pokrywę z tyłu, aby gorąca para nie została skierowana na ciało.

Do duszenia mięso należy w razie potrzeby wcześniej podsmażyć. W celu uzyskania sosu pieczeniowego dodać wodę, wino, ocet lub podobny dodatek. Spód naczynia powinien być zakryty na wysokość 1-2 cm.

Podczas pieczenia płyn z naczynia wyparowuje. W razie potrzeby należy ostrożnie dolewać płynu.

Mięso może uzyskać chrupką skórkę także w zamkniętej brytfannie. Należy w tym celu użyć brytfanny ze szklaną pokrywą i ustawić wyższą temperaturę.

Grillowanie

Podczas grillowania nie otwierać drzwiczek urządzenia. Nigdy nie grillować przy otwartych drzwiczkach urządzenia.

Ułożyć grillowane produkty bezpośrednio na ruszcie. Dodatkowo wsunąć blachę uniwersalną ze ścięciem skierowanym w stronę drzwiczek na co najmniej jeden poziom poniżej. Będzie do niej skapywać tłuszcz.

Grillować w miarę możliwości jednakowe kawałki o podobnej grubości i wadze. Dzięki temu zostaną one równomiernie zrumienione i pozostaną soczyste. Grillowane kawałki należy układać bezpośrednio na ruszcie.

Grillowane kawałki odwracać szczypcami do grillowania. Nakłucie mięsa widelcem spowoduje utratę soku, mięso będzie suche.

Mięso solić dopiero po zakończeniu grillowania. Sól wyciąga z mięsa wodę.

Wskazówki

- Grzałka grilla włącza się i wyłącza co jakiś czas, jest to stan normalny. Częstotliwość włączania i wyłączania zależy od ustawionego stopnia mocy grilla.
- Podczas grillowania może powstawać dym.

Zalecane wartości ustawień

W tej tabeli podane są optymalne rodzaje grzania dla wielu potraw mięsnych. Temperatura i czas pieczenia zależą od ilości, konsystencji i temperatury artykułu spożywczego. Z tego względu podane zostały przedziały wartości. Najlepiej zacząć od najniższych podanych wartości. Jeżeli okaże się to potrzebne, można następnym razem wybrać nieco wyższe wartości.

Podane wartości ustawień dotyczą mięsa o temperaturze lodówki, wstawionego do zimnej komory piekarnika. Zapewnia to oszczędność do 20 procent energii. Jeżeli piekarnik jest nagrany, podane czasy przygotowywania skracają się o kilka minut.

W tej tabeli podane są wartości dotyczące różnych pieczeń z proponowaną wagą. Jeżeli ma być przygotowywany kawałek mięsa o większej wadze, należy zawsze wybrać niższą z temperatur. Przy pieczeniu kilku kawałków o czasie pieczenia decyduje największy z nich. Poszczególne kawałki powinny być możliwie jednakowej wielkości.



Ogólna zasada: im większa pieczeń, tym niższa temperatura i odpowiednio dłuższy czas pieczenia.







Pieczeń i potrawy grillowane należy odwrócić po upływie ok. 1/2 do 2/3 podanego czasu.

Jeżeli stosowany jest własny przepis, należy użyć wartości podanych w tabeli dla podobnej potrawy. Dodatkowe informacje są podane w poradach dotyczących pieczenia, duszenia i grillowania po tabeli ustawień.

Nie używane akcesoria należy wyjąć z komory piekarnika. Zapewnia to optymalny wynik pieczenia i oszczędność do 20 procent energii.

Używane rodzaje grzania:

-  Grzanie górne/dolne
-  Grill z cyrkulacją powietrza
-  Grill o dużej powierzchni

Potrawa	Akcesoria i naczynia	Poziom piekarnika	Rodzaj grzania	Temperatura w °C	Stopień mocy grilla	Czas trwania w min.
Wieprzowina						
Pieczeń wieprzowa bez skóry np. karłowka, 1,5 kg	Naczynie bez pokrywki	2		180-190	-	110-130
Pieczeń wieprzowa ze skórą, np. łopatka, 2 kg	Ruszt	2		190-200	-	130-140
Pieczona polędwica wieprzowa, 1,5 kg	Naczynie bez pokrywki	2		220-230	-	70-80
Filet wieprzowy, 400 g	Ruszt	3		220-230	-	20-25
Schab peklowany z kością, 1 kg (z dodatkiem niewielkiej ilości wody)	Naczynie z pokrywką	2		210-230	-	70-90
Steki wieprzowe, grubość 2 cm	Ruszt	5		-	2	16-20
Medaliony wieprzowe, grubość 3 cm (piekarnik nagrzewać przez 5 min)	Ruszt	5		-	3*	8-12
* nagrzać piekarnik						
** bez odwracania						

Potrawa	Akcesoria i naczynia	Poziom piekarnika	Rodzaj grzania	Temperatura w °C	Sto- pień mocy grilla	Czas trwania w min.
Wołowina						
Filet wołowy, średnio wypieczony, 1 kg	Ruszt	2		210-220	-	40-50
Sztofada wołowa, 1,5 kg	Naczynie z pokrywką	2		200-220	-	130-160
Rostbef, średnio wypieczony, 1,5 kg	Ruszt	2		220-230	-	60-70
Stek, grubość 3 cm, średnio wypieczony (nie nagrzewać piekarnika)	Ruszt	3		-	3	15-20
Burger, wysokość 3-4 cm	Ruszt	4		-	3	25-30
Cielęcina						
Pieczeń cielęca, 1,5 kg	Naczynie bez pokrywki	2		160-170	-	100-120
Gicz cielęca, 1,5 kg	Naczynie bez pokrywki	2		200-210	-	100-120
Jagnięcina						
Udziec jagnięcy bez kości, średnio wypieczony, 1,5 kg	Naczynie bez pokrywki	2		170-190	-	50-80
Schab jagnięcy z kością**	Ruszt	2		180-190	-	40-50
Kotlet jagnięcy	Ruszt	3		-	3	12-16
Kiełbaski						
Kiełbasa grillowa	Ruszt	4		-	3	10-15
Potrawy z mięsa						
Pieczeń rzymska, 1 kg	Naczynie bez pokrywki	2		170-180	-	60-70
* nagrzać piekarnik ** bez odwracania						

Porady dotyczące pieczenia, duszenia i grillowania

Komora piekarnika ulega silnemu zabrudzeniu.	Przygotowywać potrawy w zamkniętej brytfannie albo używać blachy do grillowania. Używanie blachy do grillowania zapewnia optymalne wyniki pieczenia. Blachę do grillowania można dokupić jako wyposażenie specjalne.
Pieczeń jest za ciemna, skórka miejscami przypalona i/lub pieczeń jest zbyt sucha.	Sprawdzić użyty poziom piekarnika i temperaturę. Wybrać następnym razem niższą temperaturę i ew. skrócić czas pieczenia.
Chrupka skórka jest za cienka.	Zwiększyć temperaturę lub po upływie czasu pieczenia włączyć na krótko grill.
Pieczeń wygląda dobrze, ale sos jest przypalony.	Następnym razem wybrać mniejsze naczynie do pieczenia i ew. dodać więcej płynu.
Pieczeń wygląda dobrze, ale sos jest zbyt jasny i wodnisty.	Następnym razem wybrać większe naczynie do pieczenia i ew. dodać mniej płynu.
Mięso przypala się podczas duszenia.	Naczynie do pieczenia i pokrywka muszą być do siebie dopasowane i dokładnie zamykać naczynie. Zmniejszyć temperaturę i w razie potrzeby dolać płynu podczas duszenia.
Grillowane potrawy są zbyt suche.	Mięso należy solić dopiero po zakończeniu grillowania. Sól wyciąga z mięsa wodę. Przy odwracaniu nie nakławać grillowanych potraw. Używać szczypiec do grillowania.

Ryby

Urządzenie oferuje wiele rodzajów grzania przystosowanych do przygotowywania ryb. W tabelach ustawień podane są optymalne ustawienia dla wielu różnych potraw.

Całych ryb nie trzeba odwracać. Wsunąć do komory piekarnika całą rybę w pozycji "pływającej", płetwą grzbietową do góry. Aby ryba utrzymała się w tej pozycji, w rozcięciu na brzuchu włożyć nadkrojony ziemniak lub małe żaroodporne naczynie.

Ryba jest upieczona, gdy płetwa grzbietowa daje się łatwo oddzielić.

Pieczenie i grillowanie na ruszcie

Ułożyć grillowane produkty bezpośrednio na ruszcie. Dodatkowo wsunąć blachę uniwersalną ze ścięciem skierowanym w stronę drzwiczek na co najmniej jeden poziom poniżej.

W zależności od wielkości i rodzaju ryby wlać na blachę uniwersalną do 1/2 ltr. wody. Umożliwia to wylapywanie powstających skroplin. Powstaje dzięki temu mniej dymu i komora piekarnika pozostaje czystsza.

Podczas grillowania nie otwierać drzwiczek urządzenia. Nigdy nie grillować przy otwartych drzwiczkach urządzenia.

Grillować w miarę możliwości jednakowe kawałki o podobnej grubości i wadze. Dzięki temu zostaną one równomiernie zrumienione i pozostaną soczyste. Grillowane kawałki należy układać bezpośrednio na ruszcie.

Grillowane kawałki odwracać szczypcami do grillowania. Nakłucie ryby widelcem spowoduje utratę soku, mięso będzie suche.

Wskazówki

- Grzałka grilla włącza się i wyłącza co jakiś czas, jest to stan normalny. Częstotliwość włączania i wyłączenia zależy od ustawionego stopnia mocy grilla.
- Podczas grillowania może powstawać dym.

Pieczenie i duszenie w naczyniu

Należy używać tylko naczyń przystosowanych do pieczenia w piekarnikach. Sprawdzić, czy naczynie mieści się w komorze piekarnika.

Najlepiej nadają się do tego celu naczynia szklane. Gorące naczynia szklane stawiać na suchej podstawie. Wilgotne lub zimne podłoże może spowodować pęknięcie szkła.

Błyszczące brytfanny ze stali nierdzewnej lub aluminium odbijają ciepło, ich przydatność do pieczenia jest więc ograniczona. Ryba piecze się wolniej i jest mniej przyrumieniona. Należy w tej sytuacji zwiększyć temperaturę i/lub wydłużyć czas przygotowywania potrawy.

Przestrzegać wskazówek producenta dotyczących używanego naczynia.

Naczynia otwarte

Do pieczenia całych ryb najlepiej używać wysokiej formy do pieczenia. Ustawić formę na ruszcie. W razie braku pasującego naczynia użyć blachy uniwersalnej.

Naczynia zamknięte

Po pieczeniu w zamkniętym naczyniu komora piekarnika jest znacznie czystsza. Pokrywka musi być dokładnie dopasowana i dobrze zamykać naczynie. Ustawić naczynie na ruszcie.

Do duszenia wlać do naczynia dwie, trzy łyżki stołowe płynu z niewielką ilością soku z cytryny albo octu.

Przy otwieraniu pokrywy po zakończeniu pieczenia z naczynia może uciec bardzo gorąca para. Podnosić pokrywę z tyłu, aby gorąca para nie została skierowana na ciało.

Ryba może uzyskać chrupką skórkę także w zamkniętej brytfannie. Należy w tym celu użyć brytfanny z pokrywą i ustawić wyższą temperaturę.

Zalecane wartości ustawień

W tej tabeli podane są optymalne rodzaje grzania dla różnych potraw rybnych. Temperatura i czas pieczenia zależą od ilości, konsystencji i temperatury artykułu spożywczego. Z tego względu podane zostały przedziały wartości. Najlepiej zacząć od najniższych podanych wartości. W razie potrzeby można następnym razem wybrać nieco wyższe wartości.

Podane wartości ustawień dotyczą ryby o temperaturze lodówki, wstawionej do zimnej komory piekarnika. Zapewnia to oszczędność do 20 procent energii. Jeżeli piekarnik jest nagrany, podane czasy przygotowywania skracają się o kilka minut.

W tej tabeli podane są wartości dotyczące różnych ryb z proponowaną wagą. Jeżeli ma być przygotowywana ryba o większej wadze, należy zawsze wybrać niższą z temperatur. Przy pieczeniu kilku ryb o czasie pieczenia decyduje najcięższa z nich. Poszczególne ryby powinny być możliwie jednakowej wielkości.

Ogólna zasada: im większa ryba, tym niższa temperatura i odpowiednio dłuższy czas pieczenia.

Jeżeli ryba nie jest pieczona w pozycji "pływającej", należy ją odwrócić po upływie ok. 1/2 do 2/3 podanego czasu.

Wskazówka: Używać tylko papieru do pieczenia przystosowanego do ustawionej temperatury. Papier należy zawsze przyciąć tak, by dokładnie pasował do blachy.

Nie używane akcesoria należy wyjąć z komory piekarnika. Zapewnia to optymalny wynik pieczenia i oszczędność do 20 procent energii.

Używane rodzaje grzania:

- □ Grzanie górne/dolne

- ☒ Grill z cyrkulacją powietrza
- ☐ Grill o dużej powierzchni

Potrawa	Wyposażenie i naczynia	Poziom piekarnika	Rodzaj grzania	Temperatura w °C	Sto- pień mocy grilla	Czas trwania w min.
Ryby						
Ryba, grillowana, cała 300 g, np. pstrąg	Ruszt	2	☒	170-190	-	20-30
Ryba, grillowana, cała 1,5 kg, np. łosoś	Ruszt	2	☒	170-190	-	30-40
Filety rybne						
Filet rybny, naturalny, grillowany	Ruszt	4	☐	-	1*	15-25
Kotlety rybne						
Kotlet rybny, grubość 3 cm**	Ruszt	4	☐	-	3	10-20
Ryba, mrożona						
Filet rybny, naturalny	Naczynie z pokrywką	2	□	210-230	-	20-30
Filet rybny, zapiekany	Ruszt	2	☒	200-220	-	45-60
Paluszki rybne (od czasu do czasu odwracać)	Błacha uniwersalna	3	□	200-220	-	20-30
* nagrzać piekarnik						
** blachę uniwersalną wsunąć na poziom 2 poniżej						

Warzywa i dodatki

W tym miejscu podane są informacje dotyczące przygotowywania grillowanych warzyw, ziemniaków i mrożonych produktów ziemniaczanych.

Nie używane akcesoria należy wyjąć z komory piekarnika. Zapewnia to optymalny wynik pieczenia i oszczędność energii.

Poziomy piekarnika

Należy używać podanych poziomów piekarnika.

Przygotowywanie na jednym poziomie

Należy się stosować do danych zawartych w tabelach.

Przygotowywanie na dwóch poziomach

Optymalnym trybem grzania jest gorące powietrze 4D. Artykuły wstawione jednocześnie do piekarnika na blachach nie zawsze są gotowe w jednakowym czasie.

- blacha uniwersalna: poziom 3
- blacha do pieczenia: wysokość 1

Wyposażenie

Należy też zawsze stosować prawidłowe wyposażenie i wsuwać je do piekarnika prawidłową stroną.

Ruszt

Wsunąć ruszt z otwartą stroną skierowaną w stronę drzwiczek piekarnika i wygięciem skierowanym w dół. Naczynia i formy stawiać zawsze na ruszcie.

Błacha uniwersalna lub blacha do pieczenia

Ostrożnie wsunąć blachę uniwersalną lub blachę do pieczenia do oporu do piekarnika, ze ścięciem skierowanym w stronę drzwiczek.

Papier do pieczenia

Używać tylko papieru do pieczenia przystosowanego do

ustawionej temperatury. Papier należy zawsze przyciąć tak, by dokładnie pasował do blachy.



Zalecane wartości ustawień

W tej tabeli podane są optymalne rodzaje grzania dla różnych potraw. Temperatura i czas przygotowywania zależą od ilości i konsystencji artykułu spożywczego. Z tego względu podane zostały przedziały wartości. Najlepiej zacząć od najniższych podanych wartości. Niższa temperatura pozwala uzyskać bardziej równomierny stopień zrumienienia. W razie potrzeby można następnym razem wybrać nieco wyższe wartości.

Podane wartości ustawień dotyczą potraw wstawionych do zimnej komory piekarnika. Jeżeli piekarnik jest nagrany, podane czasy skracają się o kilka minut.

Jeżeli stosowany jest własny przepis, należy użyć wartości podanych w tabeli dla podobnej potrawy.

Używane rodzaje grzania:
 ■  4D gorące powietrze

-  Grill o dużej powierzchni
-  Funkcja coolStart

Potrawa	Wyposażenie	Poziom piekarnika	Rodzaj grzania	Temperatura w °C	Sto- pień mocy grilla	Czas trwania w min.
Potrawy z warzyw						
Grillowane warzywa	Błacha uniwersalna	5		-	3	10-15
Ziemniaki						
Pieczone ziemniaki, w połówkach	Błacha uniwersalna	3		160-180	-	45-60
Produkty ziemniaczane, mrożone						
Rösti ziemniaczane*	Błacha uniwersalna	3		-	-	-
Kieszonki ziemniaczane, faszerowane*	Błacha uniwersalna	3		-	-	-
Krokiety*	Błacha uniwersalna	3		-	-	-
Frytki*	Błacha uniwersalna	3		-	-	-
Frytki, 2 poziomy	Błacha uniwersalna + blacha do pieczenia	3+1		190-210	-	30-40
* stosować się do informacji na opakowaniu						

Jogurt

Przy użyciu tego urządzenia można samemu przyrządzać jogurt.

Przygotowywanie jogurtu

Wyjąć z komory piekarnika elementy wyposażenia i prowadnice. Komora piekarnika musi być pusta. W trakcie pracy nie otwierać drzwi urządzenia.

1. Podgrzać na płycie kuchennej 1 litr mleka (o zawartości 3,5% tłuszczu) do temperatury 90°C, a następnie ostudzić do temperatury 40°C abkühlen.

Mleko UHT wystarczy podgrzać do temperatury 40°C.

2. Wmieszać 150 g jogurtu (o temperaturze lodówki).
3. Przełożyć do filiżanek lub małych słoiczek i przykryć folią spożywczą.
4. Ustawić filiżanki lub słoiczki na dnie komory piekarnika i nastawić, jak podano w tabeli.
5. Gotowy jogurt ochłodzić w lodówce.

Używany rodzaj grzania:

-  4D gorące powietrze

Potrawa	Wyposażenie	Poziom piekarnika	Rodzaj grzania	Temperatura w °C	Czas trwania w godzinach
Jogurt	Foremki na małe porcje	Dno piekarnika		40-45	8-9

Rodzaje grzania Eco

Gorące powietrze Eco i grzanie górne/dolne Eco to inteligentne rodzaje grzania służące do delikatnego przyrządzania mięsa, ryb i wypieków. Urządzenie optymalnie reguluje dostarczaną do komory piekarnika energię. Potrawa jest przygotowywana z okresowym wykorzystaniem ciepła resztkowego. Dzięki temu pozostanie ona soczysta i mniej się zrumieni. W zależności od sposobu przygotowania potrawy i rodzaju artykułów spożywczych można oszczędzać energię. Przedwczesne otwarcie drzwi urządzenia podczas przyrządzania potrawy lub użycie funkcji podgrzewania sprawia, że jest to niemożliwe.

Należy używać wyłącznie oryginalnych elementów wyposażenia posiadanego urządzenia. Są one optymalnie dostosowane do komory piekarnika i jego trybów pracy. Nieużywane akcesoria należy wyjąć z komory piekarnika.

Potrawy należy wstawiać do zimnej, pustej komory piekarnika. W przypadku rodzaju grzania Gorące powietrze Eco wybrać temperaturę w przedziale 125-275°C, natomiast w przypadku rodzaju grzania Grzanie górne/dolne Eco w przedziale 150-250°C. Podczas pieczenia drzwi urządzenia powinny być zamknięte. Potrawy przyrządzać wyłącznie na jednym poziomie.

Rodzaj grzania Gorące powietrze Eco stosowany jest do określenia zużycia energii w trybie z termoobiegiem oraz klasy efektywności energetycznej. Grzanie górne/dolne Eco stosowane jest do określenia zużycia energii w trybie konwencjonalnym.

Rodzaju grzania gorące powietrze Eco używa się do określania klasy efektywności energetycznej.

Wyposażenie

Należy też zawsze stosować prawidłowe wyposażenie i wsuwać je do piekarnika prawidłową stroną.

Ruszt

Wsunąć ruszt z otwartą stroną skierowaną w stronę drzwiczek piekarnika i wygięciem skierowanym w dół. Naczynia i formy stawiać zawsze na ruszcie.

Blacha uniwersalna lub blacha do pieczenia

Ostrożnie wsunąć blachę uniwersalną lub blachę do pieczenia do oporu do piekarnika, ze ścięciem skierowanym w stronę drzwiczek.

Formy do pieczenia i naczynia

Do pieczenia najlepiej nadają się ciemne formy metalowe. Zapewnia to oszczędność do 35 procent energii.

Naczynia ze stali nierdzewnej lub aluminium odbijają ciepło jak zwierciadło. Nieodbijające ciepła naczynia z emalii, żaroodpornego szkła albo powlekanych odlewów aluminiowych są lepsze.

Formy z białej blachy, formy ceramiczne i formy szklane wydłużają czas pieczenia i powodują nierównomierne zrumienienie ciasta.

Papier do pieczenia



Używać tylko papieru do pieczenia przystosowanego do ustawionej temperatury. Papier należy zawsze przyciąć tak, by dokładnie pasował do blachy.





















Zalecane wartości ustawień







W tym miejscu znajdują się dane dotyczące przygotowywania różnych potraw przy użyciu trybów. Temperatura i czas pieczenia zależą od ilości oraz konsystencji ciasta. Z tego względu podane zostały przedziały wartości. Najlepiej zacząć od najniższych podanych wartości. Niższa temperatura sprzyja uzyskaniu bardziej równomiernego zrumienienia. W razie potrzeby można następnym razem wybrać nieco wyższe wartości.

Wskazówka: Czasu pieczenia nie można skrócić przez ustawienie wyższej temperatury. W takiej sytuacji ciasto i wypieki byłyby wypieczone tylko z wierzchu, a wewnątrz jeszcze surowe.

Używane rodzaje grzania:

-  Gorące powietrze eco
-  Grzanie górne/dolne eco

Potrawa	Aksesoria i naczynia	Poziom piekarnika	Rodzaj grzania	Temperatura w °C	Czas trwania w min.
Ciasta w formach					
Ciasto ucierane w formie	Forma z kominkiem / forma prostokątna	2		140-160	60-80
Spód tortu z ciasta ucieranego	Forma na spód tortu	2		150-170	20-30
Spód biszkoptowy, 2 jaja	Forma na spód tortu	2		150-170	20-30
Tort biszkoptowy, 3 jaja	Tortownica Ø26 cm	2		160-170	30-45
Tort biszkoptowy, 6 jaj	Tortownica Ø28 cm	2		150-160	50-60
Babka drożdżowa	Forma z kominkiem	2		150-170	50-70
Ciasto na blasze					
Ciasto ucierane z suchą wierzchnią warstwą	Blacha do pieczenia	3		150-170	25-40
Ciasto kruche z suchą warstwą wierzchnią	Blacha do pieczenia	3		170-180	25-35
Rolada biszkoptowa	Blacha do pieczenia	3		180-190	15-20
Chałka, wieniec drożdżowy	Blacha do pieczenia	3		160-170	25-35
Ciasto drożdżowe z suchą warstwą wierzchnią	Blacha do pieczenia	3		160-180	15-20
Wypieki drobne					
Muffiny	Blacha do muffinów	2		160-180	15-25
Ciastka	Blacha do pieczenia	3		150-160	25-35
Wypieki z ciasta francuskiego	Blacha do pieczenia	3		170-190	20-35
Wypieki z ciasta parzonego	Blacha do pieczenia	3		200-220	35-45
Ciasteczka	Blacha do pieczenia	3		140-160	15-30
Ciasteczka wyciskane	Blacha do pieczenia	3		140-150	25-35
Drobne wypieki z ciasta drożdżowego	Blacha do pieczenia	3		160-180	25-35
Chleb i bułki					
Chleb z mąki mieszanej, 1,5 kg	Forma prostokątna	2		200-210	35-45
Chleb pita	Blacha uniwersalna	3		250-275	15-20
Bułki, słodkie, świeże	Blacha do pieczenia	3		170-190	15-20

Potrawa	Akcesoria i naczynia	Poziom piekarnika	Rodzaj grzania	Temperatura w °C	Czas trwania w min.
Bułki, świeże	Błacha do pieczenia	3		180-200	20-30
Mięso					
Pieczeń wieprzowa bez skóry np. karkówka, 1,5 kg	Naczynie bez pokrywki	2		180-190	120-140
Sztufada wołowa, 1,5 kg	Naczynie z pokrywką	2		200-220	140-160
Pieczeń cielęca, 1,5 kg	Naczynie bez pokrywki	2		170-180	110-130
Ryby					
Ryba, duszona, w całości 300 g, np. pstrąg	Naczynie z pokrywką	2		190-210	25-35
Ryba, duszona, cała 1,5 kg, np. łosoś	Naczynie z pokrywką	2		190-210	45-55
Filet rybny, naturalny, duszony	Naczynie z pokrywką	2		190-210	15-25

Akrylamid w produktach spożywczych

Akrylamid powstaje głównie podczas przyrządzania produktów zbożowych i ziemniaczanych w wysokich

temperaturach, np. chipsów ziemniaczanych, frytek, tostów, bułek, chleba oraz wypieków cukierniczych (ciasteczek, pierniczków, kruchych herbatników).

Porady dotyczące minimalizacji zawartości akrylamidu w potrawach

Informacje ogólne	<ul style="list-style-type: none"> ■ Czas pieczenia powinien być jak najkrótszy. ■ Potrawy przyrumieniać na kolor złotożółty, niezbyt ciemny. ■ Duży, gruby kawałek pieczonej potrawy zawiera mniej akrylamidu.
Pieczenie	<p>Przy użyciu trybu grzania górnego/dolnego maks. 200°C.</p> <p>Przy użyciu trybu gorącego powietrza maks. 180°C.</p>
Ciasteczka	<p>Przy użyciu trybu grzania górnego/dolnego maks. 190°C.</p> <p>Przy użyciu trybu gorącego powietrza maks. 170°C.</p> <p>Jaja lub żółtka jaj redukują powstawanie akrylamidu.</p>
Frytki pieczone w piekarniku	Rozłożyć równomiernie na blasze w jednej warstwie. Piec co najmniej 400 g na blachę, aby frytki nie stały się suche.

Delikatne pieczenie

Delikatne pieczenie oznacza wolne pieczenie potraw w niskiej temperaturze. Nazywane jest więc też pieczeniem niskotemperaturowym.

Powolne gotowanie to idealna metoda przygotowywania wszystkich wysokogatunkowych mięs (np. delikatnej wołowiny, cielęciny, wieprzowiny, jagnięciny i drobiu), które powinny być ugotowane na różowo lub do ściśle określonej temperatury. Mięso jest bardzo soczyste, delikatne i miękkie.

Zaletą: łatwe planowanie menu, ponieważ wolno gotowane mięso można bezproblemowo trzymać w żądanej temperaturze. Podczas pieczenia mięsa nie trzeba odwracać. Drzwiczki urządzenia powinny być zamknięte, aby zapewnić optymalny klimat wewnątrz piekarnika.

Przyrządzać wyłącznie mięso świeże, w doskonałym stanie higienicznym, bez kości. Dokładnie usunąć ścięgna i tłuste obrzeża. Podczas delikatnego pieczenia tłuszcz nadaje potrawie silny, specyficzny smak. Można również użyć mięsa przyprawionego lub marynowanego. Nie używać mięsa rozmrożonego.

Delikatnie upieczone mięso można natychmiast kroić. Nie wymaga ono "odpoczywania" po pieczeniu. Dzięki tej specjalnej metodzie pieczenia mięso ma zawsze

różowy kolor, co nie oznacza jednak, że jest surowe czy niedopieczone.

Wskazówka: Przy delikatnym pieczeniu nie jest możliwe opóźnione włączenie z zaprogramowanym czasem zakończenia.

Naczynia

Używać płaskich naczyń, np. talerza do serwowania potraw z porcelany lub szkła. Nagrząć naczynie w piekarniku razem z pieczoną potrawą.

Otwarte naczynie wstawiać zawsze na ruszt na poziomie 2.

Dodatkowe informacje są podane w poradach dotyczących delikatnego pieczenia po tabeli ustawień.

Posiadane urządzenie dysponuje trybem delikatnego pieczenia. Włączać ten tryb tylko przy całkowicie wychłodzonej komorze piekarnika. Dobrze nagrzać komorę piekarnika z naczyniem (przez ok. 15 minut).















Mięso obsmażyć ze wszystkich stron, również od końców, w bardzo wysokiej temperaturze i dostatecznie długo, na bardzo gorącym tłuszczu. Natychmiast umieścić w nagrzanym naczyniu. Naczynie z mięsem wstawić z powrotem do piekarnika i piec w trybie delikatnego pieczenia.

Zalecane wartości ustawień

Temperatura i czas delikatnego pieczenia zależą od wielkości, grubości i jakości mięsa. Z tego względu podane zostały przedziały wartości.

Używany rodzaj grzania:

-  Powolne gotowanie

Potrawa	Naczynie	Poziom piekarnika	Rodzaj grzania	Czas obsmażenia w min.	Temperatura w °C	Czas trwania w min.
Drób						
Pierś kaczki, różowa po 300 g	Naczynie bez pokrywki	2		6-8	90*	45-60
Filety z piersi kurczaka, po 200 g, wypieczone	Naczynie bez pokrywki	2		4	120*	45-60
Pierś z indyka, bez kości, 1 kg, wypieczona	Naczynie bez pokrywki	2		6-8	120*	110-130
Wieprzowina						
Pieczona polędwica wieprzowa, grubość 5-6 cm, 1,5 kg	Naczynie bez pokrywki	2		6-8	80*	130-180
Filet wieprzowy, cały	Naczynie bez pokrywki	2		4-6	80*	45-70
Wołowina						
Pieczeń wołowa (rumsztyk), grubość 6-7 cm, 1,5 kg, wypieczona	Naczynie bez pokrywki	2		6-8	100*	150-180
Filet wołowy, 1 kg	Naczynie bez pokrywki	2		4-6	80*	90-120
Rostbef, grubość 5-6 cm	Naczynie bez pokrywki	2		6-8	80*	120-180
Medaliony wołowe/rumsztyk, grubość 4 cm	Naczynie bez pokrywki	2		4	80*	30-60
Cielęcina						
Pieczeń cielęca, grubość 4-5 cm, 1,5 kg	Naczynie bez pokrywki	2		6-8	80*	80-140
Pieczeń cielęca, grubość 7-10 cm, 1,5 kg	Naczynie bez pokrywki	2		6-8	80*	140-200
Filet cielęcy, cały, 800 g	Naczynie bez pokrywki	2		4-6	80*	70-120
Medaliony cielęce, grubość 4 cm	Naczynie bez pokrywki	2		4	80*	30-50
Jagnięcina						
Schab jagnięcy, bez kości, po 200 g	Naczynie bez pokrywki	2		4	80*	30-45
Udziec jagnięcy bez kości, średnio wypieczony, 1 kg wiązany	Naczynie bez pokrywki	2		6-8	95*	120-180

* nagrzać piekarnik

Porady dotyczące delikatnego pieczenia

Delikatne pieczenie piersi kaczki	Pierś kaczki położyć na zimnej patelni i obsmażyć, najpierw stronę ze skórą. Po zakończeniu delikatnego pieczenia grillować do zrumienienia, przez 3 do 5 minut.
Delikatnie upieczone mięso nie jest tak gorące jak pieczone konwencjonalnie.	Aby upieczone mięso nie stygło zbyt szybko, należy podgrzać talerze i serwować bardzo gorące sosy.

Suszenie

Do suszenia nadaje się idealnie tryb grzania gorące powietrze 4D. Ten rodzaj konserwacji polega na koncentracji substancji aromatycznych przez odparowanie wody.

Suszyć wyłącznie nienaruszone i nieuszkodzone owoce i warzywa, które należy dokładnie umyć. Wyłożyć ruszt papierem do pieczenia lub pergaminem. Owoce pozostawić, aż dobrze ociekną i osuszyć.

Pokroić je w razie potrzeby w jednakowej wielkości kawałki albo cienkie plastry. Nieobrane owoce układać na stronach pokrytych łupiną, z powierzchniami przecięć skierowanymi do góry. Ani owoce, ani grzyby nie mogą być ułożone na blasze na sobie.

Warzywa pociąć na wiórki i wyblanszować. Wyblanszowanym warzywom pozwolić dokładnie obcieknąć i rozłożyć je równomiernie na ruszcie.

Zioła suszyć z lodygami. Rozłożyć zioła równomiernie, w małych stosikach na ruszcie.

Do suszenia należy używać następujących poziomów piekarnika:

- 1 ruszt: poziom 3
- 2 ruszty: poziom 3+1

Bardzo soczyste owoce i warzywa należy wielokrotnie odwracać. Po wysuszeniu natychmiast zdejmować z papieru.





Zalecane wartości ustawień

Ta tabela zawiera ustawienia dotyczące suszenia różnych artykułów spożywczych. Temperatura i czas zależą od rodzaju, wilgotności, dojrzałości i grubości suszonych artykułów. Im dłużej suszy się artykuł, tym lepiej zostanie zakonserwowany. Im mniejsze lub cieńsze kawałki, tym szybciej zostanie wysuszony i tym bardziej aromatyczny będzie suszony artykuł. Z tego względu podane zostały przedziały wartości.

Przy suszeniu innych artykułów spożywczych należy użyć wartości podanych w tabeli dla podobnych artykułów.

Używany rodzaj grzania:

-  4D gorące powietrze

Owoce, warzywa i zioła	Wypożyczenie	Rodzaj grzania	Temperatura w °C	Czas trwania w godzinach
Owoce ziarnkowe (plasterki jabłek, grubość 3 mm, na ruszt 200 g)	1-2 ruszty		80	5-9
Owoce pestkowe (śliwki)	1-2 ruszty		80	8-10
Warzywa korzeniowe (marchew), tarte, blanszowane	1-2 ruszty		80	5-8
Grzyby w plastrach	1-2 ruszty		60	6-9
Zioła, umyte	1-2 ruszty		60	2-6

Wekowanie

W posiadanym urządzeniu można wekować owoce i warzywa.

Ostrzeżenie – Niebezpieczeństwo zranienia!

Słoiki z nieprawidłowo zawekowanymi produktami spożywczymi mogą pękać. Przestrzegać zaleceń dotyczących wekowania.

Słoiki

Należy używać tylko czystych i nieuszkodzonych słoików wekowych. Używać wyłącznie żaroodpornych, czystych i nieuszkodzonych gumowych uszczeltek. Przed użyciem sprawdzić klamry i sprężynki.

Do wekowania używać tylko słoików do wekowania o jednakowej wielkości i zawierających ten sam artykuł spożywczy. W komorze piekarnika można wekować jednocześnie zawartość maksymalnie sześciu słoików do wekowania o pojemności ½, 1 lub 1½ litra każdy. Nie używać większych ani wyższych słoików. Mogłoby to doprowadzić do popękania pokrywek.

Podczas wekowania słoiki w komorze piekarnika nie mogą się wzajemnie dotykać.

Przygotowywanie owoców i warzyw

Używać tylko nienaruszonych i nieuszkodzonych owoców i warzyw. Dokładnie je umyć.

W zależności od rodzaju obrać, wypestkować i rozdrobnić owoce lub warzywa i umieścić je w słoikach do wekowania do wysokości ok. 2 cm poniżej krawędzi.

Owoce

Zalać owoce w słoikach do wekowania gorącą, odpienioną wodą z cukrem (ok. 400 ml na każdy słoik 1-litrowy). Na jeden litr wody:

- ok. 250 g cukru w przypadku słodkich owoców
- ok. 500 g cukru w przypadku kwaśnych owoców

Warzywa

Zalać warzywa w słoikach do wekowania gorącą przegotowaną wodą.

Brzegi słoików wytrzeć, muszą one być czyste. Na każdy słoik założyć mokrą gumową uszczelkę i pokrywkę. Słoiki zamknąć klamrami. Słoiki ustawić na blasze uniwersalnej tak, aby się nie dotykały. Do blachy uniwersalnej wlać 500 ml gorącej wody (ok. 80°C). Ustawić urządzenie zgodnie z wartościami podanymi w tabeli.

Kończenie wekowania

Owoce

Po pewnym czasie zaczynają pojawiać się w krótkich odstępach czasu pęcherzyki. Gdy zawartość słoików zaczyna bulgotać, wyłączyć urządzenie. Po podanym czasie dogrzewania wyjąć słoiki z komory piekarnika.

Warzywa

Po pewnym czasie zaczynają pojawiać się w krótkich odstępach czasu pęcherzyki. Gdy słoiki do wekowania zaczynają bulgotać, zmniejszyć temperaturę do 120°C i pozostawić słoiki do dalszego bulgotania zgodnie z wartościami podanymi w tabeli w zamkniętej komorze piekarnika. Po upływie podanego czasu wyłączyć urządzenie i dogrzewać przez dalsze kilka minut zgodnie z wartościami podanymi w tabeli.

Po zawekowaniu wyjąć słoiki z komory piekarnika i ustawić je na czystej ściereczce. Gorących słoików nie

stawiać na zimnym ani mokrym podłożu, ponieważ mogłyby pęknąć. Przykryć słoiki, aby ochronić je przed przeciągami. Klamry zdjąć dopiero, gdy słoiki całkowicie wystygną.

Zalecane wartości ustawień

Podane w tabeli ustawień czasy wekowania owoców i warzyw są wartościami orientacyjnymi. Mogą na nie wpływać temperatura otoczenia, ilość słoików, ilość, temperatura i jakość zawartości słoików. Podane dane dotyczą słoików okrągłych 1-litrowych. Przed przełączeniem lub wyłączeniem piekarnika należy się upewnić, że zawartość słoików prawidłowo bulgoce. Bulgotanie zaczyna się po ok. 30-60 minutach.

Używany rodzaj grzania:

-  4D gorące powietrze

Wekowanie	Naczynia	Poziom piekarnika	Rodzaj grzania	Temperatura w °C	Czas trwania w min.
Warzywa, np. marchew	1-litrowe słoiki wekowe	1		160-170	do początku bulgotania:30-40
				120	od początku bulgotania: 30-40
				-	ciepło resztkowe: 30
Warzywa, np. ogórki	1-litrowe słoiki wekowe	1		160-170	do początku bulgotania: 30-40
				-	ciepło resztkowe: 30
Owoce pestkowe, np. wiśnie, węgierki	1-litrowe słoiki wekowe	1		160-170	do początku bulgotania:30-40
				-	ciepło resztkowe:35
Owoce ziarnkowe, np. jabłka, truskawki	1-litrowe słoiki wekowe	1		160-170	do początku bulgotania:30-40
				-	ciepło resztkowe: 25

Wyrastanie ciasta

W urządzeniu ciasto wyrasta znacznie szybciej niż w temperaturze pokojowej. Używać trybu grzania górnego/dolnego. Włączać ten tryb tylko przy całkowicie wychłodzonej komorze piekarnika.

Ciasto drożdżowe musi zawsze wyrastać dwa razy. Stosować się do podanych w tabelach ustawień wartości 1-go i 2-go wyrastania (czas wyrastania i czas dojrzewania).

Czas wyrastania

Ustawić urządzenie zgodnie z wartościami podanymi w tabeli i nagrzać. Ustawić miskę z ciastem na ruszcie.

Podczas wyrastania nie otwierać drzwiczek piekarnika, ponieważ spowodowałoby to utratę wilgoci. Przykryć ciasto wilgotną ściereczką.

Czas dojrzewania

Wstawić ciasto do piekarnika na podanym w tabeli poziomie.



Jeżeli piekarnik ma zostać nagrany, to ciasto musi dojrzewać poza urządzeniem w ciepłym miejscu.

Zalecane wartości ustawień

Temperatura i czas są zależne od rodzaju i ilości składników. Ustawienia podane w tabelach są więc tylko wartościami orientacyjnymi.

Używany rodzaj grzania:

-  Grzanie górne/dolne

Potrawa	Wyposażenie i naczynia	Poziom piekarnika	Rodzaj grzania	Krok	Temperatura w °C	Czas trwania w min.
Ciasto drożdżowe, lekkie	Miska	2		Czas wyrastania	35-40	25-30
	Blacha do pieczenia	2		Czas dojrzewania	35-40	10-20
Ciasto drożdżowe, ciężkie i o dużej zawartości tłuszczu	Miska	2		Czas wyrastania	35-40	20-40
	Blacha do pieczenia	2		Czas dojrzewania	35-40	15-25

Rozmrażanie

Do rozmrażania mrożonych owoców, warzyw i wypieków używać rodzaju grzania gorące powietrze 4D. Drób, mięso i ryby najlepiej rozmrażać w lodówce.

Do rozmrażania należy używać następujących poziomów piekarnika:

- 1 ruszt: poziom 2
- 2 ruszty: poziom 3+1

Zalecane wartości ustawień

Czasy podane w tabelach są wartościami orientacyjnymi. Zależą one od jakości, temperatury mrożenia (-18°C) i właściwości produktów spożywczych. W tabeli zostały podane odpowiednie przedziały czasowe. Należy najpierw nastawić krótszy czas i w razie potrzeby zmienić wartość na większą.

Potrawa	Wyposażenie	Poziom piekarnika	Rodzaj grzania	Temperatura w °C	Czas trwania w min.
Chleb, bułki					
Chleb i bułki ogólne	Błacha do pieczenia	2		50	40-70
Ciasto					
Ciasto, soczyste	Błacha do pieczenia	2		50	70-90
Ciasto, suche	Błacha do pieczenia	2		60	60-75

Utrzymywanie temperatury potraw

Gotowe potrawy można utrzymywać w żądanej temperaturze w trybie utrzymywania temperatury. Takie ustawienie eliminuje skraplanie pary i konieczność późniejszego wycierania komory piekarnika.

Nie należy utrzymywać temperatury gotowych potraw dłużej niż przez dwie godziny. Należy pamiętać, że wiele potraw dodatkowo mięknie podczas utrzymywania temperatury. W razie potrzeby potrawy należy przykryć.

Potrawy testowe

Poniższe tabele zostały opracowane dla instytucji testujących w celu ułatwienia testów urządzenia.

Zgodnie z EN 60350-1.

Pieczenie

Wypieki wstawione jednocześnie do piekarnika na blachach lub w formach nie zawsze są gotowe w tym samym czasie.

Poziomy piekarnika przy pieczeniu na dwóch poziomach:

- blacha uniwersalna: poziom 3
blacha do pieczenia: poziom 1
- Formy ustawione na ruszcie
pierwszy ruszt: poziom 3
drugi ruszt: poziom 1

Poziomy piekarnika przy pieczeniu na trzech poziomach:

- blacha do pieczenia: poziom 5
- blacha uniwersalna: poziom 3

Porada: Płaskie lub porcjowane mrożone kawałki rozmrażają się szybciej niż kawałki mrożone w blokach.

Wyjąć mrożone produkty z opakowania, włożyć do odpowiedniego naczynia i wstawić w tym naczyniu na ruszt.

W międzyczasie odwrócić albo zamieszać potrawę jeden lub dwa razy. Duże kawałki należy odwracać kilka razy. Produkt w trakcie rozmrażania należy od czasu do czasu dzielić na mniejsze kawałki, albo wyjmować z urządzenia rozmrożone już kawałki.

Rozmrożoną potrawę pozostawić jeszcze na 10 do 30 minut w wyłączonym urządzeniu, aby umożliwić wyrównanie temperatur.

Używany rodzaj grzania:

- 4D gorące powietrze

- blacha do pieczenia: wysokość 1

Szarlotka z pierzynką

Szarlotka z pierzynką na jednym poziomie: ciemne tortownice ustawić z przesunięciem obok siebie.

Szarlotka z pierzynką na dwóch poziomach: ciemne tortownice ustawić z przesunięciem jedna nad drugą.

Ciasto w tortownicach z blachy białej: piec w trybie grzania górnego/dolnego na jednym poziomie. Zamiast rusztu użyć blachy uniwersalnej i ustawić na niej tortownicę.

Biszkopt na wodzie

Biszkopt na wodzie na dwóch poziomach: tortownice ustawić z przesunięciem jedna nad drugą.

Wskazówki

- Podane wartości ustawień dotyczą artykułów wstawionych do zimnej komory piekarnika.
- Należy przestrzegać podanych w tabelach wskazówek dotyczących nagrzewania piekarnika. Podane wartości nie dotyczą szybkiego nagrzewania.
- Do pieczenia ustawić najpierw najniższą z podanych temperatur.

Używane rodzaje grzania:

-  4D gorące powietrze

-  Grzanie górne/dolne

-  Pizza



Potrawa	Wyposażenie	Poziom piekarnika	Rodzaj grzania	Temperatura w °C	Czas trwania w min.
Pieczenie					
Ciasteczka wyciskane	Blacha do pieczenia	3		140-150*	25-40
Ciasteczka wyciskane	Blacha do pieczenia	3		140-150*	25-40
Ciasteczka wyciskane, 2 poziomy	Blacha uniwersalna + blacha do pieczenia	3+1		140-150*	30-40
Ciasteczka wyciskane, 3 poziomy	Blachy do pieczenia + blacha uniwersalna	5+3+1		130-140*	35-55
Ciastka	Blacha do pieczenia	3		160*	20-30
Ciastka	Blacha do pieczenia	3		150*	25-35
Ciastka, 2 poziomy	Blacha uniwersalna + blacha do pieczenia	3+1		150*	25-35
Ciastka, 3 poziomy	Blachy do pieczenia + blacha uniwersalna	5+3+1		140*	35-45
Biszkopt na wodzie	Tortownica Ø26 cm	2		160-170**	25-35
Biszkopt na wodzie	Tortownica Ø26 cm	2		160-170**	30-40
Biszkopt na wodzie, 2 poziomy	Tortownica Ø26 cm	3+1		150-170**	30-50
Szarlotka z pierzynką	2 czarne formy do pieczenia Ø20cm	2		170-180	60-80
Szarlotka z pierzynką	2 czarne formy do pieczenia Ø20cm	2		180-200	60-80
Szarlotka z pierzynką, 2 poziomy	2 czarne formy do pieczenia Ø20cm	3+1		170-190	70-90
* nagrzewać piekarnik przez 5 min., nie używać funkcji szybkiego nagrzewania					
** nagrzać piekarnik, nie używać funkcji szybkiego nagrzewania					

Grillowanie

Dodatkowo należy wsunąć blachę uniwersalną. Skapuje do niej płyn z mięsa i piekarnik pozostaje czysty.

Używany rodzaj grzania:

-  Grill o dużej powierzchni

Potrawa	Wyposażenie	Poziom piekarnika	Rodzaj grzania	Sto- pień mocy grilla	Czas trwania w min.
Grillowanie					
Opiekanie tostów*	Ruszt	5		3	4-6
Hamburger wołowy, 12 sztuk**	Ruszt	4		3	25-30
* nie podgrzewać piekarnika					
** odwrócić po upływie 2/3 czasu					



A series of horizontal lines spanning the width of the page, providing a template for writing.

BSH Hausgeräte GmbH
Carl-Wery-Str. 34, 81739 München
GERMANY

siemens-home.bsh-group.com

Wyprodukowano przez BSH Hausgeräte GmbH na warunkach licencji na korzystanie ze znaku towarowego Siemens AG



9001044018
980321